

**SK-DRG**

**Slovak  
Diagnosis  
Related  
Groups**

**System 2025**

**Definičná príručka  
Zväzok 3  
(DRG J01Z-P67D)**

© 2024 by Ministerstvo zdravotníctva Slovenskej republiky - Centrum pre klasifikačný systém a Institut für das Entgeltsystem im Krankenhaus GmbH (InEK), Siegburg, Nemecko

Všetky práva vyhradené.

Definičné príručky pre SK-DRG systém sú chránené podľa autorského zákona. Každé využitie presahujúce hranice medzinárodne platných zákonov o autorských právach a podmienok "Zmluvy o spolupráci pri zavádzaní systému DRG v Slovenskej republike" medzi Institut für das Entgeltsystem im Krankenhaus GmbH a Úradom pre dohľad nad zdravotnou starostlivosťou (ÚDZS) je bez písomného súhlasu MZSR neprípustné.

# Obsah

## 1 Zväzok 3 (DRG J01Z-P67D)

<b>MDC 09</b>	Choroby kože, podkožného tkaniva a prsníka (DRG-skupiny J01Z-J77Z)	1
<b>MDC 10</b>	Choroby endokrinného systému, poruchy výživy a metabolizmu (DRG-skupiny K01Z-K77Z)	243
<b>MDC 11</b>	Choroby močového systému (DRG-skupiny L02A-L74Z)	343
<b>MDC 12</b>	Choroby mužských pohlavných orgánov (DRG-skupiny M01A-M68J)	427
<b>MDC 13</b>	Choroby ženských pohlavných orgánov (DRG-skupiny N01A-N68J)	465
<b>MDC 14</b>	Gravidita, pôrod a zestonedeľie (DRG-skupiny O01A-O65C)	511
<b>MDC 15</b>	Novorodenci (DRG-skupiny P01Z-P67D)	551
	ažký problém u novorodencov	599
	Viacere ažké problémy u novorodencov	627



# **MDC 09**

Choroby kože, podkožného  
tkaniva a prsníka



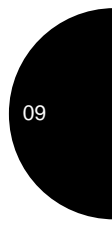
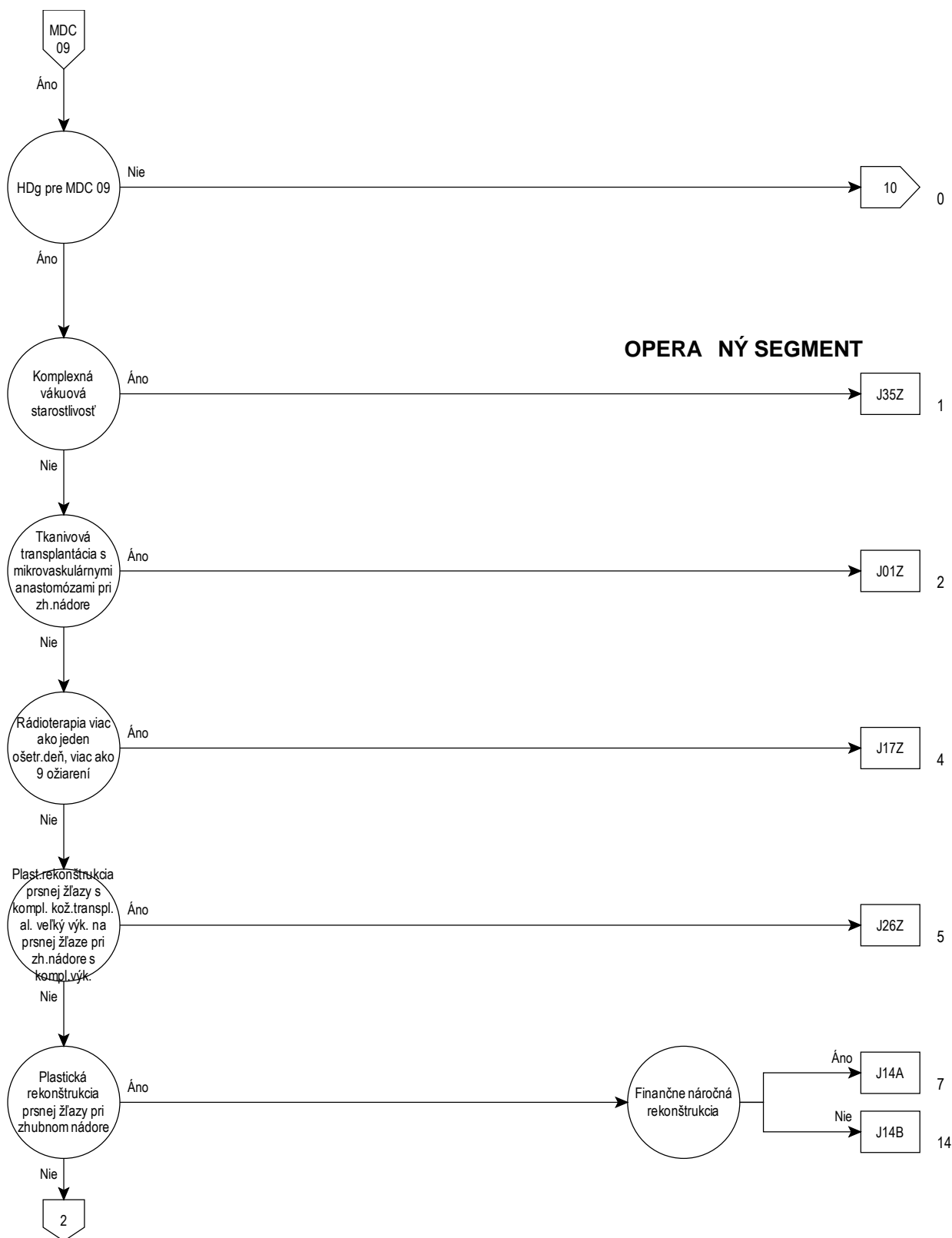

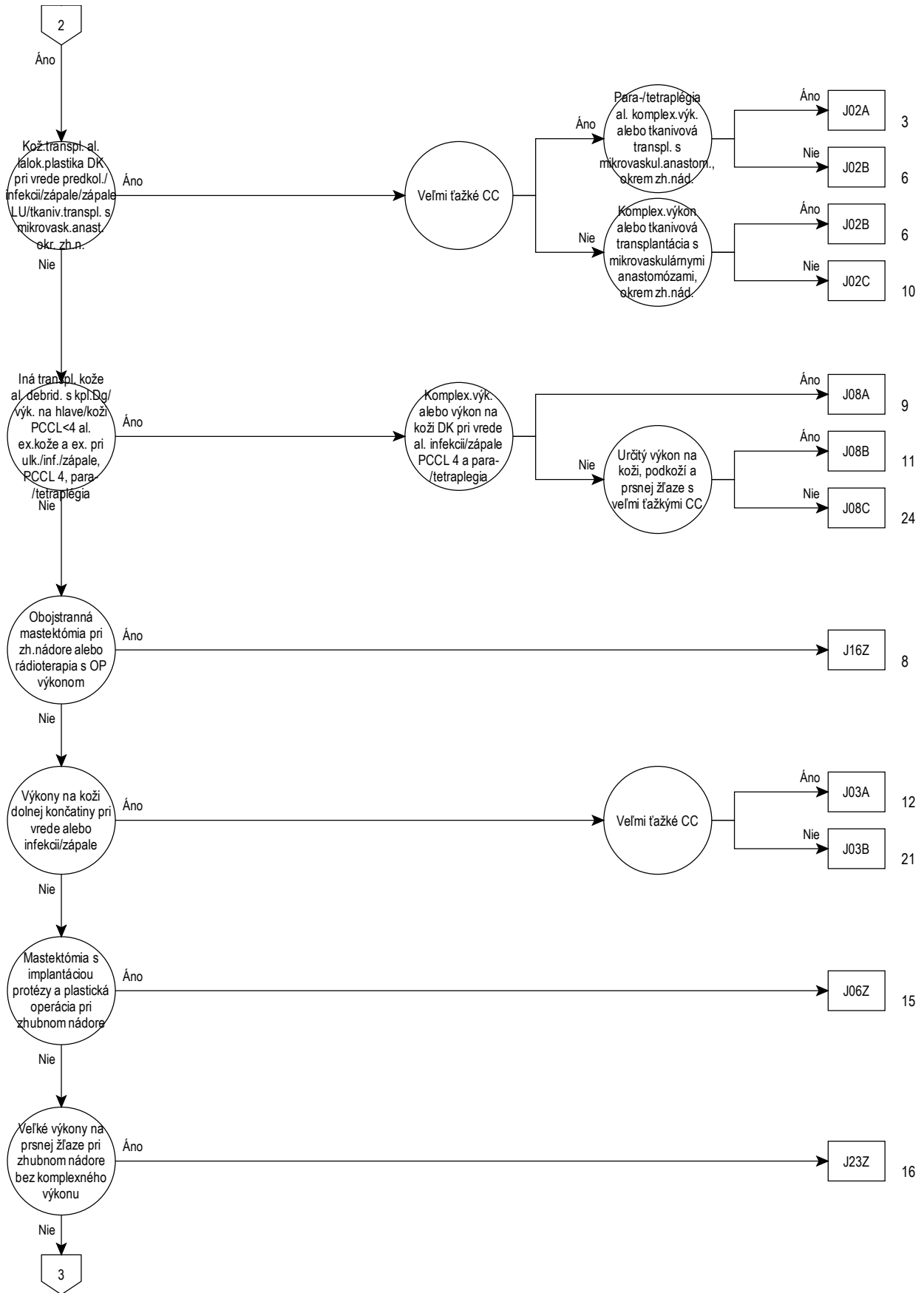



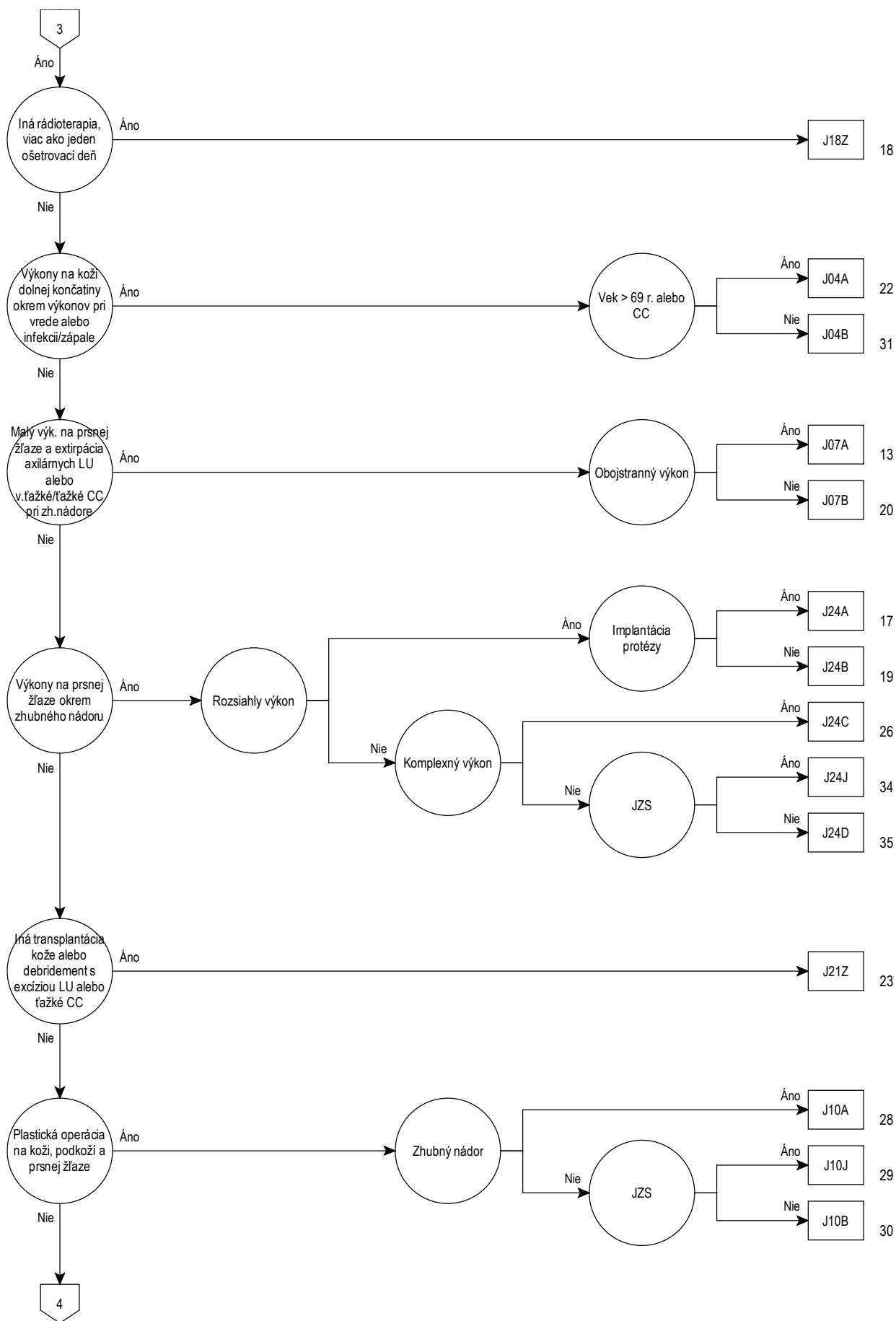

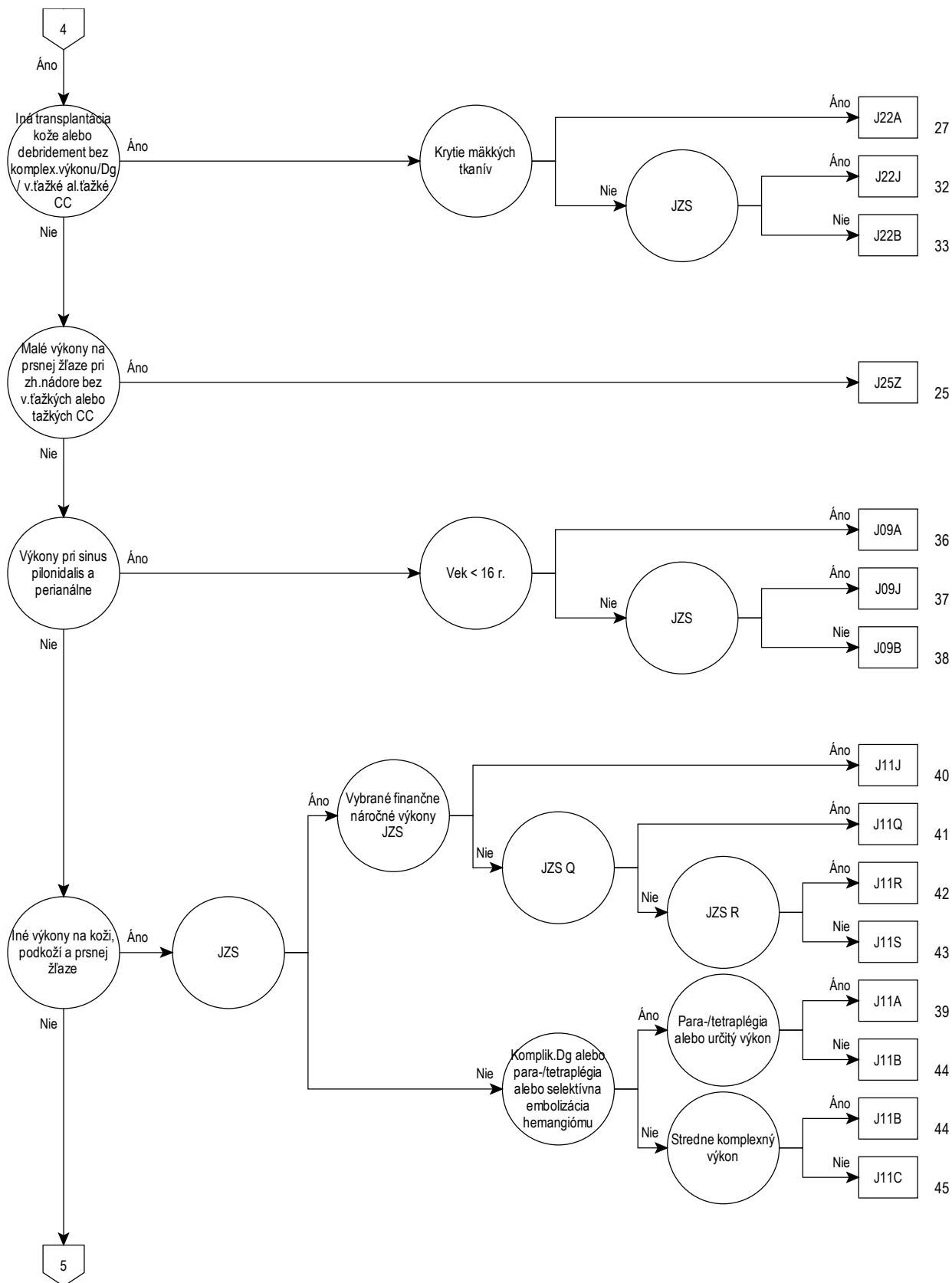

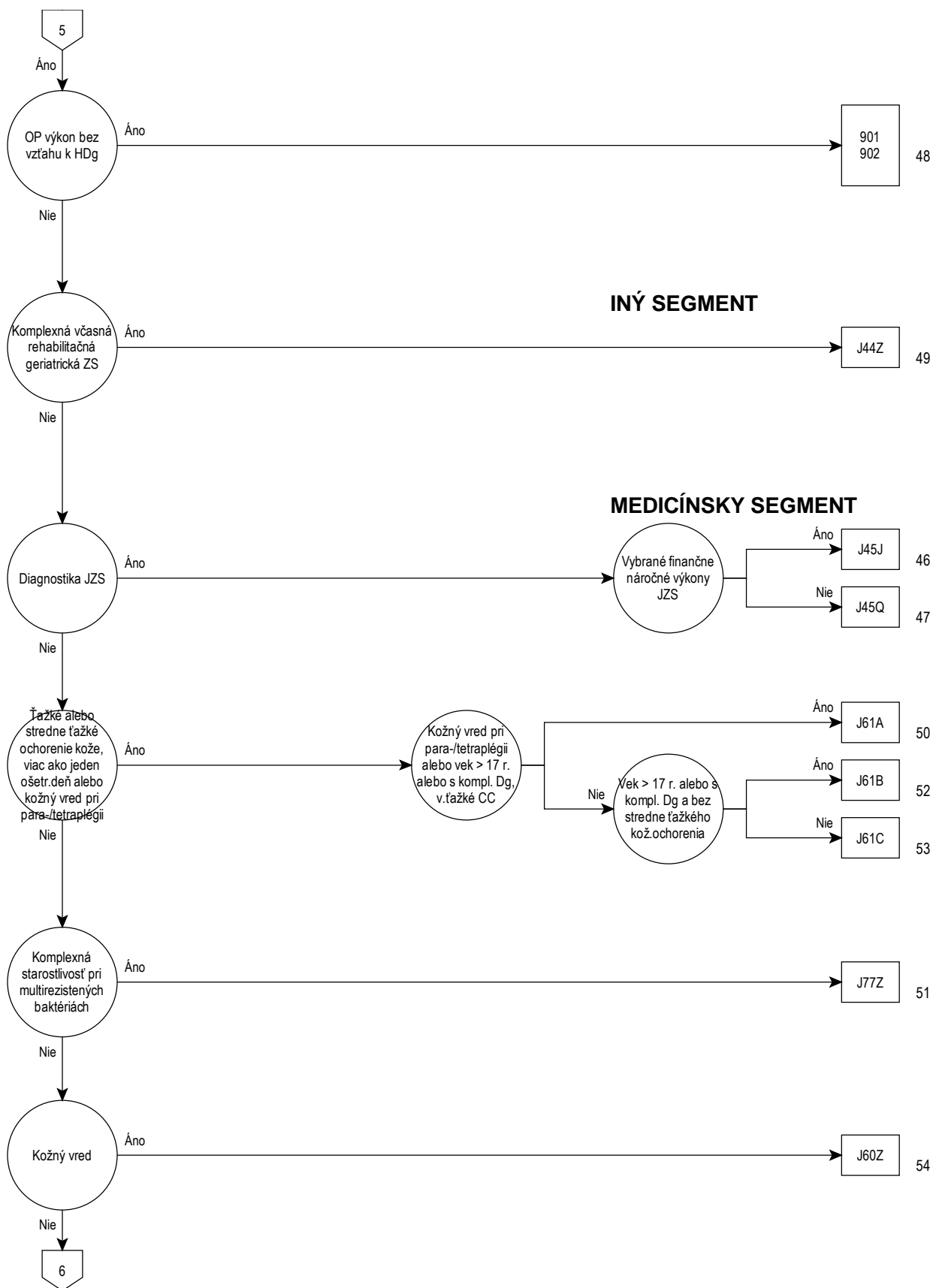

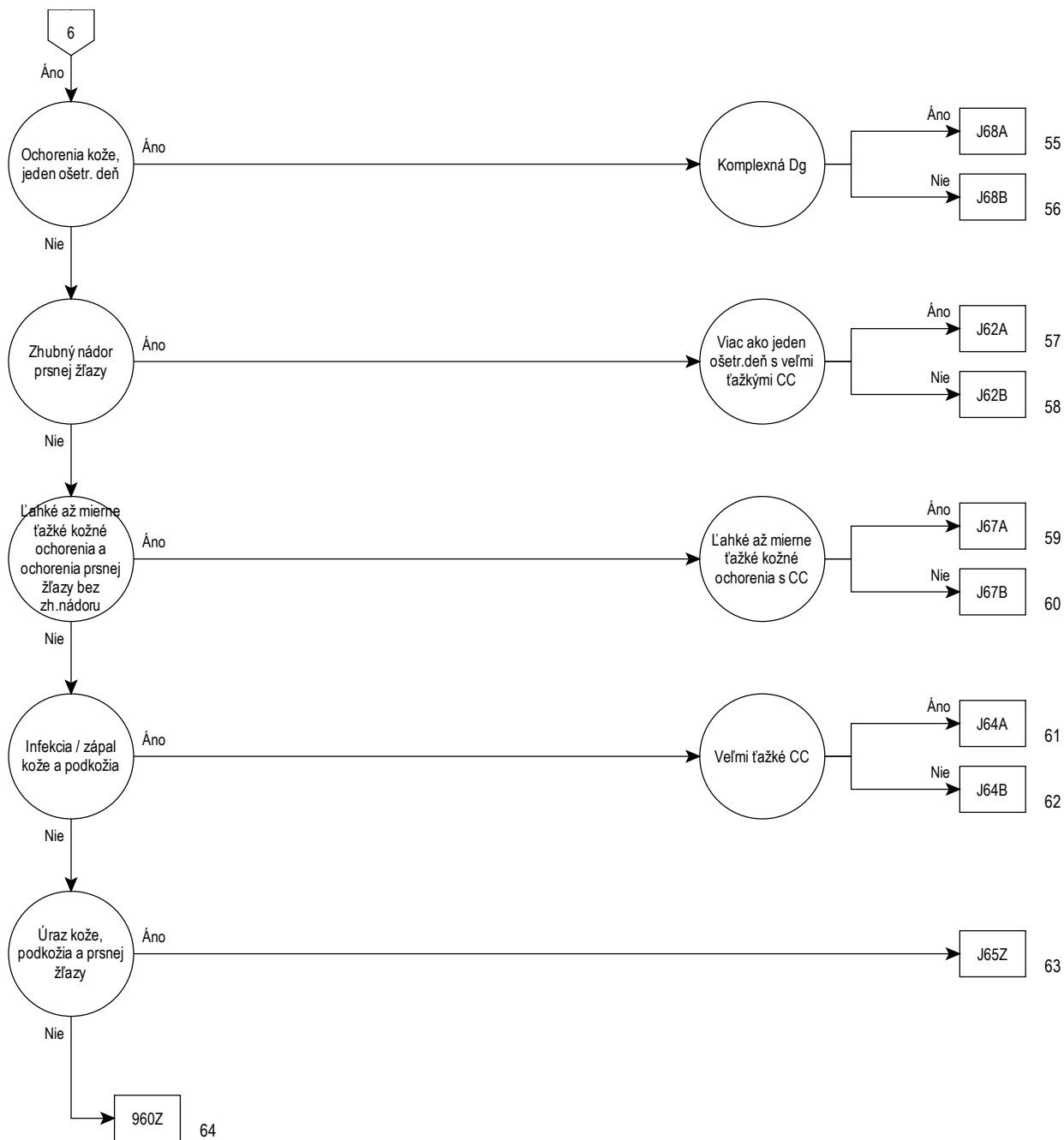

09

**Rozhodovacia logika MDC 09**

HDg v tabu ke MDC09-0

**Hlavná diagnóza pre MDC 09 (MDC09-0)**

A06.7	Kožná amebóza	C43.4	Maligny melanóm vlasatej časti hlavy a krku
A18.4	Tuberkulóza kože a podkožného tkaniva	C43.5	Maligny melanóm trupu
A22.0	Kožný antrax	C43.6	Maligny melanóm hornej končatiny vrátane pleca
A31.1	Kožná mykobakteriôza	C43.7	Maligny melanóm dolnej končatiny vrátane bedra
A36.3	Kožná diftéria	C43.8	Maligny melanóm presahujúci viaceré oblasti
A42.2	Cervikofaciálna aktinomykóza	C43.9	Maligny melanóm kože, bližšie neurčený
A43.1	Kožná nokardióza	C44.0	Iný zhubný nádor kože pery
A46	Eryzipeľ[Erysipelas,Ruža]	C44.2	Iný zhubný nádor kože ucha a vonkajšieho zvukovodu
A51.3	Sekundárny syfilis kože a slizníc	C44.3	Iný zhubný nádor kože iných a bliž. neurč. častí tváre
A63.0	Anogenitálne (venerické) bradavice	C44.4	Iný zhubný nádor kože vlasatej časti hlavy a krku
A66.0	Primárna lézia pri frambézii	C44.5	Iný zhubný nádor kože trupu
A66.1	Mnohopočetné papilómy a vlhká plazivá frambézia	C44.6	Zhubný nádor kože hornej končatiny vrátane pleca
A66.2	Iné počiatočné lézie kože pri frambézii	C44.7	Zhubný nádor kože dolnej končatiny vrátane bedra
A66.3	Hyperkeratóza pri frambézii	C44.8	Zhubný nádor kože presahujúci viaceré oblasti
A66.4	Gumy a vredy pri frambézii	C44.9	Zhubný nádor kože, bližšie neurčený
A67.0	Pinta, primárne lézie	C46.0	Kaposiho sarkóm kože
A67.1	Pinta, stredne pokročilé lézie	C46.1	Kaposiho sarkóm mäkkého tkaniva
A67.3	Pinta, zmiešané lézie	C46.7	Kaposiho sarkóm na iných miestach
B00.0	Herpetický ekzém	C46.8	Kaposiho sarkóm viacerých orgánov
B00.9	Herpetická infekcia, bližšie neurčená	C46.9	Kaposiho sarkóm, bližšie neurčený
B02.9	Zoster bez komplikácií	C50.0	Zhubný nádor prsníkovej bradavky a dvorčeka
B07	Vírusové bradavice[Verrucae]	C50.1	Zhubný nádor strednej časti prsníka
B08.1	Kontagiózne bradavice[Molluscum contagiosum]	C50.2	Zhubný nádor horného vnútorného kvadrantu prsníka
B35.0	Tinea barbae a tinea capitis	C50.3	Zhubný nádor dolného vnútorného kvadrantu prsníka
B35.1	Tinea unguium	C50.4	Zhubný nádor horného vonkajšieho kvadrantu prsníka
B35.2	Tinea manuum	C50.5	Zhubný nádor dolného vonkajšieho kvadrantu prsníka
B35.3	Tinea pedis	C50.6	Zhubný nádor axilárnej časti prsníka
B35.4	Tinea corporis	C50.8	Zhubný nádor prsníka presahujúci viaceré oblasti
B35.5	Tinea imbricata	C50.9	Zhubný nádor prsníka, bližšie neurčený
B35.6	Tinea cruris	C79.2	Sekundárny zhubný nádor kože
B35.8	Iná dermatofytóza	C79.81	Sekundárny zhubný nádor prsníka
B35.9	Dermatofytóza, bližšie neurčená	D03.0	Melanóm in situ pery
B36.0	Pityriasis versicolor	D03.2	Melanóm in situ ucha a vonkajšieho zvukovodu
B36.1	Tinea nigra	D03.3	Melanóm in situ iných a bliž. neurč. častí tváre
B36.2	Piedra alba	D03.4	Melanóm in situ vlasatej časti hlavy a krku
B36.3	Piedra nigra	D03.5	Melanóm in situ trupu
B36.8	Iná povrchová mykóza, bližšie určená	D03.6	Melanóm in situ hornej končatiny vrátane pleca
B36.9	Povrchová mykóza, bližšie neurčená	D03.7	Melanóm in situ dolnej končatiny vrátane bedra
B37.2	Kandidóza kože a nechtov	D03.8	Melanóm in situ iných miest
B38.3	Kokcidioidomykóza kože	D03.9	Melanóm in situ, bližšie neurčený
B55.1	Kožná leišmanióza	D04.0	Karcinóm in situ kože pery
B55.2	Leišmanióza kože a slizníc (mukokutánna)	D04.2	Karcinóm in situ kože ucha a vonkajšieho zvukovodu
B65.3	Cerkáriová dermatitída	D04.3	Karcinóm in situ kože iných a bliž. neurč. častí tváre
B85.0	Pedikulóza zapríčinená Pediculus humanus capitis	D04.4	Karcinóm in situ kože vlasatej časti hlavy a krku
B85.1	Pedikulóza zapríčinená Pediculus humanus corporis	D04.5	Karcinóm in situ kože trupu
B85.2	Pedikulóza, bližšie neurčená	D04.6	Karcinóm in situ kože HK vrátane pleca
B85.3	Ftirióza	D04.7	Karcinóm in situ kože DK vrátane bedra
B85.4	Zmiešaná pedikulóza a ftirióza	D04.8	Karcinóm in situ kože na iných miestach
B86	Scabies	D04.9	Karcinóm in situ kože, bližšie neurčený
B87.0	Myiíza kože	D05.0	Karcinóm in situ prsníka, lobulárny
B87.1	Myiíza rany	D05.1	Karcinóm in situ prsníka, intraduktálny
B87.2	Myiíza oka	D05.7	Iný karcinóm in situ prsníka
B87.3	Myiíza nosohltana	D05.9	Karcinóm in situ prsníka, bližšie neurčený
B87.4	Myiíza ucha	D17.0	Nezhubný lipom. nádor kože a podkož. tkan. hlavy, tváre a krku
B87.8	Myiíza na iných miestach	D17.1	Nezhubný lipom. nádor kože a podkož. tkan. trupu
B87.9	Myiíza, bližšie neurčená	D17.2	Nezhubný lipom. nádor kože a podkož. tkan. končatín
B88.0	Iná akarióza	D17.3	Nezhub. lipom. nádor kože a podkož. tkan. na i. bliž. neurč. m.
B88.1	Tungjóza	D17.7	Nezhubný lipomatózný nádor na inom mieste
B88.2	Iné zamorenie článkonožcami	D17.9	Nezhubný lipomatózný nádor, bližšie neurčený
B88.3	Vonkajšia hirudinóza	D18.00	Hemangióm bez bližšieho určenia miesta
B88.9	Zamorenie bližšie neurčenými ektoparazitmi	D18.01	Hemangióm kože a podkožia
C43.0	Maligny melanóm pery	D18.08	Hemangióm na inom mieste
C43.2	Maligny melanóm ucha a vonkajšieho zvukovodu	D22.0	Melanocytový névus pery
C43.3	Maligny melanóm inej a bliž. neurč. častí tváre	D22.2	Melanocytový névus ucha a vonkajšieho zvukovodu

D22.3	Melanocytový névus iných a bliž.neurč.častí tváre	L20.0	Besnierovo prurigo
D22.4	Melanocytový névus vlasovej časti hlavy a krku	L20.8	Iná atopická dermatitída
D22.5	Melanocytový névus trupu	L20.9	Atopická dermatitída,bližšie neurčená
D22.6	Melanocytový névus HK vrátane pleca	L21.0	Seбореja hlavy
D22.7	Melanocytový névus DK vrátane bedra	L21.1	Seboroická dermatitída detského veku
D22.9	Melanocytový névus,bližšie neurčený	L21.8	Iná seboroická dermatitída
D23.0	Iný nezhubný nádor kože pery	L21.9	Seboroická dermatitída,bližšie neurčená
D23.2	Iný nezhubný nádor kože ucha a von.zvukovodu	L22	Plienková dermatitída
D23.3	Iný nezhubný nádor kože iných a bliž.neurč.častí tváre	L23.0	Alergická kontaktná dermatitída zapríčinená kovmi
D23.4	Iný nezhubný nádor kože vlasovej časti hlavy a krku	L23.1	Alergická kontakt.dermatitída zapríč.náplastami
D23.5	Iný nezhubný nádor kože trupu	L23.2	Alergická kontakt.dermatitída zapríč.kozm.přípravkami
D23.6	Iný nezhub.nádor kože HK vrátane pleca	L23.3	Alergická kontakt.dermatitída zapríč.kont.kože s liekmi
D23.7	Iný nezhub.nádor kože DK vrátane bedra	L23.4	Alergická kontakt.dermatitída zapríč.farbivami
D23.9	Iný nezhubný nádor kože,bližšie neurčený	L23.5	Alergická kontakt.dermatitída zapríč.i.chem.lát.
D24	Nezhubný nádor prsníka	L23.6	Alergická kontakt.dermatitída zapríč.kont.kože s potr.
D48.5	Nádor s neurčitým/nezná.m.správ.koža	L23.7	Alergická kontakt.dermatitída zapríč.rastl.okr.rastl.potr.
D48.6	Nádor s neurčitým/nezná.m.správ.prsník	L23.8	Alergická kontakt.dermatitída zapríč.i.agensmi
H02.6	Xantelazma mihalnice	L23.9	Alergická kontakt.dermatitída s neu.prič.
I78.1	Nenádorový névus	L24.0	Kontaktná dermatitída z podrážd.zapříč.čistiacími prostr.
I89.0	Lymfedém,nezatriedený inde	L24.1	Kontaktná dermatitída z podrážd.zapříč.olejmi a tukmi
I89.1	Lymfangitída	L24.2	Kontaktná dermatitída z podrážd.zapříč.rozpúšť.
I97.2	Postmastektomický lymfedém	L24.3	Kontaktná dermatitída z podrážd.zapříč.kozm.přípravkami
L00.0	Synd.obar.kože zapríč.stafylok.s postih.men.ako 30% povrch.t.	L24.4	Kontaktná dermatitída z podrážd.zapříč.kont.liekov s kožou
L00.1	Synd.obarenej kože zapríč.stafylok.s postih.30%p.t.a viac	L24.5	Kontaktná dermatitída z podrážd.zapříč..chem.lát.
L01.0	Kontaktné impetigo akejkol.lok.zapříč.ktorýmkol.organiz.	L24.6	Kontaktná dermatitída z podrážd.zapříč.kont.potravy s kožou
L01.1	Sekundárna impetiginizácia inej choroby kože	L24.7	Kontaktná dermatitída z podrážd.zapříč.rastl.i okr.rastl.potr.
L02.0	Kožný absces,furunkul a karbunkul tváre	L24.8	Kontaktná dermatitída z podrážd.zapříč.i.agensmi
L02.1	Kožný absces,furunkul a karbunkul krku	L24.9	Kontaktná dermatitída z podrážd.s neu.prič.
L02.2	Kožný absces,furunkul a karbunkul trupu	L25.0	Kontaktná dermatitída zapríč.kozm.přípravkami,b.n.
L02.3	Kožný absces,furunkul a karbunkul zadku	L25.1	Kontaktná dermatitída zapríč.kont.liekov s kožou,b.n.
L02.4	Kožný absces,furunkul a karbunkul končatiny	L25.2	Kontaktná dermatitída zapríč.farbivam,b.n.
L02.8	Kožný absces,furunkul a karbunkul na inom mieste	L25.3	Kontaktná dermatitída zapríč.i.chem.lát.,b.n.
L02.9	Kožný absces,furunkul a karbunkul,b.n.	L25.4	Kontaktná dermatitída zapríč.kont.potravy s kožou,b.n.
L03.01	Flegmóna prstov ruky	L25.5	Kontaktná dermatitída zapríč.rastl.okr.rastl.potr.,b.n.
L03.02	Flegmóna prstov nohy	L25.8	Kontaktná dermatitída zapríč.i.gensmi,b.n.
L03.10	Flegmóna hornej končatiny	L25.9	Kontaktná dermatitída bez urč.příčiny,b.n.
L03.11	Flegmóna dolnej končatiny	L26	Exfoliatívna dermatitída
L03.2	Flegmóna tváre	L27.0	Generalizovaná kožná vyrážka,zapr.lieč.a liekmi
L03.3	Flegmóna trupu	L27.1	Lokálna kožná vyrážka zapríč.liečiv.a liekmi
L03.8	Flegmóna na inom mieste	L27.2	Dermatitída zapríčinená požitou potravou
L03.9	Flegmóna,bližšie neurčená	L27.8	Dermatitída zapríč.i.lát.užitou orál.ent./parent.
L05.0	Pilonidálna cysta s abscesom	L27.9	Dermatitída zapríč.bliž.neurč.lát.užitou orál.ent./parent.
L05.9	Pilonidálna cysta bez abscesu	L28.0	Lichen simplex chronicus
L08.0	Pyoderma	L28.1	Prurigo nodularis
L08.1	Erythrasma	L28.2	Iné prurigo
L08.8	Iná lokálna infekcia kože a podkož.tkaniva,b.u.	L29.0	Svrbenie anusu
L08.9	Lokálna infekcia kože a podkož.tkaniva,b.n.	L29.8	Iné svrbenie
L10.0	Pemphigus vulgaris	L29.9	Svrbenie,bližšie neurčené
L10.1	Pemphigus vegetans	L30.0	Numulárna dermatitída
L10.2	Pemphigus foliaceus	L30.1	Dyshidróza(pompholyx)
L10.3	Brazílsky pemfigus [fogo selvagem]	L30.2	Kožná autosenzibilizácia
L10.4	Pemphigus erythematous	L30.3	Infekčná dermatitída(ekzematoidná)
L10.5	Pemfigus, zapríčinený liekom	L30.4	Intertrigo(zaparenina)s erytémom
L10.8	Iný pemfigus	L30.5	Pityriasis alba
L10.9	Pemfigus, bližšie neurčený	L30.8	Iná dermatitída,bližšie určená
L11.0	Získaná folikulová keratóza	L30.9	Dermatitída,bližšie neurčená
L11.1	Prechodná akantolytická dermatóza (Groverova)	L40.0	Psoriasis vulgaris
L11.8	Iná akantolytická dermatóza,bližšie určená	L40.1	Generalizovaná pustulová psoriáza
L11.9	Akantolytická dermatóza,bližšie neurčená	L40.2	Acrodermatitis continua suppurativa
L12.0	Pluzgierový(bulózny)pemfigoid	L40.3	Psoriasis pustulosa palmoplantaris
L12.1	Jazvový pemfigoid	L40.4	Psoriasis guttata
L12.2	Chronická pluzgierová(bulózna)choroba detského veku	L40.8	Iná psoriáza
L12.3	Získaná pluzgierová (bulózna) epidermolýza	L40.9	Psoriáza,bližšie neurčená
L12.8	Iný pemfigoid	L41.0	Pityriasis lichenoides et varioliformis acuta
L12.9	Pemfigoid,bližšie neurčený	L41.1	Pityriasis lichenoides chronica
L13.0	Herpetiformná dermatitída(dermatitis herpetiformis)	L41.2	Lymfomatoidná papulóza
L13.1	Dermatitis pustulosa subcornealis	L41.3	Parapsoriáza malých plakov
L13.8	Iné pluzgierové(bulózne)dermatózy,bližšie určené	L41.4	Parapsoriáza veľkých plakov
L13.9	Pluzgierová (bulózna) dermatóza,bližšie neurčená	L41.5	Parapsoriáza s poikilodermiou
L14	Pluzgierová dermatóza pri choroba zatried.i.	L41.8	Iná parapsoriáza

L41.9	Parapsoriáza, bližšie neurčená	L60.4	Beauvoe čiary
L42	Pityriasis rosea	L60.5	Syndróm žltých nechťov
L43.0	Hypertrofický lichen ruber planus	L60.8	Iná choroba nechťov
L43.1	Bulózny lichen ruber planus	L60.9	Choroba nechťov, bližšie neurčená
L43.2	Lichenoidná reakcia na lieky	L62.0	Nechty tvaru hod. sklička pri pachydermoperiostóze
L43.3	Subakútny (aktívny) lichen ruber planus	L62.8	Choroba nechťov pri inej chorobe zatriedenej inde
L43.8	Iný lichen ruber planus	L63.0	Alopecia (capitis) totalis
L43.9	Lichen ruber planus, bližšie neurčený	L63.1	Alopecia universalis
L44.0	Pityriasis rubra pilaris	L63.2	Ophiasis
L44.1	Lichen nitidus	L63.8	Iná alopecia areata
L44.2	Lichen striatus	L63.9	Alopecia areata, bližšie neurčená
L44.3	Lichen ruber moniliformis	L64.0	Androgénna alopecia, apríčinená liekmi
L44.4	Detská papulárna akrodermatitída (Giannotti-Crosti synd.)	L64.8	Iná androgénna alopecia
L44.8	Iná papuloskvamózna choroba kože, bližšie určená	L64.9	Androgénna alopecia, bližšie neurčená
L44.9	Papuloskvamózna choroba kože, bližšie neurčená	L65.0	Telogénne efluvium
L45	Papuloskvamózna choroba kože pri chor.z.i.	L65.1	Anagénne efluvium
L50.0	Alergická žihľavka	L65.2	Alopecia mucinosa
L50.1	Idiopatická žihľavka	L65.8	Iná nejazvová strata vlasov, bližšie určená
L50.2	Žihľavka zapríčinená chladom alebo teplom	L65.9	Nejazvová strata vlasov, bližšie neurčená
L50.3	Dermografická žihľavka [urticaria factitia]	L66.0	Pseudopelade Brocq
L50.4	Vibračná žihľavka	L66.1	Lichen planopilaris
L50.5	Cholínergická žihľavka	L66.2	Folliculitis decalvans
L50.6	Kontaktná žihľavka	L66.3	Perifolliculitis capitis abscedens
L50.8	Iná žihľavka	L66.4	Folliculitis ulerythematososa reticulata
L50.9	Žihľavka, bližšie neurčená	L66.8	Iná jazvová alopecia
L51.0	Napluzgierový multiformný erytém	L66.9	Jazvová alopecia, bližšie neurčená
L51.1	Pluzgierový multiformný erytém	L67.0	Trichorrhexis nodosa
L51.20	Toxická nekrolýza epidermy s postih.men.ako 30%povrchu t.	L67.1	Zmeny farby vlasov
L51.21	Toxická nekrolýza epidermy s postih.30%povrch.tela a viac	L67.8	Iná abnormalita farby vlasov a vlasového kmeňa
L51.8	Iný multiformný erytém	L67.9	Abnor.farby vlasov a vlasového kmeňa, b.n.
L51.9	Multiformný erytém, bližšie neurčený	L68.0	Hirzutismus
L52	Erythema nodosum	L68.1	Získaná lanugová hypertrichóza
L53.0	Toxický erytém	L68.2	Lokálna hypertrichóza
L53.1	Erythema annulare centrifugum	L68.3	Polytrichia
L53.2	Erythema marginatum	L68.8	Iná hypertrichóza
L53.3	Iný chronický obrazcový erytém	L68.9	Hypertrichóza, bližšie neurčená
L53.8	Iná erytémová choroba, bližšie určená	L70.0	Acne vulgaris
L53.9	Erytémová choroba, bližšie neurčená	L70.1	Acne conglobata
L54.0	Erythema marginatum pri akútnej reumatickej horúčke	L70.2	Acne varioliformis
L54.8	Erytém pri iných chorobách zatriedenej inde	L70.3	Acne tropica
L55.0	Akútna solárna dermatitída 1.stupňa	L70.4	Acne infantilis
L55.1	Akútna solárna dermatitída 2.stupňa	L70.5	Acne excoriée des jeunes filles
L55.2	Akútna solárna dermatitída 3.stupňa	L70.8	Iné akné
L55.8	Iná akútna solárna dermatitída	L70.9	Akné, bližšie neurčené
L55.9	Akútna solárna dermatitída, bližšie neurčená	L71.0	Periorálna dermatitída
L56.0	Fototoxická lieková reakcia	L71.1	Rhinophyma
L56.1	Fotoalergická lieková reakcia	L71.8	Iná rosacea
L56.2	Fotokontaktná dermatitída	L71.9	Rosacea, bližšie neurčená
L56.3	Solárna žihľavka	L72.0	Epidermová cysta
L56.4	Polymorfná svetelná dermatóza	L72.1	Trichilémová cysta
L56.8	Iná akútna zmena kože, zapríč.ultrafialovým žiarením, b.u.	L72.2	Steatocystoma multiplex
L56.9	Akútna zmena kože, zapríč.ultrafialovým žiarením, b.n.	L72.8	Iná folikulová cysta kože a podkožného tkaniva
L57.0	Aktinická keratóza	L72.9	Folikulová cysta kože a podkož.tkan., b.n.
L57.1	Aktinický retikuloid	L73.0	Acne keloid [folliculitis sclerotisans nuchae]
L57.2	Cutis rhomboidalis nuchae	L73.1	Pseudofolliculitis barbae
L57.3	Poikiloderma [Civatte]	L73.2	Hidradenitis suppurativa
L57.4	Cutis laxa senilis	L73.8	Iná choroba vlasových folikulov, bližšie určená
L57.5	Aktinický granulóm	L73.9	Choroba vlasových folikulov, bližšie neurčená
L57.8	Iné kožné zme.zapr.chron.vystavením účinku neion.žiar.	L74.0	Miliaria rubra
L57.9	Kožné zme.zapr.chron.vystavením účinku neion.žiar., b.n.	L74.1	Miliaria crystallina
L58.0	Akútna rádiodermatitída	L74.2	Miliaria profunda
L58.1	Chronická rádiodermatitída	L74.3	Miliaria, bližšie neurčená
L58.9	Rádiodermatitída, bližšie neurčená	L74.4	Anhidróza
L59.0	Erytém a dermatitída zapríč.ohňom	L74.8	Iná choroba ekkrinných potných žliaz
L59.8	Iné poškodenia kože a podkož.tkaniva zapríč.žiarením, b.u.	L74.9	Choroba ekkrinných potných žliaz, bližšie neurčená
L59.9	Poškodenie kože a podkož.tkaniva zapríč.žiarením, b.n.	L75.0	Brómhidróza
L60.0	Zarastajúci necht	L75.1	Chrómhidróza
L60.1	Onycholýza	L75.2	Apokrinná miliaria
L60.2	Onychogryfóza	L75.8	Iné choroby apokrinných potných žliaz
L60.3	Dystrofia nechťov	L75.9	Choroba apokrinných potných žliaz, bližšie neurčená

L80	Vitiligo	L89.94	Dekubitus, stupeň bližšie neurčený: Krížová oblasť
L81.0	Pozápalová hyperpigmentácia	L89.95	Dekubitus, stupeň bližšie neurčený: Sedacia oblasť
L81.1	Chloazma	L89.96	Dekubitus, stupeň bližšie neurčený: Trochanter
L81.2	Pehy	L89.97	Dekubitus, stupeň bližšie neurčený: Päta
L81.3	Škvrny farby bielej kávy[café au lait]	L89.98	Dekubitus, stupeň bližšie neurčený: Iná oblasť DK
L81.4	Iná melanínová hyperpigmentácia	L89.99	Dekubitus, stupeň bližšie neurčený: Bliž. neurč. miesto
L81.5	Leukoderma, nezatriedená inde	L90.0	Lichen sclerosus et atrophicus
L81.6	Iná porucha zo zníženej tvorby melanínu	L90.1	Anetodermia, Schweningerov-Buzziho typ
L81.7	Pigmentová purpura	L90.2	Anetodermia, Jadassohnov-Pellizzariho typ
L81.8	Iné poruchy pigmentácie, bližšie určené	L90.3	Idiopatická atrophodermia, Pasiniho-Pieriniho typ
L81.9	Porucha pigmentácie, bližšie neurčená	L90.4	Acrodermatitis chronica atrophicans
L82	Seboroická keratóza	L90.5	Jazvové stavy a fibróza kože
L83	Acanthosis nigricans	L90.6	Striae cutis atrophicae
L84	Kurie oko a mozol'	L90.8	Iná atrofická choroba kože
L85.0	Získaná ichthyóza	L90.9	Atrofická choroba kože, bližšie neurčená
L85.1	Získaná keratóza (keratoderma) dlaní a chodidiel	L91.0	Hypertrofická jazva (keloid)
L85.2	Keratosis punctata dlaní a chodidiel	L91.8	Iná hypertrofická choroba kože
L85.3	Xerosis cutis	L91.9	Hypertrofická choroba kože, bližšie neurčená
L85.8	Iné zhrubnutie epidermy, bližšie určené	L92.0	Granuloma annulare
L85.9	Zhrubnutie epidermy, bližšie neurčené	L92.1	Necrobiosis lipoidica, nezatriedená inde
L86	Keratoderma pri chorobách zatriedených inde	L92.2	Granuloma faciale (eozinofilný granulóm kože)
L87.0	Folikulová a parafolikulová keratóza prenikajúca do kože	L92.3	Kožný a podkožný granulóm okolo cudzích telies
L87.2	Elastosis perforans serpiginosa	L92.8	Iná granulomatózna choroba kože a podkož. tkaniva
L87.8	Iné poruchy transepidermálnej eliminácie	L92.9	Granulomatózna choroba kože a podkož. tkaniva, b.n.
L87.9	Choroba transepidermálnej eliminácie, b.n.	L93.0	Diskoidný lupus erythematosus
L88	Pyoderma gangrenosum	L93.1	Subakútne kožný lupus erythematosus
L89.00	Dekubitus 1. stupňa: Hlava	L93.2	Iný lokálny lupus erythematosus
L89.01	Dekubitus 1. stupňa: Horná končatina	L94.0	Sclerodermia circumscripta[Morphaea]
L89.02	Dekubitus 1. stupňa: Třířový výbežok	L94.1	Lineárna a pásovitá sklerodermia
L89.03	Dekubitus 1. stupňa: Lopata bedrovej kosti	L94.2	Kalcinóza kože
L89.04	Dekubitus 1. stupňa: Krížová oblasť	L94.3	Sklerodaktýlia
L89.05	Dekubitus 1. stupňa: Sedacia oblasť	L94.5	Poikiloderma vasculare atrophicans
L89.06	Dekubitus 1. stupňa: Trochanter	L94.8	Iné lokalizované choroby spojivov. tkaniva ,b.u.
L89.07	Dekubitus 1. stupňa: Päta	L94.9	Lokalizovaná choroba spojivov. tkaniva, b.n.
L89.08	Dekubitus 1. stupňa: Iná oblasť dolnej končatiny	L95.0	Livedoidná vaskulitída
L89.09	Dekubitus 1. stupňa: Bližšie neurčené miesto	L95.1	Erythema elevatum et diutinum
L89.10	Dekubitus 2. stupňa: Hlava	L95.8	Iná vaskulitída ohraničená na kožu
L89.11	Dekubitus 2. stupňa: Horná končatina	L95.9	Vaskulitída ohraničená na kožu, bližšie neurčená
L89.12	Dekubitus 2. stupňa: Třířový výbežok	L97	Vred predkolenia, nezatriedený inde
L89.13	Dekubitus 2. stupňa: Lopata bedrovej kosti	L98.0	Pyogénny(hnisový)granulóm
L89.14	Dekubitus 2. stupňa: Krížová oblasť	L98.1	Dermatitis factitia(artefacta)
L89.15	Dekubitus 2. stupňa: Sedacia oblasť	L98.2	Febrilná neutrofilná dermatóza(Sweetov syndróm)
L89.16	Dekubitus 2. stupňa: Trochanter	L98.3	Eozinofilná celulitída(Wellsov syndróm)
L89.17	Dekubitus 2. stupňa: Päta	L98.4	Chronický vred kože, nezatriedený inde
L89.18	Dekubitus 2. stupňa: Iná oblasť dolnej končatiny	L98.5	Mucinóza kože
L89.19	Dekubitus 2. stupňa: Bližšie neurčené miesto	L98.6	Iné infiltratívne choroby kože a podkožného tkaniva
L89.20	Dekubitus 3. stupňa: Hlava	L98.8	Iná choroba kože a podkožného tkaniva, b.u.
L89.21	Dekubitus 3. stupňa: Horná končatina	L98.9	Choroba kože a podkožného tkaniva, bližšie neurčená
L89.22	Dekubitus 3. stupňa: Třířový výbežok	L99.0	Amyloidóza kože (E85.-†)
L89.23	Dekubitus 3. stupňa: Lopata bedrovej kosti	L99.11	Postih. kože pri akút. chor. štepu proti hostit. GvHD: 1. štád.
L89.24	Dekubitus 3. stupňa: Krížová oblasť	L99.12	Postih. kože pri akút. chor. štepu proti hostit. GvHD: 2. štád.
L89.25	Dekubitus 3. stupňa: Sedacia oblasť	L99.13	Postih. kože pri akút. chor. štepu proti hostit. GvHD: 3. štád.
L89.26	Dekubitus 3. stupňa: Trochanter	L99.14	Postih. kože pri akút. chor. štepu proti hostit. GvHD: 4. štád.
L89.27	Dekubitus 3. stupňa: Päta	L99.8	Iná choroba kože a podkožného tkaniva pri chor. zatried. i, b.u.
L89.28	Dekubitus 3. stupňa: Iná oblasť dolnej končatiny	M35.6	Recid. panikulitída
L89.29	Dekubitus 3. stupňa: Bližšie neurčené miesto	M54.00	Panikulitída krku a chrbta na viacerých miestach
L89.30	Dekubitus 4. stupňa: Hlava	M54.01	Panikulitída krku a chrbta v okcip.-atl.-axiál. obl.
L89.31	Dekubitus 4. stupňa: Horná končatina	M54.02	Panikulitída krku a chrbta v krčnej oblasti
L89.32	Dekubitus 4. stupňa: Třířový výbežok	M79.30	Panikulitída, bliž. neurč. na na viac m.
L89.33	Dekubitus 4. stupňa: Lopata bedrovej kosti	M79.31	Panikulitída, bliž. neurč. v obl. pleca
L89.34	Dekubitus 4. stupňa: Krížová oblasť	M79.32	Panikulitída, bliž. neurč. v obl. nadlaktia
L89.35	Dekubitus 4. stupňa: Sedacia oblasť	M79.33	Panikulitída, bliž. neurč. v obl. predlak.
L89.36	Dekubitus 4. stupňa: Trochanter	M79.34	Panikulitída, bliž. neurč. v obl. ruky
L89.37	Dekubitus 4. stupňa: Päta	M79.35	Panikulitída, bliž. neurč. panv. obl. a stehna
L89.38	Dekubitus 4. stupňa: Iná oblasť dolnej končatiny	M79.36	Panikulitída, bliž. neurč. v obl. predkol.
L89.39	Dekubitus 4. stupňa: Bližšie neurčené miesto	M79.37	Panikulitída, bliž. neurč. v obl. či. a nohy
L89.90	Dekubitus, stupeň bližšie neurčený: Hlava	M79.38	Panikulitída, bliž. neurč. na i. mieste
L89.91	Dekubitus, stupeň bližšie neurčený: Horná končatina	M79.39	Panikulitída, bliž. neurč. miesto bliž. neurč.
L89.92	Dekubitus, stupeň bližšie neurčený: Třířový výbežok	N60.0	Solitárna cysta prsníka
L89.93	Dekubitus, stup. bliž. neurč.: Lopata bedrovej kosti	N60.1	Difúzna cystická mastopatia



N60.2	Fibroadenóza prsníka	R61.1	Generalizovaná hyperhidróza
N60.3	Fibroskleróza prsníka	R61.9	Hyperhidróza, bližšie neurčená
N60.4	Rozšírenie mliekovodu prsníka	R92	Abnorm.nález pri diag.zobrazení prsníka
N60.8	Iná benigná dysplázia prsníka	S00.00	Povrch.poranenie vlasatej kože hlavy:druh poran.blíž.neurč.
N60.9	Benigna dysplázia prsníka, bližšie neurčená	S00.01	Povrchové poranenie vlasatej kože hlavy: odrenina
N61	Zápalová choroba prsníka	S00.02	Povrch.poranenie vlas.kože hlavy:tvorba pľuzgierov
N62	Hypertrofia prsníka	S00.03	Povrch.poranen.vlas.kože hlavy:uštip.hmyz.,vpich (nejedovatý)
N63	Hrčka v prsníku, bližšie neurčená	S00.04	Povrch.poranenie vlas.kože hlavy:povrch.cudzí telesá
N64.0	Fisúra a fistula bradavky	S00.05	Povrchové poranenie vlasatej kože hlavy:pomliaždenie
N64.1	Tuková nekróza prsníka	S00.08	Povrchové poranenie vlasatej kože hlavy: iné
N64.2	Atrofia prsníka	S00.30	Povrchové poranenie nosa:druh poranenia bližšie neurčený
N64.3	Galaktorea bez súvislosti s pôrodom	S00.31	Povrchové poranenie nosa: odrenina
N64.4	Mastodýnia	S00.32	Povrchové poranenie nosa:tvorba pľuzgierov(netermických)
N64.5	Iné objektívne a subjektívne príznaky v prsníku	S00.33	Povrch.poranenie nosa:uštipnutie hmyzom, vpich(nejedovatý)
N64.8	Iná choroba prsníka, bližšie určená	S00.34	Povrchové poranenie nosa:povrchové cudzie telesá(úlomky)
N64.9	Choroba prsníka, bližšie neurčená	S00.35	Povrchové poranenie nosa: pomliaždenie
N80.6	Endometrióza v kožnej jazve	S00.38	Povrchové poranenie nosa: iné
P83.1	Novorodenecký toxický erytém	S00.40	Povrchové poranenie ucha:druh poranenia bližšie neurčený
P83.4	Zdurení prsných žliaz u novorodenca	S00.41	Povrchové poranenie ucha: odrenina
P83.6	Pupkový polyp u novorodenca	S00.42	Povrchové poranenie ucha:tvorba pľuzgierov(netermických)
P83.8	Iná choroba kože špecifická pre plod a novorod.,b.u.	S00.43	Povrch.poranenie ucha:uštipnutie hmyzom, vpich (nejedovatý)
P83.9	Porucha kože špecifická pre plod a novorod.,b.n.	S00.44	Povrchové poranenie ucha:povrchové cudzie telesá(úlomky)
Q18.3	Kožná riasa šije [Pterygium colli]	S00.45	Povrchové poranenie ucha: pomliaždenie
Q18.9	Vrodená chyba tváre a krku, bližšie neurčená	S00.48	Povrchové poranenie ucha: iné
Q80.0	Ichthyosis vulgaris	S00.50	Povrchové poranenie pery a ústnej dutiny:druh poran.bl.neurč.
Q80.1	Ichtyóza viazaná na chromozóm X	S00.51	Povrchové poranenie pery a ústnej dutiny: odrenina
Q80.2	Lamelárna ichtyóza	S00.52	Povrchové poranenie pery a úst.dutiny:tvorba pľuzg.(neterm.)
Q80.3	Vrodená bulózne ichtyoziformná erythrodermia	S00.53	Povrch.poranenie pery,ústnej dutiny:uštip.hmyz.,vpich
Q80.4	Ichtyosis congenita gravis [Harlekinfetus]	S00.54	Povrch.poranenie pery,úst.dutiny:povrch.cudzí telesá(úlomky)
Q80.8	Iná vrodená ichtyóza	S00.55	Povrchové poranenie pery a ústnej dutiny:pomliaždenie
Q80.9	Vrodená ichtyóza, bližšie neurčená	S00.58	Povrchové poranenie pery a ústnej dutiny: iné
Q81.0	Jednoduchá bulózna epidermolýza	S00.7	Viaceré povrchové poranenia hlavy
Q81.1	Letálna bulózna epidermolýza	S00.80	Povrchové poranenie inej časti hlavy:druh poranenia bl.neurč.
Q81.2	Dystrofická bulózna epidermolýza	S00.81	Povrchové poranenie inej časti hlavy: odrenina
Q81.8	Iná bulózna epidermolýza	S00.82	Povrch.poranenie inej časti hlavy:tvorba pľuzg.(netermických)
Q81.9	Bulózna epidermolýza, bližšie neurčená	S00.83	Povrch.poranenie inej časti hlavy:uštip.hmyz, vpich
Q82.0	Dedičný lymfedém	S00.84	Povrch.poranenie inej časti hlavy:povrch.cudzí telesá
Q82.1	Xeroderma pigmentosum	S00.85	Povrchové poranenie inej časti hlavy: pomliaždenie
Q82.2	Mastocytóza	S00.88	Povrchové poranenie inej časti hlavy: iné
Q82.3	Incontinentia pigmenti	S00.90	Povrchové poranenie hlavy bl.neurč.časti:druh poranenia b.n.
Q82.4	Ektodermálna dysplázia (anhidrotická)	S00.91	Povrchové poranenie hlavy bl.neurč.časti:odrenina
Q82.5	Vrodený nenádorový névus	S00.92	Povrch.poranenie hlavy bl.neurč.časti:tvorba pľuzg.(neterm.)
Q82.8	Iná vrodená chyba kože, bližšie určená	S00.93	Povrch.poranenie hlavy bliž.neurč.časti:uštip.hmyz, vpich
Q82.9	Vrodená chyba kože, bližšie neurčená	S00.94	Povrch.poranen.hlavy bliž.neurč.časti:povrch.cudzí telesá
Q83.0	Vrodené chýbanie prsníka s chýbajúcou bradavkou	S00.95	Povrchové poranenie hlavy bliž.neurč.časti:pomliaždenie
Q83.1	Pridavný prsník	S00.98	Povrchové poranenie hlavy bližšie neurčenej časti:iné
Q83.2	Chýbajúca bradavka	S10.0	Pomliaždenie hrdla
Q83.3	Pridavná bradavka	S10.10	Iné a bl.neurč.povrch.poranenie hrdla:druh poranenia bl.neurč.
Q83.8	Iná vrodená chyba prsníka	S10.11	Iné a bl.neurč.povrch.poranenie hrdla:odrenina
Q83.9	Vrodená chyba prsníka, bližšie neurčená	S10.12	Iné a bl.neurč.povrch.poranenie hrdla:tvorba pľuzg.(neterm.)
Q84.0	Vrodená alopecie	S10.13	Iné a bl.neurč.povrch.poranenie hrdla:uštip.hmyz, vpich(nejed.)
Q84.1	Vrod.morfologické zmeny vlasov,n.i.	S10.14	Iné a bl.neurč.povrch.poranen.hrdla:povrch.cudzí telesá(úlomky)
Q84.2	Iná vrodená chyba vlasov	S10.18	Iné a bl.neurč.povrch.poranenie hrdla:iné
Q84.3	Anonychia	S10.7	Viaceré povrchové poranenia krku
Q84.4	Vrodená leukonychia	S10.80	Povrch.poran.i.č.krku:druh poran.b.,n.
Q84.5	Zväčšené a hypertrofické nechty	S10.81	Povrchové poranenie inej časti krku: odrenina
Q84.6	Iná vrodená chyba nechťov	S10.82	Povrch.poranenie inej časti krku:tvorba pľuzg.(netermických)
Q84.8	Iná vrod.chyba spoločnej (kožnej) pokrývky,b.u.	S10.83	Povrch.poranenie iných častí krku:uštip.hmyz, vpich(nejedovatý)
Q84.9	Vrodená chyba spoločnej (kožnej) pokrývky,b.n.	S10.84	Povrch.poranenie iných častí krku:povrch.cudzí teleso(črepina)
R21	Raš a iné nešpecifické kožné vyrážky	S10.85	Povrchové poranenie inej časti krku: pomliaždenie
R22.0	Lokalizované zdureníe, útvar, hrča na hlave	S10.88	Povrchové poranenie inej časti krku: iné
R22.1	Lokalizované zdureníe, útvar, hrča na krku	S10.90	Povrch.poranenie krku,bl.neurč.časť:druh poranenia bl.neurč.
R22.2	Lokalizované zdureníe, útvar, hrča na trupe	S10.91	Povrchové poranenie krku, bližšie neurčená časť:odrenina
R22.3	Lokalizov.zdureníe, útvar, hrča na HK	S10.92	Povrchové poranenie krku, bl.neurč.časť:tvorba pľuzg.(neterm.)
R22.4	Lokalizov.zdureníe, útvar, hrča na DK	S10.93	Povrch.poranenie krku,bl.neurč.časť:uštip.hmyz, vpich(nejed.)
R22.7	Lokalizov.zdureníe, útvar, hrča na viac.m.	S10.94	Povrch.poranenie krku,bl.neurč.časť:povrch.cudzí telesá(úlomky)
R22.9	Lokalizov.zdureníe, útvar, hrča, b.n.	S10.95	Povrch.poranenie krku, bližšie neurčená časť:pomliaždenie
R23.4	Zmeny štruktúry kože	S10.98	Povrchové poranenie krku, bližšie neurčená časť:iné
R23.8	Iné a bližšie neurčené zmeny kože	S20.0	Pomliaždenie prsníka
R61.0	Lokalizovaná hyperhidróza	S20.10	Iné a bl.neurč.povrch.poranenia prsníka:druh poranen.bl.neurč.

S20.11	Iné a bl.neurč.povrch.poranenia prsníka:odrenina	S70.0	Pomliaždenie bedra
S20.12	Iné a bl.neurč.povrch.poranenia prsníka:tvorba pľuzg.(neterm.)	S70.1	Pomliaždenie stehna
S20.13	Iné a b.n.povrch.poranenia prsníka:uštip.hmyz, vpich(nejed.)	S70.7	Viacere povrchové poranenia bedra a stehna
S20.14	Iné a b.n.povrch.poranenia prsníka:povrch.cudz.telesá(úlomky)	S70.81	Iné povrchové poranenia bedra a stehna: odrenina
S20.18	Iné a bližšie neurčené povrchové poranenia prsníka:iné	S70.82	Iné povrch.poran.bedra a stehna:tvor.pľuzg.(neterm.)
S20.2	Pomliaždenie hrudníka	S70.83	Iné povrch.poran.bedra a stehna:ušť.hmyz./vpich (nejed.)
S20.30	Iné povrch.poranenie prednej steny hrud.:druh poranenia b.n.	S70.84	Iné povrch.poran.bedra a stehna:povrch.cudz.teleso(črepina)
S20.31	Iné povrch.poranenie pred.steny hrud.:odrenina	S70.88	Iné povrchové poranenia bedra a stehna: iné
S20.32	Iné povrch.poranenie pred.steny hrud.:tvor.pľuzg.(neterm.)	S70.9	Povrchové poranenie bedra a stehna,b.n.
S20.33	Iné povrch.poranenie pred.steny hrud.:ušťip.hmyz, vpich(nejed.)	S80.0	Pomliaždenie kolena
S20.34	Iné povrch.poranenie pred.steny hrud.:povr.cudz.telesá(úlomky)	S80.1	Pomliaždenie iných a bliž.neurč.častí predkol.
S20.38	Iné povrchové poranenie prednej steny hrudníka: iné	S80.7	Viacere povrchové poranenia predkolenia
S20.40	Iné povrch.poranenie zad.steny hrud.:druh poranenia bl.neurč.	S80.81	Iné povrchové poranenie predkolenia: odrenina
S20.41	Iné povrch.poranenie zad.steny hrud.:odrenina	S80.82	Iné povrch.poran.predkol.:tvorba pľuzg.(neterm.)
S20.42	Iné povrch.poranenie zad.steny hrud.:tvorba pľuzg.(neterm.)	S80.83	Iné povrch.poran.predkol.:ušť.hmyz./vpich (nejed.)
S20.43	Iné povrch.poranenie zad.steny hrud.:ušťip.hmyz, vpich(nejed.)	S80.84	Iné povrch.poran.predkol.:povrch.cudz.teleso (úlomok)
S20.44	Iné povrch.poranenie zad.steny hrud.:povr.cudz.telesá(úlomky)	S80.88	Iné povrchové poranenie predkolenia: iné
S20.48	Iné povrchové poranenie zadnej steny hrudníka: iné	S80.9	Povrchové poranenie predkolenia, bližšie neurčené
S20.7	Viacere povrchové poranenia hrudníka	S90.0	Pomliaždenie členka
S20.80	Povrch.poranenie i.a bliž.neurč.časti hrud.:druh poran.,b.n.	S90.1	Pomliaž.prsta (prstov) nohy bez poškod. nechta
S20.81	Povrch.poranenie i.a bliž.neurč.časti hrud.:odrenina	S90.2	Pomliaž.prsta (prstov) nohy s poškod.nechta
S20.82	Povrch.poran. i.a bliž.neurč.časti hrud.:tvor.pľuzg.(neterm.)	S90.3	Pomliaždenie iných a bližšie neurčených častí nohy
S20.83	Povrch.poran.i.a bliž.neurč.čas.hrud.:ušť.hmyz./vpich (nejed.)	S90.7	Viacere povrchové poranenia členka a nohy
S20.84	Povrch.poran.i.a bliž.neu.čas.hrud.:povrch.cudz.teleso(úlom.)	S90.81	Iné povrchové poranenie členka a nohy: odrenina
S20.85	Povrch.poranenie i.a bliž.neurč.časti hrud.:pomliaždenie	S90.82	Iné povrch.poran.čl.a nohy:tvor.pľuzg.(neterm.)
S20.88	Povrch.poranenie i.a bliž.neurč.časti hrud.:iné	S90.83	Iné povrch.poran.čl.a nohy:ušť.hmyz./vpich (nejed.)
S30.0	Pomliaždenie driekovokrížovej oblasti a panvy	S90.84	Iné povrch.poran.čl.a nohy:povrch.cudz.teleso (úlomok)
S30.1	Pomliaždenie brušnej steny	S90.88	Iné povrchové poranenie členka a nohy: iné
S30.7	Viacere povrchové poranenia brucha,drieku a panvy	S90.9	Povrchové poranenie členka a nohy, bližšie neurčené
S30.80	Iné povrch.poranenia brucha,driek a panvy:druh poran.bl.neurč.	T00.0	Povrchové poranenie postihujúce hlavu aj krk
S30.81	Iné povrch.poranenia brucha,drieku a panvy:odrenina	T00.1	Povrchové poran.post.hrud.a bruch.,hrud.a drie./hrud.a panv.
S30.82	Iné povrch.poranenia brucha,drieku,panvy:tvorba pľuzg(neterm.)	T00.2	Povrchové poran.postih.viac.obl.HK
S30.83	Iné povrch.poran.brucha,drieku,panvy:ušťip.hmyz, vpich(nejed.)	T00.3	Povrchové poran.postih.viac.obl.DK
S30.84	Iné povrch.poran.brucha,driek a panv.:povrch.cudz.tel.(úlomky)	T00.6	Povrchové poran.postih.viac.obl.HK a viac.obl.DK
S30.85	Iné povrchové poranenia brucha,drieku a panvy:pomliaždenie	T00.8	Povrchové poran.postih.i.komb.obl.tela
S30.88	Iné povrchové poranenie brucha,drieku a panvy: iné	T00.9	Viacere povrchové poranenia,bližšie neurčené
S30.90	Povrch.poranenie b.n.časti brucha,drieku,panvy:druh poran.b.n.	T09.00	Povrch.poran.trupu v bliž.neurč.úrovni,druh poran.b.n.
S30.91	Povrch.poranenie b.n.časti brucha,drieku a panvy:odrenina	T09.01	Povrch.poran.trupu v bliž.neurč.úrovni: odrenina
S30.92	Povrch.poranen.b.n.č.brucha,drieku,panvy:tvor.pľuzg.(neterm.)	T09.02	Povrch.poran.trupu v bliž.neurč.úrovni:tvor.pľuzg.(neterm.)
S30.93	Povrch.por.b.n.č.brucha,drieku,panvy:ušťip.hmyz, vpich(nejed.)	T09.03	Povrch.poran.trupu v bliž.n.úrovni:ušť.hmyz./vpich (nejed.)
S30.94	Povrch.poranen.b.n.č.brucha,driek,panvy:povr.cudz.tel.(úlomky)	T09.04	Povrch.poran.trupu v bliž.n.úrovni:povrch.cudz.teleso (úlomok)
S30.95	Povrch.poranenie b.n.č.brucha,drieku a panvy:pomliaždenie	T09.05	Povrch.poran.trupu v bliž.neurč.úrovni:pomliaž.
S30.98	Povrch.poranenie b.n.č.brucha,drieku a panvy:iné	T09.08	Povrch.poran.trupu v bliž.neurč.úrovni:iné
S40.0	Pomliaždenie pleca a ramena	T11.00	Povrch.poran.HK v bliž.neurč.úrovni,druh poran.b.n.
S40.7	Viacere povrchové poranenia pleca a ramena	T11.01	Povrch.poran.HK v bliž.neurč.úrovni:odrenina
S40.81	Iné povrchové poranenia pleca a ramena: odrenina	T11.02	Povrch.poran.HK v bliž.neurč.úrovni:tvor.pľuzg.(neterm.)
S40.82	Iné povrchové poranenia pleca a ramena:tvorba pľuzg.(neterm.)	T11.03	Povrch.poran.HK v bliž.neurč.úrovni:ušť.hmyz./vpich (nejed.)
S40.83	Iné povrch.poranenia pleca a ramena:ušťip.hmyz, vpich(nejed.)	T11.04	Povrch.poran.HK v bliž.neurč.úrovni:povrch.cudz.teleso(úlomok)
S40.84	Iné povrch.poranenia pleca a ramena:povrch.cudz.tel.(úlomky)	T11.05	Povrch.poran.HK v bliž.neurč.úrovni:pomliaž.
S40.88	Iné povrchové poranenia pleca a ramena:iné	T11.08	Povrch.poran.HK v bliž.neurč.úrovni:iné
S40.9	Povrchové poranenie pleca a ramena,bližšie neurčené	T13.00	Povrch.poran.DK, v bl.neurč.úrovni,druh poranenia bl.neurč.
S50.0	Pomliaždenie lakťa	T13.01	Povrch.poran.DK, v bliž.neurč.úrovni:odrenina
S50.1	Pomliaždenie iných a bliž.neurč.častí predlaktia	T13.02	Povrch.poran.DK, v bliž.neurč.úrovni:tvor.pľuzg.(neterm.)
S50.7	Viacere povrchové poranenia predlaktia	T13.03	Povrch.poran.DK, v bliž.neurč.úrovni:ušť.hmyz./vpich(nejed.)
S50.81	Iné povrchové poranenie predlaktia: odrenina	T13.04	Povrch.poran.DK, v bliž.neurč.úrovni:povrch.cudz.teleso(úlomok)
S50.82	Iné povrch.poranenie predlaktia:tvorba pľuzg.(neterm.)	T13.05	Povrch.poran.DK, v bliž.neurč.úrovni.:pomliaž.
S50.83	Iné povrch.poranenie predlaktia:ušťip.hmyz, vpich(nejed.)	T13.08	Povrch.poran.DK, v bliž.neurč.úrovni:iné
S50.84	Iné povrch.poran.predlak.:povrch.cudz.teleso(úlomky)	T14.00	Povrch.poran.oblasť bliž.neurč.tela,druh poran.b.n.
S50.88	Iné povrch.poran.predlak.ostatné povrch.poran.lakťa	T14.01	Povrch.poran.oblasť bliž.neurč.tela:odrenina
S50.9	Povrchové poranenie predlaktia,bližšie neurčené	T14.02	Povrch.poran.oblasť bliž.neurč.tela:tvor.pľuzg.(neterm.)
S60.0	Pomliaž.prsta (prstov)ruky bez poškod.nechta	T14.03	Povrch.poran.oblasť bliž.neurč.tela:ušť.hmyz./vpich (nejed.)
S60.1	Pomliaž.prsta (prstov)ruky s poškod.nechta	T14.04	Povrch.poran.oblasť bliž.n.tela:povrch.cudz.teleso (úlomok)
S60.2	Pomliaždenie iných častí zápästia a ruky	T14.05	Povrch.poran.oblasť bliž.neurč.tela:pomliaž.
S60.7	Viacere povrchové poranenia zápästia a ruky	T14.08	Povrch.poran.oblasť bliž.neurč.telaa:iné
S60.81	Iné povrchové poranenia zápästia a ruky: odrenina	T85.4	Mechanická komplik.zapríč.prot./impl.prsníka
S60.82	Iné povrch.poran.zápäs.a ruky:tvor.pľuzg.(neterm.)	T85.82	Kapsulová fibróza prsníka,zapr.prot./impl.prsníka
S60.83	Iné povrch.poran.zápäs.a ruky:ušť.hmyz./vpich (nejed.)	T90.0	Neskoré následky povrchového poranenia hlavy
S60.84	Iné povrch.poran.zápäs.a ruky:povrch.cudz.telesá (úlomky)	T90.1	Neskoré následky otvorenej rany hlavy
S60.88	Iné povrchové poranenia zápästia a ruky: iné	T91.0	Neskoré násl.povrch.ho poran.a otvor.rany krku a trupu
S60.9	Povrchové poranenie zápäs.a ruky,b.n.	T92.0	Neskoré následky otvorenej rany hornej končatiny

T92.8	Neskoré následky i. bliž. urč. por. HK	Z42.0	Následná star., zahŕň. plast. chir. výk. na hlavu a krku
T93.0	Neskoré následky otvorenej rany dolnej končatiny	Z42.1	Následná star., zahŕň. plast. chir. výk. na prsníku
T93.8	Neskoré následky i. bliž. urč. poranenia DK	Z42.2	Následná star., zahŕň. plast. chir. výk. na i. časť trupu
T95.0	Neskoré následky popál., polept. a omrzliny hlavy a krku	Z42.3	Následná star., zahŕň. plast. chir. výk. na HK
T95.1	Neskoré následky popál., polept. a omrzliny trupu	Z42.4	Následná star., zahŕň. plast. chir. výk. na DK
T95.2	Neskoré následky popál., polept. a omrzliny HK	Z42.8	Následná star., zahŕň. plast. chir. výk. na i. časť tela
T95.3	Neskoré následky popál., polept. a omrzliny DK	Z42.9	Následná star., zahŕň. plast. chir. výk., b.n.
T95.4	Neskoré násl. popál. a polept. zahr. iba p. rozs. postih. povr. tela	Z44.3	Skúšanie a prispôsobovanie vonk. protézy prsníka
T95.8	Neskoré následky i. bliž. urč. popál., polept. a omrzliny	Z52.1	Darča kože
T95.9	Neskoré následky bliž. neurč. popál., polept. a omrzliny	Z80.3	Zhubný nádor prsníka v rodinnej anamnéze
Z40.00	Profylaktický chir. výk. pre ohrozenie zhub. nád. prsníka	Z90.1	Získané chýbanie prsníka (prsníkov)
Z41.1	Plastická operácia z kozmetických príčin	Z94.5	Stav po transplantácii kože

**ADRG J01****Transplantácia tkaniva s mikrovaskulárnymi anastomózami pri zhubnom nádore na koži, podkoží a prsníku**

Min. 1 výk. v tabu ke J01-2 a HDg v tabu ke J01-1

**DRG J01Z****Transplantácia tkaniva s mikrovaskulárnymi anastomózami pri zhubnom nádore na koži, podkoží a prsníku****Hlavná diagnóza J01-1**

C43.0	Maligny melanóm pery	C50.9	Zhubný nádor prsníka, bližšie neurčený
C43.2	Maligny melanóm ucha a vonkajšieho zvukovodu	C79.2	Sekundárny zhubný nádor kože
C43.3	Maligny melanóm inej a bliž. neurč. časti tváre	C79.81	Sekundárny zhubný nádor prsníka
C43.4	Maligny melanóm vlasatej časti hlavy a krku	D03.0	Melanóm in situ pery
C43.5	Maligny melanóm trupu	D03.2	Melanóm in situ ucha a vonkajšieho zvukovodu
C43.6	Maligny melanóm hornej končatiny vrátane pleca	D03.3	Melanóm in situ iných a bliž. neurč. častí tváre
C43.7	Maligny melanóm dolnej končatiny vrátane bedra	D03.4	Melanóm in situ vlasatej časti hlavy a krku
C43.8	Maligny melanóm presahujúci viaceré oblasti	D03.5	Melanóm in situ trupu
C43.9	Maligny melanóm kože, bližšie neurčený	D03.6	Melanóm in situ hornej končatiny vrátane pleca
C44.0	Iný zhubný nádor kože pery	D03.7	Melanóm in situ dolnej končatiny vrátane bedra
C44.2	Iný zhubný nádor kože ucha a vonkajšieho zvukovodu	D03.8	Melanóm in situ iných miest
C44.3	Iný zhubný nádor kože iných a bliž. neurč. častí tváre	D03.9	Melanóm in situ, bližšie neurčený
C44.4	Iný zhubný nádor kože vlasatej časti hlavy a krku	D04.0	Karcinóm in situ kože pery
C44.5	Iný zhubný nádor kože trupu	D04.2	Karcinóm in situ kože ucha a vonkajšieho zvukovodu
C44.6	Zhubný nádor kože hornej končatiny vrátane pleca	D04.3	Karcinóm in situ kože iných a bliž. neurč. častí tváre
C44.7	Zhubný nádor kože dolnej končatiny vrátane bedra	D04.4	Karcinóm in situ kože vlasatej časti hlavy a krku
C44.8	Zhubný nádor kože presahujúci viaceré oblasti	D04.5	Karcinóm in situ kože trupu
C44.9	Zhubný nádor kože, bližšie neurčený	D04.6	Karcinóm in situ kože HK vrátane pleca
C46.0	Kaposiho sarkóm kože	D04.7	Karcinóm in situ kože DK vrátane bedra
C46.1	Kaposiho sarkóm mäkkého tkaniva	D04.8	Karcinóm in situ kože na iných miestach
C46.7	Kaposiho sarkóm na iných miestach	D04.9	Karcinóm in situ kože, bližšie neurčený
C46.8	Kaposiho sarkóm viacerých orgánov	D05.0	Karcinóm in situ prsníka, lobulárny
C46.9	Kaposiho sarkóm, bližšie neurčený	D05.1	Karcinóm in situ prsníka, intraduktálny
C50.0	Zhubný nádor prsníkovkej bradavky a dvorčeka	D05.7	Iný karcinóm in situ prsníka
C50.1	Zhubný nádor strednej časti prsníka	D05.9	Karcinóm in situ prsníka, bližšie neurčený
C50.2	Zhubný nádor horného vnútorného kvadrantu prsníka	Q83.8	Iná vrodená chyba prsníka
C50.3	Zhubný nádor dolného vnútorného kvadrantu prsníka	T85.4	Mechanická komplik. zaprič. prot./impl. prsníka
C50.4	Zhubný nádor horného vonkajšieho kvadrantu prsníka	T85.82	Kapsulová fibróza prsníka, zapr. prot./impl. prsníka
C50.5	Zhubný nádor dolného vonkajšieho kvadrantu prsníka	Z40.00	Profylaktický chir. výk. pre ohrozenie zhub. nád. prsníka
C50.6	Zhubný nádor axilárnej časti prsníka	Z42.1	Následná star., zahŕň. plast. chir. výk. na prsníku
C50.8	Zhubný nádor prsníka presahujúci viaceré oblasti	Z80.3	Zhubný nádor prsníka v rodinnej anamnéze

**Výkon J01-2**

5t885.0↔	Transpl. fasciokut. lal. sv. šf. a fasc. mikrovask. anast: hl, krk	5t886.0↔	Transplant. septokut. lal. sv. šf. a fasc. mikrovask. anast: hlava, krk
5t885.1↔	Tx. fasciokut. lal. sv. šf. a fasc. mikrovask. anast: rameno, axila	5t886.1↔	Tx. septokut. lal. sv. šf. a fasc. mikrovask. anast: rameno, axila
5t885.2↔	Tx. fasciokut. lal. sv. šf. a fasc. mikrovask. anast: ram, lakeť	5t886.2↔	Tx. septokut. lal. sv. šf. a fasc. mikrovask. anast: ram, lakeť
5t885.3↔	Transplant. fasciokut. lal. sv. šf. a fasc. mikrovask. an: predlakt	5t886.3↔	Transpl. septokut. lal. sv. šf. a fasc. mikrovask. anast: predlakt
5t885.4↔	Tx. fasciokut. lal. sv. šf. a fasc. mikrovask. anast: hr. stena, chrb.	5t886.4↔	Tx. septokut. lal. sv. šf. a fasc. mikrovask. anast: hr. sten, chrb.
5t885.5↔	Tx. fasciokut. lal. sv. šf. a fasc. mikrovask. anast: bruš. stena	5t886.5↔	Tx. septokut. lal. sv. šf. a fasc. mikrovask. anast: bruš. stena
5t885.6↔	Tx. fasciokut. l. sv. šf. a fasc. mikrovask. anast: inguin, gen. gl. obl.	5t886.6↔	Tx. septokut. lal. sv. šf. a fasc. mikrovask. anast: ing. gen. gl. obl.
5t885.7↔	Tx. fasciokut. lal. sv. šf. a fasc. mikrovask. anast: steh, kol.	5t886.7↔	Tx. septokut. lal. sv. šf. a fasc. mikrovask. anast: steh., kol.
5t885.8↔	Tx. fasciokut. lal. sv. šf. a fasc. mikrovask. anast: predk.	5t886.8↔	Tx. septokut. lal. sv. šf. a fasc. mikrovask. anast: predkol
5t885.9↔	Tx. fasciokut. lal. sv. šf. a fasc. mikrovask. anast: noha	5t886.9↔	Tx. septokut. lal. sv. šf. a fasc. mikrovask. anast: noha
5t885.x↔	Transplantácia fasciokut. lal. sv. šf. a fasc. mikrovask. anast: ost.	5t886.x↔	Tx. septokut. lal. sv. šf. a fasc. mikrovask. anast: ost.

5t887.0↔	Tx.myokut.lal.sv,šf.a fasc.mikrovask.anast:hlava,krk	5t88x.8↔	Iné odobr.a tx.sv,šf.a fasc.mikrovask.anast:predk.
5t887.1↔	Tx.myokut.lal.sv,šf.a fasc.mikrovask.anast:rameno,axila	5t88x.9↔	Iné odobr.a tx.sv,šf.a fasc.mikrovask.anast:noha
5t887.2↔	Tx.myokut.lal.sv,šf.a fasc.mikrovask.anast:ram,lakeť	5t88x.x↔	Iné odobr.a transplantácia sv,šf.a fasc.mikrovask.anast:ost.
5t887.3↔	Tx.myokut.laloka sv,šf.a fasc.mikrovask.anast:predlakt	5u210.7↔	Korekcia asymetrie prsníka aplikáciou autológneho tuku
5t887.4↔	Tx.myokut.lal.sv,šf.a fasc.mikrovask.anast:hr.stena,chrub.	5u211.7↔	Rekonštr.prsníka aplik.autológ.tuku a exter.expanz.systému
5t887.5↔	Tx.myokut.lal.sv,šf.a fasc.mikrovask.anast:bruš.stena	5u212.1↔	Rekonštr.prsníka aplik.autológ.tuku/kmeň.bunie
5t887.6↔	Tx.myokut.lal.sv,šf.a fasc.mikrovask.anast:inguin,gen,gl.obl.	5u216.7	Zväčšenie prsníka aplikáciou autológneho tuku
5t887.7↔	Tx.myokut.lal.sv,šf.a fasc.mikrovask.anast:steh,kol.	5v250.0	Lal.plast.kože a podk.prijemca:vol.lal.s mikrovask.anast:pery
5t887.8↔	Transpl.myokut.lal.sv,šf.a fasc.mikrovask.anast:predk.	5v250.4	Lal.plast.k.a podk.prijem:vol.lal.s mikrovask.anast:ost.č.hlav
5t887.9↔	Tx.myokut.lal.sv,šf.a fasc.mikrovask.anastomózou:noha	5v250.5	Lal.plast.kože a podk.prijem:vol.lalok.s mikrovask.anast:krk
5t887.x↔	Transplantácia myokut.lal.sv,šf.a fasc.mikrovask.anast:ost.	5v250.6↔	Lal.plast.kože a podk.prijem:vol.lal.s mikrovask.anast:ram,axi
5t888.0↔	Tx.oosteomyokut/fasciok.l.sv,šf.a f.mikrovask.anast:hl,krk	5v250.7↔	Lal.plast.kože a podk.prijem:vol.lal.s mikrovask.anast:ram,lak
5t888.1↔	Tx.oosteomyok/fasciok.l.sv,šf.a f.mikrov.anast:rameno,axila	5v250.8↔	Lal.plast.k.a podk.prijemca:vol.lal.s mikrovask.anast:predlakt
5t888.2↔	Tx.oosteomyok/fasciok.l.sv,šf.a f.mikrovask.anast:ram,lakeť	5v250.9↔	Lal.plast.kože a podk.prijem:vol.lal.s mikrovask.anastom:ruka
5t888.3↔	Tx.oosteomyokut/fasciok.l.sv,šf.a f.mikrovask.anast:predl.	5v250.a	Lal.plast.k.a podk.prijem:vol.lal.s mikrovask.anast:hr.st,chrub
5t888.4↔	Tx.oosteomyok/fasciok.l.sv,šf.a f.mikrov.anast:hr.st,chrub.	5v250.b	Lal.plast.k.a podk.prijemca:vol.lal.s mikrovask.anast:bruš.o
5t888.5↔	Tx.oosteomyokut/fasciok.l.sv,šf.a f.mikrov.anast:bruš.st.	5v250.c	Lal.plast.k.a podk.prijem:vol.lal.s mikrovask.anast:inguin,gen.o.
5t888.6↔	Tx.oosteomyok/fasciok.l.sv,šf.a f.mikrov.anast:ing,gen,gl.obl.	5v250.d	Lalok.plast.kože a podk.prijem:vol.lal.s mikrovask.anast:glut.o.
5t888.7↔	Tx.oosteomyok/fasciok.l.sv,šf.a f.mikrov.anas:steh,kol.	5v250.e↔	Lalok.plast.k.a podk.prijem:vol.lal.s mikrovask.anast:steh,kol
5t888.8↔	Tx.oosteomyokut/fasciok.l.sv,šf.a f.mikrov.anas:predkol.	5v250.f↔	Lal.plast.kože a podk.prijem:vol.lal.s mikrovask.anast:predkol
5t888.9↔	Tx.oosteomyokut/fasciok.l.sv,šf.a f.mikrovask.anast:noha	5v250.g↔	Lal.plast.kože a podk.prijemca:vol.lal.s mikrovask.anast:noha
5t888.x↔	Transpl.oosteomyokut/fasciok.l.sv,šf.a f.mikrovask.anast:ost.	5v250.x↔	Lal.plast.kože a podk.prijemca:vol.lalok.s mikrovask.anast:ost.
5t889.0↔	Tx.iného transpl.sv,šf.a fasc.mikrovask.anast:hlava,krk	5v554.0	Vol.tx.kože a lal.plast.k.a podk.prijem,vol.lal.mikrovas.an:pery
5t889.1↔	Tx.iného transpl.sv,šf.a fasc.mikrovask.anast:rameno,axila	5v554.1	Vol.tx.kože a lal.pl.kože a podk.prijem,vol.lal.mikrovask.an:nos
5t889.2↔	Tx.iného transpl.sv,šf.a fasc.mikrovask.anast:ram,lakeť	5v554.2↔	Vol.tx.kože a lal.pl.k.a podk.prijem,vol.lal.mikrovask.an:ucho
5t889.3↔	Tx.iného transpl.sv,šf.a fasc.mikrovask.anast:predl.	5v554.3↔	Vol.tx.kože a lal.pl.k.a podk.prijem,vol.lal.mikrovas.an:oč.vieč
5t889.4↔	Tx.iného transpl.sv,šf.a fasc.mikrovask.anast:hr.stena,chrub.	5v554.4	Vol.tx.kože a lal.pl.k.a podk.prijemca,vol.lal.mikrovas.a:os.č.hl
5t889.5↔	Tx.iného transpl.sv,šf.a fasc.mikrovask.anast:br.stena	5v554.5	Vol.tx.kože a l.plast.k.a podk.prijemca,vol.lal.mikrovask.a:krk
5t889.6↔	Tx.i.transpl.sv,šf.a fasc.mikrovask.anast:inguin,genit,gl.obl.	5v554.6↔	Vol.tx.kože a l.pl.k.a podk.prijemca,vol.lal.mikrovas.a:ram,axi
5t889.7↔	Tx.iného transpl.sv,šf.a fasc.mikrovask.anast:steh,kol.	5v554.7↔	Vol.tx.kože a lal.pl.k.a podk.prijem,vol.lal.mikrovas.a:ram,lak
5t889.8↔	Tx.iného transpl.sv,šf.a fasc.mikrovask.anast:predk.	5v554.8↔	Vol.tx.kože a lal.pl.k.a podk.prijem,vol.lal.mikrovask.a:predlak
5t889.9↔	Transplantácia i.transpl.sv,šf.a fasc.mikrovask.anast:noha	5v554.9↔	Vol.tx.kože a lal.plast.k.a podk.prijem,vol.lal.mikrovas.a:ruka
5t889.x↔	Tx.iného transplantátu sv,šf.a fasc.mikrovask.anast:ost.	5v554.a	Vol.tx.kože a lal.pl.k.a podk.prijem,vol.lal.mikrovas.a:hr/chrub
5t88x.0↔	Iné odobr.a tx.sv,šf.a fasc.mikrovask.anast:hlava,krk	5v554.b	Vol.tx.kože a lal.pl.k.a podk.prijem,vol.lal.mikrovask.a:bruš.o
5t88x.1↔	Iné odobr.a tx.sv,šf.a fasc.mikrovask.anast:rameno,axila	5v554.c	Vol.tx.kože a lal.pl.k.a podk.prijem,vol.lal.mikrovas.a:ingv,gen
5t88x.2↔	Iné odobr.a tx.sv,šf.a fasc.mikrovask.anast:ram,lakeť	5v554.d	Vol.tx.kože a lal.pl.k.a podk.prijemca,vol.lal.mikrovas.a:glut.o
5t88x.3↔	Iné odobr.a tx.sv,šf.a fasc.mikrovask.anast:predl.	5v554.e↔	Vol.tx.k.a lal.plas.k.a podk.prijem,vol.lal.mikrovas.a:steh,kol
5t88x.4	Iné odobr.a tx.sv,šf.a fasc.mikrovask.anast:hr.stena,chrub.	5v554.f↔	Vol.tx.kože a lal.pl.k.a podk.prijem,vol.lal.mikrovask.a:predkol
5t88x.5	Iné odobr.a tx.sv,šf.a fasc.mikrovask.anast:bruš.stena	5v554.g↔	Vol.tx.kože a lal.plas.k.a podk.prijem,vol.lal.mikrovask.a:noha
5t88x.6	Iné odobr.a tx.sv,šf.a fasc.mikrov.anast:inguin,gen,glut.obl.	5v554.x↔	Vol.tx.kože a lal.plast.k.a podk.prijemca,vol.lal.mikrovas.a:ost.
5t88x.7↔	Iné odobr.a tx.sv,šf.a fasc.mikrovask.anast:steh,kol.		

**ADRG J02****Transplantácia kože alebo laloková plastika na dolnej konatine pri ulkuse alebo infekcii/zápale alebo rozsiahla lymfadenektómia okrem zhubného nádoru na koži, podkoží, prsníku nádoru, komplexným výkonom**

HDg v tabu ke J02-1 a min. 1 diagnóza v tabu ke J02-2 a výk. v tabu ke J02-4 alebo výk. v tabu ke J02-5 alebo min. 1 výk. v tabu ke J01-2

**DRG J02A****Transplantácia kože alebo laloková plastika na dolnej konatine pri ulkuse alebo infekcii/zápale alebo pokročilej lymfadenitíde alebo transpl. tkaniva s mikrovaskulár. anastomózami okrem zh. nád., s v. aŕkými CC pri para/tetraplégii alebo s komplex. výk.**

PCCL > 3 a (VDg v tabu ke J02-3 alebo výk. v tabu ke J02-6 alebo min. 1 výk. v tabu ke J01-2)

**DRG J02B****Transplantácia kože alebo laloková plastika na dolnej konatine pri ulkuse/ infekcii/zápale alebo pri pokročilej lymfadenitíde alebo pri transplantácii tkaniva s mikrovaskulárnymi anastomózami okrem zhubného nádoru, s v. aŕkými CC, s komplex. výkonom**

PCCL > 3 alebo výk. v tabu ke J02-6 alebo min. 1 výk. v tabu ke J01-2

**DRG J02C****Transplantácia kože alebo laloková plastika na dolnej konatine pri ulkuse alebo infekcii/zápale alebo pri pokročilej lymfadenitíde, bez v. aŕkých CC, bez komplexného výkonu**

**Hlavná diagnóza J02-1**

B35.3	Tinea pedis	L89.37	Dekubitus 4.stupňa: Päta
C43.7	Maligný melanóm dolnej končatiny vrátane bedra	L89.38	Dekubitus 4.stupňa: Iná oblasť dolnej končatiny
C44.7	Zhubný nádor kože dolnej končatiny vrátane bedra	L89.39	Dekubitus 4.stupňa: Bližšie neurčené miesto
D03.7	Melanóm in situ dolnej končatiny vrátane bedra	L89.90	Dekubitus, stupeň bližšie neurčený: Hlava
D04.7	Karcinóm in situ kože DK vrátane bedra	L89.91	Dekubitus, stupeň bližšie neurčený: Horná končatina
D22.7	Melanocytový névus DK vrátane bedra	L89.92	Dekubitus, stupeň bližšie neurčený: Trňový výbežok
D23.7	Iný nezhubný nádor kože DK vrátane bedra	L89.93	Dekubitus, stup. bliž. neurč.: Lopata bedrovej kosti
L03.02	Flegmóna prstov nohy	L89.94	Dekubitus, stupeň bližšie neurčený: Krížová oblasť
L03.11	Flegmóna dolnej končatiny	L89.95	Dekubitus, stupeň bližšie neurčený: Sedacia oblasť
L89.00	Dekubitus 1.stupňa: Hlava	L89.96	Dekubitus, stupeň bližšie neurčený: Trochanter
L89.01	Dekubitus 1.stupňa: Horná končatina	L89.97	Dekubitus, stupeň bližšie neurčený: Päta
L89.02	Dekubitus 1.stupňa: Trňový výbežok	L89.98	Dekubitus, stupeň bližšie neurčený: Iná oblasť DK
L89.03	Dekubitus 1.stupňa: Lopata bedrovej kosti	L89.99	Dekubitus, stupeň bližšie neurčený: Bliž. neurč. miesto
L89.04	Dekubitus 1.stupňa: Krížová oblasť	L97	Vred predkolenia, nezatriedený inde
L89.05	Dekubitus 1.stupňa: Sedacia oblasť	Q82.0	Dedičný lymfedém
L89.06	Dekubitus 1.stupňa: Trochanter	S70.0	Pomliaždenie bedra
L89.07	Dekubitus 1.stupňa: Päta	S70.1	Pomliaždenie stehna
L89.08	Dekubitus 1.stupňa: Iná oblasť dolnej končatiny	S70.7	Viacere povrchové poranenia bedra a stehna
L89.09	Dekubitus 1.stupňa: Bližšie neurčené miesto	S70.81	Iné povrchové poranenia bedra a stehna: odrenina
L89.10	Dekubitus 2.stupňa: Hlava	S70.82	Iné povrch. poran. bedra a stehna: tvor. pluzg. (neterm.)
L89.11	Dekubitus 2.stupňa: Horná končatina	S70.83	Iné povrch. poran. bedra a stehna: ušt. hmyz./vpich (nejed.)
L89.12	Dekubitus 2.stupňa: Trňový výbežok	S70.84	Iné povrch. poran. bedra a stehna: povrch. cudz. teleso (črepina)
L89.13	Dekubitus 2.stupňa: Lopata bedrovej kosti	S70.88	Iné povrchové poranenia bedra a stehna: iné
L89.14	Dekubitus 2.stupňa: Krížová oblasť	S70.9	Povrchové poranenie bedra a stehna, b.n.
L89.15	Dekubitus 2.stupňa: Sedacia oblasť	S80.0	Pomliaždenie kolena
L89.16	Dekubitus 2.stupňa: Trochanter	S80.1	Pomliaždenie iných a bliž. neurč. častí predkol.
L89.17	Dekubitus 2.stupňa: Päta	S80.7	Viacere povrchové poranenia predkolenia
L89.18	Dekubitus 2.stupňa: Iná oblasť dolnej končatiny	S80.81	Iné povrchové poranenie predkolenia: odrenina
L89.19	Dekubitus 2.stupňa: Bližšie neurčené miesto	S80.82	Iné povrch. poran. predkol.: tvorba pluzg. (neterm.)
L89.20	Dekubitus 3.stupňa: Hlava	S80.83	Iné povrch. poran. predkol.: ušt. hmyz./vpich (nejed.)
L89.21	Dekubitus 3.stupňa: Horná končatina	S80.84	Iné povrch. poran. predkol.: povrch. cudz. teleso (úlomok)
L89.22	Dekubitus 3.stupňa: Trňový výbežok	S80.88	Iné povrchové poranenie predkolenia: iné
L89.23	Dekubitus 3.stupňa: Lopata bedrovej kosti	S80.9	Povrchové poranenie predkolenia, bližšie neurčené
L89.24	Dekubitus 3.stupňa: Krížová oblasť	S90.0	Pomliaždenie členka
L89.25	Dekubitus 3.stupňa: Sedacia oblasť	S90.1	Pomliaž. prsta (prstov) nohy bez poškod. nechta
L89.26	Dekubitus 3.stupňa: Trochanter	S90.2	Pomliaž. prsta (prstov) nohy s poškod. nechta
L89.27	Dekubitus 3.stupňa: Päta	S90.3	Pomliaždenie iných a bližšie neurčených častí nohy
L89.28	Dekubitus 3.stupňa: Iná oblasť dolnej končatiny	S90.7	Viacere povrchové poranenia členka a nohy
L89.29	Dekubitus 3.stupňa: Bližšie neurčené miesto	S90.81	Iné povrchové poranenie členka a nohy: odrenina
L89.30	Dekubitus 4.stupňa: Hlava	S90.82	Iné povrch. poran. čl. a nohy: tvor. pluzg. (neterm.)
L89.31	Dekubitus 4.stupňa: Horná končatina	S90.83	Iné povrch. poran. čl. a nohy: ušt. hmyz./vpich (nejed.)
L89.32	Dekubitus 4.stupňa: Trňový výbežok	S90.84	Iné povrch. poran. čl. a nohy: povrch. cudz. teleso (úlomok)
L89.33	Dekubitus 4.stupňa: Lopata bedrovej kosti	S90.88	Iné povrchové poranenie členka a nohy: iné
L89.34	Dekubitus 4.stupňa: Krížová oblasť	S90.9	Povrchové poranenie členka a nohy, bližšie neurčené
L89.35	Dekubitus 4.stupňa: Sedacia oblasť	T13.05	Povrch. poran. DK, v bliž. neurč. úrovni.: pomliaž.
L89.36	Dekubitus 4.stupňa: Trochanter		

**Diagnóza J02-2**

L03.01	Flegmóna prstov ruky	L89.11	Dekubitus 2.stupňa: Horná končatina
L03.02	Flegmóna prstov nohy	L89.12	Dekubitus 2.stupňa: Trňový výbežok
L03.10	Flegmóna hornej končatiny	L89.13	Dekubitus 2.stupňa: Lopata bedrovej kosti
L03.11	Flegmóna dolnej končatiny	L89.14	Dekubitus 2.stupňa: Krížová oblasť
L03.2	Flegmóna tváre	L89.15	Dekubitus 2.stupňa: Sedacia oblasť
L03.3	Flegmóna trupu	L89.16	Dekubitus 2.stupňa: Trochanter
L03.8	Flegmóna na inom mieste	L89.17	Dekubitus 2.stupňa: Päta
L03.9	Flegmóna, bližšie neurčená	L89.18	Dekubitus 2.stupňa: Iná oblasť dolnej končatiny
L89.00	Dekubitus 1.stupňa: Hlava	L89.19	Dekubitus 2.stupňa: Bližšie neurčené miesto
L89.01	Dekubitus 1.stupňa: Horná končatina	L89.20	Dekubitus 3.stupňa: Hlava
L89.02	Dekubitus 1.stupňa: Trňový výbežok	L89.21	Dekubitus 3.stupňa: Horná končatina
L89.03	Dekubitus 1.stupňa: Lopata bedrovej kosti	L89.22	Dekubitus 3.stupňa: Trňový výbežok
L89.04	Dekubitus 1.stupňa: Krížová oblasť	L89.23	Dekubitus 3.stupňa: Lopata bedrovej kosti
L89.05	Dekubitus 1.stupňa: Sedacia oblasť	L89.24	Dekubitus 3.stupňa: Krížová oblasť
L89.06	Dekubitus 1.stupňa: Trochanter	L89.25	Dekubitus 3.stupňa: Sedacia oblasť
L89.07	Dekubitus 1.stupňa: Päta	L89.26	Dekubitus 3.stupňa: Trochanter
L89.08	Dekubitus 1.stupňa: Iná oblasť dolnej končatiny	L89.27	Dekubitus 3.stupňa: Päta
L89.09	Dekubitus 1.stupňa: Bližšie neurčené miesto	L89.28	Dekubitus 3.stupňa: Iná oblasť dolnej končatiny
L89.10	Dekubitus 2.stupňa: Hlava	L89.29	Dekubitus 3.stupňa: Bližšie neurčené miesto

L89.30	Dekubitus 4.stupňa: Hlava	L89.92	Dekubitus,stupeň bližšie neurčený:Tříňový výbežok
L89.31	Dekubitus 4.stupňa: Horná končatina	L89.93	Dekubitus,stup.bliž.neurč.:Lopata bedrovej kosti
L89.32	Dekubitus 4.stupňa: Tríňový výbežok	L89.94	Dekubitus,stupeň bližšie neurčený:Křížová oblasť
L89.33	Dekubitus 4.stupňa: Lopata bedrovej kosti	L89.95	Dekubitus,stupeň bližšie neurčený:Sedacia oblasť
L89.34	Dekubitus 4.stupňa: Křížová oblasť	L89.96	Dekubitus,stupeň bližšie neurčený:Trochanter
L89.35	Dekubitus 4.stupňa: Sedacia oblasť	L89.97	Dekubitus,stupeň bližšie neurčený:Päta
L89.36	Dekubitus 4.stupňa: Trochanter	L89.98	Dekubitus,stupeň bližšie neurčený:Iná oblasť DK
L89.37	Dekubitus 4.stupňa: Päta	L89.99	Dekubitus,stupeň bližšie neurčený:Bliž.neurč.miesto
L89.38	Dekubitus 4.stupňa: Iná oblasť dolnej končatiny	L97	Vred predkolenia,nezatriedený inde
L89.39	Dekubitus 4.stupňa: Bližšie neurčené miesto	L98.3	Eozinofilná celulitída(Wellsov syndróm)
L89.90	Dekubitus,stupeň bližšie neurčený:Hlava	L98.4	Chronický vred kože,nezatriedený inde
L89.91	Dekubitus,stupeň bližšie neurčený:Horná končatina		

## Ved ajia diagnóza J02-3

G04.1	Tropická spastická paraplégia	G82.42	Spast.tetrap.a tetrapl.chron.komplet.prieč.poš.miechy
G82.02	Chabá parapar.a parapl.,chron.komplet.prieč.poš.miechy	G82.43	Spast.tetrap.a tetrapl.chron.nekomplet.prieč.poš.miechy
G82.03	Chabá parapar.a parapl.,chron.nekomplet.prieč.poš.miechy	G82.49	Spastická tetraparéza a tetraplégia,bliž.neurč.
G82.09	Chabá paraparéza a paraplégia,bližšie neurčená	G82.52	Tetrapar.a tetrapl.b.n.chron.komplet.prieč.poš.miechy
G82.12	Spast.parapar.a parapl.,chron.komplet.prieč.poš.miechy	G82.53	Tetrapar.a tetrapl.b.n.chron.nekomplet.prieč.poš.miechy
G82.13	Spast.parapar.a parapl.,chron.nekomplet.prieč.poš.miechy	G82.59	Tetraparéza a tetraplégia, bližšie neurčená
G82.19	Spastická paraparéza a paraplégia,bližšie neurčená	G95.1	Cievna myelopatia
G82.22	Parapar.a parapl.bliž.neu.chron.komplet.prieč.poš.miechy	G95.2	Kompresia miechy,bližšie neurčená
G82.23	Parapar.a parapl.bliž.neu.chron.nekomplet.prieč.poš.miechy	G95.80	Obrna moč.mechúcha pri poškodení horného motoneurónu
G82.29	Paraparéza a paraplégia,bližšie neurčená	G95.81	Obrna moč mechúra pri poškodení dolného motoneurónu
G82.32	Chabá tetrap.a tetrapl.chron.komplet.prieč.poš.miechy	G95.88	Iná choroba miechy,bližšie určená
G82.33	Chabá tetrap.a tetrapl.chron.nekomplet.prieč.poš.miechy	G95.9	Choroba miechy,bližšie neurčená
G82.39	Chabá tetraparéza a tetraplégia, bližšie neurčená	P11.51	Pôrodné poran.chrbtice a miechy s chron.ochrnutím

## Výkon J02-4

5c262.4↔	Iná rekonštr.očných viečok:transplant.aloplastickým mat.	5t867.2↔	Výmena transplantátu fascii:rameno a lakeť
5g90v	Mikrovaskul.transplantácia svalu v tvár.obl.	5t867.3↔	Výmena transplantátu fascii:predlaktie
5t782.0↔	Res.zužuj.prstenca s plast.rekonšt.pri vrod.anomál.ruky	5t867.4↔	Výmena transplantátu fascii:hруд.stena a chrbát
5t782.1↔	Res.zužuj.prstenca s plast.rekonšt.pri vrod.anomál.nohy	5t867.5↔	Výmena transplantátu fascii:brušná stena
5t864.0↔	Autológna transplantácia fascii:hlava a krk	5t867.6↔	Výmena transplantátu fascii:inguinál.genit.a glut.obl.
5t864.1↔	Autológna transplantácia fascii:rameno,axila	5t867.7↔	Výmena transplantátu fascii:stehno a koleno
5t864.2↔	Autológna transplantácia fascii:rameno a lakeť	5t867.8↔	Výmena transplantátu fascii:predkolenie
5t864.3↔	Autológna transplantácia fascii:predlaktie	5t867.9↔	Výmena transplantátu fascii:noha
5t864.4↔	Autológ.transplantácia fascii:hrudná stena a chrbát	5t867.x	Výmena transplantátu fascii:ostatné
5t864.5↔	Autológna transplantácia fascii:brušná stena	5t869.0↔	Krytie defektu fascii autogen.mat:hlava,krk
5t864.6↔	Autológna transplantácia fascii:inguin.gen,glut.obl.	5t869.1↔	Krytie defektu fascii autogen.mat:rameno,axila
5t864.7↔	Autológna transplantácia fascii:stehno a koleno	5t869.2↔	Krytie defektu fascii autogen.mat:ram
5t864.8↔	Autológna transplantácia fascii:predkolenie	5t869.3↔	Krytie defektu fascii autogen.mat:predlaktie
5t864.9↔	Autológna transplantácia fascii:noha	5t869.4↔	Krytie defektu fascii autogen.mat:hr.stena a chrbát
5t864.x	Autológna transplantácia fascii:ostatné	5t869.5↔	Krytie defektu fascii autogen.mat:bruš.stena
5t865.0↔	Alogénna transplantácia fascii:hlava a krk	5t869.6↔	Krytie defektu fascii autogen.mat:inguin.gen,glut.obl.
5t865.1↔	Alogénna transplantácia fascii:rameno,axila	5t869.7↔	Krytie defektu fascii autogen.mat:steh,kol.
5t865.2↔	Alogénna transplantácia fascii:rameno a lakeť	5t869.8↔	Krytie defektu fascii autogen.mat:predkolenie
5t865.3↔	Alogénna transplantácia fascii:predlaktie	5t869.9↔	Krytie defektu fascii autogen.mat:noha
5t865.4↔	Alogén.transplantácia fascii:hруд.stena a chrbát	5t869.x	Krytie defektu fascii autogen.mat:ostatné
5t865.5↔	Alogénna transplantácia fascii:brušná stena	5t86a.0↔	Krytie defektu fascii alogén.mat:hlava,krk
5t865.6↔	Alogénna transplantácia fascii:inguin.gen,glut.obl.	5t86a.1↔	Krytie defektu fascii alogén.mat:rameno,axila
5t865.7↔	Alogénna transplantácia fascii:stehno a koleno	5t86a.2↔	Krytie defektu fascii alogén.mat:rameno,lakeť
5t865.8↔	Alogénna transplantácia fascii:predkolenie	5t86a.3↔	Krytie defektu fascii alogén.mat:predlaktie
5t865.9↔	Alogénna transplantácia fascii:noha	5t86a.4↔	Krytie defektu fascii alogén.mat:hруд.stena a chrb.
5t865.x	Alogénna transplantácia fascii:ostatné	5t86a.5↔	Krytie defektu fascii alogén.mat:bruš.stena
5t866.0↔	Revízia transplantátu fascii:hlava a krk	5t86a.6↔	Krytie defektu fascii alogén.mat:ingv.gen,glut.obl.
5t866.1↔	Revízia transplantátu fascii:rameno,axila	5t86a.7↔	Krytie defektu fascii alogén.mat:steh,kol.
5t866.2↔	Revízia transplantátu fascii:rameno a lakeť	5t86a.8↔	Krytie defektu fascii alogén.mat:predkolenie
5t866.3↔	Revízia transplantátu fascii:predlaktie	5t86a.9↔	Krytie defektu fascii alogén.mat:noha
5t866.4↔	Revízia transplantátu fascii:hруд.stena a chrbát	5t86a.x	Krytie defektu fascii alogén.materiálom:ostatné
5t866.5↔	Revízia transplantátu fascii:brušná stena	5t870.0↔	Pl.rek.s lok.fasciokut.lalok.na sval.a fasc:hlava,krk
5t866.6↔	Revízia transplantátu fascii:inguin.gen,glut.obl.	5t870.1↔	Pl.rek.s lok.fasciokut.lalok.na sval.a fasc:rameno,axila
5t866.7↔	Revízia transplantátu fascii:stehno a koleno	5t870.2↔	Pl.rek.s lok.fasciokut.lalok.na sval.a fasc:ram,lak.
5t866.8↔	Revízia transplantátu fascii:predkolenie	5t870.3↔	Plast.rek.s lok.fasciokut.lalok.na sval.a fasc:predl.
5t866.9↔	Revízia transplantátu fascii:noha	5t870.4↔	Pl.rek.s lok.fasciokut.lalok.na sval.a fasc:hr.sten,chrb.
5t866.x	Revízia transplantátu fascii:ostatné	5t870.5↔	Pl.rek.s lok.fasciokut.lalok.na sval.a fasc:bruš.stena
5t867.0↔	Výmena transplantátu fascii:hlava a krk	5t870.6↔	Pl.rek.s lok.fasciokut.lalok.na sval.a fasc:ing.gen,gl.obl.
5t867.1↔	Výmena transplantátu fascii:rameno,axila	5t870.7↔	Pl.rek.s lok.fasciokut.lalok.na sval.a fasc:steh,kol.

5t870.8↔	Pl.rek.s lok.fasciokut.lalok.na sval.a fasc:predkol.	5t877.1↔	Pl.rek.s lok.myokut.l.na c.stop.na sval,fasc:rameno,axila
5t870.9↔	Pl.rek.s lokál.fasciokut.lalok.na sval.a fasc:noha	5t877.2↔	Pl.rek.s lok.myokut.l.na cie.v.stop.na sval,fasc:ram,lakeť
5t870.x	Pl.rek.s lok.fasciokut.lalok.na sval.a fasc:ostatné	5t877.3↔	Pl.rek.s lok.myokut.lalok.na cie.v.stop.na sval,fasc:predlakt
5t871.0↔	Pl.rek.s lok.fasciokut.l.na cie.v.stop.na sval,fasc:hlava,krk	5t877.4↔	Pl.rek.s lok.myokut.l.na c.stop.na sval,fasc:hr.stena,chrbát
5t871.1↔	Pl.rek.s lok.fasciokut.l.na cie.v.stop.na sval,fasc:ram,axi.	5t877.5↔	Pl.rek.s lok.myokut.l.na cie.v.stop.na sval,fasc:bruš.stena
5t871.2↔	Pl.rek.s lok.fasciokut.l.na cie.v.stop.na sval,fasc:ram,lak.	5t877.6↔	Pl.rek.s lok.myokut.l.na c.stop.na sval,fasc:ing.gen,gl.obl.
5t871.3↔	Pl.rek.s lok.fasciokut.l.na cie.v.stop.na sval,fasc:predl.	5t877.7↔	Pl.rek.s lok.myokut.l.na cie.v.stop.na sval,fasc:stehno,koleno
5t871.4↔	Pl.rek.s lok.fasciok.l.na cie.v.st.na sval,fasc:hr.sten,chrb.	5t877.8↔	Pl.rek.s lok.myokut.lalok.na cie.v.stop.na sval,fasc:predkol
5t871.5↔	Pl.rek.s lok.fasciok.l.na cie.v.stop.na sval,fasc:bruš.stena	5t877.9↔	Pl.rek.s lok.myokut.l.na cie.v.stop.na sval,fasc:noha
5t871.6↔	Pl.rek.s lok.fasciok.l.na c.st.na sval,fasc:ing.gen,gl.obl.	5t877.x	Pl.rek.s lok.myokut.l.na cie.v.stopke.na svaloch.a fasc:ost.
5t871.7↔	Pl.rek.s lok.fasciokut.l.na cie.v.stop.na sval,fasc:steh,kol.	5t878.0↔	Plast.rek.s lok.sval.lalokom.na sval.a fasc:hlava,krk
5t871.8↔	Pl.rek.s lok.fasciokut.l.na cie.v.stop.na sval,fasc:predk.	5t878.1↔	Pl.rek.s lok.sval.lalokom.na sval,fasc:rameno,axila
5t871.9↔	Pl.rek.s lok.fasciokut.l.na cie.v.stop.na sval,fasc:noha	5t878.2↔	Pl.rek.s lok.sval.lalokom.na sval,fasc:ram,lakeť
5t871.x	Plast.rek.s lok.fasciokut.lal.na cie.v.stop.na sval,fasc:ost.	5t878.3↔	Plast.rek.s lok.sval.lalokom.na sval,fasc:predl.
5t872.0↔	Pl.rek.s lok.adipofasc.lal.na sval,fasc:hlava,krk	5t878.4↔	Pl.rek.s lok.sval.lalokom.na sval,fasc:hr.stena,chrb.
5t872.1↔	Pl.rek.s lok.adipofasc.lal.na sval,fasc:rameno,axi.	5t878.5↔	Pl.rek.s lokál.sval.lalokom.na sval,fasc:bruš.stena
5t872.2↔	Pl.rek.s lok.adipofasc.lal.na sval,fasc:ram,lakeť	5t878.6↔	Plast.rek.s lok.sval.lalokom.na sval,fasc:inguin.gen,gl.obl.
5t872.3↔	Pl.rek.s lokál.adipofasc.lal.na sval,fasc:predlak.	5t878.7↔	Pl.rek.s lok.sval.lalokom.na sval,fasc:steh,kol.
5t872.4↔	Pl.rek.s lok.adipofasc.lal.na sval,fasc:hr.stena,chrb.	5t878.8↔	Pl.rekonštr.s lok.sval.lalokom.na sval,fasc:predk.
5t872.5↔	Pl.rek.s lok.adipofasciál.lal.na sval,fasc:bruš.stena	5t878.9↔	Pl.rek.s lok.sval.lalokom.na sval,fasc:noha
5t872.6↔	Pl.rek.s lok.adipofasc.lal.na sval,fasc:inguin.gen,gl.obl.	5t878.x	Pl.rek.s lok.sval.lalokom.na sval,fasc:ostatné
5t872.7↔	Pl.rek.s lok.adipofasc.lalokom.na sval,fasc:steh,kol.	5t879.0↔	Plast.rek.s lokál.sval.l.na cie.v.stop.na sval,fasc:hlava,krk
5t872.8↔	Plast.rek.s lok.adipofasc.lal.na sval,fasc:predkol.	5t879.1↔	Pl.rek.s lok.sval.lalok.na cie.v.stop.na sval,fasc:rameno,axila
5t872.9↔	Pl.rek.s lok.adipofasc.lalokom.na sval,fasc:noha	5t879.2↔	Pl.rek.s lok.sval.lalok.na cie.v.stop.na sval,fasc:ram,lakeť
5t872.x	Plast.rek.s lokál.adipofasc.lalok.na sval.a fasciách:ost.	5t879.3↔	Pl.rekonštr.s lok.sval.l.na cie.v.stop.na sval.a fasc:predlakt
5t873.0↔	Pl.rek.s lok.adipofasc.l.na cie.v.stop.na sval,fasc:hlava,krk	5t879.4↔	Pl.rek.s lok.sval.l.na cie.v.stop.na sval,fasc:hr.sten,chrb.
5t873.1↔	Pl.rek.s lok.adipofasc.lalok.na cie.v.st.na sval,fasc:ram,axila	5t879.5↔	Pl.rek.s lok.sval.l.na cie.v.stop.na sval,fasc:bruš.stena
5t873.2↔	Pl.rek.s lok.adipofasc.l.na cie.v.stop.na sval,fasc:ram,lak.	5t879.6↔	Pl.rek.s lok.sval.l.na c.stop.na sval,fasc:ing.gen,gl.obl.
5t873.3↔	Pl.rek.s lok.adipofasc.l.na cie.v.stop.na sval,fasc:predlakt	5t879.7↔	Pl.rek.s lok.sval.l.na cie.v.stop.na sval,fasc:steh,koleno
5t873.4↔	Pl.rek.s lok.adipofasc.l.na c.st.na sval,fasc:hr.sten,chrb.	5t879.8↔	Pl.rek.s lok.sval.lalok.na cie.v.stop.na sval,fasc:predkol.
5t873.5↔	Pl.rek.s lok.adipofasc.l.na cie.v.stop.na sval,fasc:br.stena	5t879.9↔	Pl.rek.s lok.sval.l.na cie.v.stop.na sval.a fasc:noha
5t873.6↔	Pl.rek.s lok.adipof.l.na c.stop.na sval,fasc:ing.gen,gl.obl.	5t879.x	Plast.rek.s lok.sval.l.na cie.v.stopke.na sval,fasc:ost.
5t873.7↔	Pl.rek.s lok.adipofasc.lal.na c.stop.na sval,fasc:steh,kol.	5t87a.0↔	Plast.rekonš.s lok.lal.na sval,fasc:odd.stop.lal:hlava,krk
5t873.8↔	Pl.rek.s lok.adipofasc.l.na cie.v.stop.na sval,fasc:predkol	5t87a.1↔	Pl.rekonš.s lok.lal.na sval,fasc:odd.stopky.lal:rameno,axila
5t873.9↔	Plast.rek.s lok.adipofasc.l.na cie.v.stop.na sval,fasc:noha	5t87a.2↔	Pl.rekonš.s lok.lal.na sval,fasc:odd.stop.lal:ram,lakeť
5t873.x	Pl.rek.s lok.adipofasc.lal.na cie.v.stopke.na sval,fasc:ost.	5t87a.3↔	Pl.rekonš.s lok.lal.na sval,fasc:odd.stopky.lal:predl.
5t874.0↔	Pl.rek.s lokál.fasciál.lalok.na sval,fasc:hlava,krk	5t87a.4↔	Pl.rekonš.s lok.lal.na sval,fasc:odd.stop.lal:hr.stena,chrb.
5t874.1↔	Pl.rek.s lokál.fasciál.lalok.na sval,fasc:rameno,axila	5t87a.5↔	Pl.rekonš.s lok.lal.na sval,fasc:odd.stop.lal:bruš.stena
5t874.2↔	Pl.rek.s lokál.fasciál.lalok.na sval,fasc:ram,lakeť	5t87a.6↔	Pl.rekonš.s lok.lal.na sval,fasc:odd.stop.lal:ing.gen,gl.obl.
5t874.3↔	Pl.rek.s lokál.fasciál.lalokom.na sval,fasc:predlaktie	5t87a.7↔	Pl.rekonš.s lok.lal.na sval,fasc:odd.stop.lal:steh,kol.
5t874.4↔	Pl.rek.s lokál.fasciál.lalok.na sval,fasc:hud.stena,chrb.	5t87a.8↔	Pl.rekonš.s lok.lal.na sval,fasc:odd.stop.lal:predkol
5t874.5↔	Pl.rek.s lokál.fasciál.lalok.na sval,fasc:bruš.stena	5t87a.9↔	Pl.rekonš.s lok.lal.na sval.a fasc:odd.stop.lal:noha
5t874.6↔	Pl.rek.s lokál.fasciál.lalok.na sval,fasc:inguin.gen,gl.obl.	5t87a.x↔	Pl.rekonš.s lok.lal.na sval,fasc:odd.stopky.laloka:ost.
5t874.7↔	Pl.rek.s lokál.fasciál.lalok.na sval,fasc:steh,kol.	5t87x.0↔	Iné plast.rekonš.s lok.lal.na sval.a fasc:hl,krk
5t874.8↔	Pl.rek.s lokál.fasciál.lalok.na sval,fasc:predkol	5t87x.1↔	Iné pl.rekonš.s lok.lal.na sval,fasc:rameno,axila
5t874.9↔	Pl.rek.s lokál.fasciál.lalok.na sval,fasc:noha	5t87x.2↔	Iné pl.rekonš.s lokál.lal.na sval,fasc:ram,lakeť
5t874.x	Plast.rekonštr.s lokál.fasciál.lal.na sval,fasc:ost.	5t87x.3↔	Iné pl.rekonš.s lok.lal.na sval,fasc:predlaktie
5t875.0↔	Pl.rek.s lok.fasciál.l.na cie.v.stopke.na sval,fasc:hl,krk	5t87x.4	Iné pl.rekonš.s lok.lal.na sval,fasc:hr.stena,chrb.
5t875.1↔	Pl.rek.s lok.fasciál.l.na cie.v.stopke.na sval,fasc:ram.,axila	5t87x.5	Iné pl.rekonš.s lok.lalokom.na sval,fasc:bruš.stena
5t875.2↔	Pl.rek.s lok.fasciál.l.na cie.v.stopke.na sval,fasc:ram,lakeť	5t87x.6	Iné pl.rekonš.s lok.lal.na sval,fasc:inguin.gen,gl.obl.
5t875.3↔	Pl.rek.s lok.fasciál.l.na cie.v.stopke.na sval,fasc:predl.	5t87x.7↔	Iné pl.rekonš.s lok.lal.na sval,fasc:steh,kol.
5t875.4↔	Pl.rek.s lok.fasciál.l.na cie.v.stop.na sval,fasc:hr.st.,chrb.	5t87x.8↔	Iné pl.rekonš.s lok.lal.na sval,fasc:predk.
5t875.5↔	Pl.rek.s lok.fasciál.l.na cie.v.stop.na sval,fasc:bruš.stena	5t87x.9↔	Iné pl.rekonš.s lok.lal.na sval,fasc:noha
5t875.6↔	Pl.rek.s lok.fasciál.l.na c.stop.na sval,fasc:ing.gen,gl.obl.	5t87x.x	Iné pl.rekonš.s lok.lal.na sval,fasc:ostatné
5t875.7↔	Pl.rek.s lok.fasciál.l.na c.stop.na sval,fasc:steh,kol.	5t880.0↔	Odobr.fasciokut.lal.svalu,šf.a fasc.s mikrovask.anastm:hl,krk
5t875.8↔	Pl.rek.s lok.fasciál.l.na cie.v.stopke.na sval,fasc:predk.	5t880.1↔	Odobr.fasciokut.l.svalu,šf.a fasc.s mikrovask.anast:ram,axi.
5t875.9↔	Pl.rek.s lok.fasciál.l.na c.stopke.na sval,fasc:noha	5t880.2↔	Odobr.fasciokut.l.sv.,šf.a fasc.s mikrovask.anast:ram.,lakeť
5t875.x	Pl.rek.s lok.fasciál.lalok.na cie.v.stopke.na sv.a fasc:ost.	5t880.3↔	Odobr.fasciokut.lal.sv.,šf.a fasc.s mikrovask.anastm:predl.
5t876.0↔	Pl.rek.s lok.myokután.lalok.na sval.,fasciách:hlava,krk	5t880.4↔	Odob.fasciok.l.sv.,šf.a fasc.s mikrovask.anast:hr.sten,chrb.
5t876.1↔	Plast.rek.s lok.myokut.lalok.na sval.,fasc:rameno,axila	5t880.5↔	Odobr.fasciok.l.svalu,šf.a fasc.s mikrovask.anast:bruš.stena
5t876.2↔	Pl.rek.s lok.myokután.lalok.na sval.,fasc:rameno,lakeť	5t880.6↔	Odobr.fasciok.l.sv.,šf.a fasc.s mikrovask.anast:ing.gen,gl.obl.
5t876.3↔	Plast.rek.s lok.myokután.lalok.na sval.,fasc:predlakt	5t880.7↔	Odobr.fasc.lal.svalu,šf.a fasc.s mikrovask.anastm:stehno.,kol.
5t876.4↔	Pl.rek.s lok.myokután.lalok.na sval.,fasc:hr.stena,chrb.	5t880.8↔	Odobr.fasciok.l.sv.,šf.a fasc.s mikrovask.anast:predk.
5t876.5↔	Pl.rek.s lok.myokut.lalok.na sval.,fasc:bruš.stena	5t880.9↔	Odobr.fasciok.l.svalu,šf.a fasc.s mikrovask.anast:noha
5t876.6↔	Pl.rek.s lok.myokut.lalok.na sval.,fasc:ing.gen,gl.obl.	5t880.x	Odobr.fasciok.lalok.svalu,šf.a fasc.s mikrovask.anast:ost.
5t876.7↔	Pl.rek.s lok.myokut.lalok.na sval.,fasc:stehno,koleno	5t881.0↔	Odobr.septokut.l.sval,šf.a fasc.mikrovask.anast:hlava,krk
5t876.8↔	Pl.rek.s lok.myokut.lalok.na sval.,fasc:predkolenie	5t881.1↔	Odobr.septokut.lal.sval,šf.a fasc.mikrovask.an:rameno,axi.
5t876.9↔	Pl.rek.s lokál.myokut.lalok.na sval.,fasc:noha	5t881.2↔	Odobr.septokut.l.sval,šf.a fasc.mikrovask.anastm:ram.,lakeť
5t876.x	Pl.rekonštr.s lok.myokut.lalok.na sval.a fasc:ost.	5t881.3↔	Odobr.septokut.lal.sval,šf.a fasc.mikrovask.anastm:predlakt
5t877.0↔	Pl.rek.s lok.myokut.l.na cie.v.stop.na svaloch,fasc:hl,krk	5t881.4↔	Odobr.septok.l.sval,šf.a fasc.mikrovask.anast:hr.stena,chrb.

5t881.5↔	Odobr.septokut.l.sval,šf.a.fasc.mikrovask.anastm:bruš.stena	5v210.8↔	Vol.tx.kože od darcu:čiasoč.dermoepiderm.štep:predlaktie
5t881.6↔	Odobr.septokut.l.sval,šf.a.fasc.mikrovask.anast:ing.gen.gl.obl.	5v210.9↔	Vol.transpl.kože od darcu:čias.dermoepiderm.štep:ruka
5t881.7↔	Odobr.septokut.lal.sv.,šf.a.fasc.mikrovask.anastm:steh.,kol.	5v210.a	Vol.tx.kože od darcu:čias.dermoepid.štep:hруд.st.chrbát
5t881.8↔	Odobr.septokut.l.sval,šf.a.fasc.mikrovask.anastm:predk.	5v210.b	Vol.tx.kože od darcu:čias.dermoepiderm.štep:bruš.obl
5t881.9↔	Odobr.septokut.laloka.sval,šf.a.f.mikrovask.anast:noha	5v210.c	Volná.tx.kože od darcu:čias.dermoepid.štep:inguin.genit.o
5t881.x	Odobr.septokut.l.sval,šf.a.fascie.mikrovask.anastm::ost.	5v210.d	Volná.tx.kože od darcu:čias.dermoepid.štep:glut.obl
5t882.0↔	Odobr.myokut.l.sval,šf.a.fasc.mikrovask.anastm:hlava,krk	5v210.e↔	Vol.tx.kože od darcu:čias.dermoepiderm.štep:stehno,kol.
5t882.1↔	Odobr.myokut.l.sval,šf.a.fasc.mikrovask.anast:rameno,axi.	5v210.f↔	Vol.tx.kože od darcu:čias.dermoepider.štep:predkol
5t882.2↔	Odobr.myokut.l.sval,šf.a.fasc.mikrovask.anastm:ram.,lakeť	5v210.g↔	Volná.tx.kože od darcu:čiasoč.dermoepiderm.štep:noha
5t882.3↔	Odobr.myokut.lal.sval,šf.a.fasc.mikrovask.anastm:predlakt	5v210.x↔	Volná.transpl.kože od darcu:čiasoč.dermoepider.štep:ost
5t882.4↔	Odobr.myokut.l.sval,šf.a.fasc.mikrovask.anast:hr.stena,chr.b.	5v211.0	Volná.tx.kože od darcu:komplet.dermoepiderm.štep:pery
5t882.5↔	Odobr.myokut.l.sval,šf.a.fasc.mikrovask.anastm:bruš.stena	5v211.4	Vol.tx.kože od darcu:kompl.dermoepiderm.štep:ost.č.hlavý
5t882.6↔	Odobr.myokut.l.sval,šf.a.fasc.mikrovask.anast:ing.gen.gl.obl.	5v211.5	Vol.tx.kože od darcu:kompl.dermoepiderm.štep:krk
5t882.7↔	Odobr.myokut.l.sval,šf.a.fasc.mikrovask.anastm:steh.,koleno	5v211.6↔	Vol.tx.kože od darcu:komplet.dermoepid.štep:rameno,axila
5t882.8↔	Odobr.myokut.l.sval,šf.a.fasc.mikrovask.anastm:predkol.	5v211.7↔	Vol.tx.kože od darcu:kompl.dermoepider.štep:ram.,lakeť
5t882.9↔	Odobr.myokut.laloka.sval,šf.a.f.mikrovask.anast:noha	5v211.8↔	Vol.tx.kože od darcu:komplet.dermoepid.štep:predlaktie
5t882.x	Odobr.myokut.l.sval,šf.a.fascie.mikrovask.anastm::ost.	5v211.9↔	Vol.tx.kože od darcu:kompl.dermoepiderm.štep:ruka
5t883.0↔	Odobr.osteo-myok/fasciok.l.sv,šf.a.f.mikrovask.anast:hl,krk	5v211.a	Vol.tx.kože od darcu:kompl.dermoepid.štep:hруд.st.,chr.bát
5t883.1↔	Odobr.osteo-myok/fasciok.l.sv,šf.a.f.mikrovas.anast:ram,axi.	5v211.b	Vol.tx.kože od darcu:komplet.dermoepiderm.štep:bruš.obl.
5t883.2↔	Odobr.osteo-myok/fasciok.l.sv,šf.a.f.mikrovas.anast:ram,lak.	5v211.c	Vol.tx.kože od darcu:kompl.dermoepid.štep:inguin.genit.o
5t883.3↔	Odobr.osteo-myok/fasciok.l.sv,šf.a.f.mikrovask.anast:predl.	5v211.d	Vol.transpl.kože od darcu:kompl.dermepid.štep:glut.obl
5t883.4↔	Od.osteo-myok/fasc.lal.sv,šf.a.f.mikrovas.anast:hr.st.chrb.	5v211.e↔	Vol.tx.kože od darcu:kompl.dermoepid.štep:stehno,koleno
5t883.5↔	Odobr.osteo-myok/fascio.l.sv,šf.a.f.mikrov.anast:bruš.st.	5v211.f↔	Volná.tx.kože od darcu:kompl.dermoepid.štep:predkol
5t883.6↔	Odo.osteo-myok/fascio.l.sv,šf.a.f.mikrov.anast:ing.gen.gl.obl	5v211.g↔	Vol.transpl.kože od darcu:kompl.dermoepiderm.štep:noha
5t883.7↔	Odobr.osteo-myok/fascio.l.sv,šf.a.f.mikrov.anast:steh,kol.	5v211.x	Vol.transpl.kože od darcu:kompl.dermoepiderm.štep:ost
5t883.8↔	Odobr.osteo-myok/fasciok.l.sv,šf.a.f.mikrov.anast:predkol.	5v212.0	Vol.transpl.kože od darcu:kompozit.(viactkaniv)štep:pery
5t883.9↔	Odobr.osteo-myok/fasciok.lal.sv,šf.a.f.mikrov.anast:noha	5v212.4	Vol.tx.kože od darcu:kompozit.(viactk)štep:ost.č.hlavý
5t883.x	Odobr.osteo-myok/fasciok.lal.sv,šf.a.f.mikrovask.anast:ost.	5v212.5	Vol.tx.kože od darcu:kompozitný(viactkaniv)štep:krk
5t884.0↔	Odobr.iného.transpl.sv,šf.a.fasc.mikrovask.anast:hl,krk	5v212.6↔	Vol.tx.kože od darcu:kompoz(viactkaniv)štep:rameno,axila
5t884.1↔	Odobr.i.transpl.sv,šf.a.fasc.mikrovask.anast:rameno,axila	5v212.7↔	Vol.tx.kože od darcu:kompozit.(viactkaniv)štep:ram,lakeť
5t884.2↔	Odobr.i.transpl.sv,šf.a.fasc.mikrovask.anast:ram,lakeť	5v212.8↔	Vol.tx.kože od darcu:kompoz.(viactkaniv)štep:predlaktie
5t884.3↔	Odobr.i.transpl.sv,šf.a.fasc.mikrovask.anast:predlakt	5v212.9↔	Vol.tx.kože od darcu:kompozit.(viactkaniv)štep:ruka
5t884.4↔	Odobr.i.transpl.sv,šf.a.fasc.mikrovask.anast:hруд.sten,chr.b.	5v212.a	Vol.tx.kože od darcu:kompozit.(viactkan)štep:hруд.st,chr.bát
5t884.5↔	Odobr.i.transpl.sv,šf.a.fasc.mikrovask.anast:bruš.stena	5v212.b	Vol.tx.kože od darcu:kompozit.(viactkaniv).štep:bruš.obl.
5t884.6↔	Odobr.i.transpl.sv,šf.a.fasc.mikrovask.anast:ing.gen.gl.obl.	5v212.c	Vol.tx.kože od darcu:kompoz.(viactkaniv)štep:inguin.genit.o
5t884.7↔	Odobr.i.transpl.sv,šf.a.fasc.mikrovask.anast:stehno,kol.	5v212.d	Vol.tx.kože od darcu:kompozit.(viactkaniv).štep:glut.obl.
5t884.8↔	Odobr.i.transpl.sv,šf.a.fasc.mikrovask.anast:predkol.	5v212.e↔	Vol.tx.kože od darcu:kompozit.(viactkaniv)štep:stehno,koleno
5t884.9↔	Odobr.iného.transpl.sv,šf.a.fasc.mikrovask.anast:noha	5v212.f↔	Vol.tx.kože od darcu:kompozit.(viactkaniv)štep:predkol
5t884.x	Odobr.i.transplantátu.sv,šf.a.fasc.mikrovask.anast:ost.	5v212.g↔	Vol.tx.kože od darcu:kompozit.(viactkaniv)štep:noha
5v144.4	Radik.a.rozs.odstr.ch.t.na.k.a.podk.s.tx/transpoz:o.č.hlavý	5v212.x	Volná.tx.kože od darcu:kompozit.(viactkaniv)štep:ost.
5v144.5	Rad.a.rozs.odstr.chor.tk.na.koži.a.podk.s.tx/transpoz:krk	5v21x.x	Volná.transplantácia.kože od darcu:ostatné
5v144.6↔	Rad.a.rozs.odstr.ch.t.na.k.a.podk.s.tx/transpoz:ram,axila	5v220.4	Vol.tx.kože u príjem:čias.dermoepid.štep,malá.pl:ost.č.hlavý
5v144.7↔	Radik.a.rozs.odstr.ch.t.na.k.a.podk.s.tx/transpoz:ram,lak.	5v220.5	Vol.tx.kože,prijemca:čias.dermoepid.štep,malá.pl:krk
5v144.8↔	Rad.a.rozs.odstr.chor.tk.na.k.a.podkož.s.tx/transpoz:predlakt	5v220.6↔	Vol.tx.kože,prijemca:čias.dermoepid.štep,malá.pl:ram,axil
5v144.a	Rad.a.rozs.odstr.ch.t.na.k.a.podk.s.tx/transpoz:hруд.st.,chr.b.	5v220.7↔	Vol.tx.kože,prijemca:čias.dermoepi.štep,malá.pl:ram,lakeť
5v144.b	Rad.a.rozs.odstr.ch.t.na.koži.a.podk.s.tx/transpoz:bruš.obl.	5v220.8↔	Vol.tx.kože,prijemca:čias.dermoepid.štep,malá.pl:predlakt
5v144.c	Rad.a.rozs.odstr.ch.t.na.k.a.podk.s.tx/transpoz:inguin.genit.o	5v220.a	Vol.tx.k.prijemca:čias.dermoepid.štep,malá.pl:hруд.st.,chr.b.
5v144.d	Rad.a.rozs.odstr.ch.t.na.k.a.podk.s.tx/transpoz:glut.obl.	5v220.b	Vol.tx.kože,prijemca:čias.dermoepid.štep,malá.pl:bruš.obl.
5v144.e↔	Radik.a.rozs.ods.chor.tk.na.koži.a.podk.s.tx/trp:stehno,kol	5v220.c	Vol.tx.kože,prijemca:čias.dermoepid.štep,malá.pl:ingv.genit.
5v144.f↔	Radik.a.rozs.odstr.chor.tk.na.k.a.podk.s.tx/transpoz:predkol.	5v220.d	Vol.tx.kože,prijemca:čias.dermoepi.štep,malá.pl:glut.obl.
5v144.g↔	Rad.a.rozs.odstr.ch.t.na.koži.a.podk.s.tx/transpoz:noha	5v220.e↔	Vol.tx.kože,prijemca:čias.dermoepi.štep,malá.pl:stehno,kol
5v144.x↔	Radik.a.rozs.odstr.ch.t.na.koži.a.podk.s.tx/transpoz:iciou:ost.	5v220.f↔	Vol.tx.kože,prijemca:čias.dermoep.štep,malá.pl:predkol
5v145.4	Rad.a.rozs.ods.ch.tk.k.a.podk.tx/transpoz,mikrogr.chi:č.hlavý	5v220.g↔	Vol.tx.kože,prijemca:čias.dermoepi.štep,malá.pl:noha
5v145.5	Rad.a.rozs.ods.ch.tk.k.a.podk.tx/transpoz,mikrogr.chir:krk	5v220.x↔	Vol.tx.kože,prijemca:čias.dermoepid.štep,malá.pl:och.a:ost.
5v145.6↔	R.a.rozs.ods.ch.tk.k.a.podk.tx/transpoz,mikrogr.chir:ram,axila	5v221.0	Vol.tx.kože,prijem:čias.dermoepi.štep-granul.k,malá.pl:pery
5v145.7↔	R.a.rozs.ods.ch.tk.k.a.podk.tx/transpoz,mikrogr.chir:ram,lak	5v221.4	V.tx.kože,prijem:čias.dermoepi.štep-gran.k,malá.pl:ost.č.hl
5v145.8↔	R.a.roz.ods.ch.tk.ko.a.podk.transpl/transpo,mikr.ch:predlakt	5v221.5	V.tx.kože,prijem:čias.dermoepi.štep-granul.koži,malá.pl:krk
5v145.a	Rad.a.rozs.ods.ch.tk.k.a.podk.tx/transpoz,mikr.chir:hруд.st,chr	5v221.6↔	V.tx.kože,prijemca:čias.dermoep.štep-gran.k,malá.pl:ram,axi
5v145.b	Rad.a.roz.ods.ch.tk.k.a.podk.tx/transpo,mikrogr.chi:bruš.o	5v221.7↔	V.tx.kože,prijem:čias.dermoep.štep-granul.k,malá.pl:ram,lak.
5v145.c	Rad.a.rozs.ods.ch.tk.k.a.podk.tx/transpoz,mikrogr.chi:ingv.genit	5v221.8↔	Vol.tx.k.prijem:čias.dermoepi.štep-gran.k,malá.pl:predlakt
5v145.d	Rad.a.rozs.ods.ch.tk.kože.a.podk.tx/transpoz,mikrogr.chi:glut.o	5v221.9↔	V.tx.kože,prijem:čias.dermoepid.štep-granul.k,malá.pl:ruka
5v145.e↔	Rad.a.roz.ods.ch.tk.k.a.podk.tx/transpoz,mikrogr.chi:stehn,kol	5v221.a	V.tx.kože,prijem:čias.dermoep.štep-gran.k,malá.pl:hr.st,chr.b.
5v145.f↔	Rad.a.rozs.ods.ch.tk.k.a.podk.tx/transpoz,mikrogr.chi:predkol	5v221.b	Vol.tx.kože,prijem:čias.dermoepid.štep-gran.k,malá.pl:bruš.o
5v145.g↔	Rad.a.rozs.ods.ch.tk.k.a.podk.tx/transpoz,mikrogr.chir:noha	5v221.c	Vol.tx.kože,prijem:čias.dermoep.štep-gran.k,ma.pl:ing.gen.o
5v145.x↔	Rad.a.rozs.ods.ch.tk.kože.a.podk.tx/transpoz,mikrogr.chir:ost	5v221.d	Vol.tx.kože,prijem:čias.dermoep.štep-gran.koži,malá.pl:glut.o
5v210.0	Volná.tx.kože od darcu:čias.dermoepidermálny.štep:pery	5v221.e↔	Vol.tx.kože,prijem:čias.dermoep.štep-granul.k,ma.pl:steh,kol
5v210.4	Vol.tx.kože od darcu:čias.dermoepider.štep:ost.č.hlavý	5v221.f↔	V.tx.kože,prijemca:čias.dermoepi.štep-gran.k,ma.pl:predkol
5v210.5	Vol.transpl.kože od darcu:čiasoč.dermoepiderm.štep:krk	5v221.g↔	V.tx.kože,prijem:čias.dermoepid.štep-gran.k,mal.pl:noha
5v210.6↔	Vol.tx.kože od darcu:čiasoč.dermoepider.štep:rameno,axila	5v221.x↔	V.tx.kože,prijemca:čias.dermoepid.štep-granul.k,malá.pl:ost.
5v210.7↔	Vol.tx.kože od darcu:čias.dermoepid.štep:ram,lakeť	5v222.4	V.tx.kože,prijemca:kompl.dermoepid.štep,malá.pl:ost.č.hlavý



5v222.5	Vol.tx.kože,prijemca:kompl.dermeopid.štep,malá pl:krk	5v22b.0	Vol.tx.kože,prijem:náhr.k.kultiv.keratinocyt,velká pl:pery
5v222.6↔	Vol.tx.kože,prijemca:komp.dermeopid.štep,ma.pl:ram,axila	5v22b.4	Vol.tx.kože,prijem:náhr.k.kultiv.keratinoc,velká pl:ost.č.hlavy
5v222.7↔	Vol.tx.kože,prijemca:kompl.dermeopi.štep,malá pl:ram,lak	5v22b.5	V.tx.kože,prijem:náhr.kože kultiv.keratinocyt,velká pl:krk
5v222.8↔	Vol.tx.kože,prijemca:kompl.dermeopid.št,malá pl:predlakt	5v22b.6↔	Vol.tx.kože,prijem:náhr.kože kultiv.keratinoc.,vel.pl:ram,axi
5v222.a	V.tx.kože,prijem:kompl.dermeop.št,malá pl:hруд.sten,chrb	5v22b.7↔	V.tx.kože,prijemca:náhr.k.kultiv.keratinocyt,vel.pl:ram,lak
5v222.b	Vol.tx.kože,prijemca:kompl.dermeopid.št,malá pl:bruš.o	5v22b.8↔	Vol.tx.kože,prijemca:náhr.k.kultiv.keratinocyt,vel.pl:predlakt
5v222.c	Vol.tx.kože,prijemca:kompl.dermeopi.štep,ma.pl:ingv,genit.o	5v22b.9↔	Vol.tx.kože,prijem:náhr.kože kultiv.keratinocyt,velká pl:ruka
5v222.d	Vol.tx.kože,prijemca:kompl.dermeopid.št,malá pl:glut.o	5v22b.a	Vol.tx.kože,prijem:náhr.k.kult.keratinocyt,vel.pl:hруд.st,chrb
5v222.e↔	Vol.tx.kože,prijemca:kompl.dermeopi.št,malá pl:stehno,kol	5v22b.b	Vol.tx.kože,prijem:náhr.k.kultiv.keratinocyt,vel.pl:bruš.o
5v222.f↔	Vol.tx.kože,prijemca:kompl.dermeopi.št,malá pl:predkol	5v22b.c	Vol.tx.kože,prijem:náhr.k.kultiv.keratinoc,vel.pl:ingv,genit.o
5v222.g↔	Vol.tx.kože,prijemca:kompl.dermeopi.štep,malá pl:noha	5v22b.d	Vol.tx.kože,prijemca:náhr.k.kult.dilatačná plast,vel.pl:glut.obl
5v222.x↔	Vol.tx.kože,prijemca:kompl.dermeopi.štep,malá plocha:ost	5v22b.e↔	Vol.tx.kože,prijemca:náhr.kože kultiv.keratin,vel.pl:stehn,kol
5v224.0	Vol.tx.kože,prijemca:čias.dermeopid.štep,velká pl:pery	5v22b.f↔	Vol.tx.kože,prijem:náhr.k.kultiv.keratinoc,velká pl:predkol
5v224.4	Vol.tx.kože,prijemca:čias.dermeopid.štep,velká pl:ost.č.hlavy	5v22b.g↔	Vol.transpl.kože,prijem:náhr.kože kultiv.keratinoc,vplo:noha
5v224.5	Vol.tx.kože,prijemca:čias.dermeopid.štep,velká pl:krk	5v22b.x↔	Vol.tx.kože,prijemca:náhr.kože kultiv.keratinocyt,velká pl:ost
5v224.6↔	Vol.tx.kože,prijemca:čias.dermeopi.štep,velká pl:ram,axila	5v230.4	Lokál.lal.plast.kože a podk:dilatač.plast,malá pl:ost.č.hlavy
5v224.7↔	Vol.tx.kože,prijemca:čias.dermeopid.štep,velká pl:ram,lakeť	5v230.5	Lokál.lalok.plast.kože a podk:dilatačná plast,mal.pl:ingv,genit.o
5v224.8↔	V.tx.kože,prijemca:čias.dermeopid.štep,velká pl:predlaktie	5v230.6↔	Lokál.lal.plast.kože a podk:dilatačná plast,malá pl:ram,axila
5v224.9↔	V.tx.kože,prijemca:čias.dermeopi.štep,velká plocha:ruka	5v230.7↔	Lok.lalok.plast.kože a podk:dilatač.plast,malá pl:ram,lakeť
5v224.a	Vol.tx.kože,prijem:čias.dermeopid.štep,velká pl:hруд.st,chrb	5v230.8↔	Lokál.lalok.plast.kože a podk:dilatačná plast,malá pl:predlakt
5v224.b	Vol.tx.kože,prijemca:čias.dermeopid.štep,velká pl:bruš.obl	5v230.a	Lok.lalok.plast.kože a podk:dilatač.plast,malá pl:hруд.st,chrb
5v224.c	Vol.tx.kože,prijemca:čias.dermeopid.štep,vel.pl:ingv,gen.o	5v230.b	Lokál.lal.plast.kože a podkožia:dilatačná plast,malá pl:bruš.o
5v224.d	Vol.tx.kože,prijemca:čias.dermeopid.št,velká pl:glut.obl	5v230.c	Lok.lalok.plast.kože a podk:dilatač.plast,mal.pl:ingv,genit.o
5v224.e↔	Vol.tx.kože,prijemca:čias.dermeopi.štep,velká pl:stehn,kol	5v230.d	Lok.lalok.plast.kože a podk:dilatač.plast,malá pl:gluteál.obl
5v224.f↔	V.tx.kože,prijemca:čias.dermeopid.štep,velká pl:predkol	5v230.e↔	Lokál.lal.plast.kože a podk:dilatačná plast,malá pl:stehno,kol
5v224.g↔	Vol.tx.kože,prijemca:čias.dermeopiderm.štep,velká pl:noha	5v230.f↔	Lokál.lalok.plast.kože a podk:dilatač.plast,malá pl:predkol
5v224.x↔	Vol.tx.kože,prijemca:čias.dermeopider.št,velká plocha:ost	5v230.g↔	Lokál.lalok.plast.kože a podk:dilatač.plast,malá pl:noha
5v225.0	V.tx.kože,prijemca:čias.dermeop.štep-granul.k,vel.pl:pery	5v230.x↔	Lokál.lalok.plast.kože a podkožia:dilatačná plast,malá pl:ost
5v225.4	V.tx.kože,prijem:čias.dermeopi.štep-gran.k,vel.pl:st.č.hlavy	5v231.4	Lok.lal.plast.kože a podk:plast.rotovan.lal,mal.pl:ost.č.hlavy
5v225.5	Vol.tx.kože,prijemca:čias.dermeopi.štep-gran.k,vel.pl:krk	5v231.5	Lokál.lal.plast.kože a podk:plast.rotovan.lalokom,malá pl:krk
5v225.6↔	Vol.tx.kože,prijem:čias.dermeopi.štep-gran.k,vel.pl:ram,axi	5v231.6↔	Lok.lal.plast.kože a podk:plast.rotovan.lal,malá pl:ram,axila
5v225.7↔	V.tx.kože,prijemca:čias.dermeopi.štep-gran.k,vel.pl:ram,lak	5v231.7↔	Lokál.lal.plast.kože a podk:plast.rotovan.lal,malá pl:ram,lak
5v225.8↔	Vol.tx.k.,prijemca:čias.dermeop.št.-gran.k,vel.pl:predlakt	5v231.8↔	Lok.lalok.plast.kože a podk:plast.rotov.lal,malá pl:predlakt
5v225.9↔	Vol.tx.k.,prijemca:čias.dermeop.št.-gran.koži,velká pl:ruka	5v231.a	Lok.lal.plast.kože a podk:plats.rotov.lal,malá pl:hруд.st,chrb
5v225.a	V.tx.kože,prijem:čias.dermeopid.št-gran.k,vel.pl:hруд.st,chrb	5v231.b	Lok.lal.plast.kože a podk:plast.rotovan.lal,malá pl:bruš.o
5v225.b	Vol.tx.kože,prijemca:čias.dermeopi.št-gran.k,vel.pl:bruš.o	5v231.c	Lok.lal.plast.kože a podk:plast.rotov.lal,malá pl:ingv,genit.o
5v225.c	V.tx.kože,prijemca:čias.dermeopi.št-gran.k,vel.pl:ingv,gen.o	5v231.d	Lokál.lal.plast.kože a podk:plast.rotovan.lal,malá pl:glut.obl
5v225.d	V.tx.kože,prijemca:čias.dermeopid.št-gran.k,vel.pl:glut.o	5v231.e↔	Lok.lalok.plast.kože a podk:plast.rotov.lal,malá pl:stehno,kol
5v225.e↔	V.tx.kože,prijemca:čias.dermeopi.št.-gran.k,vel.pl:stehn,kol	5v231.f↔	Lok.lalok.plast.kože a podk:plast.rotovan.lal,malá pl:predkol
5v225.f↔	Vol.tx.kože,prijemca:čias.dermeopi.št.-gran.k,vel.pl:predkol	5v231.g↔	Lok.lal.plast.kože a podk:plast.rotovan.lal,malá pl:noha
5v225.g↔	Vol.tx.kože,prijemca:čias.dermeopi.št-gran.k,vel.pl:noha	5v231.x↔	Lokál.lal.plast.kože a podkož:plast.rotovaným lal,malá pl:ost
5v225.x↔	V.tx.kože,prijem:čias.dermeopid.štep-granul.koži,vel.pl:ost	5v233.4	Lok.lal.plast.kože a podk:plast.ostrovček.lal,ma.pl:ost.č.hlavy
5v226.4	Vol.tx.kože,prijemca:kompl.dermeopi.št,vel.pl:ost.č.hlavy	5v233.5	Lok.lal.plast.kože a podk:plast.ostrovčekov.lal,malá pl:krk
5v226.5	Volná tx.kože,prijemca:kompl.dermeopi.štep,velká pl:krk	5v233.6↔	Lok.lal.plast.kože a podk:plast.ostrovček.lal,malá pl:ram,axi
5v226.6↔	Vol.tx.kože,prijemca:kompl.dermeopi.št,velká pl:ram,axi	5v233.7↔	Lok.lal.plast.kože a podk:plast.ostrovček.lal,malá pl:ram,lak
5v226.7↔	Vol.tx.kože,prijemca:kompl.dermeopi.št,vel.pl:ram,lak	5v233.8↔	Lok.lal.plast.kože a podk:plast.ostrovček.lal,malá pl:predlakt
5v226.8↔	Vol.tx.kože,prijemca:kompl.dermeopid.štep,vel.pl:predlakt	5v233.9↔	Lokál.lalok.plast.kože a podk:plast.ostrovček.lal,malá pl:ruka
5v226.a	V.tx.kože,prijemca:kompl.dermeopi.štep,vel.pl:hруд.st,chrb	5v233.a	Lok.lal.plast.k.a podk:plast.ostrovček.lalok,malá pl:hr.st,chrb
5v226.b	Vol.tx.kože,prijemca:kompl.dermeopid.štep,vel.pl:bruš.o	5v233.b	Lok.lal.plast.kože a podk:plast.ostrovček.lal,malá pl:bruš.o
5v226.c	Vol.tx.kože,prijemca:kompl.dermeopi.štep,vel.pl:ingv,genit.o	5v233.c	Lok.lal.plast.k.a podk:plast.ostrovček.lal,mal.pl:inguin,gen.o
5v226.d	Vol.tx.kože,prijemca:kompl.dermeopid.štep,vel.pl:glut.obl	5v233.d	Lok.lal.plast.k.a podk:plast.ostrovček.lal,mal.pl:glut.obl
5v226.e↔	V.tx.kože,prijemca:kompl.dermeopid.štep,vel.pl:stehn,kol	5v233.e↔	Lok.lal.plast.k.a podk:plast.ostrovč.lal,mal.pl:steh.a kolen
5v226.f↔	Vol.tx.kože,prijemca:kompl.dermeopid.štep,velká pl:predkol	5v233.f↔	Lokál.lalok.plast.k.a podk:plast.ostrovček.lal,malá pl:predkol
5v226.g↔	Vol.tx.kože,prijemca:kompl.dermeopid.štep,velká pl:noha	5v233.g↔	Lok.lal.plast.kože a podk:plast.ostrovček.lal,malá pl:noha
5v226.x↔	Volná tx.kože,prijemca:kompl.dermeopid.štep,vel.plocha:ost	5v233.x↔	Lok.lal.plast.kože a podk:plast.ostrovček.lal,malá plocha:ost
5v22a.0	V.tx.kože,prijemca:náhr.kože kultiv.keratinocyt,malá pl:pery	5v234.4	Lok.lal.plast.kože a podk:Z-plast,malá pl:ostat.časti hlavy
5v22a.4	Vol.tx.kože,prijem:náhr.k.kult.keratinoc,malá pl:ost.č.hlavy	5v234.5	Lok.lalok.plast.kože a podkož:Z-plast,malá plocha:krk
5v22a.5	Vol.tx.kože,prijemca:náhr.kože kult.keratinocyt,malá pl:krk	5v234.6↔	Lokál.lalok.plast.kože a podkož:Z-plast,malá pl:rameno,axila
5v22a.6↔	Vol.tx.kože,prijem:náhr.k.kult.keratinoc,malá pl:ram,axi	5v234.7↔	Lok.lal.plast.kože a podkožia:Z-plast,malá pl:rameno,lakeť
5v22a.7↔	Vol.tx.kože,prijem:náhr.k.kult.keratinocyt,ma.pl:ram,lak	5v234.8↔	Lokál.lalok.plast.kože a podkožia:Z-plast,malá pl:predlaktie
5v22a.8↔	Vol.tx.kože,prijem:náhr.k.kult.keratinoc,malá pl:predlakt	5v234.a	Lok.lalok.plast.kože a podk:Z-plast,malá pl:hруд.stena,chrbát
5v22a.9↔	Vol.tx.kože,prijem:náhr.kože kult.keratinocyt,malá pl:ruka	5v234.b	Lokál.lalok.plast.kože a podkož:Z-plastika,malá pl:bruš.o
5v22a.a	Vol.tx.kože,prijem:náhr.k.kult.keratinoc.,mal.pl:hr.st,chrb	5v234.c	Lok.lal.plast.kože a podkož:Z-plast,malá pl:inguin,genit.o
5v22a.b	Vol.tx.kože,prijem:náhr.k.kult.keratinoc,malá pl:bruš.o	5v234.d	Lokál.lal.plast.kože a podkož:Z-plastika,malá pl:gluteál.obl
5v22a.c	Vol.tx.kože,prijem:náhr.k.kult.keratinoc,malá pl:ingv,gen.o	5v234.e↔	Lok.lalok.plast.kože a podkož:Z-plast,malá pl:stehno,koleno
5v22a.d	Vol.tx.kože,prijemca:náhr.k.kult.keratinoc,malá pl:glut.o	5v234.f↔	Lokál.lalok.plast.kože a podkož:Z-plastika,malá pl:predkol
5v22a.e↔	Vol.tx.kože,prijemca:náhr.k.kult.keratinoc,ma.pl:stehn,kol	5v234.g↔	Lokál.lalok.plast.kože a podkožia:Z-plast,malá pl:noha
5v22a.f↔	Vol.tx.kože,prijem:náhr.k.kult.keratinoc,malá pl:predkol	5v234.x↔	Lokál.lalok.plastika kože a podkožia:Z-plast,malá pl:ost
5v22a.g↔	Vol.tx.kože,prijem:náhr.kože kultiv.keratinoc,malá pl:noha	5v235.4	Lokál.lalok.plast.kože a podk:dilatač.plast,velká pl:ost.č.hlavy
5v22a.x↔	Vol.tx.kože,prijem:náhr.kože kultiv.keratinocyt,malá pl:ost	5v235.5	Lokál.lal.plast.kože a podkož:dilatačná plast,velká pl:krk

5v235.6↔	Lok.lalok.plast.kože a podk:dilatač.plast,vef.pl:rameno,axila	5v23b.7↔	Lok.lal.plast.kože a podkožia:W-plast,vef.pl:ram,lakeť
5v235.7↔	Lokál.lal.plast.kože a podk:dilatač.plast,veľká pl:ram,lak	5v23b.8↔	Lok.lal.plast.kože a podkož:W-plast,vef.pl:predlaktie
5v235.8↔	Lok.lalok.plast.kože a podk:dilatač.plast,veľká pl:predlakt	5v23b.9↔	Lokál.lalok.plast.kože a podkož:W-plastika,veľká pl:ruka
5v235.9↔	Lokál.lalok.plast.kože a podk:dilatač.plast,veľká plocha:ruka	5v23b.a	Lok.lal.plast.kože a podkož:W-plast,vef.pl:hруд.st.,chrbát
5v235.a	Lok.lalok.plast.kože a podkož:dilatač.plast,vef.pl:hруд.st.,chrb	5v23b.b	Lokál.lalok.plast.kože a podkož:W-plast,vef.pl:bruš.obl.
5v235.b	Lokál.lalok.plast.kože a podk:dilatač.plast,veľká pl:bruš.o.	5v23b.c	Lok.lalok.plast.kože a podkož:W-plast,vef.pl:inguin,genit.o
5v235.c	Lok.lalok.plast.kože a podk:dilatač.plast,vef.pl:inguin,genit.o	5v23b.d	Lok.lal.plast.kože a podkož:W-plast,vef.pl:gluteál.obl.
5v235.d	Lok.lal.plast.kože a podk:dilatač.plast,veľká plocha:gluteál.o	5v23b.e↔	Lok.lal.plast.kože a podkož:W-plast,vef.pl:stehno,koleno
5v235.e↔	Lok.lalok.plast.kože a podkož:dilatač.plast,veľká pl:stehn,kol	5v23b.f↔	Lok.lal.plast.kože a podkož:W-plast,veľká pl:predkolenie
5v235.f↔	Lokál.lalok.plast.kože a podkož:dilatač.plast,veľká pl:predkol	5v23b.g↔	Lok.lal.plast.kože a podkož:W-plast,vef.pl:noha/chodidl
5v235.g↔	Lok.lalok.plast.kože a podkož:dilatač.plast,veľká pl:noha	5v23b.x↔	Lokál.lalok.plast.kože a podkož:W-plast,veľká plocha:ost
5v235.x↔	Lok.lalok.plast.kože a podk:dilatačná plast,veľká plocha:ost	5v23c.4	Lok.lal.pl.kož.a pod.tr.pl.mal.pl.dv.lal.v os.čas.hl.
5v236.4	Lok.lal.plast.kože a podkož:plast.rotovan.lal,vef.pl:ost.č.hlavý	5v23c.5	Lok.lal.plas.kože a pod.tran.plas.malej ploc.dvoj.lal.v obl.krku
5v236.5	Lok.lal.plast.kože a podk:plast.rotovan.lalokom,vef.pl:krk	5v23c.6	Lok.lal.pl.kož.a pod.tr.pl.mal.pl.dv.lal.v ob.ram.a ax.
5v236.6↔	Lok.lal.plast.kože a podk:plast.rotovan.lal,vef.pl:ram,axila	5v23c.7	Lok.lal.pl.kož.a pod.tr.pl.mal.pl.dv.lal.v ob.ram.a lak.
5v236.7↔	Lok.lal.plast.kože a podk:plast.rotovan.lal,veľká pl:ram,lak	5v23c.8	Lok.lal.plas.kože a pod.tran.plas.malej ploc.dvoj.lal.v obl.pred.
5v236.8↔	Lok.lalok.plast.kože a podk:plast.rotovan.lal,veľká pl:predlakt	5v23c.a	Lok.lal.pl.kož.a pod.tr.pl.mal.pl.dv.lal.v ob.hr.st.a ch.
5v236.9↔	Lok.lalok.plast.kože a podk:plast.rotovan.lal,veľká pl:ruka	5v23c.b	Lok.lal.plas.kože a pod.tran.plas.malej ploc.dvoj.lal.v bruš.obl.
5v236.a	Lok.lalok.plast.kože a podk:plast.rotov.lal,veľká pl:hr.st.,chrb	5v23c.c	Lok.lal.pl.kož.a pod.tr.pl.mal.pl.dv.lal.v in.a gen.ob.
5v236.b	Lokál.lalok.plast.kože a podk:plast.rotovan.lal,veľká pl:bruš.o	5v23c.d	Lok.lal.plas.kože a pod.tran.plas.malej ploc.dvoj.lal.v glut.obl.
5v236.c	Lok.lalok.plast.kože a podk:plast.rotov.lal,vef.pl:inguin,gen.o	5v23c.e	Lok.lal.pl.kož.a pod.tr.pl.mal.pl.dv.lal.v ob.st.a kol.
5v236.d	Lok.lalok.plast.kože a podk:plast.rotovan.lal,vef.pl:glut.obl	5v23c.f	Lok.lal.plas.kože a pod.tran.plas.malej ploc.dvoj.lal.v obl.pred.
5v236.e↔	Lokál.lal.plast.kože a podk:plast.rotovan.lal,vef.pl:stehn,kol	5v23c.g	Lok.lal.pl.kož.a pod.tr.pl.mal.pl.dv.lal.v ob.noh.(c.)
5v236.f↔	Lok.lal.plast.kože a podk:plast.rotovan.lal,vef.pl:predkol	5v23c.x	Lok.lal.plas.kože a pod.tran.plas.malej ploc.dvoj.lal.ost.
5v236.g↔	Lokál.lal.plast.kože a podk:plast.rotovan.lal,vef.pl:noha	5v23d.4	Lok.lal.pl.kož.a pod.tr.pl.mal.pl.Lim.lal.v os.čas.hl.
5v236.x↔	Lokál.lal.plast.kože a podk:plast.rotovaným lal,veľká pl:ost	5v23d.5	Lok.lal.plas.kože a pod.tran.plas.malej ploc.Lim.lal.v obl.krku
5v238.4	Lok.lal.plast.kože a podk:plast.ostrovček.lal,vef.pl:ost.č.hlavý	5v23d.6	Lok.lal.pl.kož.a pod.tr.pl.mal.pl.Lim.lal.v ob.ram.a ax.
5v238.5	Lok.lal.plast.kože a podkož:plast.ostrovček.lal,veľká pl:krk	5v23d.7	Lok.lal.pl.kož.a pod.tr.pl.mal.pl.Lim.lal.v ob.ram.a lak.
5v238.6↔	Lok.lal.plast.kože a podk:plast.ostrovček.lal,vef.pl:ram,axila	5v23d.8	Lok.lal.plas.kože a pod.tran.plas.malej ploc.Lim.lal.v obl.pred.
5v238.7↔	Lok.lal.plast.kože a podk:plast.ostrovček.lal,vef.pl:ram,lakeť	5v23d.a	Lok.lal.pl.kož.a pod.tr.pl.mal.pl.Lim.lal.v ob.hr.st.a ch.
5v238.8↔	Lok.lalok.plast.kože a podk:plast.ostrovček.lal,vef.pl:predlakt	5v23d.b	Lok.lal.plas.kože a pod.tran.plas.malej ploc.Lim.lal.v bruš.obl.
5v238.9↔	Lok.lalok.plast.kože a podk:plast.ostrovček.lal,vef.pl:ruka	5v23d.c	Lok.lal.pl.kož.a pod.tr.pl.mal.pl.Lim.lal.v in.a gen.ob.
5v238.a	Lok.lal.plast.kože a podk:plats.ostrovček.lal,vef.pl:hr.st.,chrb	5v23d.d	Lok.lal.plas.kože a pod.tran.plas.malej ploc.Lim.lal.v glut.obl.
5v238.b	Lokál.lal.plast.kože a podk:plast.ostrovček.lal,vef.pl:bruš.obl	5v23d.e	Lok.lal.pl.kož.a pod.tr.pl.mal.pl.Lim.lal.v ob.st.a kol.
5v238.c	Lok.lal.plast.kože a podk:plast.ostrov.lal,vef.pl:inguin,genit.o	5v23d.f	Lok.lal.plas.kože a pod.tran.plas.malej ploc.Lim.lal.v obl.pred.
5v238.d	Lok.lal.plast.k.a podk:plast.ostrovček.lal,vef.pl:glute.obl	5v23d.g	Lok.lal.pl.kož.a pod.tr.pl.mal.pl.Lim.lal.v ob.noh.(c.)
5v238.e↔	Lok.lal.plast.kože a podk:plast.ostrov.lal,vef.pl:stehn,kol	5v23d.x	Lok.lal.plas.kože a pod.tran.plas.malej ploc.Lim.lal., ost.
5v238.f↔	Lok.lal.plast.kože a podk:plast.ostrovčekov.lal,vef.pl:predkol	5v23e.4	Lok.lal.pl.kož.a pod.tr.pl.mal.pl.lal.Dof.v os.čas.hl.
5v238.g↔	Lok.lal.plast.kože a podk:plast.ostrovček.lal,vef.pl:noha	5v23e.5	Lok.lal.plas.kože a pod.tran.plas.malej ploc.lal.Dof.v obl.krku
5v238.x↔	Lokál.lalok.plast.kože a podk:plast.ostrovčekovit.lal,vef.pl:ost	5v23e.6	Lok.lal.pl.kož.a pod.tr.pl.mal.pl.lal.Dof.v ob.ram.a ax.
5v239.4	Lok.lal.plast.kože a podkož:Z-plast,vef.pl:ost.časti hlavý	5v23e.7	Lok.lal.pl.kož.a pod.tr.pl.mal.pl.lal.Dof.v ob.ram.a lak.
5v239.5	Lok.lal.plast.kože a podkož:Z-plast,veľká plocha:krk	5v23e.8	Lok.lal.plas.kože a pod.tran.plas.malej ploc.lal.Dof.v obl.pred.
5v239.6↔	Lok.lal.plast.kože a podkož:Z-plast,vef.pl:rameno,axila	5v23e.a	Lok.lal.pl.kož.a pod.tr.pl.mal.pl.lal.Dof.v ob.hr.st.a ch.
5v239.7↔	Lok.lal.plast.kože a podkož:Z-plast,vef.pl:ram,lakeť	5v23e.b	Lok.lal.plas.kože a pod.tran.plas.malej ploc.lal.Dof.v bruš.obl.
5v239.8↔	Lok.lal.plast.kože a podkož:Z-plast,vef.pl:predlaktie	5v23e.c	Lok.lal.pl.kož.a pod.tr.pl.mal.pl.lal.Dof.v in.a gen.ob.
5v239.9↔	Lokál.lalok.plast.kože a podkož:Z-plastika,vef.plocha:ruka	5v23e.d	Lok.lal.plas.kože a pod.tran.plas.malej ploc.lal.Dof.v glut.obl.
5v239.a	Lok.lal.plast.kože a podkož:Z-plast,vef.pl:hруд.stena,chrbát	5v23e.e	Lok.lal.pl.kož.a pod.tr.pl.mal.pl.lal.Dof.v ob.st.a kol.
5v239.b	Lok.lal.plast.kože a podkož:Z-plast,veľká pl:bruš.obl.	5v23e.f	Lok.lal.plas.kože a pod.tran.plas.malej ploc.lal.Dof.v obl.pred.
5v239.c	Lok.lal.plast.kože a podkož:Z-plast,vef.pl:inguin,genit.o	5v23e.g	Lok.lal.pl.kož.a pod.tr.pl.mal.pl.lal.Dof.v ob.noh.(c.)
5v239.d	Lok.lal.plast.kože a podkož:Z-plast,veľká pl:gluteál.obl.	5v23e.x	Lok.lal.plas.kože a pod.tran.plas.malej ploc.lal.Dof.ost.
5v239.e↔	Lokál.lal.plast.kože a podkož:Z-plast,vef.pl:stehno,koleno	5v23f.4	Lok.lal.pl.kož.a pod.tr.pl.mal.pl.in.tec.v os.čas.hl.
5v239.f↔	Lokál.lalok.plast.kože a podkož:Z-plast,vef.pl:predkolenie	5v23f.5	Lok.lal.plas.kože a pod.tran.plas.malej ploc.inou tec.v obl.krku
5v239.g↔	Lokál.lalok.plast.kože a podkož:Z-plast,vef.pl:noha	5v23f.6	Lok.lal.pl.kož.a pod.tr.pl.mal.pl.in.tec.v ob.ram.a ax.
5v239.x↔	Lokál.lalok.plast.kože a podkož:Z-plast,veľká plocha:ost	5v23f.7	Lok.lal.pl.kož.a pod.tr.pl.mal.pl.in.tec.v ob.ram.a lak.
5v23a.4	Lok.lal.plast.kože a podkož:W-plast,malá pl:ost.časti hlavý	5v23f.8	Lok.lal.plas.kože a pod.tran.plas.malej ploc.inou tec.v obl.pred.
5v23a.5	Lok.lal.plast.kože a podkož:W-plast,malá plocha:krk	5v23f.a	Lok.lal.pl.kož.a pod.tr.pl.mal.pl.in.tec.v ob.hr.st.a ch.
5v23a.6↔	Lok.lal.plast.kože a podkož:W-plast,malá pl:rameno,axila	5v23f.b	Lok.lal.plas.kože a pod.tran.plas.malej ploc.inou tec.v bruš.obl.
5v23a.7↔	Lok.lal.plast.kože a podkož:W-plast,malá pl:rameno,lakeť	5v23f.c	Lok.lal.pl.kož.a pod.tr.pl.mal.pl.in.tec.v in.a gen.ob.
5v23a.8↔	Lokál.lalok.plast.kože a podkož:W-plast,malá pl:predlaktie	5v23f.d	Lok.lal.plas.kože a pod.tran.plas.malej ploc.inou tec.v glut.obl.
5v23a.a	Lok.lalok.plast.kože a podkož:W-plast,malá pl:hруд.st.,chrbát	5v23f.e	Lok.lal.pl.kož.a pod.tr.pl.mal.pl.in.tec.v ob.st.a kol.
5v23a.b	Lokál.lalok.plastika kože a podkož:W-plast,malá pl:bruš.obl.	5v23f.f	Lok.lal.plas.kože a pod.tran.plas.malej ploc.inou tec.v obl.pred.
5v23a.c	Lok.lal.plast.kože a podkož:W-plast,malá pl:inguin,genit.o	5v23f.g	Lok.lal.pl.kož.a pod.tr.pl.mal.pl.in.tec.v ob.noh.(c.)
5v23a.d	Lokál.lal.plast.kože a podkož:W-plast,malá pl:gluteál.obl.	5v23f.x	Lok.lal.plas.kože a pod.tran.plas.malej ploc.inou tec.ost.
5v23a.e↔	Lokál.lal.plast.kože a podkož:W-plast,malá pl:stehno,koleno	5v23g.4	Lok.lal.pl.kož.a pod.tr.pl.vf.pl.dv.lal.v os.čas.hl.
5v23a.f↔	Lok.lal.plast.kože a podkož:W-plastika,malá pl:predkolenie	5v23g.5	Lok.lal.plas.kože a pod.tran.plas.vef.ploc.dvoj.lal.v obl.krku
5v23a.g↔	Lok.lalok.plastika kože a podkož:W-plast,malá plocha:noha	5v23g.6	Lok.lal.pl.kož.a pod.tr.pl.vf.pl.dv.lal.v ob.ram.a ax.
5v23a.x↔	Lokál.lalok.plast.kože a podkož:W-plast,malá plocha:ost	5v23g.7	Lok.lal.pl.kož.a pod.tr.pl.vf.pl.dv.lal.v ob.ram.a lak.
5v23b.4	Lok.lal.plast.kože a podkož:W-plast,vef.pl:ost.časti hlavý	5v23g.8	Lok.lal.plas.kože a pod.tran.plas.vef.ploc.dvoj.lal.v obl.pred.
5v23b.5	Lok.lal.plast.kože a podkož:W-plast,veľká plocha:krk	5v23g.9	Lok.lal.plas.kože a pod.tran.plas.vef.ploc.dvoj.lal.v obl.ruky
5v23b.6↔	Lok.lal.plast.kože a podkož:W-plast,vef.pl:rameno,axila	5v23g.a	Lok.lal.pl.kož.a pod.tr.pl.vf.pl.dv.lal.v ob.hr.st.a ch.

5v23g.b	Lok.lal.plas.kože a pod.tran.plas.vef.ploc.dvoj.lal.v bruš.obl.	5v241.8↔	Lalok.plast.kože a podk.darca:stopkatý miest.lalok:predlakt
5v23g.c	Lok.lal.pl.kože a pod.tr.pl.vef.pl.dv.lal.v in.a gen.ob.	5v241.9↔	Lal.plast.kože a podkož.darca:stopkatý miestny lalok:ruka
5v23g.d	Lok.lal.plas.kože a pod.tran.plas.vef.ploc.dvoj.lal.v glut.obl.	5v241.a	Lal.plast.kože a podkož.darca:stopka.miest.lal:hruďn.st.chrb
5v23g.e	Lok.lal.pl.kože a pod.tr.pl.vef.pl.dv.lal.v ob.st.a kol.	5v241.b	Lal.plast.kože a podk.darca:stopkatý miestny lalok:bruš.obl.
5v23g.f	Lok.lal.plas.kože a pod.tran.plas.vef.ploc.dvoj.lal.v obl.pred.	5v241.c	Lal.plast.kože a podk.darca:stopkatý miest.lal:inguin.genit.o
5v23g.g	Lok.lal.pl.kože a pod.tr.pl.vef.pl.dv.lal.v ob.noh.(c.)	5v241.d	Lal.plast.kože a podk.darca:stopkatý miest.lalok:gluteál.obl.
5v23g.x	Lok.lal.plas.kože a pod.tran.plas.vef.ploc.dvoj.lal.ost.	5v241.e↔	Lalok.plast.kože a podk.darca:stopka.miest.lalok:steh.koleno
5v23h.4	Lok.lal.pl.kože a pod.tr.pl.vef.pl.Lim.lal.v os.čas.hl.	5v241.f↔	Lalok.plast.kože a podk.darca:stopkatý miest.lalok:predkol
5v23h.5	Lok.lal.plas.kože a pod.tran.plas.vef.ploc.Lim.lal.v obl.krku	5v241.g↔	Lalok.plast.kože a podkož.darca:stopkatý miest.lalok:noha
5v23h.6	Lok.lal.pl.kože a pod.tr.pl.vef.pl.Lim.lal.v ob.ram.a lak.	5v241.x	Lal.plast.kože a podkožia.darca:stopkatý miestny lalok:ost.
5v23h.7	Lok.lal.plas.kože a pod.tran.plas.vef.ploc.Lim.lal.v obl.pred.	5v242.0	Lal.plast.kože a podk.darca:stopkatý vzdialený lalok:pery
5v23h.8	Lok.lal.plas.kože a pod.tran.plas.vef.ploc.Lim.lal.v obl.pred.	5v242.4	Lal.plast.kože a podk.darca:stopkatý vzdial.lalok:ost.č.hlavy
5v23h.9	Lok.lal.plas.kože a pod.tran.plas.vef.ploc.Lim.lal.v obl.ruky	5v242.5	Lalok.plast.kože a podk.darca:stopkat.vzdialený lalok:krk
5v23h.a	Lok.lal.pl.kože a pod.tr.pl.vef.pl.Lim.lal.v ob.hr.st.a ch.	5v242.6↔	Lal.plast.kože a podk.darca:stopkatý vzdial.lalok:ram.axila
5v23h.b	Lok.lal.plas.kože a pod.tran.plas.vef.ploc.Lim.lal.v bruš.obl.	5v242.7↔	Lal.plast.kože a podk.darca:stopkat.vzdial.lalok:ram,lakeť
5v23h.c	Lok.lal.plas.kože a pod.tran.plas.vef.ploc.Lim.lal.v ing.a gen.obl.	5v242.8↔	Lal.plast.kože a podk.darca:stopkatý vzdial.lalok:predlaktie
5v23h.d	Lok.lal.plas.kože a pod.tran.plas.vef.ploc.Lim.lal.v glut.obl.	5v242.9↔	Lal.plast.kože a podkož.darca:stopkat.vzdialený lalok:ruka
5v23h.e	Lok.lal.pl.kože a pod.tr.pl.vef.pl.Lim.lal.v ob.st.a kol.	5v242.a	Lal.plast.kože a podk.darca:stopk.vzdial.lalok:hruďn.st.chrbát
5v23h.f	Lok.lal.plas.kože a pod.tran.plas.vef.ploc.Lim.lal.v obl.pred.	5v242.b	Lalok.plast.kože a podk.darca:stopkatý vzdial.lalok:bruš.obl.
5v23h.g	Lok.lal.plas.kože a pod.tran.plas.vef.ploc.Lim.lal.v obl.nohy (ch.)	5v242.c	Lalok.plast.kože a podkož.darca:stopka.vzdial.lal:ing.genit.o
5v23h.x	Lok.lal.plas.kože a pod.tran.plas.vef.ploc.Lim.lal., ost.	5v242.d	Lal.plast.kože a podk.darca:stopkatý vzdial.lalok:gluteál.obl.
5v23i.4	Lok.lal.pl.kože a pod.tr.pl.vef.pl.lal.Dof.v os.čas.hl.	5v242.e↔	Lalok.plast.kože a podk.darca:stopka.vzdial.lalok:stehno.kol
5v23i.5	Lok.lal.plas.kože a pod.tran.plas.vef.ploc.lal.Dof.v obl.krku	5v242.f↔	Lalok.plast.kože a podk.darca:stopkat.vzdial.lalok:predkolenie
5v23i.6	Lok.lal.pl.kože a pod.tr.pl.vef.pl.lal.Dof.v ob.ram.a lak.	5v242.g↔	Lalok.plast.kože a podkož.darca:stopka.vzdial.lalok:noha
5v23i.7	Lok.lal.pl.kože a pod.tr.pl.vef.pl.lal.Dof.v ob.ram.a lak.	5v242.x	Lalok.plast.kože a podkož.darca:stopkatý vzdialený lalok:ost.
5v23i.8	Lok.lal.plas.kože a pod.tran.plas.vef.ploc.lal.Dof.v obl.pred.	5v251.4	Lal.plast.kože a podk.prijem:stopkatý miest.lalok:ost.č.hlavy
5v23i.9	Lok.lal.plas.kože a pod.tran.plas.vef.ploc.lal.Dof.v obl.ruky	5v251.5	Lal.plast.kože a podkož.prijem:stopka.miestny lalok:krk
5v23i.a	Lok.lal.pl.kože a pod.tr.pl.vef.pl.lal.Dof.v ob.hr.st.a ch.	5v251.6↔	Lal.plast.kože a podk.prijemca:stopka.miest.lalok:ram.axila
5v23i.b	Lok.lal.plas.kože a pod.tran.plas.vef.ploc.lal.Dof.v bruš.obl.	5v251.7↔	Lalok.plast.kože a podk.prijem:stopkatý miest.lal:ram,lakeť
5v23i.c	Lok.lal.plas.kože a pod.tran.plas.vef.ploc.lal.Dof.v ing.a gen.obl.	5v251.8↔	Lal.plast.kože a podkož.prijemca:stopk.miest.lalok:predlakt
5v23i.d	Lok.lal.plas.kože a pod.tran.plas.vef.ploc.lal.Dof.v glut.obl.	5v251.9↔	Lal.plast.kože a podkož.prijemca:stopkatý miest.lalok:ruka
5v23i.e	Lok.lal.pl.kože a pod.tr.pl.vef.pl.lal.Dof.v ob.st.a kol.	5v251.a	Lalok.plast.kože a podk.prijem:stopkat.miest.lal:hruďn.st.chrb
5v23i.f	Lok.lal.plas.kože a pod.tran.plas.vef.ploc.lal.Dof.v obl.pred.	5v251.b	Lal.plast.kože a podk.prijemca:stopkatý miest.lalok:bruš.o.
5v23i.g	Lok.lal.plas.kože a pod.tran.plas.vef.ploc.lal.Dof.v obl.nohy (ch.)	5v251.c	Lal.plast.kože a podkož.prijemca:stopka.miest.lal:ingu.genit.o
5v23i.x	Lok.lal.plas.kože a pod.tran.plas.vef.ploc.lal.Dof., ost.	5v251.d	Lal.plast.kože a podk.prijemca:stopkatý miest.lalok:glut.obl.
5v23j.4	Lok.lal.pl.kože a pod.tr.pl.vef.pl.in.tec.v os.čas.hl.	5v251.e↔	Lal.plast.kože a podk.prijemca:stopk.miest.lalok:stehno.kol
5v23j.5	Lok.lal.plas.kože a pod.tran.plas.vef.ploc.inou tec.v obl.krku	5v251.f↔	Lalok.plast.kože a podk.prijem:stopkat.miest.lalok:predkol
5v23j.6	Lok.lal.pl.kože a pod.tr.pl.vef.pl.in.tec.v ob.ram.a lak.	5v251.g↔	Lal.plast.kože a podkož.prijemca:stopkat.miestny lalok:noha
5v23j.7	Lok.lal.pl.kože a pod.tr.pl.vef.pl.in.tec.v ob.ram.a lak.	5v251.x↔	Lal.plast.kože a podkož.prijemca:stopkatý miestny lalok:ost.
5v23j.8	Lok.lal.plas.kože a pod.tran.plas.vef.ploc.inou tec.v obl.pred.	5v252.4	Lal.plast.kože a podk.prijem:stopka.vzdial.lalok:ost.č.hlavy
5v23j.9	Lok.lal.plas.kože a pod.tran.plas.vef.ploc.inou tec.v obl.ruky	5v252.5	Lal.plast.kože a podk.prijemca:stopkatý miest.lalok:krk
5v23j.a	Lok.lal.pl.kože a pod.tr.pl.vef.pl.in.tec.v ob.hr.st.a ch.	5v252.6↔	Lal.plast.kože a podk.prijem:stopkatý vzdial.lal:rameno.axila
5v23j.b	Lok.lal.plas.kože a pod.tran.plas.vef.ploc.inou tec.v bruš.obl.	5v252.7↔	Lal.plast.kože a podk.prijemca:stopk.vzdial.lalok:ram,lakeť
5v23j.c	Lok.lal.pl.kože a pod.tr.pl.vef.pl.in.tec.v in.a gen.ob.	5v252.8↔	Lal.plast.kože a podk.prijem:stopkatý vzdial.lalok:predlaktie
5v23j.d	Lok.lal.plas.kože a pod.tran.plas.vef.ploc.inou tec.v glut.obl.	5v252.9↔	Lalok.plast.kože a podk.prijemca:stopkat.vzdialený lalok:ruka
5v23j.e	Lok.lal.pl.kože a pod.tr.pl.vef.pl.in.tec.v ob.st.a kol.	5v252.a	Lal.plast.kože a podk.prijem:stopk.vzdial.lal:hruďn.st.chrbát
5v23j.f	Lok.lal.plas.kože a pod.tran.plas.vef.ploc.inou tec.v obl.pred.	5v252.b	Lal.plast.kože a podk.prijem:stopkat.vzdialený lalok:bruš.obl.
5v23j.g	Lok.lal.pl.kože a pod.tr.pl.vef.pl.in.tec.v ob.noh.(c.)	5v252.c	Lal.plast.kože a podkož.prijemca:stopk.vzdial.lal:inguin.gen.o
5v23j.x	Lok.lal.plas.kože a pod.tran.plas.vef.ploc.inou tec., ost.	5v252.d	Lal.plast.kože a podk.prijemca:stopk.vzdial.lalok:gluteál.obl.
5v23x.x↔	Lokálna laloková plastika kože a podkožia:ostatné	5v252.e↔	Lal.plast.kože a podkož.prijem:stopk.vzdial.lalok:stehno.kol
5v240.0	Lal.plast.k.a podk.darca:voľný lal.s mikrovaskul.anastom:pery	5v252.f↔	Lalok.plast.kože a podk.prijemca:stopk.vzdial.lalok:predkol
5v240.4	Lal.plast.k.a podk.darca:voľ.lal.s mikrovask.anast:ost.č.hlavy	5v252.g↔	Lalok.plast.kože a podk.prijemca:stopkat.vzdial.lalok:noha
5v240.5	Lal.plast.kože a podk.darca:voľ.lal.s mikrovask.anast:krk	5v252.x↔	Lalok.plast.kože a podkož.prijemca:stopkatý vzdial.lalok:ost.
5v240.6↔	Lal.plast.k.a podk.darca:voľ.lal.s mikrovask.anast:ram.axila	5v260.4	Kombi.plast.zákr.na koži a podk:kombin.lalok.plast:ost.č.hlavy
5v240.7↔	Lal.plast.kože a podk.darca:voľ.lal.s mikrovask.anast:ram,lak	5v260.5	Kombin.plast.zákroky na koži a podk:kombin.lalok.plast:krk
5v240.8↔	Lal.plast.kože a podk.darca:voľ.lal.s mikrovask.anast:predlakt	5v260.6↔	Kombi.plast.zákr.na koži a podk:kombin.lal.plastiky:ram.axila
5v240.9↔	Lalok.plast.kože a podk.darca:voľ.lal.s mikrovask.anast:ruka	5v260.7↔	Kombi.plast.zákr.na koži a podk:kombin.lal.plastiky:ram,lakeť
5v240.a	Lal.plast.kože a podk.darca:voľ.lal.s mikrova.anast:hr.st.,chrb	5v260.8↔	Kombi.plast.zákr.na koži a podk:kombin.lalok.plast:predlakt
5v240.b	Lalok.plast.kože a podk.darca:voľ.lal.s mikrovask.anast:bruš.o	5v260.9↔	Kombin.plast.zákroky na koži a podk:kombi.lalok.plast:ruka
5v240.c	Lal.plast.k.a podk.darca:voľ.lal.s mikrovask.anast:ing.genit.o	5v260.a	Kombi.plast.zákr.na koži a podk:kombin.lal.plast:hr.st.chrbát
5v240.d	Lal.plas.k.a podk.darca:v.lal.s mikrovask.anastom:glute.obl.	5v260.b	Kombin.plast.zákr.na koži a podk:kombin.lalok.plast:bruš.obl.
5v240.e↔	Lal.plast.kože a podk.,darca:voľ.lal.s mikrovask.anast:steh.kol	5v260.c	Kombi.plast.zákr.na koži a podk:kombin.lal.plast:ing.genit.o.
5v240.f↔	Lal.plast.kože a podk.darca:voľ.lal.s mikrovask.anast:predkol	5v260.d	Kombin.plast.zákr.na koži a podk:kombin.lal.plast:glute.obl.
5v240.g↔	Lalok.plast.kože a podk.darca:voľ.lal.s mikrovask.anast:noha	5v260.e↔	Kombin.plast.zákr.na koži a podk:kombin.lal.plast:stehno.kol
5v240.x	Lalok.plast.kože a podk.darca:voľ.lal.s mikrovask.anast:ost.	5v260.f↔	Kombin.plast.zákr.na koži a podk:kombin.lal.plast:predkol
5v241.0	Lalok.plast.kože a podk.darca:stopkat.miest.lalok:pery	5v260.g↔	Kombi.plast.zákr.na koži a podkož:kombin.lalok.plastiky:noha
5v241.4	Lal.plast.k.a podkožia.darca:stopkatý miest.lal:ost.č.hlavy	5v260.x↔	Kombin.plast.zákroky na koži a podkoži:kombin.lalok.plast:ost
5v241.5	Lalok.plast.kože a podk.darca:stopkatý miest.lalok:krk	5v261.4	Komb.plast.zákr.k.a podk:kombi.lal.plast.a voľ.k.tr:ost.č.hla
5v241.6↔	Lal.plast.kože a podk.darca:stopka.miest.lalok:rameno.axila	5v261.5	Kombi.plast.zákr.koži a podk:komb.lal.plast.a voľ.k.transpl:krk
5v241.7↔	Lal.plast.kože a podk.darca:stopkatý miest.lalok:ram,lakeť	5v261.6↔	Kombi.plast.zákr.k.a podk:komb.lal.plast.a voľ.k.tran:ram,axi

5v261.7↔	Kombi.plast.zákr.k.a podk:komb.lal.plast.a voľ.k.tran:ram,lak	5v274.0	Revízia stopkatého miest.laloka kož.plastiky:pery
5v261.8↔	Komb.plast.zákr.k.a podk:komb.lal.plast.a v.kož.tran:predlakt	5v274.4	Reviz.stopkatého miest.laloka kož.plastiky:ost.č.hlavy
5v261.9↔	Komb.plast.zákr.k.a podk:kombi.lal.plast.a voľ.k.transpl:ruka	5v274.5	Reviz.stopkatého miest.laloka kož.plastiky:krk
5v261.a	Komb.plas.zákr.k.a podk:komb.lal.plast.a voľ.k.tran:hr.st,chr	5v274.6↔	Reviz.stopkatého miest.laloka kož.plastiky:rameno,axila
5v261.b	Kombi.plast.zákr.k.a podk:komb.lal.plast.a voľ.k.transp:bruš.o	5v274.7↔	Revízia stopkatého miest.laloka kož.plastiky:rameno,laket'
5v261.c	Komb.plast.zákr.k.a podk:komb.lal.plast.a voľ.k.tran:ing.gen.o	5v274.8↔	Reviz.stopkatého miest.laloka kož.plastiky:predlaktie
5v261.d	Komb.plast.zákr.k.a podk:komb.lal.plast.a voľ.kož.tran:glut.o	5v274.9↔	Reviz.stopkatého miest.laloka kož.plastiky:ruka
5v261.e↔	Komb.plast.zákr.k.a podk:komb.lal.plast.a voľ.k.tran:stehn,kol	5v274.a	Rev.stopkatého miest.laloka kož.plast:hруд.st,chrbát
5v261.f↔	Komb.plast.zákr.k.a podk:kombi.lal.plast.a voľ.k.tran:predkol	5v274.b	Reviz.stopkatého miest.laloka kož.plastiky:bruš.obl.
5v261.g↔	Komb.plast.zákr.koži a podk:komb.lal.plast.a voľ.kož.tran:noha	5v274.c	Reviz.stopkatého miest.laloka kož.plastiky:inguin,genit.o
5v261.x↔	Komb.plast.zákr.k.a podk:komb.lal.plast.a voľ.kož.transpl:ost.	5v274.d	Reviz.stopkatého miest.laloka kož.plastiky:gluteál.obl.
5v262.4	Kombi.plast.zákr.koži a podk:stopk.miest.so vzdial.lal:ost.č.hl	5v274.e↔	Reviz.stopkatého miest.laloka kož.plastiky:stehno,koleno
5v262.5	Kombi.plast.zákr.koži a podk:stopk.miestny so vzdial.lal:krk	5v274.f↔	Revízia stopkatého miest.laloka kož.plastiky:predkolenie
5v262.6↔	Kombi.plast.zákr.koži a podk:stopk.miest.so vzdial.lal:ram,axi	5v274.g↔	Revízia stopkatého miest.laloka kož.plastiky:noha
5v262.7↔	Komb.plast.zákr.koži a podk:stopk.miest.so vzdial.lal:ram,lak	5v274.x↔	Revízia stopkatého miest.laloka kožnej plastiky:ost.
5v262.8↔	Kombi.plast.zákr.koži a podk:stopk.miest.so vzdial.lal:predlakt	5v275.0	Reviz.stopkat.vzdial.laloka kož.plastiky:pery
5v262.9↔	Kombi.plast.zákr.koži a podk:stopk.miest.so vzdial.lal:predkol	5v275.4	Reviz.stopkat.vzdial.laloka kož.plastiky:ost.č.hlavy
5v262.a	Kombi.plast.zákr.k.a podk:stopk.miest.so vzdial.lal:hr.st,chr	5v275.5	Revízia stopkat.vzdial.laloka kož.plastiky:krk
5v262.b	Kombi.plast.zákr.k.a podk:stopk.miest.so vzdial.lal:bruš.obl.	5v275.6↔	Reviz.stopkat.vzdial.laloka kož.plastiky:rameno,axila
5v262.c	Komb.plast.zákr.k.a podk:stopk.miest.so vzdial.lal:ingv.gen.o	5v275.7↔	Reviz.stopkat.vzdial.laloka kož.plastiky:rameno,laket'
5v262.d	Kombi.plast.zákr.koži a podk:stopk.miest.so vzdial.lal:glut.o.	5v275.8↔	Reviz.stopkat.vzdial.laloka kož.plastiky:predlaktie
5v262.e↔	Komb.plast.zákr.koži a podk:stopk.miest.so vzd.lal:stehn,kol	5v275.9↔	Reviz.stopkat.vzdialeného laloka kož.plastiky:ruka
5v262.f↔	Komb.plast.zákr.koži a podk:stopk.miest.so vzdial.lal:predkol	5v275.a	Reviz.stopkat.vzdial.laloka kož.plastiky:hруд.st,chrbát
5v262.g↔	Komb.plast.zákr.k.a podk:stopk.miest.so vzdial.lalokom:noha	5v275.b	Revízia stopkat.vzdialeného laloka kož.plastiky:bruš.obl.
5v262.x↔	Komb.plast.zákr.k.a podkož:stopk.mies.lal.so vzdial.lalok:ost.	5v275.c	Reviz.stopkat.vzdial.laloka kož.plastiky:inguin,genit.o
5v263.4	Kom.pl.zákr.k.a podk:stopk.miest,vzdial.l.a voľ.kož.tra:ost.č.hl	5v275.d	Reviz.stopkat.vzdial.laloka kož.plastiky:gluteál.obl.
5v263.5	Kombi.pl.zákr.k.a podk:stopk.miest,vzdial.lal.a voľ.k.trans:krk	5v275.e↔	Reviz.stopkat.vzdial.laloka kož.plastiky:stehno,koleno
5v263.6↔	Komb.pl.zákr.k.a podk:stop.miest,vzd.lal.a voľ.k.trans:ram,axi	5v275.f↔	Reviz.stopkatého vzdial.laloka kož.plastiky:predkolenie
5v263.7↔	Komb.pl.zákr.k.a podk:stop.miest,vzdial.lal.a v.kož.tra:ram,lak	5v275.g↔	Reviz.stopkat.vzdial.laloka kož.plastiky:noha(chodidlo)
5v263.8↔	Komb.pl.zákr.k.a podk:stop.miest,vzdial.lal.a v.k.tran:predlakt	5v275.x↔	Revízia stopkatého vzdialeného laloka kož.plastiky:ost
5v263.9↔	Komb.pl.zákr.koži a podk:stop.miest,vzd.lal.a voľ.k.tran:ruka	5v276.0	Reviz.voľ.laloka s mikrovaskul.anastomóz.kož.plast:pery
5v263.a	Komb.pla.zákr.k.a podk:stopk.mie,vzd.lal.a voľ.k.tra:hr.st,chr	5v276.4	Reviz.voľ.laloka s mikrovaskul.anastomóz.kož.plast:ost.č.hlavy
5v263.b	Komb.pl.zákr.k.a pdk:stop.miest,vzd.lal.a voľ.kož.tran:bruš.o.	5v276.5	Reviz.voľ.laloka s mikrovaskul.anastomóz.kož.plast:krk
5v263.c	Kombi.pl.zákr.k.a podk:stopk.miest,vzd.lal.a v.kož.tra:ingv.gen	5v276.6↔	Reviz.voľ.laloka s mikrovaskul.anastom.kož.plast:ram,axila
5v263.d	Komb.pl.zákr.k.a podk:stop.miest,vzd.la.a voľ.kož.tra:glut.o.	5v276.7↔	Reviz.voľ.laloka s mikrovaskul.anastomóz.kož.plast:ram,laket'
5v263.e↔	Komb.pl.zákr.k.a podk:stopk.miest,vzd.lal.a voľ.k.tran:steh,kol	5v276.8↔	Revízia voľ.laloka s mikrovaskul.anastomóz.kož.plast:predlakt
5v263.f↔	Kom.pl.zákr.k.a podk:stopk.miest,vzd.lal.a v.kož.tran:predkol	5v276.9↔	Reviz.voľ.laloka s mikrovaskul.anastom.kož.plastiky:ruka
5v263.g↔	Komb.plast.zákr.k.a podk:stop.miest,vzd.lal.a voľ.k.tran:noha	5v276.a	Reviz.voľ.laloka s mikrovask.anastomóz.kož.plast:hруд.st,chr
5v263.x↔	Komb.plas.zákr.k.a podk:stopk.mies,vzd.lal.a voľ.kož.transpl:ost	5v276.b	Reviz.voľ.laloka s mikrovaskul.anastom.kož.plast:bruš.obl.
5v26x.x↔	Kombinované plastické zákroky na koži a podkoži:ost.	5v276.c	Reviz.voľ.laloka s mikrovask.anastom.kož.plast:inguin,genit.o
5v272.0	Revízia voľ.kož.transplantátu kož.plastiky:pery	5v276.d	Reviz.voľ.laloka s mikrovaskul.anastomóz.kož.plast:glut.obl.
5v272.4	Revízia voľ.kož.transplantátu kož.plastiky:ost.č.hlavy	5v276.e↔	Reviz.voľného lal.s mikrovaskul.anastom.kož.plast:stehno,kol
5v272.5	Revízia voľného kož.transplantátu kož.plastiky:krk	5v276.f↔	Rev.voľ.laloka s mikrovaskul.anastom.kož.plast:predkolenie
5v272.6↔	Revízia voľ.kož.transplantátu kož.plastiky:rameno,axila	5v276.g↔	Reviz.voľ.laloka s mikrovaskul.anastomóz.kož.plastiky:noha
5v272.7↔	Revízia voľ.kož.transplantátu kož.plastiky:ram,laket'	5v276.x↔	Revízia voľného lal.s mikrovaskul.anastomóz.kož.plastiky:ost
5v272.8↔	Revízia voľ.kož.transplantátu kož.plastiky:predlaktie	5v290.0	Implantácia kožného expanderu:pery
5v272.9↔	Revízia voľ.kož.transplantátu kož.plastiky:ruka	5v290.5	Implantácia kožného expanderu:krk
5v272.a	Revízia voľ.kož.transplantátu kož.plastiky:hруд.st.,chrbát	5v290.6↔	Implantácia kožného expanderu:rameno,axila
5v272.b	Revízia voľ.kož.transplantátu kož.plastiky:bruš.obl.	5v290.7↔	Implantácia kožného expanderu:rameno a laket'
5v272.c	Revízia voľ.kož.transplantátu kož.plastiky:inguin,genit.obl	5v290.8↔	Implantácia kožného expanderu:predlaktie
5v272.d	Revízia voľ.kož.transplantátu kož.plastiky:gluteál.obl.	5v290.9↔	Implantácia kožného expanderu:ruka
5v272.e↔	Revízia voľ.kož.transplantátu kož.plastiky:stehno,koleno	5v290.a	Implant.kožného expanderu:hруд.st.,chrbát
5v272.f↔	Revízia voľ.kož.transplantátu kož.plastiky:predkolenie	5v290.b	Implantácia kožného expanderu:bruš.obl.
5v272.g↔	Revízia voľného kož.transplantátu kož.plastiky:noha	5v290.c	Implantácia kožného expanderu:inguin,genit.obl.
5v272.x↔	Revízia voľného kožného transplantátu kož.plastiky:ost.	5v290.d	Implantácia kožného expanderu:gluteál.obl.
5v273.0	Revízia lokálnej lalokovej plastiky kože:pery	5v290.e↔	Implantácia kožného expanderu:stehno a koleno
5v273.4	Revízia lokál.lalok.plastiky kože:ost.č.hlavy	5v290.f↔	Implantácia kožného expanderu:predkolenie
5v273.5	Revízia lokál.lalok.plastiky kože:krk	5v290.g↔	Implantácia kožného expanderu:noha/chodid
5v273.6↔	Revízia lokál.lalok.plastiky kože:rameno,axila	5v290.x↔	Implantácia kožného expanderu:ostat.
5v273.7↔	Revízia lokál.lalok.plastiky kože:rameno,laket'	5v292.0	Prerušenie stopky laloka kože a podkožia:pery
5v273.8↔	Revízia lokál.lalok.plastiky kože:predlaktie	5v292.4	Prerušenie stopky laloka kože a podkožia:ost.č.hlavy
5v273.9↔	Revízia lokál.lalok.plastiky kože:ruka	5v292.5	Prerušenie stopky laloka kože a podkožia:krk
5v273.a	Reviz.lokál.lalok.plastiky kože:hруд.stena,chrbát	5v292.6↔	Prerušenie stopky lal.kože a podkožia:rameno,axila
5v273.b	Revízia lokál.lalok.plastiky kože:bruš.obl.	5v292.7↔	Prerušenie stopky laloka kože a podkožia:rameno a laket'
5v273.c	Revízia lokál.lalok.plastiky kože:inguin,genit.obl	5v292.8↔	Prerušenie stopky laloka kože a podkožia:predlaktie
5v273.d	Revízia lokál.lalok.plastiky kože:gluteál.obl.	5v292.9↔	Prerušenie stopky laloka kože a podkožia:ruka
5v273.e↔	Revízia lokál.lalok.plastiky kože:stehno,koleno	5v292.a	Prerušenie stopky laloka kože a podkožia:hруд.st,chrbát
5v273.f↔	Revízia lokál.lalokovej plastiky kože:predkolenie	5v292.b	Prerušenie stopky laloka kože a podkožia:bruš.obl.
5v273.g↔	Revízia lokál.lalok.plastiky kože:noha	5v292.c	Prerušenie stopky laloka kože a podkožia:inguin,genit.obl.
5v273.x↔	Revízia lokálnej lalokovej plastiky kože:ost.	5v292.d	Prerušenie stopky laloka kože a podkožia:gluteál.obl.

5v292.e↔	Prerušenie stopky laloka kože a podkožia:steh a koleno	5v454.5	Dočas.pokrytie mäkk.tk.viacer.postupmi,malopl:krk
5v292.f↔	Prerušenie stopky laloka kože a podkožia:predkolenie	5v454.6↔	Dočas.pokrytie mäkk.tk.viacer.postupmi,malopl:ram,axila
5v292.g↔	Prerušenie stopky laloka kože a podkožia:noha/chodid	5v454.7↔	Dočas.pokrytie mäkk.tk.viacer.postupmi,malopl:ram,lakeť
5v292.x↔	Prerušenie stopky laloka kože a podkožia:ost	5v454.8↔	Dočas.pokrytie mäkk.tk.viacer.postupmi,malopl:predlaktie
5v297.0↔	Impl./vým.podtlak.syst.hojenia rán [NPWT]:DK a HK	5v454.9↔	Dočas.pokrytie mäkk.tk.viacer.postupmi,malopl:ruka
5v297.1	Impl./vým.podtl.sy.hoj.rán[NPWT]:pohrud.dut,mediast.,stern	5v454.a	Dočas.pokrytie mäkk.tk.viacer.postupmi,malopl:hrud.st,chrbát
5v297.2	Impl./vým.podtl.syst.hoj.rán [NPWT]:brušná dutina	5v454.b	Dočas.pokrytie mäkk.tk.viacer.postupmi,malopl:bruš.obl
5v297.3	Impl./vým.podtl.syst.hoj.rán [NPWT]:konečník a perineum	5v454.c	Dočas.pokrytie mäkk.tk.viacer.postupmi,malopl:inguin,genit.o
5v297.x	Impl. alebo výmena podtlak.syst.hojenia rán [NPWT]:ost.	5v454.d	Dočas.pokrytie mäkk.tk.viacer.postupmi,malopl:glut.obl
5v450.0	Dočas.pokrytie mäkk.tk.alogén.transpl.kože,malopl:pery	5v454.e↔	Dočas.pokryt.mäkk.tk.viacer.postupmi,malopl:stehno,koleno
5v450.4	Dočas.pokrytie mäkk.tk.alogén.transpl.kože,malopl:ost.č.hlavy	5v454.f↔	Dočas.pokrytie mäkk.tk.viacer.postupmi,malopl:predkolenie
5v450.5	Dočas.pokrytie mäkk.tk.alogén.transpl.kože,malopl:krk	5v454.g↔	Dočas.pokrytie mäkk.tk.viacer.postupmi,malopl:noha(chod)
5v450.6↔	Dočas.pokryt.mäkk.tk.alogén.transpl.kože,malopl:ram,axila	5v454.x↔	Dočas.pokrytie mäkk.tk.viacer.postupmi,malopl:ostat.
5v450.7↔	Dočas.pokryt.mäkk.tk.alogén.transpl.kože,malopl:ram,lakeť	5v455.0	Dočas.pokrytie mäkk.tk.alogén.transplant.kože,vefkopl:pery
5v450.8↔	Dočas.pokrytie mäkk.tk.alogén.transpl.kože,malopl:predlakt	5v455.4	Dočas.pokryt.mäkk.tk.alogén.transpl.kože,vefkopl:ost.č.hlavy
5v450.9↔	Dočas.pokrytie mäkk.tk.alogén.transpl.kože,malopl:ruka	5v455.5	Dočas.pokrytie mäkk.tk.alogén.transpl.kože,vefkopl:krk
5v450.a	Doč.pokryt.mäkk.tk.alogén.transpl.kože,malopl:hrud.st,chrb	5v455.6↔	Doč.pokryt.mäkk.tk.alogén.transpl.kože,vefkopl:ram,axila
5v450.b	Dočas.pokrytie mäkk.tk.alogén.transpl.kože,malopl:bruš.obl	5v455.7↔	Dočas.pokryt.mäkk.tk.alogén.transpl.kože,vefkopl:ram,lakeť
5v450.c	Doč.pokryt.mäkk.tk.alogén.transpl.kože,malopl:ingv,genit.o	5v455.8↔	Dočas.pokryt.mäkk.tk.alogén.transpl.kože,vefkopl:predlaktie
5v450.d	Dočas.pokrytie mäkk.tk.alogén.transpl.kože,malopl:glut.obl	5v455.9↔	Dočas.pokrytie mäkk.tk.alogén.transpl.kože,vefkopl:ruka
5v450.e↔	Dočas.pokryt.mäkk.tk.alogén.transpl.kože,malopl:stehno,kol.	5v455.a	Doč.pokryt.mäkk.tk.alogén.transpl.kože,vefkopl:hr.st.,chrb.
5v450.f↔	Dočas.pokryt.mäkk.tk.alogén.transpl.kože,malopl:predkol	5v455.b	Dočas.pokrytie mäkk.tk.alogén.transpl.kože,vefkopl:bruš.obl
5v450.g↔	Dočas.pokrytie mäkk.tk.alogén.transpl.kože,malopl:noha	5v455.c	Doč.pokryt.mäkk.tk.alogén.transpl.kože,vefkopl:ingv,genit.o
5v450.x↔	Dočas.pokrytie mäkk.tk.alogén.transpl.kože,malopl:ostat.	5v455.d	Dočas.pokrytie mäkk.tk.alogén.transpl.kože,vefkopl:glut.obl
5v451.0	Dočas.pokryt.mäkk.tk.xenogén.kož.náhr,malopl:pery	5v455.e↔	Doč.pokryt.mäkk.tk.alogén.transpl.kože,vefkopl:stehno,kol
5v451.5	Dočas.pokrytie mäkk.tk.xenogén.kož.náhr,malopl:krk	5v455.f↔	Dočas.pokryt.mäkk.tk.alogén.transpl.kože,vefkopl:predkol
5v451.6↔	Dočas.pokryt.mäkk.tk.xenogén.kož.náhr,malopl:ram,axila	5v455.g↔	Dočas.pokrytie mäkk.tk.alogén.transpl.kože,vefkopl:noha
5v451.7↔	Dočas.pokrytie mäkk.tk.xenogén.kož.náhr,malopl:ram,lakeť	5v455.x↔	Dočas.pokryt.mäkk.tk.alogén.transplantáciou kože,vefkopl:ost
5v451.8↔	Dočas.pokrytie mäkk.tk.xenogén.kož.náhr,malopl:predlaktie	5v456.0	Dočas.pokrytie mäkk.tk.xenogén.kož.náhr,vefkopl:pery
5v451.9↔	Dočas.pokrytie mäkk.tk.xenogén.kož.náhr,malopl:ruka	5v456.4	Dočas.pokrytie mäkk.tk.xenogén.kož.náhr,vefkopl:ost.č.hlavy
5v451.a	Dočas.pokryt.mäkk.tk.xenogén.kož.náhr,malopl:hr.st,chrbát	5v456.5	Dočas.pokrytie mäkk.tk.xenogén.kož.náhr,vefkopl:krk
5v451.b	Dočas.pokrytie mäkk.tk.xenogén.kož.náhr,malopl:bruš.obl	5v456.6↔	Dočas.pokryt.mäkk.tk.xenogén.kož.náhr,vefkopl:ram,axila
5v451.c	Dočas.pokryt.mäkk.tk.xenog.kož.náhr,malopl:inguin,genit.o.	5v456.7↔	Dočas.pokrytie mäkk.tk.xenogén.kož.náhr,vefkopl:ram,lakeť
5v451.d	Dočas.pokrytie mäkk.tk.xenogén.kož.náhr,malopl:glut.obl	5v456.8↔	Dočas.pokrytie mäkk.tk.xenogén.kož.náhr,vefkopl:predlaktie
5v451.e↔	Doč.pokrytie mäkk.tk.xenogén.kož.náhr,malopl:steh,koleno	5v456.9↔	Dočas.pokrytie mäkk.tk.xenogén.kož.náhr,vefkopl:ruka
5v451.f↔	Dočas.pokrytie mäkk.tk.xenogén.kož.náhr,malopl:predkol	5v456.a	Dočas.pokryt.mäkk.tk.xenogén.kož.náhr,vefkopl:hr.st,chrb.
5v451.g↔	Dočas.pokrytie mäkk.tk.xenogén.kož.náhr,malopl:noha	5v456.b	Dočas.pokrytie mäkk.tk.xenogén.kož.náhr,vefkopl:bruš.obl
5v451.x↔	Dočas.pokrytie mäkk.tk.xenogén.kož.náhr,malopl:ostat.	5v456.c	Dočas.pokryt.mäkk.tk.xenogén.kož.náhr,vefkopl:inguin,genit.o
5v452.0	Dočas.pokrytie mäkk.tk.aloplast.mat,malopl:pery	5v456.d	Dočas.pokrytie mäkk.tk.xenogén.kož.náhr,vefkopl:glut.obl
5v452.4	Dočas.pokrytie mäkk.tk.aloplast.mat,malopl:ostat.č.hlavy	5v456.e↔	Doč.pokryt.mäkk.tk.xenogén.kož.náhr,vefkopl:stehno,koleno
5v452.5	Dočas.pokrytie mäkk.tk.aloplast.mat,malopl:krk	5v456.f↔	Dočas.pokrytie mäkk.tk.xenogén.kož.náhr,vefkopl:predkol
5v452.6↔	Dočas.pokrytie mäkk.tk.aloplast.mat,malopl:rameno,axila	5v456.g↔	Dočas.pokrytie mäkk.tk.xenogén.kož.náhr,vefkopl:noha
5v452.7↔	Dočas.pokrytie mäkk.tk.aloplast.mat,malopl:ram,lakeť	5v456.x↔	Dočas.pokrytie mäkk.tk.xenogén.kož.náhr,vefkoploš:ostat.
5v452.8↔	Dočas.pokrytie mäkk.tk.aloplast.mat,malopl:predlaktie	5v457.0	Dočas.pokrytie mäkk.tk.aloplast.mat,vefkopl:pery
5v452.9↔	Dočas.pokrytie mäkk.tk.aloplast.mat,malopl:ruka	5v457.4	Dočas.pokryt.mäkk.tk.aloplast.mat,vefkopl:ost.č.hlavy
5v452.a	Dočas.pokryt.mäkk.tk.aloplast.mat,malopl:hrud.st,chrbát	5v457.5	Dočas.pokrytie mäkk.tk.aloplast.mat,vefkopl:krk
5v452.b	Dočas.pokrytie mäkk.tk.aloplast.mat,malopl:bruš.obl	5v457.6↔	Dočas.pokrytie mäkk.tk.aloplast.mat,vefkopl:ram,axila
5v452.c	Dočas.pokryt.mäkk.tk.aloplast.mat,malopl:inguin,genit.obl	5v457.7↔	Dočas.pokrytie mäkk.tk.aloplast.mat,vefkopl:ram,lakeť
5v452.d	Dočas.pokrytie mäkk.tk.aloplast.mat,malopl:glut.obl	5v457.8↔	Dočas.pokrytie mäkk.tk.aloplast.mat,vefkopl:predlaktie
5v452.e↔	Dočas.pokryt.mäkk.tk.aloplast.mat,malopl:stehno,koleno	5v457.9↔	Dočas.pokrytie mäkk.tk.aloplast.mat,vefkoploš:ruka
5v452.f↔	Dočas.pokrytie mäkk.tk.aloplast.mat,malopl:predkolenie	5v457.a	Dočas.pokrytie mäkk.tk.aloplast.mat,vefkopl:hrud.st.,chrbát
5v452.g↔	Dočas.pokrytie mäkk.tk.aloplast.mat,malopl:noha(chod)	5v457.b	Dočas.pokrytie mäkk.tk.aloplast.mat,vefkopl:bruš.obl
5v452.x↔	Dočas.pokrytie mäkk.tk.aloplast.materiálom,malopl:ostat.	5v457.c	Dočas.pokrytie mäkk.tk.aloplast.mat,vefkopl:inguin,genit.o
5v453.0	Dočas.pokrytie mäkk.tk.kultúra.keratinocyt,malopl:pery	5v457.d	Dočas.pokrytie mäkk.tk.aloplast.mat,vefkopl:glut.obl
5v453.4	Dočas.pokryt.mäkk.tk.kultúra.keratinocyt,malopl:ost.č.hlavy	5v457.e↔	Dočas.pokrytie mäkk.tk.aloplast.mat,vefkopl:stehno,koleno
5v453.5	Dočas.pokrytie mäkk.tk.kultúra.keratinocyt,malopl:krk	5v457.f↔	Dočas.pokrytie mäkk.tk.aloplast.mat,vefkopl:predkolenie
5v453.6↔	Dočas.pokryt.mäkk.tk.kultúra.keratinocyt,malopl:ram,axila	5v457.g↔	Dočas.pokrytie mäkk.tk.aloplast.mat,vefkopl:noha
5v453.7↔	Dočas.pokryt.mäkk.tk.kultúra.keratinocyt,malopl:ram,lakeť	5v457.x↔	Dočas.pokrytie mäkk.tk.aloplast.mat,vefkopl:ostat.
5v453.8↔	Dočas.pokrytie mäkk.tk.kultúra.keratinocyt,malopl:predlakt	5v458.0	Dočas.pokrytie mäkk.tk.kultúrami keratinocyt,vefkopl:pery
5v453.9↔	Dočas.pokrytie mäkk.tk.kultúra.keratinocyt,malopl:ruka	5v458.4	Doč.pokryt.mäkk.tk.kultúrami keratinocyt,vefkopl:ost.č.hlavy
5v453.a	Doč.pokryt.mäkk.tk.kultúrami keratinocyt,malopl:hr.st.,chrb.	5v458.5	Dočas.pokrytie mäkk.tk.kultúrami keratinocyt,vefkopl:krk
5v453.b	Dočas.pokrytie mäkk.tk.kultúra.keratinocyt,malopl:bruš.obl	5v458.6↔	Doč.pokryt.mäkk.tk.kultúrami keratinocyt,vefkopl:ram,axila
5v453.c	Dočas.pokryt.mäkk.tk.kultúr.keratinocyt,malopl:ing,genit.o	5v458.7↔	Doč.pokryt.mäkk.tk.kultúrami keratinocyt,vefkopl:ram.,lakeť
5v453.d	Dočas.pokrytie mäkk.tk.kultúra.keratinocyt,malopl:glut.obl	5v458.8↔	Doč.pokryt.mäkk.tk.kultúrami keratinocyt,vefkopl:predlaktie
5v453.e↔	Dočas.pokryt.mäkk.tk.kultúra.keratinocyt,malopl:stehno,kol	5v458.9↔	Dočas.pokrytie mäkk.tk.kultúrami keratinocyt,vefkopl:ruka
5v453.f↔	Dočas.pokrytie mäkk.tk.kultúra.keratinocyt,malopl:predkol	5v458.a	Doč.pokryt.mäkk.tk.kultúra.keratinocyt,vefkopl:hrud.st,chrb
5v453.g↔	Dočas.pokrytie mäkk.tk.kultúra.keratinocyt,malopl:noha	5v458.b	Dočas.pokrytie mäkk.tk.kultúra.keratinocyt,vefkopl:bruš.obl
5v453.x↔	Dočas.pokrytie mäkk.tk.kultúrami keratinocyt,malopl:ostat.	5v458.c	Doč.pokryt.mäkk.tk.kultúra.keratinocyt,vefkopl:inguin,genit.o
5v454.0	Dočas.pokrytie mäkk.tk.viacer.postupmi,malopl:pery	5v458.d	Dočas.pokryt.mäkk.tk.kultúrami keratinocyt,vefkopl:glut.obl
5v454.4	Dočas.pokrytie mäkk.tk.viacer.postupmi,malopl:ost.č.hlavy	5v458.e↔	Dočas.pokryt.mäkk.tk.kultúra.keratinocyt,vefkopl:stehno,kol

5v458.f↔	Dočas.pokryt.mäkk.tk.kultúrami keratinocyt,vefkopl:predkol.	5v543.x	Vol.transplant.k.a.lal.pl.k.a.podk.darca,vol.l.mikrovask.an:ost
5v458.g↔	Dočas.pokrytie mäkk.tk.kultúrami keratinocyt,vefkopl:noha	5v544.4	Vol.tx.kože a.lal.plast.k.a.podk.darca,stopk.region.lal:ost.č.hl
5v458.x↔	Dočas.pokrytie mäkk.tk.kultúrami keratinocyt,vefkoploš:ost.	5v544.5	Vol.tx.kože a.lal.plast.k.a.podk.darca,stopk.region.lal:krk
5v459.0	Dočas.pokrytie mäkk.tk.viacer.postupmi,vefkopl:perst	5v544.6↔	Vol.tx.kože a.lal.plast.k.a.podk.darca,stopk.reg.lal:ram,axila
5v459.4	Dočas.pokrytie mäkk.tk.viacer.postupmi,vefkopl:ostat.č.hlavy	5v544.7↔	Vol.tx.kože a.lal.plast.k.a.podk.darca,stopk.reg.lal:ram,laket
5v459.5	Dočas.pokrytie mäkk.tk.viacer.postupmi,vefkopl:krk	5v544.8↔	Vol.tx.kože a.lal.plast.k.a.podk.darca,stopk.reg.lal:predlakt
5v459.6↔	Dočas.pokrytie mäkk.tk.viacer.postupmi,vefkopl:ram,axila	5v544.9↔	Vol.tx.kože a.lal.plast.k.a.podk.darca,stopk.region.lal:ruka
5v459.7↔	Dočas.pokrytie mäkk.tk.viacer.postupmi,vefkopl:ram,laket	5v544.a	Vol.tx.kože a.lal.plast.k.a.podk.darca,stopk.region.lal:hруд.st
5v459.8↔	Dočas.pokrytie mäkk.tk.viacer.postupmi,vefkopl:predlaktie	5v544.b	Vol.tx.kože a.lal.plast.k.a.podk.darca,stopk.region.lal:bruš.o
5v459.9↔	Dočas.pokrytie mäkk.tk.viacer.postupmi,vefkopl:ruka	5v544.c	Vol.tx.kože a.lal.plast.k.a.podk.darca,stopk.regio.lal:ing,genit
5v459.a	Dočas.pokryt.mäkk.tk.viacer.postupmi,vefkopl:hруд.st.,chrb.	5v544.d	Vol.tx.kože a.lal.plast.k.a.podk.darca,stopk.region.lal:glut.o
5v459.b	Dočas.pokrytie mäkk.tk.viacer.postupmi,vefkopl:bruš.obl	5v544.e↔	Vol.tx.kože a.lal.plast.k.a.podk.darca,stopk.regio.lal:stehno,kol
5v459.c	Dočas.pokrytie mäkk.tk.viacer.postupmi,vefkopl:ing,genitál.o	5v544.f↔	Vol.tx.kože a.lal.plast.k.a.podk.darca,stopk.region.lal:predkol
5v459.d	Dočas.pokrytie mäkk.tk.viacer.postupmi,vefkopl:glut.obl	5v544.g↔	Vol.tx.kože a.lal.plast.k.a.podk.darca,stopk.a.region.lal:noha
5v459.e↔	Dočas.pokryt.mäkk.tk.viacer.postupmi,vefkopl:stehno,koleno	5v544.h	Vol.tx.kože a.lal.plast.k.a.podk.darca,stopk.regio.lal:vlas.č.hl
5v459.f↔	Dočas.pokrytie mäkk.tk.viacer.postupmi,vefkopl:predkol	5v544.j	Vol.tx.kože a.lal.plast.k.a.podk.darca,stopk.region.lal:chrbát
5v459.g↔	Dočas.pokrytie mäkk.tk.viacer.postupmi,vefkopl:noha	5v544.k	Vol.tx.kože a.lal.plast.k.a.podk.darca,stopk.region.lal:skrótum
5v459.x↔	Dočas.pokrytie mäkk.tk.viacer.postupmi,vefkoploš:ost.	5v544.m	Vol.tx.kože a.lal.plast.k.a.podk.dar,stopk.regio.lal:obl.hrädze
5v45a.1	Zaved/vým.1syst.pre.váku.tesn.hlb.siah.subf.ku.košť,kĺb.konč.	5v544.x	Vol.transpl.kože a.lalok.plast.k.a.podk.darca,stopk.regio.l:ost
5v45a.2	Zav/vým.1syst.pre.vákuov.tesn.hlb.siah.k.hrud,mediast,ster	5v545.4	Vol.tx.kože a.lal.plast.k.a.podk.darca,stopk.vzdial.l:ost.č.hlavy
5v45a.3	Zavedenie/vým.1syst.pre.vákuové.tesnenie.na.otv.bruš.obl	5v545.5	Vol.tx.kože a.lal.plast.k.a.podk.darca,stopk.vzdialený.lal:krk
5v45a.4	Zavedenie/vým.1syst.pre.vákuové.tesnenie.endorektál.	5v545.6↔	Vol.tx.kože a.lal.plast.k.a.podk.darca,stopk.vzdial.l:ram,axila
5v45a.x	Zavedenie/vým.1syst.pre.vákuové.tesnenie,ostat.	5v545.7↔	Vol.tx.kože a.lalok.plast.k.a.podk.darca,stopk.vzdial.l:ram,lak
5v45x.x↔	Dočasné.pokrytie.mäkkých.tkanív,ostatné	5v545.8↔	Vol.tx.kože a.lal.plast.k.a.podk.darca,stopk.vzdial.lal:predlakt
5v540.6↔	Vol.tx.kože a.lalok.plast.k.a.podkož.darca,rozdel.kože:ram,axi	5v545.9↔	Vol.ná.tx.kože a.lal.plast.k.a.podk.darca,stopk.vzdial.lal:ruka
5v540.7↔	Vol.tx.kože a.lalok.plast.k.a.podkož.darca,rozdel.kože:ram,lak	5v545.a	Vol.tx.kože a.lal.plast.k.a.podk.darca,stop.vzdial.lal:hруд.st
5v540.8↔	Vol.tx.kože a.lalok.plast.kože a.podk.darca,rozdel.k:predlakt	5v545.b	Vol.tx.kože a.lal.plast.k.a.podkož.darca,stopk.vzdial.lal:bruš.o
5v540.a	Vol.tx.kože a.lalok.plast.k.a.podkož.darca,rozdel.kože:hr/chrb	5v545.c	Vol.tx.kože a.lal.plast.k.a.podk.darca,stopk.vzdial.l:ing,gen.o
5v540.b	Vol.tx.kože a.lalok.plast.k.a.podkož.darca,rozdel.kože:bruš.o	5v545.d	Vol.tx.kože a.lal.plast.kože a.podk.darca,stopk.vzdial.l:glut.o
5v540.c	Vol.tx.kože a.lal.plast.k.a.podkož.darca,rozdel.kože:ing,gen.o	5v545.e↔	Vol.tx.kože a.lal.plast.k.a.podk.darca,stopk.vzdial.l:st.a.kol
5v540.d	Vol.tx.kože a.lal.plast.k.a.podkož.darca,rozdel.kože:glut.o	5v545.f↔	Vol.tx.kože a.lal.plast.k.a.podk.darca,stopk.vzdial.lal:predkol
5v540.e↔	Vol.tx.kože a.lal.plast.k.a.podkož.darca,rozdel.kože:stehno,kol	5v545.g↔	Vol.tx.kože a.lal.plast.k.a.podk.darca,stopk.vzdial.lalok:noha
5v540.f↔	Vol.tx.kože a.lalok.plast.k.a.podkož.darca,rozdel.kože:predkol	5v545.h	Vol.tx.kože a.lal.plast.k.a.podk.darca,stopk.vzdial.l:vlas.č.hl
5v540.h	Vol.tx.kože a.lal.plast.k.a.podkož.darca,rozdel.k:vlas.č.hlavy	5v545.j	Vol.tx.kože a.lal.plast.k.a.podk.darca,stopk.vzdial.l:chrbát
5v540.k	Vol.tx.kože a.lalok.plast.k.a.podkož.darca,rozdel.kože:skrótum	5v545.k	Vol.tx.kože a.lal.plast.k.a.podk.darca,stopk.vzdial.l:skrótrum
5v540.m	Vol.tx.kože a.lal.plast.k.a.podkož.darca,rozdel.kože:obl.hrädze	5v545.m	Vol.tx.kože a.lal.plast.k.a.podk.darca,stopk.vzdial.l:obl.hrädze
5v540.x	Vol.transplant.k.a.lal.plast.k.a.podk.darca,rozdel.kože:ost.	5v545.x	Vol.ná.transpl.kože a.lal.plast.k.a.podk.darca,stopk.vzdial.l:ost
5v541.5	Vol.tx.kože a.lal.plast.kože a.podkož.darca,všetky.vrst.kože:krk	5v54x	Vol.ná.transpl.kože a.lalok.plast.kože a.podkožia,darca:ostat.
5v541.6↔	Vol.tx.kože a.lal.plast.k.a.podk.darca,vš.vrstvy.kože:ram,axila	5v551.1	Vol.tx.kože a.lal.plast.k.a.podk.prijemca,stopk.region.lal:nos
5v541.7↔	Vol.tx.kože a.lal.plast.k.a.podkož.darca,vš.vrstvy.kože:rm.a.lak	5v551.2↔	Vol.tx.kože a.lal.plast.kože a.podk.prijem,stopk.reg.lal:ucho
5v541.8↔	Vol.tx.kože a.lal.plast.k.a.podkož.darca,vš.vrstvy.kože:predlakt	5v551.4	Vol.tx.kože a.lal.plas.k.a.podk.prijem,stopk.reg.lal:ost.č.hlavy
5v541.a	Vol.tx.kože a.lal.plast.k.a.podkož.darca,vš.vrstvy.kože:hr/chrb	5v551.5	Vol.tx.kože a.lal.plast.kože a.podk.prijem,stopk.region.lal:krk
5v541.b	Vol.tx.kože a.lal.plast.k.a.podkož.darca,vš.vrstvy.kože:bruš.o	5v551.6↔	Vol.tx.kože a.lal.plast.k.a.podk.prijem,stopk.reg.lal:ram,axila
5v541.c	Vol.tx.kože a.lal.plast.k.a.podk.darca,vš.vrstvy.kože:ing,gen.o	5v551.7↔	Vol.tx.kože a.lal.plast.k.a.podk.prijemca,stopk.reg.lal:ram,lak
5v541.d	Vol.tx.kože a.lal.plast.k.a.podkož.darca,vš.vrstvy.kože:glut.o	5v551.8↔	Vol.tx.kože a.lal.plast.kože a.podk.prijem,stopk.reg.lal:predlak
5v541.e↔	Vol.tx.kože a.lalok.plast.k.a.podk.darca,vš.vrstvy.k:stehno,kol	5v551.9↔	Vol.tx.kože a.lalok.plast.kože a.podk.prijem,stopk.reg.lal:ruka
5v541.f↔	Vol.tx.kože a.lal.plast.k.a.podkož.darca,vš.vrstvy.kože:predkol	5v551.a	Vol.tx.kože a.lal.plast.k.a.podk.prijemca,stopk.reg.lal:hr/chrb
5v541.h	Vol.tx.kože a.lal.plast.k.a.podkož.darca,vš.vrstvy.k:vlas.č.hlavy	5v551.b	Vol.tx.kože a.lal.plast.k.a.podk.prijemca,stopk.reg.lal:bruš.o
5v541.k	Vol.tx.kože a.lal.plast.k.a.podkož.darca,vš.vrstvy.kože:skrotum	5v551.c	Vol.tx.kože a.lal.plast.k.a.podk.prijemca,stopk.reg.lal:ing,gen
5v541.m	Vol.tx.kože a.lal.plast.k.a.podk.darca,vš.vrstvy.kože:obl.hrädze	5v551.d	Vol.tx.kože a.lal.plas.kože a.podk.prijemca,stopk.reg.lal:glut.o
5v541.x	Vol.transplantácia.k.a.lal.plast.k.a.podk.darca,vš.vrst.k:ost.	5v551.e↔	Vol.tx.kože a.lal.plast.k.a.podk.prijem,stopk.reg.lal:stehno,kol
5v542.1	Vol.tx.kože a.lal.plast.k.a.podkož.darca,kompozit.štep:nos	5v551.f↔	Vol.tx.kože a.lal.plast.k.a.podk.prijem,stopk.region.lal:predkol
5v542.2↔	Vol.tx.kože a.lalok.plast.k.a.podk.darca,kompozit.št:ucho	5v551.g↔	Vol.tx.kože a.lal.plast.kože a.podk.prijemca,stopk.reg.lal:noha
5v542.h	Vol.tx.k.a.lal.plast.kože a.podk.darca,kompozit.št:vlas.č.hlavy	5v551.x↔	Vol.tx.kože a.lal.plast.kože a.podk.prijem,stopk.vzdial.lal:ost
5v542.x	Vol.tx.kože a.lal.plast.k.a.podkož.darca,kompozit.štep:ost.	5v556.1	Vol.tx.kože a.lal.plast.kože a.podk.prijem,stopk.vzdial.lal:nos
5v543.4	Vol.tx.kože a.lal.pl.k.a.podk.darca,vol.l.mikrovask.anst:ost.č.hl	5v556.2↔	Vol.tx.kože a.lal.plast.k.a.podk.prijemca,stopk.vzdial.lal:ucho
5v543.5	Vol.tx.kože a.lalok.pl.k.a.podk.darca,vol.l.mikrovask.anst:krk	5v556.4	Vol.tx.kože a.lal.plas.k.a.podk.prijem.,stopk.vzdial.l:o.č.hlavy
5v543.6↔	Vol.tx.kože a.lalok.pl.k.a.podk.dar,vol.l.mikrovask.anst:ram,axi	5v556.5	Vol.tx.kože a.lal.plast.kože a.podk.prijem,stopk.vzdial.lal:krk
5v543.7↔	Vol.tx.kože a.lal.plast.k.a.podk.darca,vol.l.mikrov.anst:ram,lak	5v556.6↔	Vol.tx.kože a.lal.plast.k.a.podk.prijem,stopk.vzdial.lal:ram,axi
5v543.8↔	Vol.tx.k.a.lal.plast.k.a.podk.darca,vol.l.mikrovask.anst:predlak	5v556.7↔	Vol.tx.k.a.lal.plast.kože a.podk.prijem.,stopk.vzdial.lal:ram,lak
5v543.9↔	Vol.tx.kože a.lalok.pl.k.a.podk.darca,vol.l.mikrovask.anst:ruka	5v556.8↔	Vol.tx.k.a.lal.plast.kože a.podk.prijem.,stopk.vzdial.lal:predlak
5v543.a	Vol.tx.kože a.lalok.pl.k.a.podk.darca,vol.l.mikrovask.anst:hруд	5v556.9↔	Vol.tx.kože a.lal.plas.k.a.podk.prijemca,stopk.vzdial.lal:ruka
5v543.b	Vol.tx.kože a.lal.plast.k.a.podk.darca,vol.l.mikrovas.ans:bruš.o	5v556.a	Vol.tx.kože a.lal.plast.k.a.podk.prijem,stopk.vzdial.lal:hr/chrb
5v543.c	Vol.tx.k.a.lal.plast.k.a.podk.darca,vol.l.mikrovask.anst:ing,gen	5v556.b	Vol.tx.k.a.lal.plast.kože a.podk.prijemca,stopk.vzdial.lal:bruš.o
5v543.d	Vol.tx.kože a.lal.plast.k.a.podk.darca,vol.l.mikrovask.an:glut.o	5v556.c	Vol.tx.kože a.lal.plast.k.a.podk.prijem,stopk.vzdial.lal:ing,gen
5v543.e↔	Vol.tx.k.a.lalok.pl.k.a.podk.darca,vol.l.mikrov.anst:stehno,kol	5v556.d	Vol.tx.kože a.lal.plas.kože a.podk.prijem,stopk.vzdial.lal:glut.o
5v543.f↔	Vol.tx.kože a.lal.plast.k.a.podk.darca,vol.l.mikrov.anst:predkol	5v556.e↔	Vol.tx.kože a.lal.plas.k.a.podk.prijem,stopk.vzdial.lal:stehno,kol
5v543.g↔	Vol.tx.kože a.lal.plast.k.a.podk.darca,vol.l.mikrov.anst:noha	5v556.f↔	Vol.tx.kože a.lal.plast.k.a.podk.prijem,stopk.vzdial.lal:predkol
5v543.h	Vol.tx.k.a.lal.plast.k.a.podk.dar,vol.l.mikrovask.anst:vlas.č.hl	5v556.g↔	Vol.tx.kože a.lal.plast.k.a.podk.prijemca,stopk.vzdial.lal:noha
5v543.j	Vol.tx.kože a.lalok.pl.k.a.podk.darca,vol.l.mikrovask.anst:chrb	5v556.x↔	Vol.tx.kože a.lal.plast.k.a.podk.prijemca,stopk.vzdial.lal:ost.

5v560.1	Lokál.lalok.plast.kože a podk.-popál,polept,rozťah.plast:nos	5v564.8↔	Lok.lal.plast.kože a podk.(pp/pl),transpoz.č.Z-plast:predlakt
5v560.2↔	Lokál.lalok.plast.kože a podk.-popál,polept,rozťah.plast:ucho	5v564.9↔	Lok.lalok.plast.kože a podk.(pp/pl),transpoz.č.Z-plast:ruka
5v560.4	Lok.lal.plast.kože a podk.-popál,polept,rozťah.plast:os.č.hlavy	5v564.a	Lok.lalok.plast.kože a podk.(pp/pl),transpoz.č.Z-plast:hr/chrb
5v560.5	Lokál.lalok.plast.kože a podk.-popál,polept,rozťah.plast:krk	5v564.b	Lok.lalok.plast.kože a podk.(pp/pl),transpoz.č.Z-plast:bruš.o
5v560.6↔	Lok.lal.plast.kože a podk.-popál,polept,rozťah.plast:ram,axila	5v564.c	Lok.lalok.plast.kože a podk.(pp/pl),transpoz.č.Z-plast:ingv.gen
5v560.7↔	Lok.lal.plast.kože a podk.-popál,polept,rozťah.plast:ram,lak	5v564.d	Lok.lalok.plast.kože a podk.(pp/pl),transpoz.č.Z-plast:glut.o
5v560.8↔	Lok.lal.plast.kože a podk.-popál,polept,rozťah.plast:predlakt	5v564.e↔	Lok.lal.plast.kože a podk.(pp/pl),transpoz.č.Z-plast:stehn,kol
5v560.9↔	Lokál.lalok.plast.kože a podk.-popál,polept,rozťah.plast:ruka	5v564.f↔	Lok.lalok.plast.kože a podk.(pp/pl),transpoz.č.Z-plast:predkol
5v560.a	Lok.lal.plast.kože a podk.-popál,polept,rozťah.plast:hr/chrb	5v564.g↔	Lok.lalok.plast.kože a podk.(pp/pl),transpoz.č.Z-plast:noha
5v560.b	Lok.lal.plast.kože a podk.-popál,polept,rozťah.plast:bruš.o	5v564.x↔	Lokál.lal.plast.kože a podk.(pop/polep):transpoz.č.Z-plast:ost
5v560.c	Lok.lal.plast.kože a podk.-popál,polept,rozťah.plast:ram,axila	5v565.1	Lokál.lal.plast.kože a podk.(pp/pl),transpoz.č.W-plast:nos
5v560.d	Lokál.lalok.plast.kože a podk.-popál,polept,rozťah.plast:glut.o	5v565.2↔	Lok.lalok.plast.kože a podk.(pp/pl),transpoz.č.W-plast:ucho
5v560.e↔	Lok.lal.plast.kože a podk.-popál,polept,rozťah.plast:stehn,kol	5v565.4	Lok.lalok.plast.kože a podk.(pp/pl),transpoz.č.W-plast:os.č.hl
5v560.f↔	Lok.lal.plast.kože a podk.-popál,polept,rozťah.plast:predkol	5v565.5	Lok.lalok.plast.kože a podk.(pp/pl),transpoz.č.W-plast:krk
5v560.g↔	Lokál.lalok.plast.kože a podk.-popál,polept,rozťah.plast:noha	5v565.6↔	Lok.lalok.plast.kože a podk.(pp/pl),transpoz.W-plast:ram,axila
5v560.x↔	Lokál.lalok.plast.kože a podk.-popál,polept,rozťah.plast:ost	5v565.7↔	Lok.lalok.plast.kože a podk.(pp/pl),transpoz.č.W-plast:ram,lak
5v561.1	Lokál.lalok.plast.kože a podk.-popál,polept,rozťah.plast:nos	5v565.8↔	Lok.lal.plast.kože a podk.(pp/pl),transpoz.č.W-plast:predlakt
5v561.2↔	Lok.lal.plast.kože a podk.(pp/pl),posúv-rotáč.plast:ucho	5v565.9↔	Lok.lalok.plast.kože a podk.(pp/pl),transpoz.č.W-plast:ruka
5v561.4	Lok.lal.plast.k.a podk.(pp/pl),posúv-rotáč.plast:os.č.hlavy	5v565.a	Lok.lalok.plast.kože a podk.(pp/pl),transpoz.č.W-plast:hr/chrb
5v561.5	Lok.lal.plast.kože a podkožia-(pp/pl),posúv-rotáč.plast:krk	5v565.b	Lok.lal.plast.kože a podkož.(pp/pl),transpoz.č.W-plast:bruš.o
5v561.6↔	Lok.lal.plast.kože a podk.(pp/pl),posúv-rotáč.plast:ram,axi	5v565.c	Lok.lalok.plast.kože a podk.(pp/pl),transpoz.W-plast:ing.gen.o
5v561.7↔	Lok.lal.pl.kože a podk.(pp/pl),posúv-rotáč.plast:ram,lak	5v565.d	Lok.lalok.plast.kože a podk.(pp/pl),transpoz.č.W-plast:glut.o
5v561.8↔	Lok.lal.plast.kože a podk.-popál,polept,rozťah.plast:predlakt	5v565.e↔	Lok.lalok.plast.kože a podk.(pp/pl),transpoz.W-plast:stehn,kol
5v561.9↔	Lok.lal.plast.kože a podk.-popál,polept,rozťah.plast:ruka	5v565.f↔	Lok.lalok.plast.kože a podk.(pp/pl),transpoz.č.W-plast:predkol
5v561.a	Lok.lal.plast.kože a podk.-popál,polept,rozťah.plast:hr/chrb	5v565.g↔	Lok.lalok.plast.kože a podk.(pp/pl),transpoz.č.W-plast:noha
5v561.b	Lok.lal.plast.k.a podkož.-(pp/pl),posúv-rotáč.plast:bruš.o	5v565.x↔	Lok.lalok.plast.kože a podk.(pop/polep),transpoz.W-plast:ost
5v561.c	Lok.lal.plast.kože a podk.-popál,polept,rozťah.plast:ing.gen	5v570.1	Kombi.lalok.plastiky na koži a podkoži (pp/pl):nos
5v561.d	Lok.lal.plast.k.a podkož.-(pp/pl),posúv-rotáč.plast:gluteál.o	5v570.2↔	Kombi.lalok.plastiky na koži a podkoži (pp/pl):ucho
5v561.e↔	Lok.lal.plast.kože a podk.-popál,polept,rozťah.plast:stehn,kol	5v570.4	Kombi.lalok.plastiky na koži a podkoži (pp/pl):os.č.hlavy
5v561.f↔	Lok.lal.plast.kože a podk.-popál,polept,rozťah.plast:predkol	5v570.5	Kombi.lalok.plastiky na koži a podkoži (pp/pl):krk
5v561.g↔	Lok.lal.plast.kože a podk.-popál,polept,rozťah.plast:noha	5v570.6↔	Kombi.lalok.plastiky na koži a podkoži (pp/pl):ram,axila
5v561.x↔	Lok.lal.plast.kože a podkož.-popál.a pol,posúv-rotáč.plast:ost	5v570.7↔	Kombi.lalok.plastiky na koži a podkoži (pp/pl):rameno,lakeť
5v562.1	Lok.lal.plast.kože a podk.-pop.a pol,transpoz.č.plast:nos	5v570.8↔	Kombi.lalok.plastiky na koži a podkoži (pp/pl):predlaktie
5v562.2↔	Lok.lal.plast.k.a podkož.-pop.a pol,transpoz.č.plast:ucho	5v570.9↔	Kombi.lalok.plastiky na koži a podkoži (pp/pl):ruka
5v562.4	Lok.lal.plast.k.a podk.-pop.a polep,transpoz.č.plast:os.č.hlavy	5v570.a	Kombi.lalok.plastiky na koži a podkoži (pp/pl):hrud.st/chrbát
5v562.5	Lok.lal.plast.kože a podk.-pop.a polep,transpoz.č.plast:krk	5v570.b	Kombi.lalok.plastiky na koži a podkoži (pp/pl):bruš.o
5v562.6↔	Lok.lal.plast.k.a podk.-pop.a polep,transpoz.č.plast:ram,axila	5v570.c	Kombi.lalok.plastiky na koži a podkoži (pp/pl):inguin.genitál.o
5v562.7↔	Lok.lal.plast.kože a podk.-pop.a polep,transpoz.plast:ram,lak	5v570.d	Kombi.lalok.plastiky na koži a podkoži (pp/pl):gluteál.obl.
5v562.8↔	Lok.lal.plast.k.a podk.-pop.a polep,transpoz.č.plast:predlakt	5v570.e↔	Kombi.lalok.plastiky na koži a podkoži (pp/pl):stehn,koleno
5v562.9↔	Lok.lal.plast.kože a podk.-pop.a polep,transpoz.č.plast:ruka	5v570.f↔	Kombi.lalok.plastiky na koži a podkoži (pp/pl):predkol
5v562.a	Lok.lal.plast.kože a podk.-pop.a polep,transpoz.plast:hr/chrb	5v570.g↔	Kombi.lalok.plastiky na koži a podkoži (pp/pl):noha
5v562.b	Lok.lal.plast.kože a podk.-pop.a polep,transpoz.č.plast:bruš.o	5v570.x↔	Kombi.lalok.plastiky na koži a podkož.(popál/polept):ostatné
5v562.c	Lok.lal.plast.k.a podk.-pop.a polep,transpoz.č.plast:ing.gen	5v571.1	Kombi.lalok.plast.a voľ.transplantátu kože (pp/pl):nos
5v562.d	Lok.lal.plast.kože a podk.-pop.a polep,transpoz.č.plast:glut.o	5v571.2↔	Kombi.lalok.plast.a voľ.transplantátu kože (pp/pl):ucho
5v562.e↔	Lok.lal.plast.k.a podk.-pop.a polep,transpoz.č.plast:stehn,kol	5v571.4	Kombi.lalok.plast.a voľ.transplantátu kože (pp/pl):os.č.hlavy
5v562.f↔	Lok.lal.plast.kože a podk.-pop.a polep,transpoz.plast:predkol	5v571.5	Kombi.lalok.plast.a voľ.transplantátu kože (pp/pl):krk
5v562.g↔	Lok.lal.plast.kože a podk.-pop.a polep,transpoz.č.plast:noha	5v571.6↔	Kombi.lalok.plast.a voľ.transplantátu kože (pp/pl):ram,axila
5v562.x↔	Lok.lal.plast.kože a podkož.-popál.a polept,transpoz.plast:ost	5v571.7↔	Kombi.lalok.plast.a voľ.transplantátu kože (pp/pl):ram,lakeť
5v563.1	Lok.lal.plast.kože a podk.(pp/pl),transpoz.ostrov-lal.plast:nos	5v571.8↔	Kombi.lalok.plast.a voľ.transplantátu kože (pp/pl):predlakt
5v563.2↔	Lok.lal.plast.kože a podk.(pp/pl),transpoz.ostrov-lal.pl:ucho	5v571.9↔	Kombi.lalok.plast.a voľ.transplantátu kože (pp/pl):ruka
5v563.4	Lok.lal.plast.kože a podk.(pp/pl),transpoz.ostrov-lal.pl:os.č.hl	5v571.a	Kombi.lalok.plast.a voľ.transplantátu kože (pp/pl):hrud/chrb
5v563.5	Lok.lal.plast.kože a podk.(pp/pl),transpoz.ostrov-lal.pl:krk	5v571.b	Kombi.lalok.plast.a voľ.transplantátu kože (pp/pl):bruš.o
5v563.6↔	Lok.lal.plast.k.a podk.(pp/pl),transpoz.ostrov-lal.pl:ram,axila	5v571.c	Kombi.lalok.plast.a voľ.transplantátu kože (pp/pl):ingv.genit.o
5v563.7↔	Lok.lal.plast.k.a podk.(pp/pl),transpoz.ostrov-lal.pl:ram,lak	5v571.d	Kombi.lalok.plast.a voľ.transplantátu kože (pp/pl):gluteál.o
5v563.8↔	Lok.lal.plast.k.a podk.(pp/pl),transpoz.ostrov-lal.pl:predlakt	5v571.e↔	Kombi.lalok.plast.a voľ.transplantátu kože (pp/pl):stehn,kol
5v563.9↔	Lok.lal.plast.kože a podk.(pp/pl),transpoz.č.ostrov-lal.pl:ruka	5v571.f↔	Kombi.lalok.plast.a voľ.transplantátu kože (pp/pl):predkol
5v563.a	Lok.lal.plast.kože a podk.(pp/pl),transpoz.ostrov-lal.pl:hr/chrb	5v571.g↔	Kombi.lal.plast.a voľ.transplantátu kože (popál/polept):noha
5v563.b	Lok.lal.plast.kože a podk.(pp/pl),transpoz.ostrov-lal.pl:bruš.o	5v571.x↔	Kombi.lalok.plast.a voľ.transplantátu kože (pp/pl):ostatné
5v563.c	Lok.lal.plast.kože a podk.(pp/pl),transpoz.ostrov-lal.pl:ing.gen	5v572.1	Kombi.lal.plast.koži a podk.(pp/pl):stopk.reg.so vzdial.lal:nos
5v563.d	Lok.lal.plast.kože a podk.(pp/pl),transpoz.ostrov-lal.pl:glut.o	5v572.2↔	Kombi.lal.plast.k.a podk.(pp/pl):stopk.reg.so vzdial.lal:ucho
5v563.e↔	Lok.lal.plast.k.a podk.(pp/pl),transpoz.ostrov-lal.pl:stehn,kol	5v572.4	Kombi.lal.plast.k.a podk.(pp/pl):stopk.reg.so vzd.lal:os.č.hlavy
5v563.f↔	Lok.lal.plast.kože a podk.(pp/pl),transpoz.ostrov-lal.pl:predkol	5v572.5	Kombi.lal.plast.kože a podk.(pp/pl):stopk.region.so vzd.lal:krk
5v563.g↔	Lok.lal.plast.kože a podk.(pp/pl),transpoz.č.ostrov-lal.pl:noha	5v572.6↔	Kombi.l.plast.kože a podk.(pp/pl):stopk.reg.so vzd.lal:ram,axi
5v563.x↔	Lok.lal.plast.k.a podk.(popál/polep),transpoz.ostrov-lal.pl:ost	5v572.7↔	Komb.lal.pl.kože a podk.(pp/pl):stopk.region.so vzd.lal:ram,lak
5v564.1	Lokál.lalok.plast.kože a podk.(pp/pl),transpoz.č.Z-plast:nos	5v572.8↔	Komb.lal.plast.k.a podk.(pp/pl):stopk.reg.so vzdial.lal:predlakt
5v564.2↔	Lok.lalok.plast.kože a podk.(pp/pl),transpoz.č.Z-plast:ucho	5v572.9↔	Kombi.lal.plast.kože a podk.(pp/pl):stopk.reg.so vzdial.lal:ruka
5v564.4	Lok.lal.plast.kože a podk.(pp/pl),transpoz.č.Z-plast:ost.č.hlavy	5v572.a	Kombi.lalok.pl.k.a podk.(pp/pl):stopk.reg.so vzdial.lal:hrud/chrb
5v564.5	Lok.lalok.plast.kože a podkož.(pp/pl),transpoz.č.Z-plast:krk	5v572.b	Kombi.lal.plast.kože a podk.(pp/pl):stopk.reg.so vzdial.lal:bruš.o
5v564.6↔	Lok.lal.plast.kože a podk.(pp/pl),transpoz.č.Z-plast:ram,axila	5v572.c	Kombi.lal.plast.k.a podk.(pp/pl):stopk.reg.so vzdial.lal:ing.gen.o
5v564.7↔	Lok.lalok.plast.kože a podk.(pp/pl),transpoz.č.Z-plast:ram,lak	5v572.d	Komb.lalok.pl.kože a podk.(pp/pl):stopk.region.so vzdial.lal:glut.o

5v572.e↔	Komb.lal.plast.k.a podk.(pp/pl):stopk.reg.so vzd.lal:stehno,kol	5v586.e↔	Revizia stopk.region.laloku kož.plastiky (pp/pl):stehno,kol
5v572.f↔	Kombi.lal.plast.k.a podk.(pp/pl):stop.reg.so vzdial.lal:predkol	5v586.f↔	Revizia stopk.region.laloku kož.plast.(popál/polept):predkol
5v572.g↔	Kombi.lal.pl.k.a podk.(pp/pl):stopk.region.so vzd.lal:noha	5v586.g↔	Revizia stopkatého region.laloku kož.plast.(pp/pl):noha
5v572.x↔	Kombi.lal.plast.kože a podk.(pp/pl):stopk.region.so vzd.lal:ost	5v586.x↔	Revizia stopk.region.laloku kož.plastiky (popál/polept):ost.
5v573.1	Komb.lal.pl.k.a podk.(pp/pl):stopk.reg.vzd.l.a vof.tr.kože:nos	5v587.0	Revizia stopk.vzdialeného laloku kož.plast.(pp/pl):pery
5v573.2↔	Kombi.lal.pl.k.a podk.(pp/pl):stop.reg.vzd.l.a vof.transp.k:ucho	5v587.1	Revizia stopk.vzdialeného laloku kož.plastiky (pp/pl):nos
5v573.4	Komb.lal.pl.k.a podk.(pp/pl):stop.reg.vzd.l.a vof.tr.k:os.č.hlavy	5v587.2↔	Revizia stopkatého vzdial.laloku kož.plastiky (pp/pl):ucho
5v573.5	Kombi.lal.plast.k.a podk.(pp/pl):stop.reg.vzd.l.a vof.tran.k:krk	5v587.3↔	Revizia stopk.vzdial.laloku kož.plast.(pp/pl):oč.viečko
5v573.6↔	Komb.lal.pl.k.a podk.(pp/pl):stop.reg.vzd.l.,vof.tra.kož:ram,axi	5v587.4	Revizia stopk.vzdial.laloku kož.plast.(pp/pl):ost.č.hlavy
5v573.7↔	Komb.lal.pl.k.a podk.(pp/pl):stop.reg.vzd.lal.vof.tran.k:ram,lak	5v587.5	Revizia stopk.vzdial.laloku kož.plast.(popál/polept):krk
5v573.8↔	Kombi.l.pl.k.a podk.(pp/pl):stopk.reg.vzd.l.,vof.transp.k:steh,kol	5v587.6↔	Revizia stopk.vzdial.laloku kož.plast.(pp/pl):rameno,axila
5v573.9↔	Komb.lal.pl.k.a podk.(pp/pl):stop.reg.vzd.l.a vof.transp.k:ruka	5v587.7↔	Revizia stopk.vzdial.laloku kož.plast.(pp/pl):ram,lakeť
5v573.a	Kombi.l.pl.k.a podk.(pp/pl):stop.reg.vzd.l.,vof.transp.k:hr/chr	5v587.8↔	Revizia stopk.vzdial.laloku kož.plast.(pp/pl):predlakt
5v573.b	Komb.lal.pl.k.a podk.(pp/pl):stop.reg.vzd.l.,vof.transp.k:bruš.o	5v587.9↔	Revizia stopk.vzdialeného laloku kož.plast.(pp/pl):ruka
5v573.c	Komb.lal.pl.k.a podk.(pp/pl):stop.reg.vzd.l.a vof.tran.k:ing,gen	5v587.a	Revizia stopk.vzdial.laloku kož.plast.(pp/pl):hrud.st/chrbát
5v573.d	Komb.lal.pl.k.a podk.(pp/pl):stop.reg.vzd.l.a vof.transp.k:glut.o	5v587.b	Revizia stopkatého vzdial.laloku kož.plast.(pp/pl):bruš.obl.
5v573.e↔	Komb.l.pl.k.a podk.(pp/pl):stop.reg.vzd.l.,vof.transp.k:steh,kol	5v587.c	Revizia stopk.vzdial.laloku kož.plast.(pp/pl):ing,gen.obl.
5v573.f↔	Kombi.l.pl.k.a podk.(pp/pl):stop.reg.vzd.l.,vof.transp.k:predkol	5v587.d	Revizia stopk.vzdial.laloku kož.plast.(pp/pl):glut.obl
5v573.g↔	Kombi.lal.pl.k.a podk.(pp/pl):stop.reg.vzd.l.a vof.transp.k:noha	5v587.e↔	Revizia stopk.vzdial.laloku kož.plast.(pp/pl):stehno,koleno
5v573.x↔	Komb.lal.pl.k.a podk.(pp/pl):stop.reg.vzd.l.a v.transpl.kože:ost	5v587.f↔	Revizia stopk.vzdial.laloku kož.plast.(pp/pl):predkolenie
5v584.0	Revizia voľ.transplantátu kože (pp/pl):pery	5v587.g↔	Revizia stopk.vzdial.laloku kož.plast.(pp/pl):noha
5v584.1	Revizia voľ.transplantátu kože (pp/pl):nos	5v587.x	Revizia stopk.vzdial.laloku kož.plastiky (pop/polept):ost.
5v584.2↔	Revizia voľ.transplantátu kože (pp/pl):ucho	5v588.0	Revizia voľ.lal.s mikrovask.anast.kož.plast.(pp/pl):pery
5v584.3↔	Revizia voľ.transplantátu kože (pp/pl):oč.viečko	5v588.1	Revizia voľ.laloku s mikrovask.anast.kož.plast.(pp/pl):nos
5v584.4	Revizia voľ.transplantátu kože (pp/pl):ost.č.hlavy	5v588.2↔	Revizia voľ.lal.s mikrovaskul.anast.kož.plast.(pp/pl):ucho
5v584.5	Revizia voľného transplantátu kože (pp/pl):krk	5v588.3↔	Revizia voľ.lal.s mikrovask.anast.kož.plast.(pp/pl):oč.viečko
5v584.6↔	Revizia voľ.transplantátu kože (pp/pl):rameno,axila	5v588.4	Revizia voľ.lal.s mikrovask.anast.kož.plast.(pp/pl):ost.č.hlavy
5v584.7↔	Revizia voľ.transplantátu kože (pp/pl):rameno,lakeť	5v588.5	Revizia voľ.lal.s mikrovask.anastomózou kož.plast.(pp/pl):krk
5v584.8↔	Revizia voľného transplantátu kože (pp/pl):predlakt	5v588.6↔	Revizia voľ.lal.s mikrovask.anast.kož.plast.(pp/pl):ram,axila
5v584.9↔	Revizia voľ.transplantátu kože (popál/polept):ruka	5v588.7↔	Revizia voľ.lal.s mikrovask.anast.kož.plast.(pp/pl):ram,lakeť
5v584.a	Revizia voľ.transplantátu kože (pp/pl):hr/chr	5v588.8↔	Reviz.voľ.lal.s mikrovask.anast.kož.plast.(pp/pl):predlakt
5v584.b	Revizia voľ.transplantátu kože (popál/polept):bruš.obl	5v588.9↔	Revizia voľ.lal.s mikrovask.anast.kož.plast.(pp/pl):ruka
5v584.c	Revizia voľ.transplantátu kože (pp/pl):inguin,genit.o	5v588.a	Revizia voľ.lal.s mikrovask.anast.kož.plast.(pp/pl):hr.st/chr
5v584.d	Revizia voľ.transplantátu kože (pp/pl):gluteál.obl	5v588.b	Revizia voľ.lal.s mikrovask.anast.kož.plast.(pp/pl):bruš.obl
5v584.e↔	Revizia voľ.transplantátu kože (pp/pl):stehno,koleno	5v588.c	Reviz.voľ.lal.s mikrovask.anast.kož.plast.(pp/pl):ing,genit.o
5v584.f↔	Revizia voľného transplantátu kože (pp/pl):predkol	5v588.d	Revizia voľ.lal.s mikrovask.anast.kož.plast.(pp/pl):glut.o
5v584.g↔	Revizia voľ.transplantátu kože (pp/pl):noha	5v588.e↔	Revizia voľ.lal.s mikrovask.anast.kož.plast.(pp/pl):stehno,kol
5v584.x	Revizia voľ.transplantátu kože (popál/polept):ostatné	5v588.f↔	Revizia voľ.lal.s mikrovask.anast.kož.plast.(pp/pl):predkol
5v585.0	Revizia lokál.lalok.plastiky kože(pp/pl):pery	5v588.g↔	Revizia voľ.laloku s mikrovask.anast.kož.plast.(pp/pl):noha
5v585.1	Revizia lokál.lalok.plastiky kože(popál/polep):nos	5v588.x	Revizia voľ.lal.s mikrovask.anast.kož.plastiky (pop/polep):ost.
5v585.2↔	Revizia lokálnej lalok.plastiky kože(pp/pl):ucho	5v590.0	Oddel.lalokovej stonky pri popál.a polept:pera
5v585.3↔	Revizia lokál.lalok.plastiky kože(pp/pl):oč.viečko	5v590.4	Oddel.lalokovej stonky pri popál.a polept:ost.časti hlavy
5v585.4	Revizia lokál.lalok.plastiky kože(pp/pl):ost.č.hlavy	5v590.5	Oddelenie lalokovej stonky pri popál.a polept:krk
5v585.5	Revizia lokál.lalokovej plastiky kože(pp/pl):krk	5v590.6↔	Oddel.lalokovej stonky pri popál.a polept:rameno,axila
5v585.6↔	Revizia lokál.lalok.plastiky kože(pp/pl):rameno,axila	5v590.7↔	Oddel.lalokovej stonky pri popál.a polept:rameno a lakeť
5v585.7↔	Revizia lokál.lalok.plastiky kože(pp/pl):ram,lakeť	5v590.8↔	Oddel.lalokovej stonky pri popál.a polept:predlaktie
5v585.8↔	Revizia lokál.lalok.plastiky kože(pp/pl):predlakt	5v590.9↔	Oddel.lalokovej stonky pri popál.a polept:ruka
5v585.9↔	Revizia lokálnej lalok.plastiky kože(pp/pl):ruka	5v590.a	Oddel.lalokovej stonky pri popál.a polept:hrud.st/chrbát
5v585.a	Revizia lokál.lalok.plastiky kože(pp/pl):hrud.st/chrbát	5v590.b	Oddel.lalokovej stonky pri popál.a polept:bruš.o
5v585.b	Revizia lokál.lalok.plastiky kože(pp/pl):bruš.obl	5v590.c	Oddel.lalokovej stonky pri popál.a polept:inguin,genit.o
5v585.c	Revizia lokál.lalok.plastiky kože(pp/pl):ing,genit.o	5v590.d	Oddel.lalokovej stonky pri popál.a polept:glut.obl
5v585.d	Revizia lokál.lalok.plastiky kože(pp/pl):gluteál.o	5v590.e↔	Oddel.lalokovej stonky pri popál.a polept:stehno, koleno
5v585.e↔	Revizia lokálnej lalok.plastiky kože(pp/pl):stehno,koleno	5v590.f↔	Oddel.lalokovej stonky pri popál.a polept:predkolenie
5v585.f↔	Revizia lokál.lalok.plastiky kože(popál/polept):predkol.	5v590.g↔	Oddel.lalokovej stonky pri popál.a polept:noha
5v585.g↔	Revizia lokál.lalokovej plastiky kože(pp/pl):noha	5v590.x↔	Oddel.lalokovej stonky pri popál.a polept:ost.
5v585.x↔	Revizia lokál.lalok.plastiky kože(pp/pl):ostatné	5v591.0	Desilikonizácia dermál.náhr.materiálu (pp/pl):pera
5v586.0	Revizia stopk.region.laloku kož.plast.(pop/polep):pery	5v591.4	Desilikonizácia dermál.náhrad.mat.(pp/pl):ost.č.hlavy
5v586.1	Revizia stopkatého region.laloku kož.plastiky (pp/pl):nos	5v591.5	Desilikonizácia dermál.náhrad.materiálu (pp/pl):krk
5v586.2↔	Revizia stopk.region.laloku kož.plastiky (pp/pl):ucho	5v591.6↔	Desilikonizácia dermál.náhrad.mat.(pp/pl):rameno,axila
5v586.3↔	Revizia stopk.region.laloku kož.plastiky (pp/pl):oč.viečko	5v591.7↔	Desilikoniz. dermál.náhr.mat.(pp/pl):rameno,lakeť
5v586.4	Revizia stopk.region.laloku kož.plastiky (pp/pl):ost.č.hlavy	5v591.8↔	Desilikonizácia dermál.náhr.mat.(pp/pl)predlaktie
5v586.5	Revizia stopk.regionál.laloku kož.plastiky (pp/pl):krk	5v591.9↔	Desilikonizácia dermál.náhrad.mat.(pp/pl):ruka
5v586.6↔	Revizia stopk.region.laloku kož.plastiky (pp/pl):ram,axila	5v591.a	Desilikonizácia dermál.náhrad.mat.(pp/pl):hr.st/chrbát
5v586.7↔	Revizia stopk.region.laloku kož.plastiky (pp/pl):ram,lakeť	5v591.b	Desilikonizácia dermál.náhrad.materiálu (pp/pl):bruš.o
5v586.8↔	Revizia stopk.region.laloku kož.plastiky (pp/pl):predlakt	5v591.c	Desilikoniz. dermál.náhr.mat.pri popál.a polept:ingv.,genit.o
5v586.9↔	Revizia stopkatého region.laloku kož.plastiky (pp/pl):ruka	5v591.d	Desilikonizácia dermál.náhr.mat.pri popál.a polept:glut.o
5v586.a	Revizia stopk.region.laloku kož.plastiky (pp/pl):hrud.st./chrbát	5v591.e↔	Desilikonizácia dermál.náhr.mat. (pp/pl):stehno,koleno
5v586.b	Revizia stopk.regionál.laloku kož.plastiky (pp/pl):bruš.o	5v591.f↔	Desilikonizácia dermál.náhr.mat.pri popál.a polept:predkol
5v586.c	Revizia stopk.region.laloku kož.plastiky (pp/pl):ingv,genit.o	5v591.g↔	Desilikonizácia dermál.náhrad.materiálu (pp/pl):noha
5v586.d	Revizia stopk.regionál.laloku kož.plastiky (pp/pl):glut.obl	5v591.x↔	Desilikonizácia dermál.náhr.mat.pri popál.a polept:ost.



5v620.4	Tx.autológ.tuk.b.<100ml-makrograft),hoj.nervu:hlava	5v625.7↔	Tx.autológ.tuk.b.,m.o(<100ml-mikrogr.),chron.fistuly:ram,lak
5v620.5	Transpl.autológ.tuk.b.,m.o.<100ml-makrograft),hoj.nerv:krk	5v625.8↔	Tx.autol.tuk.b.,m.obj(<100ml-mikrogr.),chron.fistuly:predlakt
5v620.6↔	Tx.autológ.tuk.b.,m.o.<100ml-makrograft),hoj.nervu:ram,axila	5v625.a	Tx.autol.tuk.b.m.o.<100ml-mikrogr.),chr.fistuly:hr.st.,chr.bát
5v620.7↔	Tx.autológ.tuk.b.,m.o.<100ml-makrograft),hoj.nervu:ram,lakeť	5v625.b	Tx.autológ.tuk.b.,m.o.<100ml-mikrograft),chron.fistuly:bruš.o.
5v620.8↔	Tx.autológ.tuk.b.,m.o.<100ml-makrograft),hoj.nervu:predlakt	5v625.c	Tx.autol.tuk.b.,m.obj(<100ml-mikrogr.),chr.fistuly:ing.gen.o.
5v620.a	Tx.autológ.tuk.b.<100ml-makrogr),hoj.nervu:hr.st.,chr.bát	5v625.d	Tx.autológ.tuk.b.,m.obj(<100ml-mikrogr.),chron.fistuly:glut.o.
5v620.b	Tx.autológ.tuk.b.,m.obj.<100ml-makrograft),hoj.nervu:bruš.o.	5v625.e↔	Tx.autol.tuk.b.,m.obj(<100ml-mikrogr.),chron.fistuly:stehn,kol
5v620.c	Tx.autológ.tuk.buniek (<100ml-makrogr),hoj.nervu:ingui.,gen.o.	5v625.f↔	Tx.autológ.tuk.b.,m.obj(<100ml-mikrogr.),chron.fistuly:predkol
5v620.d	Tx.autológ.tuk.b.,m.o.<100ml-makrograft),hoj.nervu:glut.o.	5v625.g↔	Tx.autológ.tuk.b.,m.obj(<100ml-mikrogr.),chr.fistuly:noha
5v620.e↔	Tx.autol.tuk.b.,m.o.<100ml-makrograft),hoj.nervu:stehn,kol	5v625.h	Tx.autol.tuk.b.,m.o.<100ml-mikrogr.),chron.fistuly:kapilícium
5v620.f↔	Tx.autológ.tuk.b.,m.o.<100ml-makrograft),hoj.nervu:predkol	5v625.n↔	Tx.autológ.tuk.b.<100ml-mikrograft),chron.fistuly:prsník
5v620.g↔	Tx.autológ.tuk.b.,m.obj(<100ml-makrogr),hoj.nervu:noha	5v625.p↔	Tx.autol.tuk.b.,m.o.<100ml-mikrogr.),chr.fistuly:periaurikul.o.
5v620.s↔	Tx.autológ.tuk.b.,m.o.<100ml-makrograft),hoj.nerv:perianál.o.	5v625.q↔	Tx.autológ.tuk.b.<100ml-mikrogr.),chron.fistuly:obl.menta
5v620.x↔	Tx.autológ.tuk.b.malý obj.<100ml-makrograft),hoj.nervu:ost.	5v625.r	Tx.autol.tuk.b.,m.obj(<100ml-mikrogr.),chr.fistuly:periokul.o.
5v621.6↔	Tx.autológ.tuk.b.,ma.obj(<100ml-makrogr),hoj.šliach:ram,axi	5v625.s↔	Tx.autol.tuk.b.,m.o.<100ml-mikrogr.),chron.fistuly:perianál.o.
5v621.7↔	Tx.autológ.tuk.b.,m.o.<100ml-makrograft),hoj.šliach:ram,lak	5v625.t↔	Tx.autológ.tuk.b.,m.obj(<100ml-mikrogr.),chron.fistuly:bukál.o.
5v621.8↔	Tx.autol.tuk.b.,m.obj(<100ml-makrograft),hoj.šliach:predlakt	5v625.u↔	Tx.autol.tuk.b.,m.obj(<100ml-mikrogr.),chron.fistuly:čelo.obl.
5v621.e↔	Tx.autol.tuk.b.,m.obj(<100ml-makrograft),hoj.šliach:stehn,kol	5v625.w↔	Tx.autol.tuk.b.,m.obj(<100ml-mikrogr.),chr.fistuly:nasolabiál.o.
5v621.f↔	Tx.autológ.tuk.b.,m.obj(<100ml-makrograft),hoj.šliach:predkol	5v625.x↔	Tx.autol.tuk.b.,malý objem(<100ml-mikrograft),chr.fistuly:ost.
5v621.g↔	Tx.autológ.tuk.b.,m.obj(<100ml-makrogr),hoj.šliach:noha	5v625.y	Tx.autol.tuk.b.,m.obj(<100ml-mikrogr.),chr.fistuly:zygoma.o.
5v621.x↔	Tx.autológ.tuk.b.,malý obj(<100ml-makrograft),hoj.šliach:ost.	5v626.1	Transpl.autológ.tuk.b.,m.o.<100ml-mikrograft),jazvo.tk:nos
5v622.4	Tx.autológ.tuk.b.,m.o.<100ml-mikrograft),hoj.nervu:hlava	5v626.4	Tx.autológ.tuk.b.,m.obj(<100ml-mikrogr.),jazv.tk:ost.č.hlavy
5v622.5	Transpl.autológ.tuk.b.,m.o.<100ml-mikrograft),hoj.nervu:krk	5v626.5	Transpl.autológ.tuk.b.,m.o.<100ml-mikrograft),jazv.tkan:krk
5v622.6↔	Tx.autológ.tuk.b.,m.o.<100ml-mikrograft),hoj.nervu:ram,axila	5v626.6↔	Tx.autológ.tuk.b.,m.o.<100ml-mikrograft),jazv.tkan:ram,axila
5v622.7↔	Tx.autológ.tuk.b.,m.obj(<100ml-mikrograft),hoj.nervu:ram,lak	5v626.7↔	Tx.autológ.tuk.b.,m.o.<100ml-mikrograft),jazv.tkan:ram,lakeť
5v622.8↔	Tx.autológ.tuk.b.,m.obj(<100ml-mikrograft),hoj.nervu:predlakt	5v626.8↔	Tx.autológ.tuk.b.,m.o.<100ml-mikrograft),jazvovitě tk:predlakt
5v622.a↔	Tx.autológ.tuk.b.,m.o.<100ml-mikrogr.),hoj.nervu:hr.st.,chr.bát	5v626.a	Tx.autológ.tuk.b.,m.obj(<100ml-mikrogr.),jazv.tkan:hr.st.,chr.bát
5v622.b	Tx.autológ.tuk.b.,m.obj(<100ml-mikrograft),hoj.nervu:bruš.o.	5v626.b	Tx.autológ.tuk.b.,m.o.<100ml-mikrograft),jazv.tkan:brušná o.
5v622.c	Tx.autol.tuk.b.,m.obj(<100ml-mikrogr.),hoj.nervu:ing.gen.o.	5v626.c	Tx.autol.tuk.b.,m.obj(<100ml-mikrogr.),jazv.tkan:ingv.genitál.o.
5v622.d	Tx.autológ.tuk.b.,m.obj(<100ml-mikrograft),hoj.nervu:glut.o.	5v626.d	Tx.autológ.tuk.b.,m.obj(<100ml-mikrograft),jazvovitě tk:glut.o.
5v622.e↔	Tx.autológ.tuk.b.,m.o.<100ml-mikrograft),hoj.nervu:stehn,kol	5v626.e↔	Tx.autológ.tuk.b.,m.o.<100ml-mikrograft),jazv.tkan:stehno,kol
5v622.f↔	Tx.autológ.tuk.b.,m.o.<100ml-mikrograft),hoj.nervu:predkol	5v626.f↔	Tx.autológ.tuk.b.,m.o.<100ml-mikrograft),jazv.tkan:predkol
5v622.g↔	Tx.autológ.tuk.b.,ma.obj(<100ml-mikrogr.),hoj.nervu:noha	5v626.g↔	Tx.autológ.tuk.b.,malý obj(<100ml-mikrogr.)jazvo.tkan:noha
5v622.s↔	Tx.autológ.tuk.b.,m.o.<100ml-mikrograft),hoj.nervu:perianál.o.	5v626.h	Tx.autológ.tuk.b.,m.o.<100ml-mikrograft),jazv.tkan:kapilícium
5v622.x↔	Tx.autológ.tuk.bun.,malý obj(<100ml-mikrograft),hoj.nervu:ost.	5v626.n↔	Tx.autológ.tuk.b.,m.o.<100ml-mikrograft),jazv.tkan:prsník
5v623.6↔	Tx.autol.tuk.b.,m.obj(<100ml-mikrogr.),hoj.šliach:ram,axila	5v626.p↔	Tx.autol.tuk.b.,m.obj(<100ml-mikrogr.),jazv.tkan:periaurikul.o.
5v623.7↔	Tx.autológ.tuk.b.,m.obj(<100ml-mikrograft),hoj.šliach:ram,lak	5v626.q↔	Tx.autológ.tuk.b.,m.o.<100ml-mikrograft),jazv.tkan:obl.menta
5v623.8↔	Tx.autológ.tuk.b.,m.o.<100ml-mikrograft),hoj.šliach:predlakt	5v626.r	Tx.autológ.tuk.b.,m.obj(<100ml-mikrogr.),jazv.tkan:periokul.o.
5v623.e↔	Tx.autológ.tuk.b.,m.o.<100ml-mikrograft),hoj.šliach:stehn,kol	5v626.s↔	Tx.autológ.tuk.b.,m.o.<100ml-mikrograft),jazv.tkan:perianál.o.
5v623.f↔	Tx.autol.tuk.b.,ma.obj(<100ml-mikrograft),hoj.šliach:predkol	5v626.t↔	Tx.autológ.tuk.b.,malý o.<100ml-mikrograft),jazv.tkan:bukál.o.
5v623.g↔	Tx.autológ.tuk.b.,m.o.<100ml-mikrogr.),hoj.šliach:noha	5v626.u↔	Tx.autológ.tuk.b.,m.o.<100ml-mikrograft),jazv.tkan:čelo.obl.
5v623.x↔	Tx.autológ.tuk.b.,malý obj(<100ml-mikrograft),hoj.šliach:ost.	5v626.w↔	Tx.autológ.tuk.b.,m.obj(<100ml-mikrogr.),jazv.tk:nasolabiál.o.
5v624.1	Tx.autológ.tuk.b.,m.o.<100ml-mikrograft),chron.defekt.k:nos	5v626.x↔	Tx.autológ.tuk.b.malý objem(<100ml-mikrograft),jazv.tkan:ost.
5v624.4	Tx.autol.tuk.b.<100ml-mikrogr.),chr.def.kože:ost.č.hlavy	5v626.y	Tx.autológ.tuk.b.,m.obj(<100ml-mikrogr.),jazv.tkan:zygoma.o.
5v624.5	Tx.autológ.tuk.b.,m.o.<100ml-mikrograft),chron.def.kože:krk	5v627.1	Tx.autológ.tuk.b.<100ml-mikrogr),VVCH s def.obj.mäkk.tk:nos
5v624.6↔	Tx.autol.tuk.b.<100ml-mikrogr.),chr.defekt.kože:ram,axila	5v627.4	Tx.autol.tuk.b.<100ml-mikrogr.),VVCH s def.obj.mäkk.tk:o.č.hl.
5v624.7↔	Tx.autológ.tuk.b.<100ml-mikrogr.),chron.def.kože:ram,lakeť	5v627.5	Tx.autológ.tuk.b.<100ml-mikrogr.),VVCH s def.obj.mäkk.tk:krk
5v624.8↔	Tx.autológ.tuk.b.<100ml-mikrogr.),chr.defekt.kože:predlakt	5v627.6↔	Tx.autol.tuk.b.<100ml-mikrogr),VVCH s def.o.mäkk.tk:ram,axi
5v624.a	Tx.autol.tuk.b.<100ml-mikrogr.),chr.def.kože:hr.st.,chr.bát	5v627.7↔	Tx.autol.tuk.b.<100ml-mikrogr),VVCH s def.obj.mäkk.tk:ram,lak
5v624.b	Tx.autológ.tuk.b.,m.o.<100ml-mikrogr.),chron.def.kože:bruš.o.	5v627.8↔	Tx.autol.tuk.b.<100ml-mikrogr),VVCH s def.obj.mäkk.tk:predl
5v624.c	Tx.autol.tuk.b.,m.o.<100ml-mikrogr.),chr.def.kože:ing.gen.o.	5v627.a	Tx.autol.tuk.b.<100ml-mikrogr),VVCH s def.obj.m.tk:hr.st.,chr.bát
5v624.d	Tx.autol.tuk.b.,m.obj(<100ml-mikrogr.),chron.def.kože:glut.o.	5v627.b	Tx.autol.tuk.b.<100ml-mikrogr.),VVCH s def.obj.mäkk.tk:bruš.o.
5v624.e↔	Tx.autológ.tuk.b.<100ml-mikrogr.),chron.def.kože:stehno,kol	5v627.c	Tx.autol.tuk.b.<100ml-mikrogr),VVCH s def.o.mäkk.tk:ing.gen.o.
5v624.f↔	Tx.autológ.tuk.b.<100ml-mikrogr.),chron.defekt.kože:predkol	5v627.d	Tx.autol.tuk.b.<100ml-mikrogr),VVCH s def.obj.mäkk.tk:glut.o.
5v624.g↔	Tx.autol.tuk.b.,m.o.<100ml-mikrogr.),chron.def.kože:noha	5v627.e↔	Tx.autol.tuk.b.<100ml-mikrogr),VVCH s def.o.mäkk.tk:stehno,kol
5v624.h	Tx.autológ.tuk.b.<100ml-mikrogr.),chron.def.kože:kapilícium	5v627.f↔	Tx.autol.tuk.b.<100ml-mikrogr),VVCH,def.obj.mäkk.tk:predkol.
5v624.n↔	Tx.autol.tuk.b.,m.o.<100ml-mikrograft),chr.defekt.kože:prsník	5v627.g↔	Tx.autol.tuk.b.<100ml-mikrogr.),VVCH s def.obj.mäkk.tk:noha
5v624.p↔	Tx.autol.tuk.b.<100ml-mikrogr.),chr.def.kože:periaurikul.o.	5v627.h	Tx.autol.tuk.b.<100ml-mikrogr.),VVCH s def.obj.mäkk.tk:kapilíc.
5v624.r	Tx.autol.tuk.b.<100ml-mikrogr.),chron.def.kože:periokul.o.	5v627.n↔	Tx.autol.tuk.b.<100ml-mikrogr.),VVCH s def.obj.mäkk.tk:prsník
5v624.s↔	Tx.autológ.tuk.b.<100ml-mikrogr.),chron.defekt.kože:perianál.o.	5v627.p↔	Tx.autol.tuk.b.<100ml-mikr.),VVCH s def.obj.m.tk:periaurik.o.
5v624.t↔	Tx.autológ.tuk.b.<100ml-mikrogr.),chron.def.kože:bukálna o.	5v627.q↔	Tx.autol.tuk.b.<100ml-mikrogr.),VVCH,def.obj.m.tk:obl.menta
5v624.u↔	Tx.autológ.tuk.b.<100ml-mikrogr.),chron.def.kože:čelo.obl.	5v627.r	Tx.autol.tuk.b.<100ml-mikrogr.),VVCH,def.obj.m.tk:perioku.o.
5v624.v↔	Tx.autológ.tuk.b.<100ml-mikrogr.),chron.def.kože:obl.menta	5v627.s↔	Tx.autol.tuk.b.<100ml-mikrogr.),VVCH def.obj.m.tk:perianá.o.
5v624.w↔	Tx.autol.tuk.b.,m.o.<100ml-mikrogr.),chr.def.kože:nasolab.o.	5v627.t↔	Tx.autol.tuk.b.<100ml-mikrogr.),VVCH,def.obj.m.tk:bukáln o.
5v624.x↔	Tx.autológ.tuk.b.,m.o.<100ml-mikrograft),chron.defekt.k:ost.	5v627.u↔	Tx.autol.tuk.b.<100ml-mikrogr.),VVCH s def.obj.m.tk:čelo.obl.
5v624.y	Transpl.autol.tuk.b.<100ml-mikrogr.),chr.defekt.k:zygoma.o.	5v627.w↔	Tx.autol.tuk.b.<100ml-mikrogr.),VVCH,def.obj.m.tk:nasola.o.
5v625.1	Tx.autológ.tuk.b.,m.obj(<100ml-mikrograft),chron.fistuly:nos	5v627.x↔	Tx.autológ.tuk.b.<100ml-mikrogr.),VVCH s def.obj.mäkk.tk:ost.
5v625.4	Tx.autol.tuk.b.,m.o.<100ml-mikrogr.),chr.fistuly:ost.č.hlavy	5v627.y	Tx.autol.tuk.b.<100ml-mikrogr.),VVCH s def.obj.m.tk:zygom.o.
5v625.5	Tx.autológ.tuk.b.,m.o.<100ml-mikrograft),chron.fistuly:krk	5v62x.1	lná transpl.autológ.tuk.b.,m.objem (<100ml-mikrograft):nos
5v625.6↔	Tx.autológ.tuk.b.,m.o.<100ml-mikrogr.),chr.fistuly:ram,axila	5v62x.4	lná tx.autológ.tuk.b.,malý obj(<100ml-mikrograft):ost.č.hlavy

5v62x.5	Iná tx.autológ.tuk.b.,malý obj(<100ml-mikrograft):krk	5v631.u↔	Tx.autológ.tuk.b.,vef.obj(>100ml-makrogr),chr.fistuly:čelo.obl.
5v62x.6↔	Iná tx.autológ.tuk.b.,malý obj(<100ml-mikrograft):ram.axila	5v631.w↔	Tx.autológ.tuk.b.,vef.obj(>100ml-makrogr),chr.fistuly:čelo.obl.
5v62x.7↔	Iná tx.autológ.tuk.b.,malý obj(<100ml-mikrograft):ram.lak	5v631.x↔	Tx.autológ.tuk.b.,vef.obj(>100ml-makrogr),chr.fistuly:ost.
5v62x.8↔	Iná tx.autológ.tuk.b.,malý obj(<100ml-mikrograft):predlaktie	5v631.y	Tx.autológ.tuk.b.,vef.obj(>100ml-makrogr),chr.fistuly:zygomat.o
5v62x.a	Iná tx.autológ.tuk.b.,malý obj(<100ml-mikrograft):hr.st,chrhát	5v632.0	Transpl.autológ.tuk.b.,v.o(>100ml-makrograft),jazv.tk:pera
5v62x.b	Iná tx.autológ.tuk.b.,malý obj(<100ml-mikrograft):brušná.o.	5v632.1	Transpl.autológ.tuk.b.,v.o(>100ml-makrograft),jazv.tk:nos
5v62x.c	Iná tx.autológ.tuk.b.,malý o.<100ml-mikrograft):inguin.genit.o	5v632.4	Tx.autológ.tuk.b.,vef.obj(>100ml-makrogr),jazv.tk:ost.č.hlavy
5v62x.d	Iná tx.autológ.tuk.b.,malý obj(<100ml-mikrograft):glut.o.	5v632.5	Transpl.autológ.tuk.b.,v.o(>100ml-makrograft),jazv.tk:krk
5v62x.e↔	Iná tx.autológ.tuk.b.,malý obj(<100ml-mikrograft):stehno.kol	5v632.6↔	Tx.autológ.tuk.b.,vef.obj(>100ml-makrograft),jazv.tk:ram.axila
5v62x.f↔	Iná tx.autológ.tuk.b.,malý obj(<100ml-mikrograft):predkolenie	5v632.7↔	Tx.autológ.tuk.b.,vef.obj(>100ml-makrograft),jazv.tk:ram.lakef
5v62x.g↔	Iná tx.autológ.tuk.b.,malý obj(<100ml-mikrograft):perianál.o.	5v632.8↔	Tx.autológ.tuk.b.,vef.obj(>100ml-makrograft),jazv.tk:predlakt
5v62x.h	Iná tx.autológ.tuk.b.,malý obj(<100ml-mikrograft):kapilícium	5v632.9↔	Transpl.autológ.tuk.b.,v.o(>100ml-makrograft),jazv.tk:ruka
5v62x.n↔	Iná transpl.autológ.tuk.b.,m.o.<100ml-mikrograft):prsník	5v632.a	Tx.autológ.tuk.b.,vef.obj(>100ml-makrograft),jazv.tk:hr.st,chrhát
5v62x.p↔	Iná tx.autológ.tuk.b.,malý obj(<100ml-mikrograft):periaurikul.o	5v632.b	Tx.autológ.tuk.b.,vef.obj(>100ml-makrograft),jazv.tk:brušná.o.
5v62x.r	Iná tx.autológ.tuk.b.,malý obj(<100ml-mikrograft):obl.menta	5v632.c	Tx.autológ.tuk.b.,vef.obj(>100ml-makrogr),jazvovitá tk:inguin.genit.o
5v62x.s↔	Iná tx.autológ.tuk.b.,malý obj(<100ml-mikrograft):periokulár.o.	5v632.d	Tx.autológ.tuk.b.,vef.obj(>100ml-makrograft),jazv.tk:glut.o.
5v62x.t↔	Iná tx.autológ.tuk.b.,malý obj(<100ml-mikrograft):perianál.o.	5v632.e↔	Tx.autológ.tuk.b.,vef.obj(>100ml-makrograft),jazv.tk:steh.kol
5v62x.u↔	Iná tx.autológ.tuk.b.,malý obj(<100ml-mikrograft):bukálna.o.	5v632.f↔	Tx.autológ.tuk.b.,vef.obj(>100ml-makrograft),jazv.tk:predkol
5v62x.v↔	Iná tx.autológ.tuk.b.,malý obj(<100ml-mikrograft):čelo.obl.	5v632.g↔	Tx.autológ.tuk.b.,vef.obj(>100ml-makrograft),jazv.tk:noha
5v62x.w↔	Iná tx.autológ.tuk.b.,malý o.<100ml-mikrograft):nasolabiál.o.	5v632.h	Tx.autológ.tuk.b.,vef.obj(>100ml-makrograft),jazv.tk:kapilícium
5v62x.x↔	Iná transpl.autológ.tuk.b.,malý obj(<100ml-mikrograft):ost.	5v632.n↔	Tx.autológ.tuk.b.,vef.obj(>100ml-makrograft),jazv.tk:prsník
5v62x.y	Iná tx.autológ.tuk.b.,malý obj(<100ml-mikrograft):zygomat.o.	5v632.p↔	Tx.autológ.tuk.b.,v.o(>100ml-makrogr),jazv.tk:periaurikul.o.
5v630.0	Tx.autológ.tuk.b.,v.o(>100ml-makrogr),chr.defekty kože:pera	5v632.q↔	Tx.autológ.tuk.b.,v.o(>100ml-makrogr),chr.defekt.obl.menta
5v630.1	Tx.autológ.tuk.b.,vef.o(>100ml-makrogr),chr.def.kože:nos	5v632.r↔	Tx.autológ.tuk.b.,vef.o(>100ml-makrogr),jazv.tk:periokul.o
5v630.4	Tx.autológ.tuk.b.,vef.obj(>100ml-makrogr),chr.def.kože:ost.č.hl	5v632.s↔	Tx.autológ.tuk.b.,vef.obj(>100ml-makrogr),jazv.tk:perianál.o
5v630.5	Tx.autológ.tuk.b.>100ml-makrogr),chr.def.kože:krk	5v632.t↔	Tx.autológ.tuk.b.,vef.obj(>100ml-makrogr),jazv.tk:bukál.o.
5v630.6↔	Tx.autológ.tuk.b.,vef.o(>100ml-makrogr),chr.def.kože:ram.lak	5v632.u↔	Tx.autológ.tuk.b.,vef.obj(>100ml-makrogr),jazv.tk:čelo.obl.
5v630.7↔	Tx.autológ.tuk.b.,vef.o(>100ml-makrogr),chr.def.kože:ram.axi	5v632.w↔	Tx.autológ.tuk.b.,vef.o(>100ml-makrogr),jazv.tk:nasolabiál.o
5v630.8↔	Tx.autológ.tuk.b.,vef.o(>100ml-makrogr),chr.def.kože:predlakt	5v632.x↔	Tx.autológ.tuk.b.,vef.o(>100ml-makrogr),jazv.tk:ost
5v630.9↔	Tx.autológ.tuk.b.>100ml-makrogr),chr.defekty kože:ruka	5v632.y	Tx.autológ.tuk.b.>100ml-makrogr),VVCH,def.obj.mäkk.tk:pera
5v630.a	Tx.autológ.tuk.b.,v.o(>100ml-makrogr),chr.def.kože:hr.st,chrhát	5v633.0	Tx.autológ.tuk.b.>100ml-makrogr),VVCH,defekt.obj.mäkk.tk:nos
5v630.b	Tx.autológ.tuk.b.,vef.obj(>100ml-makrogr),chr.def.kože:bruš.o	5v633.1	Tx.autológ.tuk.b.>100ml-makrogr),VVCH,def.obj.mäkk.tk:ost.č.hl
5v630.c	Tx.autológ.tuk.b.,vef.obj(>100ml-makrogr),chr.def.kože:ing.gen.o	5v633.4	Tx.autológ.tuk.b.>100ml-makrogr),VVCH,def.obj.mäkk.tk:krk
5v630.d	Tx.autológ.tuk.b.,vef.obj(>100ml-makrogr),chr.def.kože:glut.o.	5v633.5	Tx.autológ.tuk.b.>100ml-makrogr),VVCH,def.obj.mäkk.tk:ram.axila
5v630.e↔	Tx.autológ.tuk.b.,vef.o(>100ml-makrogr),chr.def.kože:steh.kol	5v633.6↔	Tx.autológ.tuk.b.>100ml-makrogr),VVCH,def.obj.mäkk.tk:ram.lak
5v630.f↔	Tx.autológ.tuk.b.,vef.o(>100ml-makrogr),chr.def.kože:predkol	5v633.7↔	Tx.autológ.tuk.b.>100ml-makrogr),VVCH,def.obj.mäkk.tk:predlakt
5v630.g↔	Tx.autológ.tuk.b.,vef.o(>100ml-makrogr),chr.def.kože:noha	5v633.8↔	Tx.autológ.tuk.b.>100ml-makrogr),VVCH,def.obj.mäkk.tk:ruka
5v630.h	Tx.autológ.tuk.b.,vef.o(>100ml-makrogr),chr.def.kože:kapilic.	5v633.9↔	Tx.autológ.tuk.b.>100ml-makrogr),VVCH,def.obj.mäkk.tk:hr.st,chrhát
5v630.n↔	Tx.autológ.tuk.b.>100ml-makrogr),chr.defekty kože:prsník	5v633.a	Tx.autológ.tuk.b.>100ml-makrogr),VVCH,def.obj.mäkk.tk:bruš.o
5v630.p↔	Tx.autológ.tuk.b.,v.o(>100ml-makrogr),chr.def.kože:periaurikul.o.	5v633.b	Tx.autológ.tuk.b.>100ml-makrogr),VVCH,def.obj.mäkk.tk:ing.gen.o
5v630.q↔	Tx.autológ.tuk.b.,vef.o(>100ml-makrogr),chr.def.kože:obl.menta	5v633.c	Tx.autológ.tuk.b.>100ml-makrogr),VVCH,defekt.obj.mäkk.tk:glut.o
5v630.r↔	Tx.autológ.tuk.b.,v.obj(>100ml-makrogr),chr.def.kože:periokul.o.	5v633.d	Tx.autológ.tuk.b.>100ml-makrogr),VVCH,def.obj.mäkk.tk:steh.kol
5v630.s↔	Tx.autológ.tuk.b.,vef.o(>100ml-makrogr),chr.def.kože:perian.o	5v633.e↔	Tx.autológ.tuk.b.>100ml-makrogr),VVCH,def.obj.mäkk.tk:predkol
5v630.t↔	Tx.autológ.tuk.b.,v.obj(>100ml-makrogr),chr.def.kože:bukál.o.	5v633.f↔	Tx.autológ.tuk.b.>100ml-makrogr),VVCH,def.obj.mäkk.tk:noha
5v630.u↔	Tx.autológ.tuk.b.,v.obj(>100ml-makrogr),chr.def.kože:čelo.obl.	5v633.g↔	Tx.autológ.tuk.b.>100ml-makrogr),VVCH,def.obj.mäkk.tk:kapilic
5v630.w↔	Tx.autológ.tuk.b.,v.o(>100ml-makrogr),chr.def.kože:nasolabiál.o.	5v633.h	Tx.autológ.tuk.b.>100ml-makrogr),VVCH,def.obj.mäkk.tk:prsník
5v630.x↔	Tx.autológ.tuk.b.>100ml-makrogr),chr.defekty kože:ost.	5v633.n↔	Tx.autológ.tuk.b.>100ml-makrogr),VVCH,def.obj.mäkk.tk:periaurik.o
5v630.y	Tx.autológ.tuk.b.,v.o(>100ml-makrogr),chr.def.kože:zygomat.o.	5v633.p↔	Tx.autológ.tuk.b.>100ml-makrogr),VVCH,def.obj.mäkk.tk:o.menta
5v631.0	Tx.autológ.tuk.b.,vef.o(>100ml-makrogr),chr.fistuly:pera	5v633.q↔	Tx.autológ.tuk.b.>100ml-makrogr),VVCH,def.obj.mäkk.tk:periok.o
5v631.1	Tx.autológ.tuk.b.,v.obj(>100ml-makrogr),chr.fistuly:nos	5v633.r↔	Tx.autológ.tuk.b.>100ml-makrogr),VVCH,def.obj.mäkk.tk:perianál
5v631.4	Tx.autológ.tuk.b.>100ml-makrogr),chr.fistuly:ost.č.hl	5v633.s↔	Tx.autológ.tuk.b.>100ml-makrogr),VVCH,def.obj.mäkk.tk:bukál.o.
5v631.5	Tx.autológ.tuk.b.,vef.o(>100ml-makrogr),chr.fistuly:krk	5v633.t↔	Tx.autológ.tuk.b.>100ml-makrogr),VVCH,def.obj.mäkk.tk:čelo.obl.
5v631.6↔	Tx.autológ.tuk.b.,vef.obj(>100ml-makrogr),chr.fistuly:ram.axila	5v633.u↔	Tx.autológ.tuk.b.>100ml-makrogr),VVCH,def.obj.mäkk.tk:nasolab.o
5v631.7↔	Tx.autológ.tuk.b.,vef.obj(>100ml-makrogr),chr.fistuly:ram.lak	5v633.w↔	Tx.autológ.tuk.b.>100ml-makrogr),VVCH,def.obj.mäkk.tk:ost.
5v631.8↔	Tx.autológ.tuk.b.,vef.obj(>100ml-makrogr),chr.fistuly:predlakt	5v633.x↔	Tx.autológ.tuk.b.>100ml-makrogr),VVCH,def.obj.mäkk.tk:zygomat.o
5v631.9↔	Tx.autológ.tuk.b.,vef.obj(>100ml-makrogr),chr.fistuly:ruka	5v633.y	Iná transpl.autológ.tuk.b.,vef.o(>100ml-makrograft):pera
5v631.a	Tx.autológ.tuk.b.,vef.o(>100ml-makrogr),chr.fistuly:hr.st,chrhát	5v63x.0	Iná transplantácia autológ.tuk.b.,v.o.>100ml-makrograft):nos
5v631.b	Tx.autológ.tuk.b.,vef.obj(>100ml-makrograft),chr.fistuly:bruš.o	5v63x.1	Iná tx.autológ.tuk.b.>100ml-makrograft):ost.časti hlavy
5v631.c	Tx.autológ.tuk.b.,vef.o(>100ml-makrogr),chr.fistuly:ing.gen.o	5v63x.4	Iná tx.autológ.tuk.b.,vef.o(>100ml-makrogr),chr.fistuly:glut.o.
5v631.d	Tx.autológ.tuk.b.,vef.o(>100ml-makrogr),chr.fistuly:glut.o.	5v63x.5	Iná tx.autológ.tuk.b.,vef.o(>100ml-makrograft):ram.axila
5v631.e↔	Tx.autológ.tuk.b.,vef.obj(>100ml-makrogr),chr.fistuly:stehno.kol	5v63x.6↔	Iná tx.autológ.tuk.b.,vef.obj(>100ml-makrograft):ram.lakef
5v631.f↔	Tx.autológ.tuk.b.,vef.obj(>100ml-makrogr),chr.fistuly:predkol	5v63x.7↔	Iná tx.autológ.tuk.b.,vef.obj(>100ml-makrograft):predlaktie
5v631.g↔	Tx.autológ.tuk.b.,vef.obj(>100ml-makrogr),chr.fistuly:noha	5v63x.8↔	Iná transpl.autológ.tuk.b.,v.objem(>100ml-makrograft):ruka
5v631.h	Tx.autológ.tuk.b.,vef.obj(>100ml-makrogr),chr.fistuly:kapilic.	5v63x.9↔	Iná transpl.autológ.tuk.b.>100ml-makrograft):hr.st,chrhát
5v631.n↔	Tx.autológ.tuk.b.,vef.obj(>100ml-makrograft),chr.fistuly:prsník	5v63x.a	Iná transpl.autológ.tuk.b.,v.o.>100ml-makrograft):bruš.o
5v631.p↔	Tx.autológ.tuk.b.,vef.o(>100ml-makrogr),chr.fistuly:periaurikul.o	5v63x.b	Iná tx.autológ.tuk.b.,vef.o(>100ml-makrograft):inguin.genit.o
5v631.q↔	Tx.autológ.tuk.b.,v.o(>100ml-makrogr),chr.fistuly:obl.menta	5v63x.c	Iná tx.autológ.tuk.b.,vef.o(>100ml-makrograft):gluteál.o.
5v631.r↔	Tx.autológ.tuk.b.,vef.o(>100ml-makrogr),chr.fistuly:periokul.o	5v63x.d	Iná tx.autológ.tuk.b.,vef.o(>100ml-makrograft):steh.kol
5v631.s↔	Tx.autológ.tuk.b.,vef.o(>100ml-makrogr),chr.fistuly:perianál.o.	5v63x.e↔	Iná tx.autológ.tuk.b.,vef.o(>100ml-makrograft):predkolenie
5v631.t↔	Tx.autológ.tuk.b.,vef.o(>100ml-makrogr),chr.fistuly:bukál.o.	5v63x.f↔	

5v63x.g↔ Iná tx.autológ.tuk.b.,veľ.objem(>100ml-makrograft):noha  
 5v63x.h Iná tx.autológ.tuk.b.,veľ.obj(>100ml-makrograft):kapiliciem  
 5v63x.n↔ Iná transpl.autológ.tuk.b.,v.o.(>100ml-makrograft):prsník  
 5v63x.p↔ Iná tx.autológ.tuk.b.,veľ.obj(>100ml-makrograft):periaurikul.o.  
 5v63x.q↔ Iná tx.autológ.tuk.b.,veľ.obj(>100ml-makrograft):obl.menta  
 5v63x.r↔ Iná tx.autológ.tuk.b.,veľ.obj(>100ml-makrograft):periokulár.o.

5v63x.s↔ Iná tx.autológ.tuk.b.,veľ.obj(>100ml-makrograft):perianálna o.  
 5v63x.t↔ Iná tx.autológ.tuk.b.,veľ.obj(>100ml-makrograft):bukálna o.  
 5v63x.u↔ Iná tx.autológ.tuk.b.,veľ.obj(>100ml-makrograft):čelo.obl.  
 5v63x.w↔ Iná tx.autológ.tuk.b.,veľ.obj(>100ml-makrograft):nasolabiál.o.  
 5v63x.x↔ Iná transpl.autológ.tuk.b.,veľký obj(>100ml-makrograft):ost.  
 5v63x.y Iná tx.autológ.tuk.b.,veľ.obj(>100ml-makrograft):zygomat.obl.

**Výkon J02-5**

5j514.2 Transcervik.extenzív.mediastinálna lymfadenektómia  
 5m122 Blokovaná disekcia cervikálnych LU:jednostranne

5m123 Totálna disekcia cervikálnych LU:jednostranne  
 5m124 Rozšírená disekcia cervikálnych LU:jednostranne

**Výkon J01-2**

Pozri stranu 15.

**Výkon J02-6**

5t870.0↔ Pl.rek.s lok.fasciokut.lalok.na sval.a fasc:hlava,krk  
 5t870.1↔ Pl.rek.s lok.fasciokut.lalok.na sval.a fasc:rameno,axila  
 5t870.2↔ Pl.rek.s lok.fasciokut.lalok.na sval.a fasc:ram,lak.  
 5t870.3↔ Plast.rek.s lok.fasciokut.lalok.na sval.a fasc:predl.  
 5t870.4↔ Pl.rek.s lok.fasciokut.lalok.na sval.a fasc:hr.sten,chr.b.  
 5t870.5↔ Pl.rek.s lok.fasciokut.lalok.na sval.a fasc:bruš.stena  
 5t870.6↔ Pl.rek.s lok.fasciokut.lalok.na sval.a fasc:ing.gen,gl.obl.  
 5t870.7↔ Pl.rek.s lok.fasciokut.lalok.na sval.a fasc:steh,kol.  
 5t870.8↔ Pl.rek.s lok.fasciokut.lalok.na sval.a fasc:predkol.  
 5t870.9↔ Pl.rek.s lokál.fasciokut.lalok.na sval.a fasc:noha  
 5t870.x Pl.rek.s lok.fasciokut.lalok.na sval.a fasc:ostatné  
 5t871.0↔ Pl.rek.s lok.fasciokut.l.na cie.v.stop.na sval,fasc:hlava,krk  
 5t871.1↔ Pl.rek.s lok.fasciokut.l.na cie.v.stop.na sval,fasc:ram,axi.  
 5t871.2↔ Pl.rek.s lok.fasciokut.l.na cie.v.stop.na sval,fasc:ram,lak.  
 5t871.3↔ Pl.rek.s lok.fasciokut.l.na cie.v.stop.na sval,fasc:predl.  
 5t871.4↔ Pl.rek.s lok.fasciokut.l.na cie.v.st.na sval,fasc:hr.sten,chr.b.  
 5t871.5↔ Pl.rek.s lok.fasciokut.l.na cie.v.stop.na sval,fasc:bruš.stena  
 5t871.6↔ Pl.rek.s lok.fasciokut.l.na c.stop.na sval,fasc:ing.gen,gl.obl.  
 5t871.7↔ Pl.rek.s lok.fasciokut.l.na cie.v.stop.na sval,fasc:steh,kol.  
 5t871.8↔ Pl.rek.s lok.fasciokut.l.na cie.v.stop.na sval,fasc:predk.  
 5t871.9↔ Pl.rek.s lok.fasciokut.l.na cie.v.stop.na sval,fasc:noha  
 5t871.x Plast.rek.s lok.fasciokut.lal.na cie.v.stop.na sval,fasc:ost.  
 5t872.0↔ Pl.rek.s lok.adipofasc.lal.na sval,fasc:hlava,krk  
 5t872.1↔ Pl.rek.s lok.adipofasc.lal.na sval,fasc:rameno,axi.  
 5t872.2↔ Pl.rek.s lok.adipofasc.lal.na sval,fasc:ram,lakeť  
 5t872.3↔ Pl.rek.s lokál.adipofasc.lal.na sval,fasc:predlak.  
 5t872.4↔ Pl.rek.s lok.adipofasc.lal.na sval,fasc:hr.stena,chr.b.  
 5t872.5↔ Pl.rek.s lok.adipofasciál.lal.na sval,fasc:bruš.stena  
 5t872.6↔ Pl.rek.s lok.adipofasc.lal.na sval,fasc:inguin.gen,gl.obl.  
 5t872.7↔ Pl.rek.s lok.adipofasc.lalokom.na sval,fasc:steh,kol.  
 5t872.8↔ Plast.rek.s lok.adipofasc.lal.na sval,fasc:predkol.  
 5t872.9↔ Pl.rek.s lok.adipofasc.lalokom.na sval,fasc:noha  
 5t872.x Plast.rek.s lokál.adipofasc.lalok.na sval.a fasciách:ost.  
 5t873.0↔ Pl.rek.s lok.adipofasc.l.na cie.v.stop.na sval,fasc:hlava,krk  
 5t873.1↔ Pl.rek.s lok.adipofasc.lalok.na cie.v.st.na sval,fasc:ram,axila  
 5t873.2↔ Pl.rek.s lok.adipofasc.l.na cie.v.stop.na sval,fasc:ram,lak.  
 5t873.3↔ Pl.rek.s lok.adipofasc.l.na cie.v.stop.na sval,fasc:predlakt  
 5t873.4↔ Pl.rek.s lok.adipofasc.l.na c.st.na sval,fasc:hr.sten,chr.b.  
 5t873.5↔ Pl.rek.s lok.adipofasc.l.na cie.v.stop.na sval,fasc:br.stena  
 5t873.6↔ Pl.rek.s lok.adipof.l.na c.stop.na sval,fasc:ing.gen,gl.obl.  
 5t873.7↔ Pl.rek.s lok.adipofasc.lal.na c.stop.na sval,fasc:steh,kol.  
 5t873.8↔ Pl.rek.s lok.adipofasc.l.na cie.v.stop.na sval,fasc:predkol  
 5t873.9↔ Plast.rek.s lok.adipofasc.l.na cie.v.stop.na sval,fasc:noha  
 5t873.x Pl.rek.s lok.adipofasc.lal.na cie.v.stopke.na sval,fasc:ost.  
 5t874.0↔ Pl.rek.s lokál.fasciál.lalok.na sval,fasc:hlava,krk  
 5t874.1↔ Pl.rek.s lokál.fasciál.lalok.na sval,fasc:rameno,axila  
 5t874.2↔ Pl.rek.s lokál.fasciál.lalok.na sval,fasc:ram,lakeť  
 5t874.3↔ Pl.rek.s lokál.fasciál.lalok.na sval,fasc:predlaktie  
 5t874.4↔ Pl.rek.s lokál.fasciál.lalok.na sval,fasc:hruš.stena,chr.b.  
 5t874.5↔ Pl.rek.s lokál.fasciál.lalok.na sval,fasc:bruš.stena  
 5t874.6↔ Pl.rek.s lokál.fasciál.lalok.na sval,fasc:inguin.gen,gl.obl.  
 5t874.7↔ Pl.rek.s lokál.fasciál.lalok.na sval,fasc:steh,kol.

5t874.8↔ Pl.rek.s lokál.fasciál.lalok.na sval,fasc:predkol  
 5t874.9↔ Pl.rek.s lokál.fasciál.lalok.na sval,fasc:noha  
 5t874.x Plast.rekonštr.s lokál.fasciál.lal.na sval,fasc:ost.  
 5t875.0↔ Pl.rek.s lok.fasciál.l.na cie.v.stopke.na sval,fasc:hl,krk  
 5t875.1↔ Pl.rek.s lok.fasciál.l.na cie.v.stopke.na sval,fasc:ram.,axila  
 5t875.2↔ Pl.rek.s lok.fasciál.l.na cie.v.stopke.na sval,fasc:ram,lakeť  
 5t875.3↔ Pl.rek.s lok.fasciál.l.na cie.v.stopke.na sval,fasc:predl.  
 5t875.4↔ Pl.rek.s lok.fasciál.l.na cie.v.stop.na sval,fasc:hr.st,chr.b.  
 5t875.5↔ Pl.rek.s lok.fasciál.l.na cie.v.stop.na sval,fasc:bruš.stena  
 5t875.6↔ Pl.rek.s lok.fasciál.l.na c.stop.na sval,fasc:ing.gen,gl.obl.  
 5t875.7↔ Pl.rek.s lok.fasciál.l.na c.stop.na sval,fasc:steh,kol.  
 5t875.8↔ Pl.rek.s lok.fasciál.l.na cie.v.stopke.na sval,fasc:predk.  
 5t875.9↔ Pl.rek.s lok.fasciál.l.na c.stopke.na sval,fasc:noha  
 5t875.x Pl.rek.s lok.fasciál.lalok.na cie.v.stopke.na sv.a fasc:ost.  
 5t876.0↔ Pl.rek.s lok.myokután.lalok.na sval.,fasciách:hlava,krk  
 5t876.1↔ Plast.rek.s lok.myokut.lalok.na sval.,fasc:rameno,axila  
 5t876.2↔ Pl.rek.s lok.myokután.lalok.na sval.,fasc:rameno,lakeť  
 5t876.3↔ Plast.rek.s lok.myokután.lalok.na sval.,fasc:predlakt  
 5t876.4↔ Pl.rek.s lok.myokután.lalok.na sval.,fasc:hr.stena,chr.b.  
 5t876.5↔ Pl.rek.s lok.myokut.lalok.na sval.,fasc:bruš.stena  
 5t876.6↔ Pl.rek.s lok.myokut.lalok.na sval.,fasc:ing.gen,gl.obl.  
 5t876.7↔ Pl.rek.s lok.myokut.lalok.na sval.,fasc:stehno,koleno  
 5t876.8↔ Pl.rek.s lok.myokut.lalok.na sval.,fasc:predkolonie  
 5t876.9↔ Pl.rek.s lokál.myokut.lalok.na sval.,fasc:noha  
 5t876.x Pl.rekonštr.s lok.myokut.lalok.na sval.a fasc:ost.  
 5t877.0↔ Pl.rek.s lok.myokut.l.na cie.v.stop.na svaloch,fasc:hl,krk  
 5t877.1↔ Pl.rek.s lok.myokut.l.na c.stop.na sval,fasc:rameno,axila  
 5t877.2↔ Pl.rek.s lok.myokut.l.na cie.v.stop.na sval,fasc:ram,lakeť  
 5t877.3↔ Pl.rek.s lok.myokut.lalok.na cie.v.stop.na sval,fasc:predlakt  
 5t877.4↔ Pl.rek.s lok.myokut.l.na c.stop.na sval,fasc:hr.stena,chr.bát  
 5t877.5↔ Pl.rek.s lok.myokut.l.na cie.v.stop.na sval,fasc:bruš.stena  
 5t877.6↔ Pl.rek.s lok.myokut.l.na c.stop.na sval,fasc:ing.gen,gl.obl.  
 5t877.7↔ Pl.rek.s lok.myokut.l.na cie.v.stop.na sval,fasc:stehno,koleno  
 5t877.8↔ Pl.rek.s lok.myokut.lalok.na cie.v.stop.na sval,fasc:predkol  
 5t877.9↔ Pl.rek.s lok.myokut.l.na cie.v.stop.na sval,fasc:noha  
 5t877.x Pl.rek.s lok.myokut.l.na cie.v.stopke.na svaloch a fasc:ost.  
 5t878.0↔ Plast.rek.s lok.sval.lalokom.na sval.a fasc:hlava,krk  
 5t878.1↔ Pl.rek.s lok.sval.lalokom.na sval,fasc:rameno,axila  
 5t878.2↔ Pl.rek.s lok.sval.lalokom.na sval,fasc:ram,lakeť  
 5t878.3↔ Plast.rek.s lok.sval.lalokom.na sval,fasc:predl.  
 5t878.4↔ Pl.rek.s lok.sval.lalokom.na sval,fasc:hr.stena,chr.b.  
 5t878.5↔ Pl.rek.s lokál.sval.lalokom.na sval,fasc:bruš.stena  
 5t878.6↔ Plast.rek.s lok.sval.lalokom.na sval,fasc:inguin.gen,gl.obl.  
 5t878.7↔ Pl.rek.s lok.sval.lalokom.na sval,fasc:steh,kol.  
 5t878.8↔ Pl.rekonštr.s lok.sval.lalokom.na sval,fasc:predk.  
 5t878.9↔ Pl.rek.s lok.sval.lalokom.na sval,fasc:noha  
 5t878.x Pl.rek.s lok.sval.lalokom.na sval,fasc:ostatné  
 5t879.0↔ Plast.rek.s lokál.sval.l.na cie.v.stop.na sval,fasc:hlava,krk  
 5t879.1↔ Pl.rek.s lok.sval.lalok.na cie.v.stop.na sval,fasc:rameno,axila  
 5t879.2↔ Pl.rek.s lok.sval.lalok.na cie.v.stop.na sval,fasc:ram,lakeť  
 5t879.3↔ Pl.rekonštr.s lok.sval.l.na cie.v.stop.na sval.a fasc:predlakt  
 5t879.4↔ Pl.rek.s lok.sval.l.na cie.v.stop.na sval,fasc:hr.sten,chr.b.

5t879.5↔	Pl.rek.s lok.sval.l.na cie.v.stop.na sval, fasc:bruš.stena	5v23b.f↔	Lok.lal.plast.kože a podkož:W-plast, veľká pl:predkolenie
5t879.6↔	Pl.rek.s lok.sval.l.na c.stop.na sval, fasc:ing.gen.gl.obl.	5v23b.g↔	Lok.lal.plast.kože a podkož:W-plast, veľká plocha:ost
5t879.7↔	Pl.rek.s lok.sval.l.na cie.v.stop.na sval, fasc:steh.koleno	5v23b.x↔	Lokál.lalok.plast.kože a podkož:W-plast, veľká plocha:ost
5t879.8↔	Pl.rek.s lok.sval.lalok.na cie.v.stop.na sval, fasc:predkol.	5v23g.4	Lok.lal.pl.kož.a pod.tr.pl.vef.pl.dv.lal.v ob.čas.hl.
5t879.9↔	Pl.rek.s lok.sval.l.na cie.v.stop.na sval.a fasc:noha	5v23g.5	Lok.lal.plas.kože a pod.tran.plas.vef.ploc.dvoj.lal.v obl.krku
5t879.x	Plast.rek.s lok.sval.l.na cie.v.stopke na sval, fasc:ost.	5v23g.6	Lok.lal.pl.kož.a pod.tr.pl.vef.pl.dv.lal.v ob.ram.a ax.
5t87a.0↔	Plast.rekonš.s lok.lal.na sval, fasc:odd.stop.lal:hlava, krk	5v23g.7	Lok.lal.pl.kož.a pod.tr.pl.vef.pl.dv.lal.v ob.ram.a lak.
5t87a.1↔	Pl.rekonš.s lok.lal.na sval, fasc:odd.stopky lal:rameno, axila	5v23g.8	Lok.lal.plas.kože a pod.tran.plas.vef.ploc.dvoj.lal.v obl.pred.
5t87a.2↔	Pl.rekonš.s lok.lal.na sval, fasc:odd.stop.lal:ram., lakeť	5v23g.9	Lok.lal.plas.kože a pod.tran.plas.vef.ploc.dvoj.lal.v obl.ruky
5t87a.3↔	Pl.rekonš.s lok.lal.na sval, fasc:odd.stopky lal:predl.	5v23g.a	Lok.lal.pl.kož.a pod.tr.pl.vef.pl.dv.lal.v ob.hr.st.a ch.
5t87a.4↔	Pl.rekonš.s lok.lal.na sval, fasc:odd.stop.lal:hr.stena, chrb.	5v23g.b	Lok.lal.plas.kože a pod.tran.plas.vef.ploc.dvoj.lal.v obl.bruš.obl.
5t87a.5↔	Pl.rekonš.s lok.lal.na sval, fasc:odd.stop.lal:bruš.stena	5v23g.c	Lok.lal.pl.kož.a pod.tr.pl.vef.pl.dv.lal.v in.a gen.ob.
5t87a.6↔	Pl.rekonš.s lok.lal.na sval, fasc:odd.stop.lal:ing.gen.gl.obl.	5v23g.d	Lok.lal.plas.kože a pod.tran.plas.vef.ploc.dvoj.lal.v glut.obl.
5t87a.7↔	Pl.rekonš.s lok.lal.na sval, fasc:odd.stop.lal:steh.kol.	5v23g.e	Lok.lal.pl.kož.a pod.tr.pl.vef.pl.dv.lal.v ob.st.a kol.
5t87a.8↔	Pl.rekonš.s lok.lal.na sval, fasc:odd.stop.laloka:predkol	5v23g.f	Lok.lal.plas.kože a pod.tran.plas.vef.ploc.dvoj.lal.v obl.pred.
5t87a.9↔	Pl.rekonš.s lok.lal.na sval.a fasc:odd.stop.lal:noha	5v23g.g	Lok.lal.pl.kož.a pod.tr.pl.vef.pl.dv.lal.v ob.noh.(c.)
5t87a.x↔	Pl.rekonš.s lok.lal.na sval, fasc:odd.stopky laloka:ost.	5v23g.x	Lok.lal.plas.kože a pod.tran.plas.vef.ploc.dvoj.lal.v obl.ost.
5v236.4	Lok.lal.plast.kože a podkož:plast.rotovan.lal, vef.pl:ost.č.hlavy	5v23h.4	Lok.lal.pl.kož.a pod.tr.pl.vef.pl.Lim.lal.v os.čas.hl.
5v236.5	Lok.lal.plast.kože a podk:plast.rotovan.lalokom, vef.pl:krk	5v23h.5	Lok.lal.plas.kože a pod.tran.plas.vef.ploc.Lim.lal.v obl.krku
5v236.6↔	Lok.lal.plast.kože a podk:plast.rotovan.lal, vef.pl:ram, axila	5v23h.6	Lok.lal.pl.kož.a pod.tr.pl.vef.pl.Lim.lal.v ob.ram.a ax.
5v236.7↔	Lok.lal.plast.kože a podk:plast.rotovan.lal, veľká pl:ram, lak	5v23h.7	Lok.lal.pl.kož.a pod.tr.pl.vef.pl.Lim.lal.v ob.ram.a lak.
5v236.8↔	Lok.lalok.plast.kože a podk:plast.rotovan.lal, veľká pl:predlakt	5v23h.8	Lok.lal.plas.kože a pod.tran.plas.vef.ploc.Lim.lal.v obl.pred.
5v236.9↔	Lok.lalok.plast.kože a podk:plast.rotovan.lal, veľká pl:ruka	5v23h.9	Lok.lal.plas.kože a pod.tran.plas.vef.ploc.Lim.lal.v obl.ruky
5v236.a	Lok.lalok.plast.kože a podk:plast.rotov.lal, veľká pl:hr.st, chrb	5v23h.a	Lok.lal.pl.kož.a pod.tr.pl.vef.pl.Lim.lal.v ob.hr.st.a ch.
5v236.b	Lokál.lalok.plast.kože a podk:plast.rotovan.lal, veľká pl:bruš.o	5v23h.b	Lok.lal.plas.kože a pod.tran.plas.vef.ploc.Lim.lal.v bruš.obl.
5v236.c	Lok.lalok.plast.kože a podk:plast.rotov.lal, vef.pl:inguin.gen.o	5v23h.c	Lok.lal.plas.kože a pod.tran.plas.vef.ploc.Lim.lal.v ing.a gen.obl.
5v236.d	Lok.lalok.plast.kože a podk:plast.rotovan.lal, vef.pl:glut.obl	5v23h.d	Lok.lal.plas.kože a pod.tran.plas.vef.ploc.Lim.lal.v glut.obl.
5v236.e↔	Lokál.lal.plast.kože a podk:plast.rotovan.lal, vef.pl:stehn.kol	5v23h.e	Lok.lal.pl.kož.a pod.tr.pl.vef.pl.Lim.lal.v ob.st.a kol.
5v236.f↔	Lok.lal.plast.kože a podk:plast.rotovan.lal, vef.pl:predkol	5v23h.f	Lok.lal.plas.kože a pod.tran.plas.vef.ploc.Lim.lal.v obl.pred.
5v236.g↔	Lokál.lal.plast.kože a podk:plast.rotovan.lal, vef.pl:noha	5v23h.g	Lok.lal.plas.kože a pod.tran.plas.vef.ploc.Lim.lal.v obl.nohy (ch.)
5v236.x↔	Lokál.lal.plast.kože a podk:plast.rotovaným lal, veľká pl:ost	5v23h.x	Lok.lal.plas.kože a pod.tran.plas.vef.ploc.Lim.lal., ost.
5v238.4	Lok.lal.plast.kože a podk:plast.ostrovček.lal, vef.pl:ost.č.hlavy	5v23i.4	Lok.lal.pl.kož.a pod.tr.pl.vef.pl.lal.Dof.v os.čas.hl.
5v238.5	Lok.lal.plast.kože a podkož:plast.ostrovček.lal, veľká pl:krk	5v23i.5	Lok.lal.plas.kože a pod.tran.plas.vef.ploc.lal.Dof.v obl.krku
5v238.6↔	Lok.lal.plast.kože a podk:plast.ostrovček.lal, vef.pl:ram, axila	5v23i.6	Lok.lal.pl.kož.a pod.tr.pl.vef.pl.lal.Dof.v ob.ram.a ax.
5v238.7↔	Lok.lalok.plast.kože a podk:plast.ostrovček.lal, vef.pl:ram, lakeť	5v23i.7	Lok.lal.pl.kož.a pod.tr.pl.vef.pl.lal.Dof.v ob.ram.a lak.
5v238.8↔	Lok.lalok.plast.kože a podk:plast.ostrovček.lal, vef.pl:predlakt	5v23i.8	Lok.lal.plas.kože a pod.tran.plas.vef.ploc.lal.Dof.v obl.pred.
5v238.9↔	Lok.lalok.plast.kože a podk:plast.ostrovček.lal, vef.pl:ruka	5v23i.9	Lok.lal.plas.kože a pod.tran.plas.vef.ploc.lal.Dof.v obl.ruky
5v238.a	Lok.lal.plast.kože a podk:plast.ostrovček.lal, vef.pl:hr.st., chrb	5v23i.a	Lok.lal.pl.kož.a pod.tr.pl.vef.pl.lal.Dof.v ob.hr.st.a ch.
5v238.b	Lokál.lal.plast.kože a podk:plast.ostrovček.lal, vef.pl:bruš.obl	5v23i.b	Lok.lal.plas.kože a pod.tran.plas.vef.ploc.lal.Dof.v bruš.obl.
5v238.c	Lok.lal.plast.kože a podk:plast.ostrov.lal, vef.pl:inguin.genit.o	5v23i.c	Lok.lal.plas.kože a pod.tran.plas.vef.ploc.lal.Dof.v ing.a gen.obl.
5v238.d	Lok.lal.plast.k. a podk:plast.ostrovček.lal, vef.pl:glute.obl	5v23i.d	Lok.lal.plas.kože a pod.tran.plas.vef.ploc.lal.Dof.v glut.obl.
5v238.e↔	Lok.lal.plast.kože a podk:plast.ostrov.lal, vef.pl:stehn.kol	5v23i.e	Lok.lal.pl.kož.a pod.tr.pl.vef.pl.lal.Dof.v ob.st.a kol.
5v238.f↔	Lok.lal.plast.kože a podk:plast.ostrovčekov.lal, vef.pl:predkol	5v23i.f	Lok.lal.plas.kože a pod.tran.plas.vef.ploc.lal.Dof.v obl.pred.
5v238.g↔	Lok.lal.plast.kože a podk:plast.ostrovček.lal, vef.pl:noha	5v23i.g	Lok.lal.plas.kože a pod.tran.plas.vef.ploc.lal.Dof.v obl.nohy (ch.)
5v238.x↔	Lokál.lalok.plast.kože a podk:plast.ostrovčekovit.lal, vef.pl:ost	5v23i.x	Lok.lal.plas.kože a pod.tran.plas.vef.ploc.lal.Dof., ost.
5v239.4	Lok.lal.plast.kože a podkož:Z-plast, vef.pl:ost.časti hlavy	5v23j.4	Lok.lal.pl.kož.a pod.tr.pl.vef.pl.in.tec.v os.čas.hl.
5v239.5	Lok.lal.plast.kože a podkož:Z-plast, veľká plocha:krk	5v23j.5	Lok.lal.plas.kože a pod.tran.plas.vef.ploc.inou tec.v obl.krku
5v239.6↔	Lok.lal.plast.kože a podkož:Z-plast, vef.pl:rameno, axila	5v23j.6	Lok.lal.pl.kož.a pod.tr.pl.vef.pl.in.tec.v ob.ram.a ax.
5v239.7↔	Lok.lal.plast.kože a podkož:Z-plast, vef.pl:ram, lakeť	5v23j.7	Lok.lal.pl.kož.a pod.tr.pl.vef.pl.in.tec.v ob.ram.a lak.
5v239.8↔	Lok.lal.plast.kože a podkož:Z-plast, vef.pl:predlaktie	5v23j.8	Lok.lal.plas.kože a pod.tran.plas.vef.ploc.inou tec.v obl.pred.
5v239.9↔	Lokál.lalok.plast.kože a podkož:Z-plastika, vef.plocha:ruka	5v23j.9	Lok.lal.plas.kože a pod.tran.plas.vef.ploc.inou tec.v obl.ruky
5v239.a	Lok.lal.plast.kože a podkož:Z-plast, vef.pl:hrud.stena, chrbát	5v23j.a	Lok.lal.pl.kož.a pod.tr.pl.vef.pl.in.tec.v ob.hr.st.a ch.
5v239.b	Lok.lal.plast.kože a podkož:Z-plast, veľká pl:bruš.obl.	5v23j.b	Lok.lal.plas.kože a pod.tran.plas.vef.ploc.inou tec.v bruš.obl.
5v239.c	Lok.lal.plast.kože a podkož:Z-plast, vef.pl:inguin.genit.o	5v23j.c	Lok.lal.pl.kož.a pod.tr.pl.vef.pl.in.tec.v in.a gen.ob.
5v239.d	Lok.lal.plast.kože a podkož:Z-plast, veľká pl:gluteál.obl.	5v23j.d	Lok.lal.plas.kože a pod.tran.plas.vef.ploc.inou tec.v glut.obl.
5v239.e↔	Lokál.lal.plast.kože a podkož:Z-plast, vef.pl:stehno, koleno	5v23j.e	Lok.lal.pl.kož.a pod.tr.pl.vef.pl.in.tec.v ob.st.a kol.
5v239.f↔	Lokál.lalok.plast.kože a podkož:Z-plast, vef.pl:predkolenie	5v23j.f	Lok.lal.plas.kože a pod.tran.plas.vef.ploc.inou tec.v obl.pred.
5v239.g↔	Lokál.lalok.plast.kože a podkož:Z-plast, vef.pl:noha	5v23j.g	Lok.lal.pl.kož.a pod.tr.pl.vef.pl.in.tec.v ob.noh.(c.)
5v239.x↔	Lokál.lalok.plast.kože a podkož:Z-plast, veľká plocha:ost	5v23j.x	Lok.lal.plas.kože a pod.tran.plas.vef.ploc.inou tec., ost.
5v23b.4	Lok.lal.plast.kože a podkož:W-plast, vef.pl:ost.časti hlavy	5v251.4	Lal.plast.kože a podk, príjem:stopkatý miest.lalok:ost.č.hlavy
5v23b.5	Lok.lal.plast.kože a podkož:W-plast, veľká plocha:krk	5v251.5	Lal.plast.kože a podkož, príjem:stopka.miestny lalok:krk
5v23b.6↔	Lok.lal.plast.kože a podkož:W-plast, vef.pl:rameno, axila	5v251.6↔	Lal.plast.kože a podk, príjemca:stopka.miest.lalok:ram, axila
5v23b.7↔	Lok.lal.plast.kože a podkožia:W-plast, vef.pl:ram, lakeť	5v251.7↔	Lalok.plast.kože a podk, príjem:stopkatý miest.lal:ram, lakeť
5v23b.8↔	Lok.lal.plast.kože a podkož:W-plast, vef.pl:predlaktie	5v251.8↔	Lal.plast.kože a podkož, príjemca:stopk.miest.lalok:predlakt
5v23b.9↔	Lokál.lalok.plast.kože a podkož:W-plastika, veľká pl:ruka	5v251.9↔	Lal.plast.kože a podkož, príjemca:stopkatý miest.lalok:ruka
5v23b.a	Lok.lal.plast.kože a podkož:W-plast, vef.pl:hrud.st., chrbát	5v251.a	Lalok.plast.kože a podk, príjem:stopkat.miest.lal:hrud.st, chrb
5v23b.b	Lokál.lalok.plast.kože a podkož:W-plast, vef.pl:bruš.obl.	5v251.b	Lal.plast.kože a podk, príjemca:stopkatý miest.lalok:bruš.o.
5v23b.c	Lok.lalok.plast.kože a podkož:W-plast, vef.pl:inguin.genit.o	5v251.c	Lal.plast.kože a podkož, príjemca:stopka.miest.lal:ingu.genit.o
5v23b.d	Lok.lal.plast.kože a podkož:W-plast, vef.pl:gluteál.obl.	5v251.d	Lal.plast.kože a podk, príjemca:stopkatý miest.lalok:glut.obl
5v23b.e↔	Lok.lal.plast.kože a podkož:W-plast, vef.pl:stehno, koleno	5v251.e↔	Lal.plast.kože a podk, príjemca:stopk.miest.lalok:stehno, kol

5v251.f↔	Lalok.plast.kože a podk.prijem:stopkat.miest.lalok:predkol	5v261.a	Komb.plas.zákr.k.a podk:komb.lal.plast.a voľ.k.tran:hr.st.chrb
5v251.g↔	Lal.plast.kože a podkož.prijemca:stopkat.miestny lalok:noha	5v261.b	Kombi.plast.zákr.k.a podk:komb.lal.plast.a voľ.k.transp:bruš.o
5v251.x↔	Lal.plast.kože a podkož.prijemca:stopkatý miestny lalok:ost.	5v261.c	Komb.plast.zákr.k.a podk:komb.lal.plast.a voľ.k.tran:ing.gen.o
5v252.4	Lal.plast.kože a podk.prijemca:stopka.vzdial.lalok:ost.č.hlavý	5v261.d	Komb.plast.zákr.k.a podk:komb.lal.plast.a voľ.kož.tran:glut.o
5v252.5	Lal.plast.kože a podk.prijemca:stopkatý vzdial.lalok:krk	5v261.e↔	Komb.plast.zákr.k.a podk:komb.lal.plast.a voľ.k.tran:stehn.kol
5v252.6↔	Lal.plast.kože a podk.prijem:stopkatý vzdial.lal:rameno,axila	5v261.f↔	Komb.plast.zákr.k.a podk:kombi.lal.plast.a voľ.k.tran:predkol
5v252.7↔	Lal.plast.kože a podk.prijemca:stopk.vzdial.lalok:ram,lakeť	5v261.g↔	Komb.plast.zákr.koži a podk:komb.lal.plast.a voľ.kož.tran:noha
5v252.8↔	Lal.plast.kože a podk.prijem:stopkatý vzdial.lalok:predlaktie	5v261.x↔	Komb.plast.zákr.k.a podk:komb.lal.plast.a voľ.kož.transpl:ost.
5v252.9↔	Lalok.plast.kože a podk.prijemca:stopkat.vzdialený lalok:ruka	5v262.4	Kombi.plast.zákr.koži a podk:stopk.miest.so vzdial.lal:ost.č.hl
5v252.a	Lal.plast.kože a podk.prijem:stopk.vzdial.lal:hrud.st.chrbát	5v262.5	Kombi.plast.zákr.koži a podk:stopk.miestny so vzdial.lal:krk
5v252.b	Lalok.plast.kože a podk.prijemca:stopkat.vzdialený lalok:bruš.obl.	5v262.6↔	Kombi.plast.zákr.koži a podk:stopk.miest.so vzdial.lal:ram,axi
5v252.c	Lal.plast.kože a podkož.prijemca:stopk.vzdial.lal:inguin.gen.o	5v262.7↔	Komb.plast.zákr.koži a podk:stopk.miest.so vzdial.lal:ram,lak
5v252.d	Lal.plast.kože a podk.prijemca:stopk.vzdial.lalok:gluteál.obl.	5v262.8↔	Kombi.plast.zákr.koži a podk:stopk.miest.so vzdial.lal:predlakt
5v252.e↔	Lal.plast.kože a podkož.prijem:stopk.vzdial.lalok:stehno,kol	5v262.9↔	Kombi.plast.zákr.koži a podk:stopk.miest.so vzdial.lalok:ruka
5v252.f↔	Lalok.plast.kože a podk.prijemca:stopk.vzdial.lalok:predkol	5v262.a	Kombi.plast.zákr.k.a podk:stopk.miest.so vzdial.lal:hr.st.chrb
5v252.g↔	Lalok.plast.kože a podk.prijemca:stopkat.vzdial.lalok:noha	5v262.b	Kombi.plast.zákr.k.a podk:stopk.miest.so vzdial.lal:bruš.obl.
5v252.x↔	Lalok.plast.kože a podkož.prijemca:stopkatý vzdial.lalok:ost.	5v262.c	Komb.plast.zákr.k.a podk:stopk.miest.so vzdial.lal:ingv.gen.o
5v260.4	Kombi.plast.zákr.na koži a podk:kombin.lalok.plast:ost.č.hlavý	5v262.d	Kombi.plast.zákr.koži a podk:stopk.miest.so vzdial.lal:glut.o
5v260.5	Kombin.plast.zákroky na koži a podk:kombin.lalok.plast:krk	5v262.e↔	Komb.plast.zákr.koži a podk:stopk.miest.so vzd.lal:stehn,kol
5v260.6↔	Kombi.plast.zákr.na koži a podk:kombin.lal.plastiky:ram,axila	5v262.f↔	Komb.plast.zákr.koži a podk:stopk.miest.so vzdial.lal:predkol
5v260.7↔	Kombi.plast.zákr.na koži a podk:kombin.lal.plastiky:ram,lakeť	5v262.g↔	Komb.plast.zákr.k.a podk:stopk.miest.so vzdial.lalokom:noha
5v260.8↔	Kombi.plast.zákrok na koži a podk:kombin.lalok.plast:predlakt	5v262.x↔	Komb.plast.zákr.k.a podkož:stopk.mies.lal.so vzdial.lalok:ost.
5v260.9↔	Kombin.plast.zákroky na koži a podk:kombi.lalok.plast:ruka	5v263.4	Kom.pl.zákr.k.a podk:stopk.miest,vzdial.la voľ.kož.tran:ost.č.hl
5v260.a	Kombi.plast.zákr.na koži a podk:kombin.lal.plast:hr.st.chrbát	5v263.5	Kombi.pl.zákr.k.a podk:stopk.miest,vzdial.lal.a voľ.k.trans:krk
5v260.b	Kombin.plast.zákr.na koži a podk:kombin.lalok.plast:bruš.obl.	5v263.6↔	Komb.pl.zákr.k.a podk:stop.miest,vzd.lal.a voľ.k.trans:ram,axi
5v260.c	Kombi.plast.zákr.na koži a podk:kombin.lal.plast:ing.genit.o	5v263.7↔	Komb.pl.zákr.k.a podk:stop.miest,vzdial.lal.a v.kož.tran:ram,lak
5v260.d	Kombin.plast.zákr.na koži a podk:kombin.lal.plast:glute.obl.	5v263.8↔	Komb.pl.zákr.k.a podk:stop.miest,vzdial.lal.a v.k.tran:predlakt
5v260.e↔	Kombin.plast.zákr.na koži a podk:kombin.lal.plast:stehno,kol	5v263.9↔	Komb.pl.zákr.koži a podk:stop.miest,vzd.lal.a voľ.k.tran:ruka
5v260.f↔	Kombin.plast.zákr.na koži a podk:kombin.lal.plast:predkol	5v263.a	Komb.pla.zákr.k.a podk:stopk.mie,vzd.lal.a voľ.k.tran:hr.st.chrb
5v260.g↔	Kombi.plast.zákr.na koži a podkož:kombin.lalok.plastiky:noha	5v263.b	Komb.pl.zákr.k.a pdk:stop.miest,vzd.lal.a voľ.kož.tran:bruš.o.
5v260.x↔	Kombin.plast.zákroky na koži a podkoží:kombin.lalok.plast:ost	5v263.c	Kombi.pl.zákr.k.a podk:stopk.miest,vzd.lal.a v.kož.tran:ingv.gen
5v261.4	Komb.plast.zákr.k.a podk:kombi.lal.plast.a voľ.k.tran:ost.č.hla	5v263.d	Komb.pl.zákr.k.a podk:stop.miest,vzd.la.a voľ.kož.tran:glut.o
5v261.5	Kombi.plast.zákr.koži a podk:komb.lal.plast.a voľ.k.transpl:krk	5v263.e↔	Komb.pl.zákr.k.a podk:stopk.miest,vzd.lal.a voľ.k.tran:steh,kol
5v261.6↔	Kombi.plast.zákr.k.a podk:komb.lal.plast.a voľ.k.tran:ram,axi	5v263.f↔	Kom.pl.zákr.k.a podk:stopk.miest,vzd.lal.a v.kož.tran:predkol
5v261.7↔	Kombi.plast.zákr.k.a podk:komb.lal.plast.a voľ.k.tran:ram,lak	5v263.g↔	Komb.plast.zákr.k.a podk:stop.miest,vzd.lal.a voľ.k.tran:noha
5v261.8↔	Komb.plast.zákr.k.a podk:komb.lal.plast.a v.kož.tran:predlakt	5v263.x↔	Komb.plas.zákr.k.a podk:stopk.mies,vzd.lal.a voľ.kož.tranpl:ost
5v261.9↔	Komb.plast.zákr.k.a podk:kombi.lal.plast.a voľ.k.transpl:ruka		

**ADRG J03****Výkony na koži dolnej kon atiny pri ulkuse alebo infekcii/zápale**

HDg v tabu ke J02-1 a min. 1 diagnóza v tabu ke J02-2 a (výk. v tabu ke J03-1 alebo výk. v tabu ke J03-2 alebo výk. v tabu ke J03-3 alebo výk. v tabu ke J03-4 alebo výk. v tabu ke J03-5 alebo výk. v tabu ke J03-6)

**DRG J03A****Výkony na koži dolnej kon atiny pri ulkuse alebo infekcii/zápale s ve mi ajkými CC**

PCCL > 3

**DRG J03B****Výkony na koži dolnej kon atiny pri ulkuse alebo infekcii/zápale bez ve mi ajkých CC****Hlavná diagnóza J02-1**

Pozri stranu 17.

**Diagnóza J02-2**

Pozri stranu 17.

**Výkon J03-1**

5c211.0↔	Povrch.excí.ch.tk.oč.viečka histogr.kontr.b.zas.okr.viečka	5d305.4	Obliterácia otvorenej trepanačnej dutiny
5c211.1↔	Povrch.excí.ch.tk.oč.viečka histogr.kontrol.so zas.okr.viečka	5d404	Prerušenie vestibulárneho nervu
5c213.0↔	Hlb.exc.ch.tk.oč.viečka histogr.kontr.bez zasiah.okr.viečka	5d405.1↔	Uzáv.dehiscent.hor.polkruh.kanáľ.pristupom cez str.jamu
5c213.1↔	Hlb.exc.ch.tk.oč.viečka histogr.kontr.so zas.okraja viečka	5d405.3↔	Uzáver likvorovej fistuly do stredného ucha
5c262.4↔	Iná rekonštr.očných viečok:transplant.aloplastickým mat.	5t80b.0↔	Debridement svalu v obl.hlavý a krku
5d003.1↔	Parciálna resekcia ušnice postihnutej nádorom	5t80b.1↔	Debridement svalu v obl.ramena,axily
5d003.2↔	Radikálna resekcia ušnice bez rekonštrukcie	5t80b.2↔	Debridement svalu v obl.ramena a laktá

5t80b.3↔	Debridement svalů v obl.predlaktia	5v151.0	Chir.vyč.rany s odstr.chor.tk.na koži a podk:veľká plocha:pera
5t80b.4↔	Debridement svalů v obl.hrud.steny a chrbta	5v151.4	Chir.vyčist.rany s odstr.chor.t.na k.a podk:veľká pl:ost.č.hlavy
5t80b.5↔	Debridement svalů v obl.bruš.steny	5v151.5	Chir.vyč.rany s odstr.chor.tk.na koži a podk:veľká plocha:krk
5t80b.6↔	Debridement svalů v inguinál.,genit.a gluteál.obl.	5v151.6↔	Chir.vyč.rany s odstr.chor.tk.na k.a podk:veľká pl:ram.axila
5t80b.7↔	Debridement svalů v obl.stehna a kolena	5v151.7↔	Chir.vyčis.rany s odstr.chor.tk.na k.a podk:veľká pl:ram.lak.
5t80b.8↔	Debridement svalů v obl.predkolena	5v151.8↔	Chir.vyčist.rany s odstr.chor.tk.na k.a podk:veľká pl:predlakt.
5t80b.9↔	Debridement svalů v obl.nohy	5v151.9↔	Chir.vyčist.rany s odstr.chor.tk.na koži a podk:veľká pl:ruka
5t80b.x	Debridement svalů:ostatné	5v151.a	Chir.vyč.rany s odstr.chor.tk.na k.a podk:veľká pl:hруд.st.,chrb
5t80c.0↔	Debridement šľachy v obl.hlavy a krku	5v151.b	Chir.vyč.rany s odstr.chor.tk.na koži a podk:veľká pl:bruš.o
5t80c.1↔	Debridement šľachy v obl.ramena,axily	5v151.c	Chir.vyčis.rany s odstr.chor.tk.na k.a podk:veľká pl:ingv.genit.o
5t80c.2↔	Debridement šľachy v obl.ramena a lakťa	5v151.d	Chir.vyčist.rany s odstr.chor.tk.na k.a podk:veľká pl:glut.obl.
5t80c.3↔	Debridement šľachy v obl.predlaktia	5v151.e↔	Chir.vyč.rany s odstr.chor.tk.na koži a podk:veľká pl:stehn.kol
5t80c.4↔	Debridement šľachy v obl.hrud.steny a chrbta	5v151.f↔	Chir.vyč.rany s odstr.chor.tk.na koži a podk:veľká pl:predkol
5t80c.5↔	Debridement šľachy v obl.bruš.steny	5v151.g↔	Chir.vyč.rany s ods.chor.tk.na koži a podk:veľká plocha:noha
5t80c.6↔	Debridement šľachy v inguinál.,genit.a gluteál.obl.	5v151.x	Chir.vyč.rany s odstr.chor.tk.na koži a podk:veľká plocha:ost.
5t80c.7↔	Debridement šľachy v obl.stehna a kolena	5v152.0	Chir.vyč.rany ods.ch.tk.na k.a podk:veľ.pl,vlož.liek.nosič:pera
5t80c.8↔	Debridement šľachy v obl.predkolena	5v152.4	Ch.vyčis.rany ods.chor.tk.na k.a podk:veľ.pl,vl.liek.nosič:i.č.hl
5t80c.9↔	Debridement šľachy v obl.nohy	5v152.5	Chir.vyčis.rany ods.chor.tk.na k.a podk:veľ.pl,vl.liek.nosič:krk
5t80c.x	Debridement šľachy:ostatné	5v152.6↔	Ch.vyčist.rany ods.chor.tk.k.a podk:veľ.pl,vl.liek.nosič:ram,axi
5t80d.0↔	Debridement fascie v obl.hlavy a krku	5v152.7↔	Chi.vyčis.rany ods.ch.tk.koži a podk:veľ.pl,vl.liek.nosič:ram,lak
5t80d.1↔	Debridement fascie v obl.ramena,axily	5v152.8↔	Chi.vyč.rany ods.chor.tk.k.a podk:veľ.pl,vl.liek.nosič:predlakt
5t80d.2↔	Debridement fascie v obl.ramena a lakťa	5v152.9↔	Chir.vyč.rany ods.chor.tk.k.a podk:veľ.pl,vlož.liek.nosič:ruka
5t80d.3↔	Debridement fascie v obl.predlaktia	5v152.a	Chi.vyč.rany odst.ch.tk.k.a podk:veľ.pl,vl.liek.nosič:hr.st.,chrb
5t80d.4↔	Debridement fascie v obl.hrud.steny a chrbta	5v152.b	Ch.vyč.rany odst.chor.tkan.na k.a podk:veľ.pl.,vlož.l.n:bruš.o
5t80d.5↔	Debridement fascie v obl.bruš.steny	5v152.c	Ch.vyč.rany ods.chor.tk.k.a podk:veľ.pl,vl.liek.nosič:ingv.gen.o
5t80d.6↔	Debridement fascie v inguinál.,genit.a gluteál.obl.	5v152.d	Chir.vyč.rany ods.chor.tk.k.a podk:veľ.pl,vlož.liek.nosič:glut.o
5t80d.7↔	Debridement fascie v obl.stehna a kolena	5v152.e↔	Ch.vyč.rany ods.chor.tk.k.a podk:veľ.pl,vl.liek.nosič:stehno,kol
5t80d.8↔	Debridement fascie v obl.predkolena	5v152.f↔	Chir.vyč.rany ods.chor.tk.k.a podk:veľ.pl,vl.liek.nosič:predkol
5t80d.9↔	Debridement fascie v obl.nohy	5v152.g↔	Ch.vyč.rany ods.chor.tk.koži a podk:veľ.pl,vlož.liek.nosič:noha
5t80d.x	Debridement fascie:ostatné	5v152.x	Chi.vyčist.rany odst.chor.tk.k.a podk:veľ.pl,vlož.liek.nosič:ost
5t991	Debridement mäkk.č.pohyb.aparátu, viacvrstvový	5v220.9↔	Vol.tx.kože,prijemca:čias.dermeoepider.štep,malá pl:ruka
5v141.0	R.a roz.odst.ch.tk.na ko.a podk:b.prim.uz.ra:hist.kontr:pera	5v222.9↔	Vol.tx.kože,prijemca:kompl.dermoepid.št,malá pl:ruka
5v141.4	R.a roz.odstr.ch.tk.na ko.a podk:b.pr.uz.ra:hist.kontr:i.č.hl	5v226.9↔	Vol.tx.kože,prijemca:kompl.dermoepiderm.štep,veľ.pl:ruka
5v141.5	Rad.a rozs.odst.ch.tk.na ko.a podk:b.pr.uz.ra:hist.kontr:krk	5v230.9↔	Lok.lalok.plast.kože a podkož:dilatačná plast,malá pl:ruka
5v141.6↔	R.a roz.odst.ch.tk.na ko.a podk:b.pr.uz.ra:his.kontr:ram,axila	5v231.9↔	Lokál.lalok.plast.kože a podk:plast.rotovan.lal,malá pl:ruka
5v141.7↔	R.a roz.odst.ch.tk.ko.a podk:b.pr.uz.ra:hist.kontr:ram,lakeť	5v233.9↔	Lokál.lalok.plast.kože a podk:plast.ostrovček.lal,malá pl:ruka
5v141.8↔	R.a roz.odst.ch.tk.ko.a podk:b.prim.uz.ra:hi.kon:predlaktie	5v234.9↔	Lokál.lalok.plast.kože a podkožia:Z-plastika,malá pl:ruka
5v141.9↔	Rad.a rozs.odst.chor.tk.ko.a podk:b.prim.uz.ra:hist.kontr:ruka	5v238.9↔	Lok.lalok.plast.kože a podk:plast.ostrovček.lal,veľ.pl:ruka
5v141.a	R.a roz.odst.ch.tk.ko.a podk:b.pr.uz.ra:hi.kon:hруд.st.,chrbát	5v23a.9↔	Lok.lal.plast.kože a podkož:W-plastika,malá plocha:ruka
5v141.b	Rad.a rozs.odst.ch.tk.ko.a podk:b.pr.uz.ra:his.kon:bruš.o	5v23c.9	Lok.lal.plas.kože a pod.tran.plas.malej ploc.dvoj.lal.v obl.ruky
5v141.c	Rad.a rozs.odst.ch.tk.ko.a podk:b.pri.uz.ra:his.kon:ing.genit.o	5v23d.9	Lok.lal.plas.kože a pod.tran.plas.malej ploc.Lim.lal.v obl.ruky
5v141.d	R.a roz.odst.ch.tk.na ko.a podk:b.pri.uz.ra:his.kon:glut.o	5v23e.9	Lok.lal.plas.kože a pod.tran.plas.malej ploc.lal.Dof.v obl.ruky
5v141.e↔	R.a roz.odst.ch.tk.ko.a podk:b.pr.uz.ra:hist.kontr:stehno,kol	5v23f.9	Lok.lal.plas.kože a pod.tran.plas.malej ploc.inou tec.v obl.ruky
5v141.f↔	R.a roz.odst.ch.tk.ko.a podk:b.pr.uz.ra:his.kon:predkol	5v620.9↔	Tx.autológ.tuk.b.,m.o(<100ml-makrograft),hoj.nervu:ruka
5v141.g↔	R.a rozs.odst.ch.tk.na ko.a podk:b.pr.uz.ra:his.kon:chodidlo	5v621.9↔	Tx.autológ.tuk.b.,ma.obj.<100ml-makrograft),hoj.šľiach:ruka
5v141.x	R.a roz.odst.ch.tk.na ko.a podk:b.prim.uzav.ra:hist.kontr:ost.	5v622.9↔	Tx.autológ.tuk.b.,malý obj(<100ml-mikrograft),hoj.nervu:ruka
5v143.0	Rad.a rozs.odst.ch.tk.na k.a podk:prim.uz.rany:hist.kontr:pera	5v623.9↔	Tx.autológ.tuk.b.,m.obj(<100ml-mikrograft),hoj.šľiach:ruka
5v143.4	R.a roz.odst.chor.tk.koži a podk:prim.uz.ra:hist.kontr:i.č.hlavy	5v624.9↔	Tx.autológ.tuk.b.,m.o(<100ml-mikrograft),chron.def.kože:ruka
5v143.5	Rad.a rozs.odst.ch.tk.na k.a podk:prim.uzav.ra:hist.kontr:krk	5v625.9↔	Tx.autológ.tuk.b.,m.o(<100ml-mikrograft),chron.fistuly:ruka
5v143.6↔	R.a rozs.odst.chor.tk.na ko.a podk:pri.uz.r:hist.kontr:ram,axila	5v626.9↔	Tx.autológ.tuk.b.,m.obj(<100ml-mikrograft),jazv.tkan:ruka
5v143.7↔	Rad.a rozs.odst.ch.tk.na k.a podk:prim.uz.r:his.kontr:ram,lakeť	5v627.9↔	Tx.autol.tuk.b.<100ml-mikrogr.),VVCH s def.obj.mäkk.tk:ruka
5v143.8↔	R.a roz.odst.ch.tk.na ko.a podk:pri.uz.ra:hi.kon:predlaktie	5v62x.9↔	Iná transpl.autológ.tuk.b.,m.objem(<100ml-mikrograft):ruka
5v143.9↔	Rad.a rozs.odstr.chor.tk.na ko.a podk:pri.uz.ra:hist.kontr:ruka	8g113	Ošetrovanie a preväz popáleniny
5v143.a	R.a roz.odst.ch.tk.na k.a podk:prim.uz.r:hist.kontr:hr.st.,chrb	8g114	Ošetrovanie a preväz popáleniny prsta
5v143.b	Rad.a rozs.odst.chor.tk.na k.a podk:prim.uz.ra:hist.kon:bruš.o	8g115	Ošetrovanie a preväz popáleniny dorzy ruky alebo nohy
5v143.c	R.a rozs.odst.ch.tk.na k.a podk:prim.uz.r:hist.kontr:ing.genit.o	8g121.0	Ošetr.a preväz popáleniny: do 1 % povrchu tela
5v143.d	Rad.a rozs.odst.ch.tk.na ko.a podk:pri.uz.rany:hist.kontr:glut.o	8g121.1	Ošetr.a preväz popáleniny:do 5 % povrchu tela
5v143.e↔	Rad.a rozs.odst.ch.tk.na k.a podk:pri.uz.r:hist.kontr:stehn,kol	8g121.2	Ošetr.a preväz popáleniny:od 6 % do 10% povrchu tela
5v143.f↔	R.a rozs.odst.ch.tk.na k.a podkož:pri.uz.rany:hist.kontr:predkol	8g121.3	Ošetr.a preväz popáleniny:od 11% do 15% povrchu tela
5v143.g↔	Rad.a rozs.odst.chor.tk.koži a podk:prim.uz.ra:hist.kontr:noha	8g121.4	Ošetr.a preväz popáleniny:od 15% do 20% povrchu tela
5v144.9↔	Radik.a rozs.odstr.chor.tk.na koži a podk:s tx/transpoz:ruka	8g121.5	Ošetr.a preväz popáleniny:nad 20% povrchu tela
5v145.9↔	Rad.a rozs.odst.ch.tk.k.a podk:tx/transpoz,mikrogr.chir:ruka		

**Výkon J03-2**

5u115.0↔	Operácia gynekomastie bez liposukcie	5u123.2	Resekcia lokálnej recidívy karcinómu prsníka
5u115.1↔	Operácia gynekomastie s liposukciou	5u123.x	Radikálna mastektómia:ostat.
5u121↔	Simplexná mastektómia bez axilár.lymfadenektómie	5u124.0	Subkutánná mastektómia
5u123.01	Radikálna mastektómia bez resekcie mm.pectorales	5u124.1	Subkutánná mastektómia s excíziou mamiily
5u123.02	Radikálna mastektómia s resekciou mm.pectorales	5u210.1↔	Korekcia asymetrie prsníka vložení implantátů

5u210.2↔ Korekcia asymetrie prsníka vložiením implantát-expandéru  
 5u210.3↔ Korekcia asymetrie prsníka redukčnou mamoplastikou  
 5u210.4↔ Kor.asymetrie prsníka redukč.mamoplastikou a impl.  
 5u211.2↔ Rekonštr.prsníka s použ.protet.mat:implantát-expandér  
 5u211.3↔ Rekonštrukcia prsníka muskulokutánnym lalokom  
 5u211.4↔ Rek.prsníka musk.kut.lal.m.latissimus dorsi a protet.mat.  
 5u211.5↔ Rek.prsníka musk.kut.lal.m.rectus abdominis a protet.mat.  
 5u211.x↔ Rekonštr.prsníka i.musk.kut.lal.a protetickým mat.  
 5u212.2↔ Rekonštr.prsníka aplik.kyseliny hyalurónovej (macrolane)  
 5u213.1↔ Rekonštrukcia prsníka s použitím kožného transplantátu  
 5u213.2↔ Rekonštrukcia prsníka miestnymi lalokmi  
 5u213.4↔ Rekonštr.prsníka s použitím štepu/lalokovej plastiky  
 5u213.5↔ Rekonštr.prsníka mikrochir.prenosom z iných lokalít tela  
 5u214.1↔ Redukč.mamoplastika pre hypertrof.fahk.a stred.závaž.st.  
 5u214.2↔ Redukčná mamoplastika s transplantáciou areoly

5u215↔ Vloženie implant-expaneru po ablácii prsníka pre karcinóm  
 5u216.1↔ Zväčšenie prsníka vložiením implantátu  
 5u220.1↔ Výmena protetického implantátu prsníka  
 5u220.2↔ Výmena expandér-implantátu prsníka  
 5u220.3↔ Výmena expandér-implantátu za implantát prsníka  
 5u221.0↔ Odstránenie protet.mat.z prsníka s parciál.kapsulektómiou  
 5u221.1↔ Odstr.protetického mat.z prsníka s totál.kapsulektómiou  
 5u222.2↔ Rev.periprot.kaps.prsn.pre kontr.s parc.kap.,neolok.impl.  
 5u222.3↔ Rev.periprot.kaps.prsn.pre kontr.s parc.kap.,vým.,neo.impl.  
 5u222.4↔ Rev.periprot.kaps.prsn.pre kontrakt.s totál.kapsulektómiou  
 5u222.5↔ Rev.periprot.kaps.prsn.pre kontr.s tot.kapsul.a neolok.impl.  
 5u222.6↔ Rev.periprot.kaps.prsn.pre kontr.s tot.kapsul.,vým.neolok.im.  
 5u223.1↔ Revízia implantátu prsníka s výmenou  
 5u223.2↔ Revízia implantátu prsníka s odstránením  
 5u224↔ Operačná revízia periprotetickej kapsuly prsníka

**Výkon J03-3**

5u110.0↔ Excízia ihlou označenej lézie prsníka:1lézia  
 5u110.1↔ Excízia ihlou označenej lézie prsníka:viacpočet.lézia  
 5u111.1 Excízia nádoru prsníka  
 5u112↔ Lumpektómia  
 5u113↔ Kvadrantektómia  
 5u114↔ Mikroduktektómia prsníka  
 5u191↔ Radikálna exstirpácia hemangiómu prsníka  
 5u211.1↔ Rekonštr.prsníka s použitím protetického materiálu

5u217.0↔ Mastopexia  
 5u217.1↔ Mastopexia s vložiením prsníkových implantátov  
 5u222.0↔ Reviz.periprotet.kaps.prsníka pre kontraktúru s kapsulotóm  
 5u222.1↔ Rev.periprot.kaps.prsn.pre kontr.s parc.kapsulektómiou  
 5u230.1↔ Rekonštr.mamily a/al.areoly s použ.kožného transplantátu  
 5u230.2↔ Rekonštr.mamily a/al.areoly s použ.miestnej lalok.plastiky  
 5u921↔ Excízia mamily alebo areoly  
 5u923↔ Everzia mamily

**Výkon J03-4**

5n43d Sfinkterálna plastika anusu a sfinkterového aparátu  
 5n43e Predĺžovacia plastika anusu a sfinkterového aparátu  
 5n440 Incízia chor.tk.anál.kanála/tk.perianál.obl.  
 5n441 Excízia chor.tk.anál.kanála/tk.perianál.obl.  
 5n449 Ost. incízia a excízia z tk.perianálnej oblasti  
 5n44b Lokál.deštrukcia ch.tk.análneho kanála:  
 5n44x† Iné excízie a deštr.chor.tk.análneho kanála  
 5n450 Incízia análnej fistuly  
 5n452 Závitová drenáž análnej fistuly  
 5n470.0 Predná anorektoplastika pri anorektál.anomáliách:ipt.  
 5n470.1 Predná anorektoplastika pri anorekt.anomáliách:perineálna  
 5n470.x Predná anorektoplastika pri anorektálnych anomáliách:iná  
 5n471.0 Zad.sag.anrektoplast.pri anorek.anom.[PSARP]:ipt.  
 5n471.1 Z.sag.anrektopl.pri anorekt.anom.[PSARP]:perineál.  
 5n471.x Zad.sag.anrektopl.pri anorekt.anomál.[PSARP]:ost.

5n472.0 Zad.sag.anrktpl.[PSARP]s uzáv.fis.k močovopohl.sy:ipt.  
 5n472.1 Zad.sag.anrektpl.[PSARP]s uzáv.fis.k močovoph.sy:perineál.  
 5n473.0 Zad.sag.anrektpl.[PSARP]s korekt.malf.vaginy.tk.lok.pöv:ipt.  
 5n473.1 Zad.sag.anrektopl.[PSARP]s kor.malf.vaginy.tk.l.p:perineál.  
 5n473.x Zad.sag.anrktplast.[PSARP]s korekt.malf.vaginy.tk.l.p:ost.  
 5n474 Abdominoperin.plast.OP priefahom pri anorekt.anomál.  
 5n475 Sakroabdominoperineál.plast.OP priefah. pri anorekt.anom.  
 5n476 Análna perineálna plastika pri anorektálnych anomáliach  
 5n47x.0 Iná prim.plast.rekňštr.pri anorekt.anom:ipt.  
 5n47x.1 Iná prim.plast.rekňštr.pri anorekt.anom:perineál.  
 5n47x.x Iná prim.plast.rekňštr.pri anorekt.anomál:ost.  
 5n49x† Iné operačné výkony na konečníku,ostatné  
 5v191 Excízia (operačné odstránenie) sinus pilonidalis  
 5v192 Plastická rekonštrukcia sinus pilonidalis  
 5v193 Operačné odstránenie sinus pilonidalis, ostatné

**Výkon J03-5**

5a407.4 Sympatektómia,laparoskopicky  
 5a407.5 Sympatektómia,videoskopicky  
 5a408.1 Torakálna sympatektómia,torakotomicky  
 5a408.2 Torakálna sympatektómia,torakoskopicky  
 5a408.3 Torakál.sympatektómia,perkután.pod kontrolou C-ramena  
 5a409.0 Lumbálna sympatektómia,otvorene chirurgicky  
 5a409.3 Lumbál.sympatektómia,perkután.pod kontrolou C-ramena  
 5c220.0↔ Tarsorhafia bez excízie okraja viečka  
 5c220.1↔ Tarsorhafia s excíziou okraja viečka  
 5c221↔ Mediálna kantopexia  
 5c222↔ Laterálna kantopexia  
 5c223↔ Kantotómia  
 5c224.0↔ Korekčná operácia v oblasti epikantu,Y-V plastika  
 5c224.1↔ Korekčná operácia v oblasti epikantu,dvojítá Z-plastika  
 5c224.x↔ Korekčná operácia v oblasti epikantu,ostatné  
 5c225↔ Otvorenie tarsorhafie  
 5c22x↔ Operácie na kantuse a epikantuse,ostatné  
 5c234↔ Korekč.OP entropia a extropia transplant.al. implantáciou  
 5c235↔ Kor.OP entropia a extropia plastikou s posun/záhyb  
 5c250.0↔ Uzáv.povrch.defektov oč.viečka sutúrou bez zasiah.okr.viečka  
 5c250.1↔ Uzáv.povrch.defektov oč.viečka sutúrou so zasiah.okraja vieč  
 5c251.0↔ Uzáver hlb.defekt.oč.viečka sutúrou b.zasiah.okraja viečka  
 5c251.1↔ Uzáver hlb.defekt.oč.viečka sutúrou so zasiah.okraja viečka

5c252↔ Sutúra avulzie očného viečka  
 5c25x↔ Sutúra očného viečka, ostatné  
 5c260.0↔ Iná rekonštr.oč.viečok, plastikou kož.lalokom posunom kože  
 5c260.1↔ Iná rekonštr.oč.viečok, plast.kož.lalok. pootoč.kože  
 5c260.2↔ Iná rekonštr.oč.viečok, plast.kož.lalok. pretoč.kože  
 5c260.x↔ Iná rekonštr.oč.viečok, plast.kož.lalokom, ostat.  
 5c261.0↔ Iná rekonštr.oč.viečok, plast.s presun.okr.viečka s kantotóm.  
 5c261.1↔ Iná rekon.oč.viečok,plast.s presun.okr.viečka s oblúk.posun.  
 5c261.x↔ Iná rekonštr.oč.viečok, plast.s presunom okr.viečka, ostat.  
 5c262.0↔ Iná rekonštrukcia očných viečok:transplantáciou kože  
 5c262.1↔ Iná rekonštrukcia očných viečok:transplantáciou sliznice  
 5c262.2↔ Iná rekonštrukcia očných viečok:transplantáciou uzlika  
 5c262.3↔ Iná rekonštr.očných viečok:transplant. sliznice a uzlika  
 5c262.4↔ Iná rekonštr.očných viečok:transplant.aloplastickým mat.  
 5c262.x↔ Iná rekonštrukcia očných viečok:transplantáciou, ostatné  
 5c263.0↔ Iná rekonštr.oč.viečok: tarsokonjuktivál.transplant.stopk.lal.  
 5c263.1↔ Iná rekonštr.oč.viečok: tarsokonjuktivál.transplant. voľne  
 5c263.2↔ Iná rekonštr.oč.vieč: tarsokonjuktivál.transpl.tarsomarginál.  
 5c263.x↔ Iná rekonštr.oč.viečok:tarsokonjuktiv.transplantátom,ost.  
 5c264.0↔ Iná rekonštr.oč.viečok:plast.posunom a rot.vieč:rot.líc.pl.  
 5c264.1↔ Iná rekonštr.oč.viečok:pl.pos.a rot.vieč:pl.s pres.a uzáv.  
 5c264.2↔ Iná rekonštr.oč.vieč:pl.pos.a rot.v:náh.hor.vie.pl.dol.vie.  
 5c264.x↔ Iná rekonštr.oč.viečka:plast.posunom a rotáciou viečka ost.

5c265.0↔	Rekonštrukcia uhla očného viečka, mediálne	5j514.0	Otvorená chirurgická mediastinálna lymfadenektómia
5c265.1↔	Rekonštrukcia uhla viečka, laterálne	5j514.1	Endoskopická mediastinálna lymfadenektómia
5c270↔	Elevácia obočia	5j514.2	Transcervik.extenzív.mediastinálna lymfadenektómia
5c271↔	Blefaroplastika horného viečka	5j514.5	Mediastinálna lymfadenektómia, torakoskopicky - roboticky
5c272↔	Blefaroplastika dolného viečka	5m120.0	Disekcia retroperitoneálnych LU:lpt.
5c273↔	Odstránenie tukového prolapsu orbity	5m120.3	Disekcia retroperitoneálnych LU:lsk.
5c280.0↔	Vertikál.predĺženie horného viečka Z-plastikou	5m121	Bloková disekcia inguinálnych LU:lpt.
5c280.1↔	Vertikálne predĺženie horného viečka transplantátom	5m122	Bloková disekcia cervikálnych LU:jednostranne
5c280.2↔	Vertikál.predĺž.hor.viečka recesiou retraktora hor.viečka	5m123	Totálna disekcia cervikálnych LU:jednostranne
5c280.3↔	Vertik.predĺž.hor.viečka ektómiou Muller.svalov [m.tars.s]	5m124	Rozšírená disekcia cervikálnych LU:jednostranne
5c280.x↔	Vertikálne predĺženie horného viečka,ostatné	5o907.1	Radikál.paraaortál.lymfadenektómia v kombi.s inými OP:lpt.
5c281↔	Vertikálne predĺženie dolného viečka	5o907.2	Radikál.paraaortál.lymfadenekt.kombi.s inými OP:lumbt.
5c28x↔	Vertikálne predĺženie viečka,ostatné	5o907.4	Radikál.paraaortál.lymfadenekt.kombi.s inými OP:lsk.
5d002.3↔	Excízia fistuly ušnice	5o907.x	Radikál.paraaortál.lymfadenekt.kombi.s inými OP:ost.
5d004.20↔	Rekonštr.chýb./malform.ušnice autológ.materiálom	5o908.1	Radik.panvová lymfadenektómia v kombi.s i.OP:lpt.
5d004.21↔	Rekonštr.chýbajúcej/malform.ušnice alogén.mat.	5o908.2	Radik.panvová lymfadenektómia v kombi.s i.OP:lumbt.
5d004.23↔	Rek.chýb./malform.lalôčika ušnice autológ.mat.	5o908.4	Radik.panvová lymfadenektómia v kombi.s i.OP:lsk.
5d004.2x↔	Rek.chýb./malformovanej ušnice, ostatné	5o908.x	Radik.panvová lymfadenektómia v kombi.s i.OP:iné
5d005.1↔	Náhrada chýb./malform.ušnice autológ.materiálom	5t70d.0↔	Transplantácia ohýbača zápastia
5d005.x↔	Náhrada chýb./malform.ušnice, iná	5t70d.1↔	Transplantácia ohýbača prsta
5d007.1↔	Aurikuloplastika jednostranná	5t70d.2↔	Transplantácia ohýbača palca
5d007.2	Aurikuloplastika obojstranná	5t70d.3↔	Transplantácia vystierača zápastia
5d008.1↔	Krytie defektu ušnice rekonštr.miestnym lalokom	5t70d.4↔	Transplantácia vystierača prsta
5d008.2↔	Krytie defektu ušnice rekonštr.ostrovček.lalokom	5t70d.5↔	Transplantácia vystierača palca
5d201.1↔	Operácia stenózy vonkajšieho zvukovodu	5t70f.0↔	Výmena implantátu ohýbača zápastia
5d201.2↔	Meatoplastika, kanaloplastika	5t70f.1↔	Výmena implantátu ohýbača prsta
5d201.3↔	OP vrodenej atrézie vonkajšieho zvukovodu	5t70f.2↔	Výmena implantátu ohýbača palca
5d201.4↔	OP vrodenej duplikatúry vonkajšieho zvukovodu	5t70f.3↔	Výmena implantátu vystierača zápastia
5d300.6↔	Plastika Eustach.t.transorál./transnasál.prístup.	5t70f.4↔	Výmena implantátu vystierača prsta
5f100	Excízia lézie vonkajšieho nosa	5t70f.5↔	Výmena implantátu vystierača palca
5f101	Excízia lézie nosovej dutiny	5t716.0↔	Plast.rekonštr.radiokarpál.vázu s autológnym materiálom
5f102	Resekcia rinofýmy	5t716.1↔	Plast.rekonštr.retinaculum flexorum s autológ.materiálom
5f103	Exstirpácia solitárneho polypu z nosa	5t716.2↔	Plast.rekonštr.ostatných väzov zápastia s autológ.mat.
5f104	Exstirpácia nosových polypov endoskopicky	5t716.3↔	Plast.rekonštr.väzov stredoručia s autológnym materiálom
5f105	Exstirpácia papilómu nosa	5t717.0↔	Plast.rekonštr.radiokarpál.váz:autológ.mat.a interlig.fix
5f106	Endoskop.pendonazál.resekcia nádoru nosa	5t717.1↔	Plast.rek.retinacul.flex:autol.mat.a interlig.fix
5f107	Extrakcia penetrujúceho cudz.telesa z nosa	5t717.2↔	Plast.rek.ost.vázy zápastia:autol.mat.a interlig.fix
5f108	Disekcia synechií nosovej dutiny	5t717.3↔	Plast.rek.vázy stredoručia:autol.mat.a interlig.fix
5f109	Resek.nádoru vonk.nosa primár.zošíťím	5t718.0↔	Plast.rek.radiokarp.vázu:autológ.mat.a transoseál.fix
5f110	Rekonštr.defektu vonk.nosa otočným lalokom	5t718.1↔	Plast.rek.retinacul.flexorum:autol.mat.a transos.fix
5f111	Vytvorenie nosa lokálnymi lalokmi	5t718.2↔	Plast.rek.ost.váz.zápastia:autol.mat.a transoseál.fix
5f112.0	Rekonštrukcia nosa:vzdialenými lalokmi	5t718.3↔	Plast.rek.vázy stredoručia:autol.mat.a transos.fixáciaoz
5f112.1	Rekonštrukcia nosa mikrovaskulárnymi lalokmi	5t71a.0↔	Refixácia radiokarpál.váz ku kosti
5f113	Korekcia skeletu rázštepového nosa	5t71a.1↔	Refixácia retinaculum flexorum ku kosti
5f114	Korekcia mäkkých častí rázštepového nosa	5t71a.2↔	Refix.ostat.väzov zápastia ku kosti
5f115↔	Korekcia nozdier rázštepového nosa	5t71a.3↔	Refixácia väz.stredoručia ku kosti
5f116	Operácia vrod.stenózy apertúra piriformis	5t736↔	Sutúra svalu ruky
5f117	Otvorenie choanálnej atrézie	5t737↔	Reinzercia svalu ruky
5f118↔	Korekcia stenózy nosového vchodu	5t738↔	Transpozícia svalu ruky
5f119.1	Korekcia nosového krídla excíziou kože	5t739↔	Transplantácia svalu ruky
5f119.x	Korekcia nosového krídla iným spôsobom	5t73a↔	Predĺženie svalu ruky
5f11b.0↔	Korek.poklesnut.a deformov.nos.krídla pom.kost.štetu	5t73b↔	Skrátenie svalu ruky
5f11b.1↔	Korek.poklesnut.a deformov.nos.krídla pom.allomateriálu	5t780.0↔	Distrakcia mäkkých častí presahujúce kĺb na ruke
5f11b.2	Korekcia poklesnutého a deformovaného nosového krídla pomocou	5t780.1↔	Distrakcia mäkkých častí presahujúce kĺb na nohe
5f11c.0	Sek.korek.krídla nosa/spod.nosa po rázšt:s pou.kost.štetu	5t783.0↔	Redukcia mäkkých častí pri vrodených anomáliách ruky
5f11c.1	Sekund.korek.krídla nosa/spod.nosa po rázšt:s pou.allomat.	5t783.1↔	Redukcia mäkkých častí pri vrodených anomáliách nohy
5f195	Incízia abscesu nosa	5t784.01↔	Prehĺb.komisúry s miest.lalok.plastikou pri vrod.anomál.ruky
5f200	Septorinoplastika	5t784.0x↔	Prehĺbenie komisúry pri vrodených anomáliách ruky,ostatné
5f201	Septorinoplastika otvoreným prístupom	5t784.11↔	Prehĺb.komisúry s miest.lalok.plastikou pri vrod.anomál.nohy
5f202	Revízia po septorhinoplastike	5t784.1x↔	Prehĺbenie komisúry pri vrodených anomáliách nohy,ostatné
5f204	Extrakorporálna rekonštrukcia nosového septa	5t785.03↔	Uvoľ.kož.kontrakt.pri vrod.anom.ruky,m.lal.pl.a voľ.kož.tr.
5f205	Septoplastika podľa Cottleho	5t785.0x↔	Uvoľ.kož.kont.pri vrod.anom.ruky,Z-pl.,W-pl.,i.miest.lal.plast.
5f206	Revízia po septoplastike	5t785.13↔	Uvoľ.kož.kontr.pri vrod.anom.nohy,miest.lal.pl.a voľ.kož.trans
5f207.1	Uzáver perforácie nosového septa implantátom	5t785.1x↔	Uvoľ.kož.k.pri vrod.anom.nohy,Zplast.Wplast,i.miest.lal.pl.
5f207.2	Uzáver perforácie nosového septa lokálnymi lalokmi	5t786.01↔	Rozpojenie mäkkých častí pri vrod.anom.ruky,miest.lal.pl.
5f207.x	Uzáver perforácie nosového septa,iný	5t786.03↔	Rozp.mäk.čas.pri vrod.anom.ruky,m.lal.pl.a voľ.kož.tran.
5f20a	Saundersova dermoplastika nosového septa	5t786.0x↔	Rozpojenie mäkkých častí ruky pri vrod.anomáliách,ost.
5f290	Excízia z nosového septa	5t786.11↔	Rozpojenie mäkkých častí nohy pri vrod.anom,miest.lal.pl.
5f291	Incízia a evakuácia hematómu/abscesu nos.septa	5t786.13↔	Rozpoj.mäkkých č.nohy pri vrod.an,miest.lal.pl.a voľ.kož.tr.
		5t786.1x↔	Rozpojenie mäkkých častí nohy pri vrod.anomáliách,ost.



5t787.01↔	Rozpojenie parc.syndaktýlie pri vrod.anom.ruky,m.lal.pl.	5v400.6↔	Redukč.tkan.plastika na koži a podkoží:rameno,axila
5t787.03↔	Rozp.parc.synd.pri vrod.anom.ruky,m.lal.pl.a vof.k.tr.	5v400.7↔	Redukč.tkan.plastika na koži a podkoží:ram,lakeť
5t787.0x↔	Rozpojenie parc.syndaktýlie pri vrod.anom.ruky:ost.	5v400.8↔	Redukč.tkan.plastika na koži a podkoží:predlaktie
5t787.11↔	Rozpoj.parc.syndaktýlie pri vrod.anom.nohy,miest.lal.pl.	5v400.9↔	Redukč.tkanivová plastika na koži a podkoží:ruka
5t787.13↔	Rozp.parc.synd.pri vrod.anom.nohy,miest.lal.pl.a vof.koží.tr.	5v400.a	Redukč.tkan.plastika na koži a podkoží:hруд.st,chrábát
5t787.1x↔	Rozpojenie parc.syndaktýlie pri vrod.anom.nohy,ost.	5v400.b	Redukč.tkan.plastika na koži a podkoží:bruš.obl
5t788.01↔	Rozpoj.komplet.syndakt.pri vrod.anom.ruky,miest.lal.pl.	5v400.c	Redukč.tkan.plastika na koži a podkoží:inguin,genit.o
5t788.03↔	Rozpoj.kompl.synd.pri vrod.anom.ruky,m.lal.pl.a vof.koží.tr.	5v400.d	Redukč.tkan.plastika na koži a podkoží:gluteál.obl.
5t788.04↔	Rozp.kompl.synd.pri vrod.anom.ruky s rekon.kolater.väzov	5v400.e↔	Redukč.tkan.plastika na koži a podkoží:stehno,koleno
5t788.0x↔	Rozpojenie kompletnej syndaktýlie pri vrod.anom.ruky:ost.	5v400.f↔	Redukč.tkan.plastika na koži a podkoží:predkol
5t788.11↔	Rozpoj.kompl.synd.pri vrod.anom.nohy,miest.lal.pl.	5v400.g↔	Redukč.tkanivová plastika na koži a podkoží:hруд.chod/
5t788.13↔	Rozp.komp.synd.pri vrod.anom.nohy,miest.lal.pl.a vof.k.tr.	5v400.x	Redukčná tkaniv.plastika na koži a podkoží:ostat.
5t788.14↔	Rozp.komp.synd.pri vrod.anom.nohy s rekonšt.kolat.väzov	5v401.0	Liposukcia v oblasti pery
5t788.1x↔	Rozpojenie kompletnej syndaktýlie pri vrod.anom.nohy,ost.	5v401.4	Liposukcia ostatných častí hlavy
5t789.01↔	Redukcia dupl.falangu pri vrod.anom.ruky,1 falang	5v401.5	Liposukcia v oblasti krku
5t789.02↔	Reduk.dupl.fal.pri vrod.anom.ruky:1falang s rekonštr.kĺbu	5v401.6↔	Liposukcia v oblasti ramena a axily
5t789.03↔	Redukcia dupl.falangu pri vrod.anom.ruky,viac falangov	5v401.7↔	Liposukcia v oblasti ramena a lakťa
5t789.04↔	Reduk.dupl.fal.pri vrod.anom.ruky:viac fal.s rekon.kĺbov	5v401.8↔	Liposukcia v oblasti predlaktia
5t789.05↔	Reduk.dupl.fal.pri vrod.anom.ruky:viac falang.a metakarp	5v401.9↔	Liposukcia v oblasti ruky
5t789.06↔	Red.dupl.fal.pri vrod.anom.ruky:viac fal.a MTC s rekonštr.kĺb	5v401.a	Liposukcia v oblasti hrudnej steny a chrbta
5t789.11↔	Redukcia dupl.falangu pri vrod.anom.nohy:1 falang	5v401.b	Liposukcia v brušnej oblasti
5t789.12↔	Red.dupl.fal.pri vrod.anom.nohy:1 falang,s rekon.kĺbu	5v401.c	Liposukcia v inguinálnej a genitálnej oblasti
5t789.13↔	Redukcia dupl.falangu pri vrod.anom.nohy:viac falangov	5v401.d	Liposukcia v gluteálnej oblasti
5t789.14↔	Red.dupl.fal.pri vrod.anom.nohy:viac fal.s rekon.kĺbov	5v401.e↔	Liposukcia v oblasti stehna a kolena
5t789.15↔	Red.dupl.fal.pri vrod.anom.nohy:viac fal.a metakarp	5v401.f↔	Liposukcia v oblasti predkolena
5t789.16↔	Red.dupl.fal.pri vrod.anom.nohy:viac fal.a metak.,s r.k.	5v401.g↔	Liposukcia v oblasti nohy (chodidlo)
5t78a.0↔	Osteodistrakcia postihnúťého segmentu pri vrod.anom.ruky	5v401.n	Liposukcia prsníkov
5t78a.1↔	Osteodistrakcia postihnúťého segmentu pri vrod.anom.nohy	5v401.x	Liposukcia, ostatné
5t78b.00↔	Osteotómia postih.segmentu s osteosynt.pri VVCH ruky	5v402.0	Odstránenie tukového tkaniva v oblasti pery
5t78b.01↔	Osteotóm.postih.sgm.s autol.kost.št.s osteosy.pri VVCH ruky	5v402.4	Odstránenie tukového tkaniva ostatných častí hlavy
5t78b.10↔	Osteotómia postih.segm.s osteosynt.pri vrod.anom.nohy	5v402.5	Odstránenie tukového tkaniva v oblasti krku
5t78b.11↔	Osteotóm.postih.sgm.s autol.kost.štep.s osteos.VVCH nohy	5v402.6↔	Odstránenie tukového tkaniva v oblasti ramena a axily
5t78c.0↔	Rekonš.absend./hypopl.segm.s mikrovas.vof.lal.pri VVCH ruky	5v402.7↔	Odstránenie tukového tkaniva v oblasti ramena a lakťa
5t78c.1↔	Rekonšt.abs./hyp.seg.s mikr.vof.lal.pri vrod.anom.nohy	5v402.8↔	Odstránenie tukového tkaniva v oblasti predlaktia
5t78x.0↔	Iné operácie pri vrodených anomáliách ruky, ostatné	5v402.9↔	Odstránenie tukového tkaniva v oblasti ruky
5t78x.1↔	Iné operácie pri vrodených anomáliách nohy, ostatné	5v402.a	Odstránenie tukového tkaniva v oblasti hруд.steny a chrbta
5t994.2↔	Viaczákr.OP stredy ruky,prst v 1sed:2lúč.str.ruky/2lúč.prst.ru	5v402.b	Odstránenie tukového tkaniva v brušnej oblasti
5t994.3↔	Viaczákr.OP stredy ruky,prst v 1sed:3lúč.str.ruky/3lúč.prst.ru	5v402.c	Odstránenie tukového tkaniva v inguinál.genitál.obl.
5t994.4↔	Viaczákr.OP str.ruky,prst v 1sed:4lúč.str.ruky/4lúč.prst.ru.	5v402.d	Odstránenie tukového tkaniva v gluteálnej oblasti
5t994.5↔	Viaczákr.OP str.ruky,prst v 1sed:5lúč.stredy r./5lúč.prst.ru.	5v402.e↔	Odstránenie tukového tkaniva v oblasti stehna a kolena
5t994.6↔	Viacz.OP str.ruky a prst v 1sedení:6 a viac lúč.str.r./ lúč.prst.r.	5v402.f↔	Odstránenie tukového tkaniva v oblasti predkolena
5v144.0	Rad.a rozs.odstr.ch.t.na k.a podk.s transpl/transpoz:pery	5v402.g↔	Odstránenie tukového tkaniva v oblasti nohy (chodidlo)
5v145.0	R.a rozs.ods.ch.tk.k.a podk.transpl/transpoz,mikrogr.chi:pera	5v402.x	Odstránenie tukového tkaniva, ostatné
5v220.0	Vof.tx.kože u príjemcu:čas.derموepid.štep,malá pl:pery	5v403	Axilárna odsávacia kyretáž potných žliaz
5v222.0	Vof.tx.kože,prijemca:kompl.derموepi.štep,malá pl:pery	5v426.0	Dermabrázia veľkej povrch.plochy koží.vrstvy:pery
5v226.0	Vof.tx.kože,prijemca:kompl.derموepid.štep,veľká pl:pery	5v426.4	Dermabrázia veľkej povrch.plochy koží.vrstvy:ostat.č.hlavy
5v261.0	Komb.plast.zákr.k.a podk:kombi.lal.plastik a vof.koží.trans:pery	5v426.5	Dermabrázia veľkej povrch.plochy koží.vrstvy:krk
5v263.0	Komb.plast.zákr.k.a podk:stopk.miest.vzdial.lal.a vof.k.tr.a:pery	5v426.6↔	Dermabrázia veľkej povrch.plochy koží.vrstvy:rameno,axila
5v270.0	Korekcia jazvy po koží.plastike:pery	5v426.7↔	Dermabrázia veľkej povrch.plochy koží.vrstvy:ram.a lakeť
5v270.4	Korekcia jazvy po koží.plastike:ost.časti hlavy	5v426.8↔	Dermabrázia veľkej povrch.plochy koží.vrstvy:predlaktie
5v270.5	Korekcia jazvy po koží.plastike:krk	5v426.9↔	Dermabrázia veľkej povrch.plochy koží.vrstvy:ruka
5v270.6↔	Korekcia jazvy po koží.plastike:rameno,axila	5v426.a	Dermabrázia veľkej povrch.plochy koží.vrstvy:hруд.st.a chrábát
5v270.7↔	Korekcia jazvy po koží.plastike:rameno,lakeť	5v426.b	Dermabrázia veľkej povrch.plochy koží.vrstvy:bruš.obl
5v270.8↔	Korekcia jazvy po koží.plastike:predlaktie	5v426.c	Dermabrázia veľkej plochy koží.vrstvy:inguin.,genitál.o
5v270.9↔	Korekcia jazvy po koží.plastike:ruka	5v426.d	Dermabrázia veľkej povrch.plochy koží.vrstvy:glut.obl
5v270.a	Korekcia jazvy po koží.plastike:hруд.st.a chrábát	5v426.e↔	Dermabrázia veľkej povrch.plochy koží.vrstvy:stehno a koleno
5v270.b	Korekcia jazvy po koží.plastike:bruš.obl.	5v426.f↔	Dermabrázia veľkej povrch.plochy koží.vrstvy:predkolenie
5v270.c	Korekcia jazvy po koží.plastike:inguin.,genit.obl.	5v426.g↔	Dermabrázia veľkej povrch.plochy koží.vrstvy:noha(chodidlo)
5v270.d	Korekcia jazvy po koží.plastike:gluteál.obl.	5v426.x	Dermabrázia veľkej povrch.plochy koží.vrstvy:ostat.
5v270.e↔	Korekcia jazvy po koží.plastike:stehno,koleno	5v427.0	Zbrúsenie veľkej pl.povrch.koží.vrstvy:pery
5v270.f↔	Korekcia jazvy po koží.plastike:predkolenie	5v427.4	Zbrúsenie veľkej pl.povrch.koží.vrstvy:ost.č.hlavy
5v270.g↔	Korekcia jazvy po koží.plastike:noha	5v427.5	Zbrúsenie veľkej plochy povrch.koží.vrstvy:krk
5v270.x	Korekcia jazvy po kožnej plastike:ostatné	5v427.6↔	Zbrúsenie veľ.pl.povrch.koží.vrstvy:rameno,axila
5v271	Korekcia hypertrofickej jazvy dermobráziou	5v427.7↔	Zbrúsenie veľkej pl.povrch.koží.vrstvy:ram,lakeť
5v27x.x	Revízia kožnej plastiky:ostatné	5v427.8↔	Zbrúsenie veľkej pl.povrch.koží.vrstvy:predlaktie
5v281	Plastická rekonštrukcia hornej pery	5v427.9↔	Zbrúsenie veľkej plochy povrch.koží.vrstvy:ruka
5v282	Plastická rekonštrukcia dolnej pery	5v427.a	Zbrúsenie veľkej plochy povrch.koží.vrstvy:hруд.stena,chrábát
5v283	Plastická rekonštrukcia ústneho kútika	5v427.b	Zbrúsenie veľkej plochy povrch.koží.vrstvy:brucho
5v400.4	Redukč.tkan.plastika na koži a podkoží:ost.č.hlavy	5v427.c	Zbrúsenie veľkej plochy povrch.koží.vrstvy:inguin,genitál.o
5v400.5	Redukč.tkaniv.plastika na koži a podkoží:krk	5v427.d	Zbrúsenie veľkej plochy povrch.koží.vrstvy:gluteál.o.

5v427.e↔	Zbrúsenie veľkej plochy povrch.kož.vrstvy:stehno,kol	5v445.a	Laser.Th chor.tk.kože a podkož,veľkoploš:hруд.st.,chrb.
5v427.f↔	Zbrúsenie veľkej plochy povrch.kož.vrstvy:predkol	5v445.b	Laser.Th chor.tk.kože a podkož,veľkoploš:bruš.obl
5v427.g↔	Zbrúsenie veľkej plochy povrch.kož.vrstvy:noha(chodidlo)	5v445.c	Laser.Th chor.tk.kože a podkož,veľkoploš:inguin,genitál.o
5v427.x	Zbrúsenie veľkej plochy povrch.kož.vrstvy:ostatné	5v445.d	Laser.Th chor.tk.kože a podkož,veľkoploš:glut.obl
5v428.0	Exkochleácia veľkej plochy povr.kož.vrst:pery	5v445.e↔	Laser.Th chor.tk.kože a podkož,veľkoploš:stehno,koleno
5v428.4	Exkochleácia veľkej plochy povr.kož.vrst:ost.č.hlavý	5v445.f↔	Laser.Th chor.tk.kože a podkož,veľkoploš:predkolenie
5v428.5	Exkochleácia veľkej plochy povr.kož.vrst:krk	5v445.g↔	Laser.Th chor.tk.kože a podkož,veľkoploš:noha(chod)
5v428.6↔	Exkochle.veľkej plochy povr.kož.vrst:rameno,axila	5v445.x	Laser.liečba chor.tk.kože a podkožia,veľkoploš:ostat.
5v428.7↔	Exkochle.veľkej plochy povr.kož.vrst:rameno a lakeť	5v446.0	Kryochir.chor.tk.kože a podkož,veľkoploš:pery
5v428.8↔	Exkochleácia veľkej plochy povr.kož.vrst:predlaktie	5v446.4	Kryochir.ch.tk.kože a podkož,veľkoploš:ost.č.hlavý
5v428.9↔	Exkochleácia veľkej plochy povr.kož.vrst:ruka	5v446.5	Kryochir.chor.tk.kože a podkož,veľkoploš:krk
5v428.a	Exkochleácia veľkej plochy povr.kož.vrst:hруд.st.,chrbát	5v446.6↔	Kryochir.chor.tk.kože a podkož,veľkoploš:rameno,axila
5v428.b	Exkochleácia veľkej plochy povr.kož.vrst:brušná obl.	5v446.7↔	Kryochir.chor.tk.kože a podkož,veľkoploš:ram.a lakeť
5v428.c	Exkochleácia veľkej plochy povr.kož.vrst:inguin.,genitál.o	5v446.8↔	Kryochir.chor.tk.kože a podkož,veľkoploš:predlakt.
5v428.d	Exkochleácia veľkej plochy povr.kož.vrst:gluteál.obl.	5v446.9↔	Kryochir.chor.tk.kože a podkož,veľkoploš:ruka
5v428.e↔	Exkochleácia veľkej plochy povr.kož.vrst:stehno,koleno	5v446.a	Kryochir.ch.tk.kože a podkož,veľkoploš:hруд.st.,chrbát
5v428.f↔	Exkochleácia veľkej plochy povr.kož.vrstoch:predkolenie	5v446.b	Kryochir.chor.tk.kože a podkož,veľkoploš:bruš.obl.
5v428.g↔	Exkochleácia veľkej plochy povr.kož.vrst:noha(chodidlo)	5v446.c	Kryochir.ch.tk.kože a podkož,veľkoploš:inguin.,genitál.o
5v428.x	Exkochleácia veľkej plochy povr.kož.vrstvy:ostatné	5v446.d	Kryochir.chor.tk.kože a podkož,veľkoploš:glut.obl
5v42a.0	Th laserom veľkej plochy povrch.kož.vrstvy:pery	5v446.e↔	Kryochir.chor.tk.kože a podkož,veľkoploš:stehno,koleno
5v42a.4	Th laserom veľkej plochy povrch.kož.vrstvy:ost.č.hlavý	5v446.f↔	Kryochir.chor.tk.kože a podkož,veľkoploš:predkolenie
5v42a.5	Th laserom veľkej plochy povrch.kož.vrstvy:krk	5v446.g↔	Kryochir.chor.tk.kože a podkož,veľkoploš:noha(chod)
5v42a.6↔	Th laserom veľkej plochy povrch.kož.vrstvy:rameno,axila	5v446.x	Kryochirurgia chor.tk.kože a podkož,veľkoploš:ostat.
5v42a.7↔	Th laserom veľkej plochy povrch.kož.vrstvy:ram,lakeť	5v447.0	Infračerv.koagul.chor.tk.kože a podkož,veľkopl:pery
5v42a.8↔	Th laserom veľkej plochy povrch.kož.vrstvy:predlaktie	5v447.4	Infračerv.koagul.chor.tk.kože a podkož,veľkopl:ost.č.hlavý
5v42a.9↔	Liečba laserom veľkej plochy povrch.kož.vrstvy:ruka	5v447.5	Infračerv.koagul.chor.tk.kože a podkož,veľkopl:krk
5v42a.a	Th laserom veľkej plochy povrch.kož.vrstvy:hруд.st.,chrbát	5v447.6↔	Infračerv.koagul.chor.tk.kože a podkož,veľkopl:rameno,axila
5v42a.b	Th laserom veľkej plochy povrch.kož.vrstvy:bruš.obl	5v447.7↔	Infračerv.koagul.chor.tk.kože a podkož,veľkopl:ram.a lakeť
5v42a.c	Th laserom veľkej plochy povrch.kož.vrstvy:inguin,genit.o	5v447.8↔	Infračerv.koagul.chor.tk.kože a podkož,veľkopl:predlaktie
5v42a.d	Th laserom veľkej plochy povrch.kož.vrstvy:glut.obl.	5v447.9↔	Infračerv.koagul.chor.tk.kože a podkož,veľkopl:ruka
5v42a.e↔	Th laserom veľkej plochy povrch.kož.vrstvy:stehno,koleno	5v447.a	Infrač.koagul.ch.tk.kože a podkož,veľkopl:hr.st.,chrbát
5v42a.f↔	Th laserom veľkej plochy povrch.kož.vrstvy:predkol.	5v447.b	Infračerv.koagul.chor.tk.kože a podkož,veľkopl:bruš.obl
5v42a.g↔	Th laserom veľkej plochy povrch.kož.vrstvy:noha(chodidlo)	5v447.c	Infračerv.koagul.ch.tk.kože a podkož,veľkopl:ingv,genitál.o
5v42a.x	Liečba laserom veľ.plochy povrch.kožnej vrstvy:ostat.	5v447.d	Infračerv.koagul.chor.tk.kože a podkož,veľkopl:gluteál.o.
5v42b.0	Holenie[shaving]veľkej plochy povrch.kož.vrstvy:pery	5v447.e↔	Infrač.koagul.ch.tk.kože a podkož,veľkopl:stehno,koleno
5v42b.4	Holenie[shaving]veľkej plochy povrch.kož.vrstvy:ost.č.hlavý	5v447.f↔	Infračerv.koagul.chor.tk.kože a podkož,veľkopl:predkol.
5v42b.5	Holenie[shaving]veľ.plochy povrch.kož.vrstvy:krk	5v447.g↔	Infračerv.koagul.chor.tk.kože a podkož,veľkopl:noha(chod)
5v42b.6↔	Holenie[shaving]veľkej plochy povrch.kož.vrstvy:rameno,axila	5v447.x	Infračerv.koagul.chor.tk.kože a podkož,veľkopl:ostat.
5v42b.7↔	Holenie[shaving]veľkej plochy povrch.kož.vrstvy:ram,lakeť	5v460.0↔	Korekt.syndakt/polydykt.prstu ru:prehĺb.in.dig.štrb.posuv.plast
5v42b.8↔	Holenie[shaving]veľkej plochy povrch.kož.vrstvy:predlaktie	5v460.x↔	Korekt.synd./polydykt.prstu ruky:prehĺb.interdig.štrb:ostat.
5v42b.9↔	Holenie[shaving]veľkej plochy povrch.kož.vrstvy:ruka	5v461.0↔	Separácia parciálnej syndaktýlie prstu ruky plastikou
5v42b.a	Holenie[shaving]veľkej plochy povrch.kož.vrstvy:hруд.st.,chrb.	5v461.x↔	Iná separácia parciálnej syndaktýlie prstu ruky
5v42b.b	Holenie[shaving]veľkej plochy povrch.kož.vrstvy:bruš.obl.	5v462.0↔	Separácia kompletnej syndaktýlie prstu ruky s plastikou
5v42b.c	Holenie[shaving]veľkej plochy povrch.kož.vrstvy:ingu,genit.o	5v462.1↔	Separ.kompl.syndakt.prstu ruky s rekonšt.kolaterál.vázov
5v42b.d	Holenie[shaving]veľkej plochy povrch.kož.vrstvy:glut.obl.	5v462.x↔	Separácia kompletnej syndaktýlie prstu ruky, ostatné
5v42b.e↔	Holenie[shaving]veľkej plochy povrch.kož.vrstvy:stehno,kol	5v463↔	Čiastočná resekcia zdvojenej časti prstu ruky
5v42b.f↔	Holenie[shaving]veľkej plochy povrch.kož.vrstvy:predkol.	5v464.0↔	Resekcia zdvojenej časti prstu ruky bez rekonštrukcie kĺbu
5v42b.x	Holenie[shaving]veľkej pl.povrch.kož.vrstvy:ostat.	5v464.1↔	Resekcia zdvojenej časti prstu ruky s rekonštrukciou kĺbu
5v444.0	Elektrokaustika chor.tk.kože a podkož,veľkopl:pery	5v465↔	Korektúra polysyndakt.prstu ruky podľa Bilhaut a Cloquet
5v444.4	Elektrokaustika chor.tk.kože a podkož,veľkopl:ost.č.hlavý	5v46x↔	Korektúra syndaktýlie/polydaktýlie prstu ruky,ost.
5v444.5	Elektrokaustika chor.tk.kože a podkož,veľkopl:krk	5v470↔	Separácia parciálnej syndaktýlie prstu nohy
5v444.6↔	Elektrokaustika chor.tk.kože a podkož,veľkopl:rameno,axila	5v471↔	Separácia kompletnej syndaktýlie prstu nohy
5v444.7↔	Elektrokaustika chor.tk.kože a podkož,veľkopl:ram.a lakeť	5v472↔	Čiastočná resekcia zdvojenej časti prstu nohy
5v444.8↔	Elektrokaustika chor.tk.kože a podkož,veľkopl:predlaktie	5v473↔	Resekcia zdvojenej časti prstu nohy
5v444.9↔	Elektrokaustika chor.tk.kože a podkož,veľkopl:ruka	5v47x↔	Korektúra syndaktýlie/polydaktýlie prstu nohy,ost.
5v444.a	Elektrokaust.ch.tk.k.a a podkož,veľkopl:hруд.st.,chrbát	5v551.0	Voľná tx.kože a lal.plast.kože a podkož.prijemca,kož.štep:pery
5v444.b	Elektrokaustika chor.tk.kože a podkož,veľkopl:bruš.obl	5v552.0	Vol.tx.kože a lal.plast.k.a podk.prijem,koža plnej hrúbke:pery
5v444.c	Elektrokausti.ch.tk.kože a podkož,veľkopl:inguin,genitál.o	5v553.1	Vol.tx.kože a lal.plast.kože a podk.prijemca,kompozit.štep:nos
5v444.d	Elektrokaustika chor.tk.kože a podkož,veľkopl:glut.obl	5v553.2↔	Vol.tx.k.a lal.plast.kože a podk.prijemca,kompozit.štep:ucho
5v444.e↔	Elektrokaustika ch.tk.kože a podkož,veľkopl:steh.a koleno	5v553.3↔	Vol.tx.kože a lal.plast.k.a podk.prijem,kompozit.štep:oč.viečko
5v444.f↔	Elektrokaustika chor.tk.kože a podkož,veľkopl:predkol.	5v555.3↔	Vol.tx.kože a lal.plas.k.a podk.prijemca,stopk.reg.lal:oč.viečko
5v444.g↔	Elektrokaustika chor.tk.kože a podk,veľkopl:noha(chod)	5v556.3↔	Vol.tx.kože a lal.plas.k.a podk.prijem,stopk.vzdial.lal:oč.viečko
5v444.x	Elektrokaustika chor.tk.kože a podkož,veľkopl:ostat.	5v557.1	Vol.tx.kože a lal.plast.kože a podk.prijemca,mgft-Meek:nos
5v445.0	Laser.Th chor.tk.kože a podkož,veľkoploš:pery	5v557.2↔	Vol.tx.kože a lal.plast.kože a podk.prijemca,mgft-Meek:ucho
5v445.4	Laser.Th chor.tk.kože a podkož,veľkoploš:ostat.č.hlavý	5v557.3↔	Vol.tx.kože a lal.plast.kože a podk.prijem,mgft-Meek:oč.viečko
5v445.5	Laser.Th chor.tk.kože a podkožia,veľkoploš:krk	5v558.1	Vol.tx.k.a l.pl.k-podk.prij,perm.náhr.kult.keratinoc.mplš:nos
5v445.6↔	Laser.Th chor.tk.kože a podkož,veľkoploš:rameno,axila	5v558.2↔	Vol.tx.k.a l.pl.k-podk.prij,perm.náhr.kult.keratinoc.mplš:ucho
5v445.7↔	Laser.Th chor.tk.kože a podkož,veľkoploš:ram.a lakeť	5v558.3↔	Vol.tx.k.a l.pl.k-podk.prij,perm.náhr.kul.keratinoc.mplš:oč.vieč
5v445.8↔	Laser.Th chor.tk.kože a podkož,veľkoploš:predlakt.	5v559.1	Vol.tx.kože a l.pl.k-podk.prij,perm.náhr.kul.keratinoc.vplš:nos
5v445.9↔	Laser.liečba chor.tk.kože a podkož,veľkoploš:ruka	5v559.2↔	Vol.tx.k.a l.pl.k-podk.prijem,perm.náhr.kul.keratinoc.vplš:ucho

5v559.3↔	Vol.tx.k.a l.pl.k-podk.prij,perm.náhr.kul.keratinoc.vplš:oč.vieč	5v570.3↔	Kombi.lalok.plastiky na koži a podkoží (pp/pl):oč.viečko
5v55a.1	Vol.tx.kože a lal.pl.k-podk.prijem,suspenz.epit.b.beds-kit:nos	5v571.3↔	Kombi.lalok.plast.a vol.transplantátu kože (pp/pl):oč.viečko
5v55a.2↔	Vol.tx.kože a l.pl.k-podk.prijem,suspenz.epit.b.beds-kit:ucho	5v572.3↔	Kombi.lal.plast.k.a podk.(pp/pl):stopk.reg.sv.zvd.lal:oč.viečko
5v55a.3↔	Vol.tx.k.a lal.plast.k-podk.prijem,suspenz.epit.bun.b-kit:oč.vieč	5v573.3↔	Komb.lal.pl.k.a podk.(pp/pl):stop.reg.vzd.l.a vol.tr.kože:oč.vieč
5v55b.1	Vol.tx.kože a l.pl.k-podk.prij,sus.epit.b.lab-tech.rýchľ.prip:nos	5v580.3↔	Prim.sutúra rany kože (pop/polep) s použ.nite:oč.viečko
5v55b.2↔	Vol.tx.kože a l.pl.k-podk.prij,sus.epit.b.lab-tech.rýchľ.prip:ucho	5v581.3↔	Prim.sutúra rany kože (pp/pl) s použ.svorky:oč.viečko
5v55b.3↔	Vol.tx.kože a l.pl.k-podk.prij,sus.epit.b.lab-tech.rýchľ.prip:oč.v	5v582.3↔	Prim.sutúra rany kože (pp/pl)-zlepením:oč.viečko
5v55c.1	Vol.tx.k.a l.pl.k-podk.prij,perm.náhr.mat.nahradz.k.mplš:nos	5v611.10	Odber tuk.b.exciziou,malý objem (<100ml-mikrograft)
5v55c.2↔	Vol.tx.k.a l.pl.k-podk.prij,perm.náhr.mat.nahr.kožu mplš:ucho	5v611.11	Odber tuk.b.exciziou,veľký objem (>100ml-makrograft)
5v55c.3↔	Vol.tx.k.a l.pl.k-podk.prij,perm.náhr.mat.nahradz.k.mplš:oč.v	5v611.20	Odber tuk.b.liposukčným prístrojom,m.o.<100ml-mikrograft)
5v55d.1	Vol.tx.k.a lal.plast.k-podk.prij,perm.náhr.mat.nh.kožu vplš:nos	5v611.21	Odber tuk.b.liposukčným prístrojom,v.o.>100ml-makrograft)
5v55d.2↔	Vol.tx.kože a l.pl.k-podk.prij,perm.náhr.mat.nahrad.k.vplš:ucho	5v611.30	Odber tuk.b.striekačkou,malý objem (<100ml-mikrograft)
5v55d.3↔	Vol.tx.k.a l.pl.k-podk.prij,perm.náhr.mat.nh.kožu vplš:oč.vieč	5v611.31	Odber tuk.b.striekačkou,veľký objem (>100ml-makrograft)
5v560.3↔	Lok.lal.plast.kože a podk.-popál,polept,rozťah.plast:oč.viečko	5v611.x0	Odber tuk.b.(štepov)ostat.,malý objem (<100ml-mikrograft)
5v561.3↔	Lok.lal.plast.k.a podk.-(pp/pl),posúv-rotáč.plast:oč.viečko	5v611.x1	Odber tuk.b.(štepov)ostat.,veľký objem (>100ml-makrograft)
5v562.3↔	Lok.lal.plast.k.a podk.-popál.a polept,transpozic.plast:oč.vieč	5v624.0	Tx.autológ.tuk.b.,m.o.<100ml-mikrograft),chr.defekt.kože:pery
5v563.3↔	Lok.lal.plast.k.a podk.(pp/pl),transpoz.ostrov-lal.pl:oč.viečko	5v625.0	Tx.autológ.tuk.b.,m.obj(<100ml-mikrograft),chron.fistuly:pery
5v564.3↔	Lok.lal.plast.kože a podk.(pp/pl),transpozic.Z-plast:oč.viečko	5v627.0	Tx.autol.tuk.b.<100ml-mikrogrft),VVCH s def.obj.mákk.tk:pera
5v565.3↔	Lok.lal.plast.kože a podk.(pp/pl),transpozic.W-plast:oč.viečko	5v62x.0	Iná transpl.autológ.tuk.b.,malý obj(<100ml-mikrograft):pera

### Výkon J03-6

12m11.0↔	Perkut.(ihl.)biopsia lymf.uzlín krku	13n09.5	Biopsia s incíziou retroperitoneálneho tkaniva
12m11.1↔	Perkut.(ihl.)biopsia suprakl.lymf.uzlín(Virchow u)	13n09.x	Biopsia s incíziou ostat.org. tráviaceho systému
12m11.2↔	Perkut.(ihl.)biopsia axilárnych lymf.uzlín	13p01.0	Biopsia s incíziou glans penis
12m11.3	Perkut.(ihl.)biopsia mediastinál.lymf.uzlín	13p01.1	Biopsia s incíziou tela penisu
12m11.4	Perkut.(ihl.)biopsia paraaortál.lymf.uzlín	13q01.2	Biopsia s incíziou krčka maternice
12m11.5↔	Perkut.(ihl.)biopsia iliakálnych lymf.uzlín	13q02	Biopsia s incíziou pošvy
12m11.6↔	Perkut.(ihl.)biopsia lymf.uzlín panvy	13q03	Biopsia s incíziou vulvy
12m11.7↔	Perkut.(ihl.)biopsia inguinál.lymf.uzlín	13q04	Biopsia s incíziou ženského perinea
12m1x↔	Perkut.(ihl.)biops.lymf.u.slez.a týmusu,ostatné	13t10.0	Biopsia s incíziou svalov a mákk.tkanív v obl.krku
12m21.0↔	Perk.(ihl.)biopsia LU krku s použ.zobr.met.	13t10.1↔	Biopsia s incíziou svalov a mákk.tkanív v obl.ramena
12m21.1↔	Perk.(ihl.)biopsia suprakl.LU(Virchow u.)s použ.zobr.met.	13t10.2↔	Biopsia s incíz.svalov a mákk.tkanív v obl.ramena a lakťa
12m21.2↔	Perk.(ihl.)biopsia axilár.LU s použ.zobr.met.	13t10.3↔	Biopsia s incíz.svalov a mákk.tkanív v obl.predlaktia a ruky
12m21.3	Perk.(ihl.)biopsia mediastin.LU s použ.zobr.met.	13t10.4	Biopsia s incíziou svalov a mákk.tkanív v obl.trupu
12m21.4	Perk.(ihl.)biopsia paraaortál.LU s použ.zobr.met.	13t10.5↔	Biopsia s incíziou svalov a mákk.tkanív v obl.stehna
12m21.5↔	Perk.(ihl.)biopsia iliakál.LU s použ.zobr.met.	13t10.6↔	Biopsia s incíziou svalov a mákk.tkanív v obl.predkolenia
12m21.6↔	Perk.(ihl.)biopsia LU panvy s použ.zobr.met.	13t10.7↔	Biopsia s incíziou svalov a mákk.tkanív v obl.nohy
12m21.7↔	Perk.(ihl.)biopsia inguin.LU s použ.zobr.met.	13t10.x↔	Biopsia s incíziou ostat.svalov a mákk.tkanív
12m2x↔	Perk.(ihl.)biops.LU,slez.týmusu zobr.met.,ostatné	13t20.0	Biopsia s incíz.skapuly, klavikuly, costae, sterna
12q12.0	Biopsia krčka maternice bez incízie,abrázia	13t20.1↔	Biopsia s incíziou humeru
12q12.x	Biopsia krčka maternice bez incízie,ostatné	13t20.2↔	Biopsia s incíziou radia a ulny
12t10.4	Perkutánná (ihlová) biopsia chrčtice	13t20.3↔	Biopsia s incíz.karpál., MTC a falangeál.kostí ruky
12t20.4	Biopsia bez incíz.s použ.zobr.metód v obl.chrčtice	13t20.4	Biopsia s incíziou chrčtice
12t21.b	Perkut.biopsia s použ.zobr.m. v obl.burzy	13t20.5	Biopsia s incíziou panvy
13a10.7	Biops.s incíziou klenby lebky s trepanáciou lebkových kostí	13t20.6↔	Biopsia s incíziou femuru a pately
13a10.8	Biops.s incí.lebeč. bázy s trepanáciou lebkových kostí	13t20.7↔	Biopsia s incíziou tibie a fibuly
13a10.9	Biops.s incí.tvár.časti lebky s trepanáciou lebkových kostí	13t20.8↔	Biopsia s incíz. tarzál., MTT a falangeál.kostí nohy
13d41‡	Biopsia s incíziou alveoly dutiny ústnej	13t30.b	Biopsia s incíz.v obl.inej burzy
13d42‡	Biopsia s incíziou spodiny dutiny ústnej	13x01	Biopsia s incíziou ostat.orgánov krku
13h20.0	Biopsia s incíziou uvuly orofarynxu	14v11	Diagnostická laparoskopia
13h21	Biopsia s incíziou hypofarynxu	31314.19	Endosonografia brucha, laparoskopická sonografia
13h22	Biopsia s incíziou nazofarynxu	31314.29	Endosonografia brucha, laparoskopická sonografia s kontrastn
13k02.8	Biopsia s incíziou ostatných orgánov hrudníka	31314.39	Endosonografia brucha, laparoskopická sonografia s elastogra
13k02.9	Biopsia s incíziou ostatných orgánov brucha	5a19t	Stereotaktická implantácia rádioaktívneho izotopu
13k02.x	Biopsia s incíziou ostatných orgánov	5a30f	Impl.liek.pumpy na intratekál.aplik.liečiva do miech.kanála
13m10.0↔	Biopsia s incíziou cervikál.lymfatických uzlín	5a310.10	Impl.liek.pumpy intrat/epidurál.pod.liek:l.pum.s.konš.priet.
13m10.1↔	Biopsia s incíziou supraklavikul.lymfatických uzlín	5a310.11	Impl.liek.pump.intratek/epidurál.pod.liek:progr.liek.pumpa
13m10.2↔	Biopsia s incíziou axilár.lymfatických uzlín	5a310.1x	Impl.liek.pumpy a intratek./epidurál.podávanie liek:ost.
13m10.3	Biopsia s incíziou mediastinál.lymfatických uzlín	5a310.2	Vytvorenie podkožného rezervoára
13m10.4	Biopsia s incíziou paraaortál.lymfatických uzlín	5b110	Incízia v oblasti štítnej žľazy bez ďalších výkonov
13m10.5↔	Biopsia s incíziou iliakál.lymfatických uzlín	5b111	Drenáž v oblasti štítnej žľazy
13m10.6↔	Biopsia s incíziou inguinál.lymfatických uzlín	5b112	Revízia,prieskum v oblasti štítnej žľazy
13m10.7↔	Biopsia s incíziou lymfatických uzlín panvy	5b320.1↔	Laparotomická adrenalectómia u ženy bez ovarektómie
13m10.x↔	Biopsia s incíziou ostatných lymfatických uzlín	5b320.2↔	Lumbotomická adrenalectómia u ženy bez ovarektómie
13n00.0	Biopsia s incíziou pečene s excíziou	5b320.4↔	Laparoskopická adrenalectómia u ženy bez ovarektómie
13n00.1	Ihlová biopsia s incíziou pečene	5b320.x↔	Adrenalectómia u ženy bez ovarektómie, ostatné
13n09.2	Biopsia s incíziou mezenteria	5b321.1↔	Laparotomická adrenalectómia u ženy s ovarektómiou
13n09.3	Biopsia s incíziou omentu	5b321.2↔	Lumbotomická adrenalectómia u ženy s ovarektómiou
13n09.4	Biopsia s incíziou peritonea	5b321.4↔	Laparoskopická adrenalectómia u ženy s ovarektómiou

5b321.x↔	Adrenalektómia u ženy s ovarektómiou, ostatné	5g514	Rekonštrukcia pery dvoma /viacerými miest.lalokmi
5b322.1↔	Zbytková adrenalektómia, laparotomicky	5g515	Rekonštrukcia pery vzdialeným lalokom
5b322.2↔	Zbytková adrenalektómia, lumbotomicky	5g516	Rekonštrukcia pery voľným mikrovaskulár.lalokom
5b322.4↔	Zbytková adrenalektómia, laparoskopicky	5g517.11	1-str.cheilosutúra pery pri rážšt. s alveopl.mukoperiostál.I.
5b322.x↔	Zbytková adrenalektómia, ostatné	5g517.12	1-str.cheilosutúra pery pri rážšt.s prim.korekciou nosa
5b323.1↔	Laparotomická adrenalektómia u muža	5g517.1x	Jednostranná cheilosutúra pery pri rážštepe, ostatné
5b323.2↔	Lumbotomická adrenalektómia u muža	5g517.21	Obojstr.cheilosutúra pery pri rážšt. s alveopl.mukoperios.I.
5b323.4↔	Laparoskopická adrenalektómia u muža	5g517.22	Obojstr.cheilosutúra pery pri rážšt.s prim.korekciou nosa
5b323.x↔	Adrenalektómia u muža, ostatné	5g517.2x	Obojstranná cheilosutúra pery pri rážštepe, iná
5c210.0↔	Povrch.excízia chor.tk.oč.viečka bez zasiahn. okraja viečka	5g518.1	Korekcia pery po cheilosutúre Z plastikou
5c210.1↔	Povrch.exc. chor.tk.oč. viečka so zasiahn. okraja viečka	5g518.2	Korekcia pery po cheilosutúre V-Y posunom
5c212.0↔	Hlboká exc. chor.tk.oč.viečka bez zasiahnutia okraja viečka	5g518.3	Korekcia pery po cheilosutúre resutúrou
5c212.1↔	Hlboká exc. chor.tk.oč.viečka so zasiahnutím okraja viečka	5g519.1	Sekundárne operácie pery po operácii rážštepov
5c266↔	Otvorenie očných viečok po ich rekonštrukcii	5g519.2	Sek.OP pery a podnebia po operácii rážštepov
5c26x↔	Iná rekonštrukcia očných viečok, ostatné	5g521.1	Parciálna resekcia homej pery
5c290↔	Fixácia závaží na očné viečku	5g521.2	Parciálna resekcia dolnej pery
5c29x↔	Iné operácie na očné viečku, ostatné	5g522	Excízia lézie pery
5d001.10↔	Incízia ušnice	5g523	Subtotálna resekcia pery
5d001.11↔	Incízia othematómu	5g524	Totálna resekcia pery
5d002.1↔	Odstánenie preaurikulárnej fistuly	5g530.1	Zmenšenie pery excíziou
5d002.2↔	Odstánenie preaurikulárnej cysty	5g530.2	Zmenšenie pery W-Y posunom/i.miest.lalok.plastikou
5d002.4↔	Excízia lézie ušnice	5g531.3	Zväčšenie pery alopplastickým materiálom
5d200.1↔	Incízia abscesu vonkajšieho zvukovodu	5g531.4	Zväčšenie pery autológnym materiálom
5d200.2↔	Odstr. 1. al.viac.polyppov zo zvukov/z bubienk.a trepanáč.dut.	5g531.8	Zväčšenie pery injektovateľným autológnym tukom
5d200.3↔	Resekcia hyperostózy alebo osteómu vonkaj.zvukovodu	5g904	Excízia spodiny dutiny ústnej
5d200.40↔	Res.ohranič.nádoru vonkaj.zvukovodu (bez ďal.opatrení)	5g905	Plicektómia
5d200.41↔	Res.ohranič.nádoru vonkaj.zvukovodu s res.kost.zvukovodu	5g906↔	Excízia lézie líca
5f121.0	Repozícia zlomeniny vonk.nosa chirurgickou intervenciou	5g907	Probatóma excízia z dutiny ústnej a faryngu
5f210	Repozícia nosového septa	5g908	Exenterácia spodiny dutiny ústnej jednostranne
5f211	Otvorená repozícia fraktúry nosového septa	5g909	Totálna exenterácia spodiny dutiny ústnej
5g10b‡	Sutúra extrakčnej rany	5g90a	Incízia a drenáž spodiny dutiny ústnej
5g200	Excízia mäkkých tkanív	5g90b	Parciálna resekcia spodiny dutiny ústnej
5g201.1	Intraorálna incízia dentogénneho abscesu	5g912↔	Sekundárna rekonštr.podnebia po oper.pre rážštep
5g201.2	Extraorál.incízia submandibulár.a submentál.abscesu	5g913	Rekonštrukcia rážštepú podnebia s použ.faryngeál.laloka
5g20e	Osteoplastika alveolár.výbežku distrakciou	5g914	Cheilosutúra a palatoplast.kombi.rážštepú pery a podnebia
5g20g.1	Trepanácia alveolu v oblasti apexu zuba	5g919.1	Uzáv.oronazál.kom.pri rážštepe podnebia priamou sutúrou
5g20g.x	Trepanácia alveolu:iná	5g919.2	Uzáver oronazálnej kom.pri rážštepe podnebia miest.lal.pl.
5g20h.1	Resekcia alveolu pri rážštepe	5g919.4	Uzáv.oronazál.komun.pri rážštepe podn.mikrovask.voľ.lalok
5g20h.x	Resekcia alveolu:iná	5g919.7	Repalatoplastika uzáv.oronazál.kom.pri rážštepe podnebia
5g20k	Kortikotómia alveolu v okolí zuba	5h104	Sekundárna punkcia hypofaryngu
5g20m.0	Repoz.fragm.alv.,alv.výbež.v rozs.1 kvadr.s jednoduch.fix.	5h105	Excízia z nádoru hypofaryngu
5g20m.1	Repoz.fragm.alv.,alv.výbež.v rozs.oboch kvadr.s jednod.fix.	5h302.21	Chirurgické uzavretie tracheostómie
5g20m.2	Repoz.fragm.alv.,alv.výbež.v rozs.1 kvadrantu s ostesynt.	5h302.23	Uzavretie fistuly po tracheotómii
5g20m.3	Repoz.fragm.alv.,alv.výbež.v rozs.oboch kvadr.s ostesyntéz.	5j411.00	Uz.bronchopleurál.fistuly,torakotomicky bez použ.svork.
5g20n	Zatv.repoz.a fixácia zlom.alveolu v rozsahu 1 sextantu	5j411.01	Uz.bronchopleurál.fistuly,torakotomicky s použ.svork.
5g220.0	Alveoloplast.s použ.kožného/sliznicového štepú	5j411.1	Uzáver bronchopleurálnej fistuly,bronchoskopicky
5g220.1	Alveoloplast.s použ.kost.štepú/cudz.mat.	5j411.20	Uz.bronchopleurál.fistuly, torakoskopicky bez pou.svork.
5g220.2	Alveoloplast.s pou.kost.štepú využí.biomed.technológií	5j411.21	Uzáver bronchopleurál.fistuly,torakoskop.s použ.svork.
5g222.2	Osteoplast.alveol.výbežku autológ.kost.štepom	5j411.25	Uzáver bronchop.fist.torakos.- robot.bez použ.svork.
5g222.3	Osteoplast.alveol.výbežku alogén.kost.štepom	5j411.28	Uzáver bronchop.fist.torakos.- robot.s použ.svork.
5g223	Vestibuloplastika	5j523.1↔	Exstirp.nádoru hrudnej steny bez resekcie rebra, torakotom.
5g224	Rekonštrukcia dentoalveolárneho oblúka	5j523.2↔	Exstirp.nádoru hrud.steny bez resekcie rebra,torakoskopicky
5g225↔	Oper.rážštepú dentoalveolár.oblúka jednostranne	5j547.1	Stabilizácia hrudníka bez použ.osteosynt.mat
5g226↔	OP rážštepú dentoalv.obl.mukoperiostál.lalokom 1-str.	5j547.2	Stabilizácia hrudníka s použitím osteosyntetického materiálu
5g227	Prim.plast.oroantrál.komun.mobiliz.vestib.mukoperiost.lal.	5j552	Implantácia bránicového ventiláčného stimulatéra
5g228	Sek.plast.oroantrál.komunik.mobiliz.palatinál/iným lalok.	5j902	Retorakotómia,resternotómia,reoperácia v torakochirurgii
5g229.1	Plastika oroantrálnej komunikácie	5k702	Perikardiotómia a kardiótómia:perikardiálna adheziolyza
5g229.2	Plastika oronazálnej komunikácie	5k784.0	Korekt.polohy pristr:kardiostimulátor b.n.
5g22a	Egalizácia alveolárneho výbežku	5k784.1	Korekt.polohy pristr:kardiostim.s 1-dutin.stimul.
5g22b	Repoz.fragment.alveolu/alveolár.výbežku	5k784.2	Korekt.polohy pristr:kardiostim.s 2-dutin.stimul.
5g22c	Poextrakčná korekcia alveolu intrúziou	5k784.3	Korekt.polohy pristr:kardiosti.s biventrik.resynchr.stim.
5g22d.1	Zväčšenie alveolu v obl.jedného sextantu	5k784.4	Korekt.polohy pristr:defibril.s 1-dutin.stimul.
5g22d.2	Zväčšenie alveolu v obl.dvoch sextantov	5k784.5	Korekt.polohy pristr:defibrilátor s 2-dutin.stimul.
5g22d.3	Zväčšenie alveolu v oblasti troch sextantov	5k784.6	Korekt.polohy pris:defibri.s biventrik.resynchr.stim.
5g22e.1	Rekonštrukcia alveolov jednostranne	5k784.7	Korekt.polohy pristr:záznamník EKG
5g22e.2	Rekonštrukcia alveolov obojstranne	5k784.a	Korektúra polohy prístroja, defibrilátor s podkož.elektrodou
5g22f	Orálna alveoloplastika	5k784.x	Korektúra polohy prístroja:ostatné
5g511	Rekonštrukcia pery miestnym lalokom	5i502.10	Vytv.radiocefalickej A-V fistuly(Cimino - Brescia)
5g512↔	Rekonštrukčná OP 1/3 pery lalok.plastikou	5i502.11	Vytv.radiocefal.A-V fistuly(fossa tabatiere- snuff box)
5g513↔	Rekonštrukčná OP 1/2 pery lalok.plastikou	5i502.2	Vytv.A-V fistuly na predlaktí HK (R-C, R-B, U-C, U-B)

51502.30	Vytv.brachiokubitál.A-V fistuly (sec.Gracz sec. Konner)	51548.0↔	Transpozícia a. tibialis anterior
51502.31	Vytv.brachiokubitál.A-V fistuly na v.basilica	51548.1↔	Transpozícia a. tibialis posterior
51502.32	Vytv.brachiokubitál.A-V fistuly na v.cephalica	51548.2↔	Transpozícia a. fibularis
51502.40	Vytv.A-V fistuly s transpozíciou v. basilica na predlaktí	51548.x↔	Transpozícia tepny predkola a nohy, ostatné
51502.41	Vytv.A-V fistuly s transpozíciou v. basilica na axile	51549	Transpozícia žily
51502.50	Vytvorenie A-V fistuly pomocou autológnej cievy	5154x↔	Transpozícia ciev, ostatné
51502.51	Vytvorenie A-V fistuly pomocou allogénnej cievy	51550.0↔	Iné plast.rekonštrukcie a.carotis b.n.časti
51502.6	Vytv. A-V fistuly na HK pom.protetického materiálu	51550.1↔	Iné plast.rekonštrukcie a.carotis com.a sin.carotic.
51502.70	Vytv.A-V fistuly na DK pom. protetického materiálu	51550.2↔	Iné plast.rekonštrukcie a.car.int.extrakt.č.
51502.71	Vytv.A-V fistuly na DK s transpozíciou VFS	51550.3↔	Iné plast.rekonštrukcie a.carotis externa
51502.72	Vytv.A-V fistuly na DK s transpozíciou žily	51550.4↔	Iné plast.rekonštrukcie a.vertebral.extrakt.č.
51502.73	Vytv.A-V fistuly na DK pom. cievnej protézy	51550.5↔	Iné plast.rekonštrukcie a.carotis s použ.stentu
51514.2	Bajpasové OP aorty pom.žily:aortoortálny bajp.	51550.x↔	Iné plast.rekonštr.aa.hlavy a krku,ost.
51514.3	Bajpasové OP aorty pom.žily:aortoilakálny bajp.	51551.0↔	Iné plastické rekonštrukcie a.axillaris
51514.4	Bajpasové OP aorty pom.žily:aortoilofemorál.bajp.	51551.1↔	Iné plastické rekonštrukcie a.brachialis
51514.5	Bajpasové OP aorty pom.žily:aortofemorálny bajp.	51551.x↔	Iné plastické rekonštrukcie tepny ramena, ostatné
51514.6	Bajpasové OP aorty pom.žily:aortopopliteálny bajp.	51552.0↔	Iné plast.rekonštrukcie a.ulnaris
51515.1	Bajpas.OP a.iliaca a viscerál.aa.pom.žily:iliakoifemorál.bajp	51552.1↔	Iné plast.rekonštrukcie arc.palmaris prof.
51515.2	Bajp.OP a.iliaca a viscer.aa.pom.žily:iliakopoplit.bez špecif.	51552.2↔	Iné plast.rekonštrukcie arc.palmaris superf.
51515.3	Bajp.OP a.iliaca a viscer.aa.pom.žily:iliakopoplit.nad kolen.	51552.3↔	Iné plast.rekonštrukcie aa.digit.palm.comm.
51515.4	Bajpas.OP a.iliaca a visce.aa.pom.žily:iliakopoplit.pod kol.	51552.4↔	Iné plast.rekonštrukcie a.radialis
51515.5	Bajpas.OP a.iliaca a viscerál.aa.pom.žily:iliakokrurál.bajp.	51552.5↔	Iné plast.rekonštrukcie r.carpalis palmaris
51519	Bajpas.OP vény pomocou žily	51552.6↔	Iné plast.rekonštrukcie r.carpalis dorsalis
51524.2	Bajpas.OP aorty pomocou protézy:aortoortál.bajp	51552.7↔	Iné plast.rekonštrukcie a.princeps pollicis
51524.3↔	Bajpas.OP aorty pomocou protézy:aortoilakálny b.	51552.x↔	Iné plast.rek. aa.predlaktia a ruky,ostatné
51524.4	Bajpas.OP aorty pomocou protézy:aortoilofemorálny b.	51554.0↔	Iné plastické rekonštrukcie a. subclavia
51524.5↔	Bajpas.OP aorty pomocou protézy:aortofemorálny bajp.	51554.1↔	Iné plast.rekonštr.truncus brachiocephalicus
51524.6↔	Bajpas.OP aorty pomocou protézy:aortopopliteálny	51554.2↔	Iné plastické rekonštrukcie a. pulmonalis
51524.8↔	Bajpas.OP aorty pomocou protézy, aortobilakál.bajpas	51554.x↔	Iné plastické rekonštrukcie tepny hrudníka,ostatné
51524.9↔	Bajpas.OP aorty pom.protézy:aortobifemorál.bajpas	51555.0↔	Iné plastické rekonštrukcie aa. lumbales
51525.1↔	Bajpas.OP a.iliaca,viscerál.aa.p.protézy:iliakoifemorálny baj.	51555.1↔	Iné plastické rekonštrukcie b.n.časti a. iliaca
51525.2↔	Bajpas.OP a.iliaca,viscerál.aa.p.protézy:iliakopopl.b.špecif.	51555.2↔	Iné plastické rekonštrukcie a. iliaca communis
51525.3↔	Bajpas.OP a.iliaca,viscerál.aa.p.protézy:iliakopopl.nad kol.	51555.3↔	Iné plastické rekonštrukcie a. iliaca externa
51525.4↔	Bajpas.OP a.iliaca,viscerál.aa.p.protézy:iliakopopl.pod kol.	51555.4↔	Iné plastické rekonštrukcie a. iliaca interna
51525.5↔	Bajpas.OP a.iliaca,viscerál.aa.p.protézy:iliakokrurálny bajp.	51555.x↔	Iné plastické rekonštrukcie tepny panvy a trupu,ost.
51529	Bajpas.OP žily pomocou protézy	51556.0	Iné plastické rekonštrukcie truncus coeliacus
51540.0↔	Transpozícia bližšie neurčenej časti a. carotis	51556.1	Iné plastické rekonštrukcie a. hepatica
51540.10↔	Transpozícia a. carotis communis a sinus caroticus	51556.2	Iné plastické rekonštrukcie a. gastrica
51540.11↔	Transpozícia a. carotis comunis do a. subclavia	51556.3	Iné plastické rekonštrukcie a. lienalis
51540.2↔	Transpozícia a. carotis interna extrakraniálnej časti	51556.4↔	Iné plastické rekonštrukcie a. renalis
51540.3↔	Transpozícia a. carotis externa	51556.5	Iné plastické rekonštrukcie a. mesenterica super.
51540.40↔	Transpozícia a. vertebralis extrakraniálnej časti	51556.6	Iné plastické rekonštrukcie a. mesenterica infer.
51540.41↔	Transpozícia a. vertebralis do a. carotis comunis	51556.x↔	Iné plast.rekonštrukcie viscerál.tepien, ostatné
51540.42↔	Transpozícia a. vertebralis do a. subclavia	51557.0↔	Iné plastické rekonštrukcie a. femoralis
51540.x↔	Transpozícia tepnách hlavy a krku, ostatné	51557.1↔	Iné plastické rekonštrukcie a. profunda femoris
51542.0↔	Transpozícia a. ulnaris	51557.2↔	Iné plastické rekonštrukcie a. poplitea
51542.1↔	Transpozícia arcus palmaris profundus	51557.x↔	Iné plastické rekonštrukcie tepny stehna,ost.
51542.2↔	Transpozícia arcus palmaris superficialis	51558.0↔	Iné plastické rekonštrukcie a. tibialis anterior
51542.3↔	Transpozícia aa. digitales palmares communes	51558.1↔	Iné plastické rekonštrukcie aa. recurrentes
51542.4↔	Transpozícia a. radialis	51558.2↔	Iné plastické rekonštrukcie a. dorsalis pedis
51542.x↔	Transpozícia aa.predl.a ruky:ostatné	51558.3↔	Iné plastické rekonštrukcie a. tibialis posterior
51544.00↔	Transpozícia a. subclavia	51558.4↔	Iné plastické rekonštrukcie a. fibularis
51544.01↔	Transpozícia a. subclavia do a.carotis com.	51558.5↔	Iné plastické rekonštrukcie a. plantaris medialis
51544.1↔	Transpozícia truncus brachiocephalicus	51558.6↔	Iné plastické rekonštrukcie a. plantaris lateralis
51544.2↔	Transpozícia a. pulmonalis	51558.x↔	Iné plast.rekonštr.tepny predkolenia a nohy,ost.
51544.x↔	Transpozícia aa.hrudníka:ostatné	51559.0↔	Iné plastické rekonštrukcie v. femoralis
51545.0↔	Transpozícia bližšie neurčenej časti a. iliaca	51559.1↔	Iné plastické rekonštrukcie v. poplitea
51545.1↔	Transpozícia a. iliaca externa	51559.2	Iné plastické rekonštrukcie v. portae
51545.2↔	Transpozícia a. iliaca interna	51559.3↔	Iné plastické rekonštrukcie v. gastrica
51545.x↔	Transpozícia aa.panvy a trupu:ostatné	51559.4	Iné plastické rekonštrukcie v. lienalis
51546.0	Transpozícia a. hepatica	51559.5	Iné plastické rekonštrukcie v. mesenterica super.
51546.1	Transpozícia a. gastrica	51559.6	Iné plastické rekonštrukcie v. mesenterica infer.
51546.2	Transpozícia a. lienalis	51559.7	Iné plastické rekonštrukcie vv. hepaticae
51546.3↔	Transpozícia a. renalis	51559.8↔	Iné plastické rekonštrukcie v. renalis
51546.4	Transpozícia a. mesenterica superior	51559.9↔	Iné plastické rekonštrukcie v. jugularis
51546.5	Transpozícia a. mesenterica inferior	51559.a↔	Iné plastické rekonštrukcie v. pulmonalis
51546.x↔	Transpozícia viscerálnej tepny, ostatné	51559.b↔	Iné plastické rekonštrukcie v. subclavia
51547.0↔	Transpozícia a. femoralis	51559.c↔	Iné plastické rekonštrukcie v. axillaris
51547.1↔	Transpozícia a. profunda femoris	51559.d↔	Iné plastické rekonštrukcie v. brachiocephalica
51547.x↔	Transpozícia tepny stehna, ostatné	51559.e	Iné plastické rekonštrukcie v. cava superior

51559.f	Iné plastické rekonštrukcie v. cava inferior	5n451.6	Subanodermálna excízia análnej fistuly
51559.g↔	Iné plastické rekonštrukcie v. iliaca communis	5n451.x	Excízia análnej fistuly, ostatné
51559.h↔	Iné plastické rekonštrukcie v. iliaca externa	5n453	Uzavretie análnej fistuly pomocou plugovej techniky
51559.i↔	Iné plastické rekonštrukcie v. iliaca interna	5n459	Operatívna liečba análnej fistuly, ostatné
51559.x↔	Iné plastické rekonštrukcie hlbokých žíl, ost.	5n472.x	Zad.sag.anorektpol.[PSARP]s uzáv.fis.k močovopoh.sy:ost.
5155x↔	Iné plast.rekonštrukcie ciev:ostatné	5n590.0	Biopsia pečene, laparotomicky
51570.1	Rev.v ciev.chir.pre krvác:revízia anastomóz	5n590.2	Biopsia pečene, laparoskopicky
51570.4	Rev.v ciev.chir.pre krv:odstr.cievneho graftu	5n910	Biopsia peritonea:laparotomicky
51571.1	Rev.v ciev.chir.pre infekciu:revízia anastomóz	5n911	Exploratívna laparotómia
51571.4	Rev.v ciev.chir.pre infekciu:odstránenie cievneho graftu	5n913	Relaparotómia
51591.9	Venózne valvuloplastiky	5n914	Second-look-laparotómia
5m100	Exstirpácia lymfatickej uzliny	5n915	Exploratívna lumbotómia
5m101	Exstirpácia supraklavikulárnych LU jednostranne	5n916	Opakovaná lumbotómia
5m102↔	Exstirpácia axilárnych LU jednostranne	5n917	Biopsia peritonea laparoskopicky
5m103	Exstirpácia lymfangiómu	5n91x	Laparotómia a lumbotómia, ostatné
5m104	Operácia lymfokély	5n920.1	Incízia brušnej steny:explorácia
5m106	Diagnostická excízia z nádoru mäkkých tkanív krku	5n920.3	Incízia brušnej steny:odstránenie cudz.t.
5m130	Exstirpácia viacerých LU z toho istého miesta	5n920.x	Incízia brušnej steny:ostatné
5m131	Selektívna disekcia cervikálnych LU jednostranne	5n921	Excízia ch.zm.tk.brušnej steny
5m132	Bloková disekcia supraklavikulárnych LU jednostranne	5n922	Omfalektómia chor.zm.tkaniva bruš.steny
5m133↔	Bloková disekcia axilárnych LU jednostranne	5n923	Deštrukcia chorob.zmen.tk.brušnej steny
5m134↔	Exenterácia axily,disekcia axily jednostranne	5n929	Excízia a deštrukcia ch.zm.tk.bruš.steny:iné
5m136.0	Disekcia supramezokolických lymfatických uzlín:laparot.	5n930	Sutúra brušnej steny po poranení
5m136.3	Disekcia supramezokolických lymfatických uzlín:laparos.	5n932.1	Plast.rekonštr.bruš.steny s autológnym materiálom
5m137.0	Disekcia inframezokolických lymfatických uzlín:laparot.	5n932.2	Plast.rekonštr.bruš.steny s aloplastickým materiálom
5m137.3	Disekcia inframezokolických lymfatických uzlín:laparos.	5n932.x	Plast.rekonštr.bruš.steny, ostatné
5m138.0	Disekcia iliakálnych lymfatických uzlín:laparot.	5n934.1	Plast.OP diastázy priamych bruš.sval.
5m138.3	Disekcia iliakálnych lymfatických uzlín:laparos.	5n934.2	Plast.OP diast.priam.br.sval.s OP umbil.hernie
5m139	Disekcia inguinálnych LU (prip.ilioinguinálna disekcia)	5n93x	Plast.rekonštr.brušnej steny a peritonea:ostatné
5m13c	Bloková disekcia iných lymfatických uzlín	5n991.1	Sekundárne uzavretie brušnej steny
5m13d.0	Paraaortálna lymfadenektómia:laparot.	5n991.2	Definitívne uzavretie brušnej steny
5m13d.3	Paraaortálna lymfadenektómia:laparos.	5o195.1	Operácia pre lymfokélu transplantovanej obličky, laparoskopicky
5m13d.8	Paraaortálna lymfadenektómia:roboticky	5p511	Lok.excízia chor.tk.penisu
5m13e.0	Pelvicná lymfadenektómia:laparotomicky	5p512	Lok.deštrukcia chor.tk.penisu
5m13e.3	Pelvicná lymfadenektómia:laparoskopicky	5p51x	Lok.excízia a deštr.chor.tk.penisu:ost.
5m13e.8	Pelvicná lymfadenektómia:roboticky	5p530	Sutúra penisu pri poranení
5n410.0	Peranáľ.lok.exc.a deš.ch.tk.koneč:res.slučkou peranáľne	5p532	Plast.rekonštrukcia penisu pri zmene pohlavia
5n410.7	Peranáľ.lok.exc.a deš.ch.tk.koneč:res.sluč.esk-mikroch.	5p533	Úprava penoskrotálnej transpozície
5n410.x	Peranáľ.lok.exc.a deš.ch.tk.koneč:res.sluč:ost.	5p534	Operácia zanoreného penisu
5n411.0	Peranáľ.lok.exc.a deš.chor.tk.koneč:submuk.exciz.peranál	5p535	Operácia zlomeniny penisu
5n411.7	Peran.lok.exc.a deš.chor.tk.koneč:subm.exciz.esk-mikrch.	5p59a.7	Replantácia na penise
5n411.x	Peranáľ.lok.exc.a deš.chor.tk.koneč:submuk.exciz:ost.	5q012.0	Ovarektómia, laparotomicky
5n418.0	Peran.exciz.c.steny chor.tk.konečn:lokál.peranál.	5q012.1↔	Ovarektómia:vag.lsk.asist.
5n418.7	Peran.exc.c.steny chor.tk.konečn:lokál.esk-mikroch.	5q012.4↔	Ovarektómia:lsk.
5n418.8	Peran.lok.exciz.celej steny chor.tk.koneč:[TAMIS]	5q012.7↔	Ovarektómia:vag.
5n418.x	Peranáľ.lok.exciz.celej steny chor.tk.konečnika:ost	5q013.0↔	Rad.ovarektómia [sek.debulking-cytoredukcia]:lpt.
5n419.0	P.lok.exc.c.st.chor.tk.koneč,cirk[manžet,segm.rs]:peranáľ.	5q013.4↔	Rad.ovarektómia [sek.debulking-cytoredukcia]:lsk.
5n419.7	P.lok.exc.c.st.chor.tk.koneč,cirk[manžet,segm.rs]:esk-mikrch.	5q013.8↔	Rad.ovarektómia [sek.debulking-cytoredukcia]:rob.
5n419.x	P.lok.exc.c.st.chor.tk.koneč,cirk[manžet,segm.rs]:ost.	5q030.0↔	Salpingoovariolýza:lpt.
5n41a.7	P.lok.exc.c.st.chor.tk.koneč,cirk.intraperit[m,s.rs]:esk.mikr	5q030.4↔	Salpingoovariolýza:lsk.
5n41b.0	Peranáľ.cirkulár.exc.celej steny ch.tk.konečnika so stapler	5q030.8↔	Salpingoovariolýza:robot.
5n41b.1	Peranáľ.semicirkul.exc.celej steny ch.tk.konečn.so stapler	5q031.0↔	Adnexektómia:lpt.
5n431	Plastická rekonštrukcia konečníka	5q031.4↔	Adnexektómia:lsk.
5n439	Rekonštrukcia konečníka, ostatné	5q031.5↔	Adnexektómia:konv.z endoskopie na otv.ch.
5n43a	Sutúra anusu a sfinkterového aparátu po poranení	5q031.7↔	Adnexektómia:vaginálne
5n43b	Serkláž anusu a sfinkterového aparátu	5q031.8↔	Adnexektómia:robot.
5n43g.0	Anoprotálna plast.anusu a sfin.apar:lpt.	5q220	Excízia z krčka maternice
5n43g.1	Anoprot.plastika anusu a sfin.apar:perineál.	5q221.0	Rad.trachelektómia a detekcia sentin.LU:lpt.
5n43g.2	Anoprot.plast.anusu a sfin.apar:lsk.	5q221.1	Rad.trachelektómia a det.sentin.LU:vag.lsk.asist.
5n43g.x	Anoprot.plast.anusu a sfin.apar:ost.	5q221.4	Rad.trachelektómia a detekcia sentin.LU:lsk.
5n44a.0	Lokál.excízia ch.tk.análneho kanála	5q221.7	Rad.trachelektómia a detekcia sentin.LU:vag.
5n44a.1	Hlboká excízia ch.tk.análneho kanála	5q620.1	Excízia z pošvy
5n44a.2	Hlboká excíziach.tk.análneho kanála:čiast.res.svalstva	5q620.2	Exstirpácia nádoru pošvy
5n44a.x	Excízia ch.tk.análneho kanála:ostatné	5q621	Kryonizácia v oblasti pošvy alebo vulvy
5n451.0	Subkutánná excízia análnej fistuly	5q691	Kolpost.intersex.malf.,Prader IV.aV.s uz.sin-vag./uretrov.fist
5n451.1	Intersfinkterická excízia análnej fistuly	5q692	Kolpost.pri intersex.malf.,Prader IV. a V.,plast.pošv.vchodu
5n451.2	Transsfinkterická excízia análnej fistuly	5q693	Kolpostómia pri parc.aplázii distálnej č.pošvy
5n451.3	Suprasfinkterická excízia análnej fistuly	5q710	Incízia Bartolínskej žľazy
5n451.4	Extrasfinkterická excízia análnej fistuly	5q711	Marsupializácia Bartolínskej žľazy
5n451.5	Submukózná excízia análnej fistuly	5q712	Exstirpácia Bartolínskej žľazy

5q720.1	Excízia vulvy	5t310.6↔	O.ch.excízia chor.zmen.č.kĺb.chrup:dist.radiouln.kĺb
5q720.2	Extirpácia nádoru vulvy	5t310.7↔	O.ch.excízia chor.zmen.č.kĺb.chrup:kĺby ruky b.n.
5q721	Elektrodiatermok.al.kryochir.zásah v obl.pošvy/vulvy	5t310.8↔	O.ch.excízia chor.zmen.č.kĺb.chrup:radiokarpálny kĺb
5q742	Skinning vulvektómia	5t310.9↔	O.ch.excízia chor.zmen.č.kĺb.chrup:ulnokarpálny kĺb
5q790	Operácia synechií vulvy	5t318.7↔	O.ch.odobratie chrupavk.transplantátu:kĺby ruky b.n.
5s224	Sagitálna osteotómia ramus mandibulae	5t319↔	Otv.chirur.resekcia discus triangularis
5s225.0a↔	Posun.mandib.distr.s preťat.konti.vo vzost.ramene mandib.	5t31c.6↔	O.ch.vyhľad.chrupav[chondroplast]:dist.radioulnár.kĺb
5s225.0b↔	Posun.mandib.distr.po osteotóm.v horizont.ramene mandib	5t31c.7↔	O.ch.vyhľad.chrupav[chondroplast]:kĺby ruky
5s225.0c↔	Posun.process.alvol.mandibuly horiz.distrakc.po osteotóm.	5t31c.8↔	O.ch.vyhľad.chrupav[chondroplast]:radiokarpálny kĺb
5s298	Vertikálna osteotómia ramus mandibulae	5t31c.9↔	O.ch.vyhľad.chrupav[chondroplast]:ulnokarpálny kĺb
5s300.0	Osteoplast.čelustí a tvár.kostí s použ.autológ.transplant.	5t31j.6↔	O.ch.impl.neindivid.metal.náhrady chrupav:d.radiou.k
5s300.1	Osteoplast.čelustí a tvár.kostí s použ.alotransplant.	5t31j.7↔	O.ch.impl.neindivid.metal.náhrady chrupav:kĺ ruky
5s300.2	Osteoplast.čelustí a tvár.kostí s použ.biomed.transplantátov	5t31j.8↔	O.ch.impl.neindivid.metal.náhrady chrupav:radiokarp.k
5t303.6↔	O.ch.debridement:dist.radioulnárny kĺb	5t31j.9↔	O.ch.impl.neindivid.metal.náhrady chrupav:ulnokarp.k
5t303.8↔	O.ch.debridement:radiokarpálny kĺb	5t31x.6↔	Iné otv.chir.OP na kĺbe a menisk:dist.radioulnár.kĺb
5t303.9↔	O.ch.debridement:ulnokarpálny kĺb	5t31x.7↔	Iné otv.chir.OP na kĺbe a menisk:kĺby ruky b.n.
5t304.6↔	O.ch.parciál.synovektómia:dist.radioulnár.kĺb	5t31x.8↔	Iné otv.chir.OP na kĺbe a menisk:radiokarpálny kĺb
5t304.8↔	O.ch.parciál.synovektómia:radiokarpálny kĺb	5t31x.9↔	Iné otv.chir.OP na kĺbe a menisk:ulnokarpálny kĺb
5t304.9↔	O.ch.parciál.synovektómia:ulnokarpálny kĺb	5t405.6↔	ASK odstr.periartikul.kalcifikátov:dist.radioulnár.kĺb
5t305.6↔	O.ch.totálna synovektómia:dist.radioulnár.kĺb	5t405.8↔	ASK odstr.periartikul.kalcifikátov:radiokarpálny kĺb
5t305.8↔	O.ch.totálna synovektómia:radiokarpálny kĺb	5t405.9↔	ASK odstr.periartikul.kalcifikátov:ulnokarpálny kĺb
5t305.9↔	O.ch.totálna synovektómia:ulnokarpálny kĺb	5t407.6↔	Artroskop.vlož.liek.nosiča:dist.radioulnár.kĺb
5t307.6↔	O.ch.odstr.periartikulár.osifikácií:dist.radioulnár.kĺb	5t407.8↔	Artroskop.vlož.liek.nosiča:radiokarpálny kĺb
5t307.8↔	O.ch.odstr.periartikulár.osifikácií:radiokarp.kĺb	5t407.9↔	Artroskop.vlož.liek.nosiča:ulnokarpálny kĺb
5t307.9↔	O.ch.odstr.periartikulár.osifikácií:ulnokarpál.kĺb	5t408.6↔	Artroskop.odstr.liek.nosiča:dist.radioulnár.kĺb
5t309.0↔	Otv.ch.exstirp.cysty(Baker.cysta):humerogl.kĺb	5t408.8↔	Artroskop.odstr.liek.nosiča:radiokarpálny kĺb
5t309.1↔	O.ch.exstirpácia cysty(Baker.cysta):akromioklavikul.kĺb	5t408.9↔	Artroskop.odstr.liek.nosiča:ulnokarpálny kĺb
5t309.2↔	O.ch.exstirpácia cysty(Baker.cysta):torakoskapulár.kĺb	5t409.6↔	ASK resek.č.ligament,zbytkov ligament:dist.radioulná.kĺb
5t309.3↔	O.ch.exstirpácia cysty(Baker.cysta):sternoklavik.kĺb	5t409.8↔	ASK resek.č.ligament,zbytkov ligament:radiokarpálny kĺb
5t309.4↔	O.ch.exstirpácia cysty(Baker.cysta):laktový kĺb	5t409.9↔	ASK resek.č.ligament,zbytkov ligament:ulnokarpálny kĺb
5t309.5↔	O.ch.exstirpácia cysty(Baker.cysta):prox.radioulnár.kĺb	5t412.6↔	Artroskop.parc.synovektómia:dist.radioulnár.kĺb
5t309.6↔	O.ch.exstirpácia cysty(Baker.cysta):dist.radioulnár.kĺb	5t412.8↔	Artroskop.parc.synovektómia:radiokarpálny kĺb
5t309.8↔	O.ch.exstirpácia cysty(Baker.cysta):radiokarpál.kĺb	5t412.9↔	Artroskop.parc.synovektómia:ulnokarpálny kĺb
5t309.9↔	O.ch.exstirpácia cysty(Baker.cysta):ulnokarpálny kĺb	5t413.6↔	Artroskop.totál.synovektómia:dist.radioulnár.kĺb
5t309.e↔	O.ch.exstirpácia cysty(Baker.cysta):iliosakrálny kĺb	5t413.8↔	Artroskop.totál.synovektómia:radiokarpálny kĺb
5t309.f	Otv.ch.exstirp.cysty(Baker.cysta):symfýza	5t413.9↔	Artroskop.totál.synovektómia:ulnokarpálny kĺb
5t309.g↔	O.ch.exstirpácia cysty(Baker.cysta):bedr.kĺb	5t414.6↔	ASK el.-term.dene.syn.a tk.kĺb.púz:dist.radiouln.kĺb
5t309.h↔	O.ch.exstirpácia cysty(Baker.cysta):kolen.kĺb	5t414.8↔	ASK elektroterm.dener.syn.a tk.kĺb.púz:radiokarp.kĺb
5t309.j↔	O.ch.exstirpácia cysty(Baker.cysta):prox.tibiofibulárny kĺb	5t414.9↔	ASK el.-termote.den.syn.a tk.kĺb.púz:ulnokarpál.kĺb
5t309.k↔	O.ch.exstirpácia cysty(Baker.cysta):členk.kĺb h.	5t41x.6↔	Iné ASK OP na synovii:dist.radioulnárny kĺb
5t309.m↔	O.ch.exstirpácia cysty(Baker.cysta):členk.kĺb d.	5t41x.8↔	Iné artroskop.OP na synovii:radiokarpálny kĺb
5t309.n↔	O.ch.exstirpácia cysty(Baker.cysta):tarzálne kĺby	5t41x.9↔	Iné artroskop.OP na synovii:ulnokarpálny kĺb
5t309.p↔	O.ch.exstirpácia cysty(Baker.cysta):tarzometatarz.kĺby	5t420.6↔	ASK excízia poškod.tk.kĺb.chrup:dist.radioulnár.kĺb
5t309.q↔	O.ch.exstirpácia cysty(Baker.cysta):metatarzofalang.kí.	5t420.8↔	ASK excízia poškod.tk.kĺb.chrup:radiokarpálny kĺb
5t309.r↔	O.ch.exstirpácia cysty(Baker.cysta):interfalang.kĺb n.	5t420.9↔	ASK excízia poškod.tk.kĺb.chrup:ulnokarpálny kĺb
5t309.x	O.ch.exstirpácia cysty(Baker.cysta):ostatné kĺby	5t429↔	ASK resekcia discus triangularis
5t30c.6↔	O.ch.odstr.častí a zvyškov väzov:dist.radioulnr.kĺb	5t42c.6↔	ASK vyhled.chrupav[chondrop]:dist.radioulnár.kĺb
5t30c.8↔	O.ch.odstr.častí a zvyškov väzov:radiokarpálny kĺb	5t42c.8↔	ASK vyhled.chrupav[chondrop]:radiokarpálny kĺb
5t30c.9↔	O.ch.odstr.častí a zvyškov väzov:ulnokarpálny kĺb	5t42c.9↔	ASK vyhladenie chrup[chondrop]:ulnokarpálny kĺb
5t30x.0↔	Iné otv.ch.revízie:humeroglenoidálny kĺb	5t42d.6↔	ASK subch.otvorenie kosti:dist.radiouln.kĺb
5t30x.1↔	Iné otv.ch.revízie:akromioklavikulárny kĺb	5t42d.8↔	ASK subchondr.otv.kosti:radiokarp.kĺb
5t30x.2↔	Iné otv.ch.revízie:torakoskapulárny kĺb	5t42d.9↔	ASK subchondr.otv.kosti:ulnokarpál.kĺb
5t30x.3↔	Iné otv.ch.revízie:sternoklavikulárny kĺb	5t701.0↔	Incízie ohýbača zápastia
5t30x.4↔	Iné otv.ch.revízie:laktový kĺb	5t701.1↔	Incízie ohýbača prsta
5t30x.5↔	Iné otv.ch.revízie:prox.radioulnárny kĺb	5t701.2↔	Incízie ohýbača palca
5t30x.6↔	Iné otv.ch.revízie:dist.radioulnárny kĺb	5t701.3↔	Incízie vystierača zápastia
5t30x.8↔	Iné otv.ch.revízie:radiokarpálny kĺb	5t701.4↔	Incízie vystierača prsta
5t30x.9↔	Iné otv.ch.revízie:ulnokarpálny kĺb	5t701.5↔	Incízie vystierača palca
5t30x.e↔	Iné otv.ch.revízie:iliosakrálny kĺb	5t703.0↔	Debridement ohýbača zápastia
5t30x.f	Iné otv.ch.revízie:symfýza	5t703.1↔	Debridement ohýbača prsta
5t30x.g↔	Iné otv.ch.revízie:bedr.kĺb	5t703.2↔	Debridement ohýbača palca
5t30x.h↔	Iné otv.ch.revízie:kolen.kĺb	5t703.3↔	Debridement vystierača zápastia
5t30x.j↔	Iné otv.ch.revízie:prox.tibiofibulárny kĺb	5t703.4↔	Debridement vystierača prsta
5t30x.k↔	Iné otv.ch.revízie:členkový kĺb horný	5t703.5↔	Debridement vystierača palca
5t30x.m↔	Iné otv.ch.revízie:členkový kĺb dolný	5t703.6↔	Debridement šľachových pošiev zápastia
5t30x.n↔	Iné otv.ch.revízie:tarzálne kĺby	5t703.7↔	Debridement šľachových pošiev prsta
5t30x.p↔	Iné otv.ch.revízie:tarzometatarzálne kĺby	5t703.8↔	Debridement šľachových pošiev palca
5t30x.q↔	Iné otv.ch.revízie:metatarzofalang.kí.	5t703.9↔	Debridement šľachových pošiev dlane
5t30x.r↔	Iné otv.ch.revízie:interfalangeálny kĺb n.	5t704.0↔	Excízia ohýbača zápastia
5t30x.x	Iné otv.ch.revízie:ostatné kĺby	5t704.1↔	Excízia ohýbača prsta

5t704.2↔	Excízia ohýbača palca	5t710.7↔	Incíz.väzov interfalangeál.kĺbu palca vrát.drenáže
5t704.3↔	Excízia vystierača zápästia	5t711.0↔	Prerušenie radiokarpálneho väzu
5t704.4↔	Excízia vystierača prsta	5t711.10↔	Prerušenie väzu retinaculum flexorum
5t704.5↔	Excízia vystierača palca	5t711.11↔	Prerušenie väzu retinac.flex.s epineurolyzou n. medianus
5t705.3↔	Primárna sutúra vystierača zápästia	5t711.2↔	Prerušenie ostatných väzov zápästia
5t705.4↔	Primárna sutúra vystierača prsta	5t711.3↔	Prerušenie väzov stredoručia
5t705.5↔	Primárna sutúra vystierača palca	5t711.4↔	Prerušenie väzov metakarpofalangeál.kĺbov prstov ruky
5t707.0↔	Tenolýza ohýbača zápästia	5t711.5↔	Prerušenie väzov metakarpofalangeálneho kĺbu palca
5t707.1↔	Tenolýza ohýbača prsta	5t711.6↔	Prerušenie väzov interfalangeálnych kĺbov prstov ruky
5t707.2↔	Tenolýza ohýbača palca	5t711.7↔	Prerušenie väzov interfalangeálneho kĺbu palca
5t707.3↔	Tenolýza vystierača zápästia	5t712.0↔	Parciálna excízia radiokarpálneho väzu
5t707.4↔	Tenolýza vystierača prsta	5t712.1↔	Parciálna excízia retinaculum flexorum
5t707.5↔	Tenolýza vystierača palca	5t712.2↔	Parciálna excízia ostatných väzov zápästia
5t708.0↔	Tenodéza ohýbača zápästia	5t712.3↔	Parciálna excízia väzov stredoručia
5t708.1↔	Tenodéza ohýbača prsta	5t713.0↔	Totálna excízia radiokarpálneho väzu
5t708.2↔	Tenodéza ohýbača palca	5t713.1↔	Totálna excízia retinaculum flexorum
5t708.3↔	Tenodéza vystierača zápästia	5t713.2↔	Totálna excízia ostatných väzov zápästia
5t708.4↔	Tenodéza vystierača prsta	5t713.3↔	Totálna excízia väzov stredoručia
5t708.5↔	Tenodéza vystierača palca	5t714.0↔	Primárna sutúra radiokarpálneho väzu
5t70b.0↔	Skrátenie ohýbača zápästia	5t714.1↔	Primárna sutúra retinaculum flexorum
5t70b.1↔	Skrátenie ohýbača prsta	5t714.2↔	Primárna sutúra ostatných väzov zápästia
5t70b.2↔	Skrátenie ohýbača palca	5t714.3↔	Primárna sutúra väzov stredoručia
5t70b.3↔	Skrátenie vystierača zápästia	5t715.0↔	Sekundárna sutúra radiokarpálneho väzu
5t70b.4↔	Skrátenie vystierača prsta	5t715.1↔	Sekundárna sutúra retinaculum flexorum
5t70b.5↔	Skrátenie vystierača palca	5t715.2↔	Sekundárna sutúra ostatných väzov zápästia
5t70g.0↔	Odstr.dens epistrophei implantátu ohýbača zápästia	5t715.3↔	Sekundárna sutúra väzov stredoručia
5t70g.1↔	Odstránenie implantátu ohýbača prsta	5t719.0↔	Odstr.transplantátu:radiokarpálny väz
5t70g.2↔	Odstránenie implantátu ohýbača palca	5t719.1↔	Odstr.transpl:retinaculum flexorum
5t70g.3↔	Odstránenie implantátu vystierača zápästia	5t719.2↔	Odstr.transpl:ostatné väzy zápästia
5t70g.4↔	Odstránenie implantátu vystierača prsta	5t719.3↔	Odstr.transplantátu:väzy stredoručia
5t70g.5↔	Odstránenie implantátu vystierača palca	5t719.4↔	Odstr.transpl:väzy metakarpofal.kĺbov prstov ruky
5t70h.0↔	Plastika šľachy ohýbača zápästia	5t719.5↔	Odstr.transpl:väzy metakarpofalangeál.kĺbu palca
5t70h.1↔	Plastika šľachy ohýbača prsta	5t719.6↔	Odstr.transpl:väzy interfalangeál.kĺbov prst.ruky
5t70h.2↔	Plastika šľachy ohýbača palca	5t719.7↔	Odstr.transpl:väzy interfalangeál.kĺbu palca
5t70h.3↔	Plastika šľachy vystierača zápästia	5t720.1↔	Otvorená chirurgická fasciotómia jedného prsta
5t70h.4↔	Plastika šľachy vystierača prsta	5t720.2↔	Otvorená chirurgická fasciotómia viac ako 1 prsta
5t70h.5↔	Plastika šľachy vystierača palca	5t721.1↔	Perkutánná fasciotómia jedného prsta
5t70j.0↔	Spájanie šliach (previazanie) ohýbača zápästia	5t721.2↔	Perkutánná fasciotómia viac ako jedného prsta
5t70j.1↔	Spájanie šliach (previazanie) ohýbača prsta	5t722.0↔	Parciálna fasciektómia izolovaná na dlani
5t70j.2↔	Spájanie šliach (previazanie) ohýbača palca	5t722.3↔	Parciálna fasciektómia 1 alebo 2 prstov
5t70j.3↔	Spájanie šliach (previazanie) vystierača zápästia	5t723.0↔	Totálna fasciektómia izolovaná na dlani
5t70j.4↔	Spájanie šliach (previazanie) vystierača prsta	5t723.4↔	Totálna fasciektómia 3 a viac prstov
5t70j.5↔	Spájanie šliach (previazanie) vystierača palca	5t724.1↔	Fasciektómia jedného prsta s jednou neurolyzou
5t70k.0↔	Refixácia ohýbača zápästia ku kosti vrát.kovovej kotvy	5t724.2↔	Fasciektómia viac prstov s jednou neurolyzou
5t70k.1↔	Refixácia ohýbača prsta ku kosti vrátane kovovej kotvy	5t725.1↔	Fasciektómia jedného prsta s viacerými neurolyzami
5t70k.2↔	Refixácia ohýbača palca ku kosti vrátane kovovej kotvy	5t725.2↔	Fasciektómia viac prstov s viacerými neurolyzami
5t70k.3↔	Refixácia vystierača zápästia ku kosti vrát.kov.kotvy	5t726.1↔	Fasciektómia 1 prsta s 1 neurolyzou a s 1 arteriolýzou
5t70k.4↔	Refixácia vystierača prsta ku kosti vrát.kov.kotvy	5t726.2↔	Fasciektómia viac prstov s 1 neurolyzou a s 1 arteriolýzou
5t70k.5↔	Refixácia vystierača palca ku kosti vrát.kov. kotvy	5t727.1↔	Fasciektómia 1 prsta s viac.neurolyzami a viac.arteriolyzami
5t70l.0↔	Perkutánná tenotómia ohýbača zápästia	5t727.2↔	Fasciekt.viac prstov s viac.neurolyzami a viac.arteriolyz.
5t70l.3↔	Perkutánná tenotómia vystierača zápästia	5t728.1↔	Fasciektómia 1 prsta s artrolýz.(vr.neurolyzy a arteriolyzy)
5t70m.0↔	Otvorená chirurgická tenotómia ohýbača zápästia	5t728.2↔	Fasciekt.viac prstov s artrolýzou (vr.neurolyzy a arteriolyzy)
5t70m.1↔	Otvorená chirurgická tenotómia ohýbača prsta	5t729.3↔	Parciálna dermofasciektómia
5t70m.2↔	Otvorená chirurgická tenotómia ohýbača palca	5t729.4↔	Celková dermofasciektómia
5t70m.3↔	Otvorená chirurgická tenotómia vystierača zápästia	5t72a.3↔	Parciálna fasciolýza 1a.2 prstov inj.kolagen.clostr.histol.
5t70m.4↔	Otvorená chirurgická tenotómia vystierača prsta	5t72a.4↔	Celk.fasciolýza 3 a viac prst inj.kolagenázou clostr.histol.
5t70m.5↔	Otvorená chirurgická tenotómia vystierača palca	5t72x.1↔	Ostatné operácie na fasciách dlane a prstov, 1 prst
5t70n.0↔	Tenotómia s obmedzeným prístupom ohýbača zápästia	5t730↔	Incízia svalov ruky
5t70n.1↔	Tenotómia s obmedzeným prístupom ohýbača prsta	5t731↔	Čiastočné prerušenie svalov ruky
5t70n.2↔	Tenotómia s obmedzeným prístupom ohýbača palca	5t732↔	Totálne prerušenie svalov ruky
5t70n.3↔	Tenotómia s obmedzeným prístupom vystierača zápästia	5t735↔	Desinzercia svalu ruky
5t70n.4↔	Tenotómia s obmedzeným prístupom vystierača prsta	5t741.0↔	Exc.chor.tk.(vrát.kapsulektom):zápästie:1 zákrok
5t70n.5↔	Tenotómia s obmedzeným prístupom vystierača palca	5t741.1↔	Exc.chor.tk.(vrát.kapsulektom):zápästie:viac.zákr.
5t710.0↔	Incízie radiokarpálneho väzu vrátane drenáže	5t741.3↔	Exc.chor.tk(kapsulekt):metakarpofal.kĺb:1 zákrok
5t710.1↔	Incízie retinaculum flexorum vrátane drenáže	5t741.4↔	Exc.chor.tk(kapsulekt):metakarpof.k:viac.zákr.
5t710.2↔	Incízie ostatných väzov zápästia vrátane drenáže	5t741.5↔	Exc.chor.tk(kapsulekt):interfal.kĺb ruky:1 zákrok
5t710.3↔	Incízie väzov stredoručia vrátane drenáže	5t741.6↔	Exc.chor.tk(kapsulekt):interfal.kĺby 1 prst ruky:viac.zákr.
5t710.4↔	Incíz.väzov metakarpofalang.kĺbov prstov ruky vrát.drenáže	5t741.7↔	Exc.chor.tk(kapsulekt):interfal.kĺby viac.prst ruky:viac.zákr.
5t710.5↔	Incízie väzov metakarpofalangeál.kĺbu palca vrát.drenáže	5t741.x↔	Exc.chor.tk.(vr.kapsulektomie):ost.kĺby ruky
5t710.6↔	Incíz.väzov interfalangeál.kĺbov prstov ruky vrát.drenáže	5t743.0↔	Debridement zápästia:1zákr



5t743.1↔	Debridement zápästia:viaceré zákroky	5t809.7↔	Odstr.cudz.tel.zo šľachy v obl.stehna a kolena
5t790↔	Excízia gangliómu na ruke	5t809.8↔	Odstr.cudz.tel.zo šľachy v obl.predkolenia
5t792↔	Radikálna excízia chorobne poškodeného tkaniva na ruke,iné	5t809.9↔	Odstr.cudz.tel.zo šľachy v obl.nohy
5t793↔	Radik.excízia ch.tk.na ruke s špec.prepar.ciev a nervov	5t809.x	Odstr.cudz.tel.zo šľachy:ostatné
5t794↔	Rad.excízia ch.tk.na ruke s rozš.preparáciou	5t80a.0↔	Odstr.cudz.tel.z fascie v obl.hlavy a krku
5t800.0↔	Incízia svalu pozdĺžne v obl.hlavy a krku	5t80a.1↔	Odstr.cudz.tel.z fascie v obl.ramena,axily
5t800.1↔	Incízia svalu pozdĺžne v obl.ramena, axily	5t80a.2↔	Odstr.cudz.tel.z fascie v obl.ramena a lakťa
5t800.2↔	Incízia svalu pozdĺžne v obl.ramena a lakťa	5t80a.3↔	Odstr.cudz.tel.z fascie v obl.predlaktia
5t800.3↔	Incízia svalu pozdĺžne v obl.predlaktia	5t80a.4↔	Odstr.cudz.tel.z fascie v obl.hrud.steny a chrbta
5t800.4↔	Incízia svalu pozdĺžne v obl.hrud.steny a chrbta	5t80a.5↔	Odstr.cudz.tel.z fascie v obl.bruš.steny
5t800.5↔	Incízia svalu pozdĺžne v obl.bruš.steny	5t80a.6↔	Odstr.cudz.tel.z fascie v inguinál,genit.a gluteál.obl.
5t800.6↔	Incízia svalu pozdĺžne v inguin,genitál.a gluteál.obl.	5t80a.7↔	Odstr.cudz.tel.z fascie v obl.stehna a kolena
5t800.7↔	Incízia svalu pozdĺžne v obl.stehna a kolena	5t80a.8↔	Odstr.cudz.tel.z fascie v obl.predkolenia
5t800.8↔	Incízia svalu pozdĺžne v obl.predkolenia	5t80a.9↔	Odstr.cudz.tel.z fascie v obl.nohy
5t800.a↔	Incízia svalu pozdĺžne v obl.zadonožia a priehlavku	5t80a.x	Odstr.cudz.tel.z fascie:ostatné
5t800.b	Incízia svalu pozdĺžne v obl.stredonožia a prednožia	5t80x.0↔	Ost.incízie sv./šľachy/fascie:hlava a krk
5t800.x↔	Incízia svalu pozdĺžne:ostatné	5t80x.1↔	Ost.incízie sv./šľachy/fascie:ramenný kĺb,axila
5t801.0↔	Incízia svalu priečne v obl.hlavy a krku	5t80x.2↔	Ost.incízie sv./šľachy/fascie:rameno a lakeť
5t801.1↔	Incízia svalu priečne v obl.ramena,axily	5t80x.3↔	Ost.incízie svalu/šľachy/fascie:predlaktie
5t801.2↔	Incízia svalu priečne v obl.ramena a lakťa	5t80x.4↔	Ost.incízie sv./šľachy/fascie:hruďná stena a chrbát
5t801.3↔	Incízia svalu priečne v obl.predlaktia	5t80x.5	Ost.incízie sv./šľachy/fascie:brušná stena
5t801.4↔	Incízia svalu priečne v obl.hrud.steny a chrbta	5t80x.6↔	Ost.incízie sv./šľachy/fascie:inguinál,genit.a glut.obl.
5t801.5↔	Incízia svalu priečne v obl.bruš.steny	5t80x.7↔	Ost.incízie sv./šľachy/fascie:stehno a koleno
5t801.6↔	Incízia svalu priečne v inguinál,genit.a gluteálna obl.	5t80x.8↔	Ost.incízie sv./šľachy/fascie:predkolenie
5t801.7↔	Incízia svalu priečne v obl.stehna a kolena	5t80x.9↔	Ost.incízie sv./šľachy/fascie:noha
5t801.8↔	Incízia svalu priečne v obl.predkolenia	5t80x.x	Ost.incízie sv./šľachy/fascie:ostatné
5t801.a↔	Incízia svalu priečne v obl.zadonožia a priehlavku	5t810.0↔	Preťatie svalu v obl.hlavy a krku
5t801.b↔	Incízia svalu priečne v obl.stredonožia a prednožia	5t810.1↔	Preťatie svalu v obl.ramena,axily
5t801.x	Incízia svalu priečne:ostatné	5t810.2↔	Preťatie svalu v obl.ramena a lakťa
5t806.0↔	Otv.chirurgická incízia fascie v obl.hlavy a krku	5t810.3↔	Preťatie svalu v obl.predlaktia
5t806.1↔	Otv.chirurgická incízia fascie v obl.ramena,axily	5t810.4↔	Preťatie svalu v obl.hrud.steny a chrbta
5t806.2↔	Otv.chirurgická incízia fascie v obl.ramena,lakťa	5t810.5↔	Preťatie svalu v obl.bruš.steny
5t806.3↔	Otv.chirurgická incízia fascie v obl.predlaktia	5t810.6↔	Preťatie svalu v inguin.,genit.,glut.obl.
5t806.4↔	Otv.chirurgická incízia fascie v obl.hrud.steny a chrbta	5t810.7↔	Preťatie svalu v obl.stehna a kolena
5t806.5↔	Otv.chirurgická incízia fascie v obl.bruš.steny	5t810.8↔	Preťatie svalu v obl.predkolenia
5t806.6↔	Otv.chirurgická incízia fascie v inguin,genit.a glut.obl.	5t810.9↔	Preťatie svalu v obl.nohy
5t806.7↔	Otv.chirurgická incízia fascie v obl.stehna a kolena	5t810.x	Preťatie svalu:ostatné
5t806.8↔	Otv.chirurgická incízia fascie v obl.predkolenia	5t815.0↔	Otv.chir.parc.fasciotómia priečna:hlava,krk
5t806.a↔	Otv.chirurgická incízia fascie v obl.zadonožia a priehlavku	5t815.1↔	Otv.chir.parc.fasciotómia priečna:rameno,axila
5t806.b↔	Otv.chirurgická incízia fascie v obl.stredonožia a prednožia	5t815.2↔	Otv.chir.parc.fasciotómia priečna:rameno,lakeť
5t806.x	Otv.chirurgická incízia fascie:ostatné	5t815.3↔	Otv.chir.parc.fasciotómia priečna:predlaktie
5t807.0↔	Perkutánná incízia fascie v obl.hlavy a krku	5t815.4↔	Otv.chir.parc.fasciotómia priečna:hruď.stena,chrbát
5t807.1↔	Perkutánná incízia fascie v obl.ramena,axily	5t815.5↔	Otv.chir.parc.fasciotómia priečna:bruš.stena
5t807.2↔	Perkutánná incízia fascie v obl.ramena,lakťa	5t815.6↔	Otv.chir.parc.fasciotómia priečna:inguin,genit,glut.obl.
5t807.3↔	Perkutánná incízia fascie v obl.predlaktia	5t815.7↔	Otv.chir.parc.fasciotómia priečna:stehno,koleno
5t807.4↔	Perkutánná incízia fascie v obl.hrud.steny a chrbta	5t815.8↔	Otv.chir.parc.fasciotómia priečna:predkolenie
5t807.5↔	Perkutánná incízia fascie v obl.bruš.steny	5t815.9↔	Otv.chir.parc.fasciotómia priečna:noha
5t807.6↔	Perkutánná incízia fascie v inguinál,genit.a gluteál.obl.	5t815.x	Otv.chir.parc.fasciotómia priečna:ostatné
5t807.7↔	Perkutánná incízia fascie v obl.stehna a kolena	5t816.0↔	Otv.chir.totál.fasciotómia priečna:hlava,krk
5t807.8↔	Perkutánná incízia fascie v obl.predkolenia	5t816.1↔	Otv.chir.totál.fasciotómia priečna:rameno,axila
5t807.9↔	Perkutánná incízia fascie v obl.nohy	5t816.2↔	Otv.chir.totál.fasciotómia priečna:rameno,lakeť
5t807.x	Perkutánná incízia fascie:ostatné	5t816.3↔	Otv.chir.totál.fasciotómia priečna:predlaktie
5t808.0↔	Odstr.cudz.tel.zo svalu v obl.hlavy a krku	5t816.4↔	Otv.chir.totál.fasciotómia priečna:hruď.stena,chrbát
5t808.1↔	Odstr.cudz.tel.zo svalu v obl.rameno,axila	5t816.5↔	Otv.chir.totál.fasciotómia priečna:bruš.stena
5t808.2↔	Odstr.cudz.tel.zo svalu v obl.ramena a lakťa	5t816.6↔	Otv.chir.totál.fasciotómia priečna:inguin,genit,glut.obl.
5t808.3↔	Odstr.cudz.tel.zo svalu v obl.predlaktia	5t816.7↔	Otv.chir.totál.fasciotómia priečna:stehno,koleno
5t808.4↔	Odstr.cudz.tel.zo svalu v obl.hrud.steny a chrbta	5t816.8↔	Otv.chir.totál.fasciotómia priečna:predkolenie
5t808.5↔	Odstr.cudz.tel.zo svalu v obl.bruš.steny	5t816.9↔	Otv.chir.totál.fasciotómia priečna:noha
5t808.6↔	Odstr.cudz.tel.zo svalu v inguinál.,genit.a gluteál.obl.	5t816.x	Otv.chir.totál.fasciotómia priečna:ostat.
5t808.7↔	Odstr.cudz.tel.zo svalu v obl.stehna a kolena	5t817.0↔	Perkután.fasciotómia priečna:hlava,krk
5t808.8↔	Odstr.cudz.tel.zo svalu v obl.predkolenia	5t817.1↔	Perkután.fasciotómia priečna:rameno,axila
5t808.9↔	Odstr.cudz.tel.zo svalu v obl.nohy	5t817.2↔	Perkután.fasciotómia priečna:rameno,lakeť
5t808.x	Odstr.cudz.tel.zo svalu:ostatné	5t817.3↔	Perkután.fasciotómia priečna:predlaktie
5t809.0↔	Odstr.cudz.tel.zo šľachy v obl.hlavy a krku	5t817.4↔	Perkután.fasciotómia priečna:hruď.stena,chrbát
5t809.1↔	Odstr.cudz.tel.zo šľachy v obl.ramena,axily	5t817.5↔	Perkután.fasciotómia priečna:bruš.stena
5t809.2↔	Odstr.cudz.tel.zo šľachy v obl.ramena,lakťa	5t817.6↔	Perkután.fasciotómia priečna:inguin,genit,glut.obl.
5t809.3↔	Odstr.cudz.tel.zo šľachy v obl.predlaktia	5t817.7↔	Perkután.fasciotómia priečna:stehno,koleno
5t809.4↔	Odstr.cudz.tel.zo šľachy v obl.hrud.steny a chrbta	5t817.8↔	Perkután.fasciotómia priečna:predkolenie
5t809.5↔	Odstr.cudz.tel.zo šľachy v obl.bruš.steny	5t817.9↔	Perkután.fasciotómia priečna:noha
5t809.6↔	Odstr.cudz.tel.zo šľachy v inguinál.,genit.a gluteál.obl.	5t817.x	Perkután.fasciotómia priečna:ostatné

5t818.0↔	Otv.chir.parcíál.fasciotómia pozdĺž,1 segm:hlava,krk	5t824.4↔	Parciál.excízia svalu,epifasciál:hруд.st,chrbát
5t818.1↔	Otv.chir.parcíál.fasciotómia pozdĺž,1 segm:rameno,axila	5t824.5↔	Parciál.excízia svalu,epifasciál:bruš.stena
5t818.2↔	Otv.chir.parcíál.fasciotómia pozdĺž,1 segm:ram,lakeť	5t824.6↔	Parciál.excízia svalu,epifasciál:inguin,genit,glut.obl
5t818.3↔	Otv.chir.parcíál.fasciotómia pozdĺž,1 segm:predlak	5t824.7↔	Parciál.excízia svalu,epifasciál:stehno,koleno
5t818.4↔	Otv.chir.parcíál.fasciotómia pozdĺž,1 segm:hруд.st,chrb	5t824.8↔	Parciál.excízia svalu,epifasciál:predkolonie
5t818.5↔	Otv.chir.parcíál.fasciotómia pozdĺž,1 segm:bruš.st	5t824.9↔	Parciál.excízia svalu,epifasciál:noha
5t818.6↔	Otv.chir.parcíál.fasciotómia pozdĺž,1 segm:ing.gen,glut.ob	5t824.x	Parciálna excízia svalu,epifasciálne:ostat.
5t818.7↔	POtv.chir.parcíál.fasciotómia pozdĺž,1 segm:stehno,koleno	5t825.0↔	Totál excízia svalu,epifasciál:hlava,krk
5t818.8↔	Otv.chir.parcíál.fasciotómia pozdĺž,1 segm:predkol	5t825.1↔	Totál excízia svalu,epifasciál:rameneno,axila
5t818.9↔	Otv.chir.parcíál.fasciotómia pozdĺž,1 segm:noha	5t825.2↔	Totál excízia svalu,epifasciál:rameno,lakeť
5t818.x	Otv.chir.parcíál.fasciotómia pozdĺž,1 segm:ostat	5t825.3↔	Totál excízia svalu,epifasciál:predlaktie
5t819.0↔	Otv.ch.totál.fasciotómia pozdĺž,1 segm:hlava,krk	5t825.4↔	Totál excízia svalu,epifasciál:hруд.st,chrbát
5t819.1↔	Otv.ch.totál.fasciotómia pozdĺž,1 segm:rameno,axila	5t825.5↔	Totál excízia svalu,epifasciál:bruš.stena
5t819.2↔	Otv.ch.totál.fasciotómia pozdĺž,1 segm:rameno,lakeť	5t825.6↔	Totál excízia svalu,epifasciál:inguin,genit,glut.ob
5t819.3↔	Otv.ch.totál.fasciotómia pozdĺž,1 segm:predlakt	5t825.7↔	Totál excízia svalu,epifasciál:stehno,koleno
5t819.4↔	Otv.ch.totál.fasciotómia pozdĺž,1 segm:hруд.st,chrb	5t825.8↔	Totál excízia svalu,epifasciál:predkolonie
5t819.5↔	Otv.ch.totál.fasciotómia pozdĺž,1 segm:bruš.st	5t825.9↔	Totál excízia svalu,epifasciál:noha
5t819.6↔	Otv.ch.totál.fasciotómia pozdĺž,1 segm:inguin.gen,glut.ob	5t825.x	Totál excízia svalu,epifasciálne:ostat.
5t819.7↔	Otv.ch.totál.fasciotómia pozdĺž,1 segm:steh,koleno	5t826.0↔	Parciál.excízia svalu,subfasciál:hlava,krk
5t819.8↔	Otv.ch.totál.fasciotómia pozdĺž,1 segm:predkol	5t826.1↔	Parciál.excízia svalu,subfasciál:rameno,axila
5t819.9↔	Otv.ch.totál.fasciotómia pozdĺž,1 segm:noha	5t826.2↔	Parciál.excízia svalu,subfasciál:rameno,lakeť
5t819.x	Otv.chirurg.totálna fasciotómia pozdĺž,1 segm:ostat	5t826.3↔	Parciál.excízia svalu,subfasciál:predlaktie
5t81a.0↔	Perkut.fasciotómia pozdĺž.v obl.hlavy,krku	5t826.4↔	Parciál.excízia svalu,subfasciál:hруд.st,chrbát
5t81a.1↔	Perkut.fasciotómia pozdĺž.v obl.ramena,axily	5t826.5↔	Parciál.excízia svalu,subfasciál:bruš.stena
5t81a.2↔	Perkut.fasciotómia pozdĺž.v obl.ramena,lakeť	5t826.6↔	Parciál.excízia svalu,subfasciál:inguin,genit,glut.ob
5t81a.3↔	Perkut.fasciotómia pozdĺž.v obl.predlaktia	5t826.7↔	Parciál.excízia svalu,subfasciál:stehno,koleno
5t81a.4↔	Perkut.fasciotómia pozdĺž.v obl.hруд.steny,chrbta	5t826.8↔	Parciál.excízia svalu,subfasciál:predkolonie
5t81a.5↔	Perkut.fasciotómia pozdĺž.v obl.bruš.steny	5t826.9↔	Parciál.excízia svalu,subfasciál:noha
5t81a.6↔	Perkut.fasciotómia pozdĺž.v inguin,genit,glut.obl.	5t826.x	Parciál.excízia svalu,subfasciálne:ostat.
5t81a.7↔	Perkut.fasciotómia pozdĺž.v obl.stehna,kolena	5t827.0↔	Totál.excízia svalu,subfasciál:hlava,krk
5t81a.8↔	Perkut.fasciotómia pozdĺž.v obl.predkolonia	5t827.1↔	Totál.excízia svalu,subfasciál:rameno,axila
5t81a.9↔	Perkut.fasciotómia pozdĺž.v obl.nohy	5t827.2↔	Totál.excízia svalu,subfasciál:rameno a lakeť
5t81a.x	Perkut.fasciotómia pozdĺž:ostat.	5t827.3↔	Totál.excízia svalu,subfasciál:predlaktie
5t81b.0↔	Otv.ch.parcíál.fasciotómia,viac.segm:hlava,krk	5t827.4↔	Totál.excízia svalu,subfasciál:hруд.st,chrbát
5t81b.1↔	Otv.ch.parcíál.fasciotómia,viac.segm:rameno,axila	5t827.5↔	Totál.excízia svalu,subfasciál:bruš.stena
5t81b.2↔	Otv.ch.parcíál.fasciotómia,viac.segm:rameno,lakeť	5t827.6↔	Totál.excízia svalu,subfasciál:inguin,genit,glut.ob
5t81b.3↔	Otv.ch.parcíál.fasciotómia,viac.segm:predlaktie	5t827.7↔	Totál.excízia svalu,subfasciál:stehno,koleno
5t81b.4↔	Otv.ch.parcíál.fasciotómia,viac.segm:hруд.st,chrbát	5t827.8↔	Totál.excízia svalu,subfasciál:predkolonie
5t81b.5↔	Otv.ch.parcíál.fasciotómia,viac.segm:bruš.stena	5t827.9↔	Totál.excízia svalu,subfasciál:noha
5t81b.6↔	Otv.ch.parcíál.fasciotómia,viac.segm:inguin.gen,glut.obl	5t827.x	Totál.excízia svalu,subfasciál:ostat.
5t81b.7↔	Otv.ch.parcíál.fasciotómia,viac.segm:steh,koleno	5t828.0↔	Excízia na šľachách a svaloch,epifasciál:hlava,krk
5t81b.8↔	Otv.ch.parcíál.fasciotómia,viac.segm:predkolonie	5t828.1↔	Excízia na šľachách a svaloch,epifasciál:rameno,axila
5t81b.9↔	Otv.ch.parcíál.fasciotómia,viac.segm:noha	5t828.2↔	Excízia na šľachách a svaloch,epifasciál:rameno,lakeť
5t81b.x	Otv.chirurg.parcíálna fasciotómia,viac.segm:ostatné	5t828.3↔	Excízia na šľachách a svaloch,epifasciál:predlaktie
5t81c.0↔	Otv.ch.totál.fasciotómia,viac.segm:hlava,krk	5t828.4↔	Excízia na šľachách a svaloch,epifasciál:hруд.st,chrbát
5t81c.1↔	Otv.ch.totál.fasciotómia,viac.segm:rameneno,axila	5t828.5↔	Excízia na šľachách a svaloch,epifasciál:bruš.st
5t81c.2↔	Otv.ch.totál.fasciotómia,viac.segm:rameno,lakeť	5t828.6↔	Excízia na šľachách a svaloch,epifasciál:inguin,genit,glut.obl
5t81c.3↔	Otv.ch.totál.fasciotómia,viac.segm:predlaktie	5t828.7↔	Excízia na šľachách a svaloch,epifasciál:stehno,koleno
5t81c.4↔	Otv.ch.totál.fasciotómia,viac.segm:hруд.st,chrbát	5t828.8↔	Excízia na šľachách a svaloch,epifasciál:predkolonie
5t81c.5↔	Otv.ch.totál.fasciotómia,viac.segm:bruš.stena	5t828.9↔	Excízia na šľachách a svaloch,epifasciál:noha
5t81c.6↔	Otv.ch.totál.fasciotómia,viac.segm:inguin.gen,glut.obl	5t828.x	Excízia na šľachách a svaloch,epifasciál:ostatné
5t81c.7↔	Otv.ch.totál.fasciotómia,viac.segm:stehno,koleno	5t829.0↔	Excízia na šľach.a svaloch,subfasciál:hlava,krk
5t81c.8↔	Otv.ch.totál.fasciotómia,viac.segm:predkolonie	5t829.1↔	Excízia na šľach.a svaloch,subfasciál:ramen.kĺb,xila
5t81c.9↔	Otv.ch.totál.fasciotómia,viac.segm:noha	5t829.2↔	Excízia na šľach.a svaloch,subfasciál:rameno,lakeť
5t81c.x	Otv.ch.totál.fasciotómia,viac.segm:ostatné	5t829.3↔	Excízia na šľach.a svaloch,subfasciál:predlaktie
5t81d.0↔	Dezinzerzia svalu,šľachy:hlava a krk	5t829.4↔	Excízia na šľach.a svaloch,subfasciál:hруд.st,chrbát
5t81d.1↔	Dezinzerzia svalu,šľachy:rameneno a axila	5t829.5↔	Excízia na šľach.a svaloch,subfasciál:bruš.st
5t81d.2↔	Dezinzerzia svalu,šľachy:rameno a lakeť	5t829.6↔	Excízia na šľach.a svaloch,subfasciál:inguin,genit,glut.obl
5t81d.3↔	Dezinzerzia svalu,šľachy:predlaktie	5t829.7↔	Excízia na šľach.a svaloch,subfasciál:stehno,koleno
5t81d.4↔	Dezinzerzia svalu,šľachy:hруд.stena a chrbát	5t829.8↔	Excízia na šľach.a svaloch,subfasciál:predkolonie
5t81d.5↔	Dezinzerzia svalu,šľachy:bruš.stena	5t829.9↔	Excízia na šľach.a svaloch,subfasciál:noha
5t81d.6↔	Dezinzerzia svalu,šľachy:inguinínal,genit.a glut.obl.	5t829.x	Excízia na šľach.a svaloch,subfasciál:ostatné
5t81d.7↔	Dezinzerzia svalu,šľachy:stehno a koleno	5t82b.0↔	Res.kompart.sv,šf,f.b.špec.ciev,nerv.prep:hlava,krk
5t81d.8↔	Dezinzerzia svalu,šľachy:predkolonie	5t82b.1↔	Res.kompart.sv,šf,f.b.špec.ciev,nerv.prep:rameno,axila
5t81d.9↔	Dezinzerzia svalu,šľachy:noha	5t82b.2↔	Res.kompart.sv,šf,f.b.špec.ciev,nerv.prep:rameno,lakeť
5t81d.x	Dezinzerzia svalu,šľachy:ostatné	5t82b.3↔	Res.kompart.sv,šf,f.b.špec.ciev,nerv.prep:predlaktie
5t824.0↔	Parciál.excízia svalu,epifasciál:hlava,krk	5t82b.4↔	Res.kompart.sv,šf,f.b.špec.ciev,nerv.prepar:hруд.st,chrb
5t824.1↔	Parciál.excízia svalu,epifasciál:rameno,axila	5t82b.5↔	Res.kompart.sv,šf,f.b.špec.ciev,nerv.prepar:bruš.st
5t824.2↔	Parciál.excízia svalu,epifasciál:rameno,lakeť	5t82b.6↔	Res.kompart.sv,šf,f.b.špec.ciev,nerv.prep:inguin,genit,glut.ob
5t824.3↔	Parciál.excízia svalu,epifasciál:predlaktie	5t82b.7↔	Res.kompart.sv,šf,f.b.špec.ciev,nerv.prepar:steh,koleno

5t82b.8↔	Res.kompart.sv,šf,f.b.špec.ciev,nerv.prepar:predkol	5t841.1↔	Skrátenie šliach:rameno a axila
5t82b.9↔	Res.kompart.sv,šf,f.b.špeciál.ciev,nerv.preparácie:noha	5t841.2↔	Skrátenie šliach:rameno a lakeť
5t82b.x	Resek.kompart.sv,šf,fascie bez špec.ciev,nerv.prepar:ost.	5t841.3↔	Skrátenie šliach:predlaktie
5t82c.0↔	Res.kompart.sv,šf,f.so špec.ciev,nerv.prep:hlava,krk	5t841.4↔	Skrátenie šliach:hruďná stena a chrbát
5t82c.1↔	Res.kompart.sv,šf,f.so špec.ciev,nerv.prep:rameno,axila	5t841.5↔	Skrátenie šliach:brušná stena
5t82c.2↔	Res.kompart.sv,šf,f.so špec.ciev,nerv.prep:rameno,lakeť	5t841.6↔	Skrátenie šliach:inguin,genit.a glut.obl.
5t82c.3↔	Res.kompart.sv,šf,f.so špec.ciev,nerv.prep:predlaktie	5t841.7↔	Skrátenie šliach:stehno a koleno
5t82c.4↔	Res.kompart.sv,šf,f.so špec.ciev,nerv.prep:hruď.st,chrbát	5t841.8↔	Skrátenie šliach:predkolenie
5t82c.5↔	Res.kompart.sv,šf,f.so špec.ciev,nerv.prep:bruš.stena	5t841.a↔	Skrátenie šliach:zadonožie a priehlavok
5t82c.6↔	Res.kompart.sv,šf,f.so špec.ciev,nerv.prep:ing,gen,glut.ob	5t841.b↔	Skrátenie šliach:stredonožie a prednožie
5t82c.7↔	Res.kompart.sv,šf,f.so špec.ciev,nerv.prep:stehno,koleno	5t841.c	Skrátenie šliach v oblasti ruky
5t82c.8↔	Res.kompart.sv,šf,f.so špec.ciev,nerv.prep:predkolenie	5t841.x	Skrátenie šliach:ostatné
5t82c.9↔	Res.kompart.sv,šf,f.so špec.ciev,nerv.prep:noha	5t843.0↔	Augmentácia šliach:hlava a krk
5t82c.x	Resek.kompart.sv,šf,fascie so špeciál.ciev,nerv.prepar:ost.	5t843.1↔	Augmentácia šliach:rameno a axila
5t82d.0↔	Res.kompart.sv,šf,f.s rozšir.prepar:hlava,krk	5t843.2↔	Augmentácia šliach:rameno a lakeť
5t82d.1↔	Res.kompart.sv,šf,f.s rozšir.prepar:ramen.klb,xila	5t843.3↔	Augmentácia šliach:predlaktie
5t82d.2↔	Res.kompart.sv,šf,f.s rozšir.prepar:rameno,lakeť	5t843.4↔	Augmentácia šliach:hruďná stena a chrbát
5t82d.3↔	Resek.kompart.sv,šf,f.s rozšir.prepar:predlaktie	5t843.5↔	Augmentácia šliach:brušná stena
5t82d.4↔	Res.kompart.sv,šf,f.s rozšir.prepar:hruď.st,chrbát	5t843.6↔	Augmentácia šliach:inguinál,genit.a glut.obl.
5t82d.5↔	Res.kompart.sv,šf,f.s rozšir.prepar:bruš.stena	5t843.7↔	Augmentácia šliach:stehno a koleno
5t82d.6↔	Res.kompart.sv,šf,f.s rozšir.prepar:inguin,genit,glut.obl	5t843.8↔	Augmentácia šliach:predkolenie
5t82d.7↔	Res.kompart.sv,šf,f.s rozšir.prepar:stehno,koleno	5t843.a↔	Augmentácia šliach:zadonožie a priehlavok
5t82d.8↔	Res.kompart.sv,šf,f.s rozšir.prepar:predkolenie	5t843.b↔	Augmentácia šliach:stredonožie a prednožie
5t82d.9↔	Res.kompart.sv,šf,f.s rozšir.prepar:noha	5t843.c	Augmentácia šliach v oblasti ruky
5t82d.x	Resek.kompart.sv,šf,fascie s rozšírenou preparáciou:ost.	5t843.x	Augmentácia šliach:ostatné
5t831.0↔	Sutúra svalov v obl.hlavy,krku	5t844.0↔	Plastika šliach náhradou:hlava a krk
5t831.1↔	Sutúra svalov v obl.ramena,axily	5t844.1↔	Plastika šliach náhradou:rameno a axila
5t831.2↔	Sutúra svalov v obl.ramena,lakťa	5t844.2↔	Plastika šliach náhradou:rameno a lakeť
5t831.3↔	Sutúra svalov v obl.predlaktia	5t844.3↔	Plastika šliach náhradou:predlaktie
5t831.4↔	Sutúra svalov v obl.hruď.steny,chrbta	5t844.4↔	Plastika šliach náhradou:hruď.stena a chrbát
5t831.5↔	Sutúra svalov v obl.bruš.steny	5t844.5↔	Plastika šliach náhradou:brušná stena
5t831.6↔	Sutúra svalov v inguin,genit.a gluteál.obl.	5t844.6↔	Plastika šliach náhradou:inguin,genit,glut.obl
5t831.7↔	Sutúra svalov v obl.stehna,kolena	5t844.7↔	Plastika šliach náhradou:stehno a koleno
5t831.8↔	Sutúra svalov v obl.predkolenia	5t844.8↔	Plastika šliach náhradou:predkolenie
5t831.9↔	Sutúra svalov v obl.nohy	5t844.a↔	Plastika šliach náhradou:zadonožie,priehlavok
5t831.x	Sutúra svalov:ostatné	5t844.b↔	Plastika šliach náhradou:stredonožie,prednožie
5t833.0↔	Skrátenie a sutúra svalov v obl.hlavy,krku	5t844.c	Plastika šliach náhradou v oblasti ruky
5t833.1↔	Skrátenie a sutúra svalov v obl.ramena,axily	5t844.x	Plastika šliach náhradou:ostatné
5t833.2↔	Skrátenie a sutúra svalov v obl.ramena,lakťa	5t845.0↔	Plastika šliach náhradou s interponátom:hlava,krk
5t833.3↔	Skrátenie a sutúra svalov v obl.predlaktia	5t845.1↔	Plastika šliach náhr.s interponátom:rameno,axila
5t833.4↔	Skrátenie a sutúra svalov v obl.hruď.steny,chrbta	5t845.2↔	Plastika šliach náhradou s interponátom:rameno,lakeť
5t833.5↔	Skrátenie a sutúra svalov v obl.bruš.steny	5t845.3↔	Plastika šliach náhradou s interponátom:predlaktie
5t833.6↔	Skrátenie a sutúra svalov v inguin,genit.a glut.obl.	5t845.4↔	Plastika šliach náhradou s interponátom:hruď.st,chrbát
5t833.7↔	Skrátenie a sutúra svalov v obl.stehna a kolena	5t845.5↔	Plastika šliach náhradou s interponátom:bruš.stena
5t833.8↔	Skrátenie a sutúra svalov v obl.predkolenia	5t845.6↔	Plastika šliach náhr.s interponátom:inguin,genit,glut.obl
5t833.9↔	Skrátenie a sutúra svalov v obl.nohy	5t845.7↔	Plastika šliach náhr.s interponátom:stehno,koleno
5t833.x	Skrátenie a sutúra svalov:ostatné	5t845.8↔	Plastika šliach náhradou s interponátom:predkolenie
5t834.0↔	Plastika svalov v obl.hlavy,krku	5t845.a↔	Plast. šliach náhradou s interponátom:zadonož,priehlavok
5t834.1↔	Plastika svalov v obl.ramena,axily	5t845.b↔	Plast.šliach náhradou s interponátom:stredonož,predonož
5t834.2↔	Plastika svalov v obl.ramena,lakťa	5t845.c	Plastika šliach náhradou s interponátom v oblasti ruky
5t834.3↔	Plastika svalov v obl.predlaktia	5t845.x	Plastika šliach náhradou s interponátom:ostatné
5t834.4↔	Plastika svalov v obl.hruď.steny,chrbta	5t855.3↔	Tenolýza 1 šľachy v obl.predlaktia
5t834.5↔	Plastika svalov v obl.bruš.steny	5t856.3↔	Tenolýza viac.šliach:predl.
5t834.6↔	Plastika svalov v inguin,genit.a glut.obl.	5t857.0↔	Primárna tenodéza 1 šľachy:hlava,krk
5t834.7↔	Plastika svalov v obl.stehna,kolena	5t857.1↔	Primárna tenodéza 1 šľachy:rameno,axila
5t834.8↔	Plastika svalov v obl.predkolenia	5t857.2↔	Primárna tenodéza 1 šľachy:rameno,lakeť
5t834.9↔	Plastika svalov v obl.nohy	5t857.3↔	Primárna tenodéza 1 šľachy:predlaktie
5t834.x	Plastika svalov:ostatné	5t857.4↔	Primárna tenodéza 1 šľachy:hruď.stena,chrbát
5t839.0↔	Odstránenie transplantátu svalov:hlava a krk	5t857.5↔	Primárna tenodéza 1 šľachy:bruš.stena
5t839.1↔	Odstránenie transplantátu svalov:rameno a axila	5t857.6↔	Primárna tenodéza 1 šľachy:ing,gen,gl.obl.
5t839.2↔	Odstránenie transplantátu svalov:rameno a lakeť	5t857.7↔	Primárna tenodéza 1 šľachy:steh.kol.
5t839.3↔	Odstránenie transplantátu svalov:predlaktie	5t857.8↔	Primárna tenodéza 1 šľachy:predk.
5t839.4↔	Odstránenie transplantátu svalov:hruď.stena a chrbát	5t857.9↔	Primárna tenodéza 1 šľachy:noha
5t839.5↔	Odstránenie transplantátu svalov:brušná stena	5t857.x	Primárna tenodéza jednej šľachy:ostatné
5t839.6↔	Odstr. transplant.svalov:inguin,genit.a glut.obl.	5t858.0↔	Sekundárna tenodéza 1 šľachy:hlava,krk
5t839.7↔	Odstránenie transplantátu svalov:stehno a koleno	5t858.1↔	Sekundárna tenodéza 1 šľachy:rameno,axila
5t839.8↔	Odstránenie transplantátu svalov:predkolenie	5t858.2↔	Sekundárna tenodéza 1 šľachy:rameno,lakeť
5t839.9↔	Odstránenie transplantátu svalov:noha	5t858.3↔	Sekundárna tenodéza 1 šľachy:predlaktie
5t839.x	Odstránenie transplantátu svalov:ostatné	5t858.4↔	Sekundárna tenodéza 1 šľachy:hruď.stena,chrbát
5t841.0↔	Skrátenie šliach:hlava a krk	5t858.5↔	Sekundárna tenodéza 1 šľachy:bruš.stena

5t858.6↔	Sekundárna tenodéza 1 šľachy:ing.gen.gl.obl.	5t920↔	Amputácia intertorakoskapulárna
5t858.7↔	Sekundárna tenodéza 1 šľachy:steh,kol.	5t921↔	Exartikulácia v ramennom kĺbe
5t858.8↔	Sekundárna tenodéza 1 šľachy:predk.	5t922↔	Amputácia v oblasti ramena
5t858.9↔	Sekundárna tenodéza 1 šľachy:noha	5t923↔	Exartikulácia v lakťovom kĺbe
5t858.x	Sekundárna tenodéza jednej šľachy:ostatné	5t924↔	Amputácia v oblasti predlaktia
5t859.0↔	Primárna tenodéza viac šliach:hlava,krk	5t92x↔	Amputácia a exartikulácia hornej končatiny, ostatné
5t859.1↔	Primárna tenodéza viac šliach:rameno,axila	5t930↔	Exartikulácia v oblasti zápästia
5t859.2↔	Primárna tenodéza viac šliach:rameno,lakeť	5t931↔	Amputácia v oblasti zápästia
5t859.3↔	Primárna tenodéza viac šliach:predlaktie	5t932↔	Amputácia v oblasti stredy ruky
5t859.4↔	Primárna tenodéza viac šliach:hrud.stena,chrábát	5t933↔	Amputácia prsta ruky
5t859.5↔	Primárna tenodéza viac šliach:bruš.stena	5t934↔	Amputácia prsta s kožnou alebo svalovou plastikou
5t859.6↔	Primárna tenodéza viacerých šliach:ing.gen.gl.obl.	5t935↔	Exartikulácia prsta ruky
5t859.7↔	Primárna tenodéza viac šliach:stehno,koleno	5t936↔	Exartikulácia prsta ruky s kožnou/svalovou plastikou
5t859.8↔	Primárna tenodéza viac šliach:predkolenie	5t937↔	Egalizácia ruky resekciami 5.lúča
5t859.9↔	Primárna tenodéza viacerých šliach:noha	5t938↔	Egalizácia ruky resekciami 2.lúča
5t859.x	Primárna tenodéza viac šliach:ostatné	5t939↔	Egalizácia ruky resekciami 3. a 4.lúča
5t85a.0↔	Sekundárna tenodéza viac šliach:hlava,krk	5t93a↔	Amputácia transmetakarpálne
5t85a.1↔	Sekundárna tenodéza viac šliach:rameno,axila	5t93x↔	Amputácia a exartikulácia ruky, ostatné
5t85a.2↔	Sekundárna tenodéza viac šliach:ram,lakeť	5t940↔	Hemipelvektómia
5t85a.3↔	Sekundárna tenodéza viac šliach:predlaktie	5t941↔	Nekompletná hemipelvektómia
5t85a.4↔	Sekundárna tenodéza viac šliach:hrud.stena,chrábát	5t942↔	Exartikulácia v bedrovom kĺbe
5t85a.6↔	Sekundárna tenodéza viac šliach:ing.gen.gl.obl.	5t943↔	Amputácia v oblasti stehna
5t85a.7↔	Sekundárna tenodéza viac šliach:stehno,koleno	5t944↔	Amputácia v oblasti proximálneho stehna
5t85a.8↔	Sekundárna tenodéza viac šliach:predk.	5t945↔	Amputácia v oblasti stredného a distálneho stehna
5t85a.9↔	Sekundárna tenodéza viac šliach:noha	5t946↔	Amputácia v oblasti kolena
5t85a.x	Sekundárna tenodéza viac šliach:ostatné	5t947↔	Exartikulácia kolena
5t860.0↔	Sutúra fascií v obl.hlavy a krku	5t948↔	Amputácia v oblasti predkolenia
5t860.1↔	Sutúra fascií v obl.ramena,axily	5t949↔	Amputácia v oblasti proximálneho predkolenia
5t860.2↔	Sutúra fascií v obl.ramena a lakt'a	5t94a↔	Amputácia v oblasti stredného predkolenia
5t860.3↔	Sutúra fascií v obl.predlaktia	5t94x↔	Amputácia a exartikulácia v obl.DK,ost.
5t860.4↔	Sutúra fascií v obl.hrud.steny,chrbta	5t950↔	Amputácia v oblasti distál.predkolenia podľa Syme
5t860.5↔	Sutúra fascií v obl.bruš.steny	5t951↔	Amputácia v oblasti chodidla
5t860.6↔	Sutúra fascií v inguinál.genit.a gluteál.obl.	5t952↔	Amputácia v oblasti chodidla podľa Spitzzy
5t860.7↔	Sutúra fascií v obl.stehna a kolena	5t953↔	Amputácia v oblasti chodidla podľa Pirogoff
5t860.8↔	Sutúra fascií v obl.predkolenia	5t954↔	Amputácia v oblasti chodidla podľa Chopart
5t860.9↔	Sutúra fascií v obl.nohy	5t955↔	Amputácia v oblasti stredy chodidla podľa Lisfranc
5t860.x↔	Sutúra fascií:ostatné	5t956↔	Amputácia transmetatarsálne
5t861.0↔	Predĺženie fascií v obl.hlavy a krku	5t957↔	Amputácia prstov nohy
5t861.1↔	Predĺženie fascií v obl.ramena,axily	5t958↔	Amputácia lúčov
5t861.2↔	Predĺženie fascií v obl.ramena a lakt'a	5t95x↔	Amputácia a exartikulácia chodidla, ostatné
5t861.3↔	Predĺženie fascií v obl.predlaktia	5t960↔	Revízia amputačnej oblasti ramenného kĺbu a ramena
5t861.4↔	Predĺženie fascií v obl.hrud.steny a chrbta	5t961↔	Revízia amputačnej oblasti predlaktia
5t861.5↔	Predĺženie fascií v obl.bruš.steny	5t962↔	Revízia amputačnej oblasti ruky
5t861.6↔	Predĺženie fascií v inguin.gen.glut.obl.	5t963↔	Revízia amputačnej oblasti stehna
5t861.7↔	Predĺženie fascií v obl.stehna,kolena	5t964↔	Revízia amputačnej oblasti predkolenia
5t861.8↔	Predĺženie fascií v obl.predkolenia	5t965↔	Revízia amputačnej oblasti chodidla
5t861.9↔	Predĺženie fascií v obl.nohy	5t96x	Revízia amputačnej oblasti, ostatné
5t861.x	Predĺženie fascií:ostatné	5u122	Parciálna mastektómia s disekciou lymfatických uzlín
5t862.0↔	Skrátenie (raphage) fascií:hlava a krk	5u123.1	Madenova mastektómia s disekciou axilárnych LU
5t862.1↔	Skrátenie (raphage) fascií:rameno,axila	5v130.0	Lok.OP odstr.chor.tk.na kož.a podk.bez prim.uz.rany:pery
5t862.2↔	Skrátenie (raphage) fascií:rameno a lakeť	5v131.0	Lok.OP odstr.chor.tk.na kož.a podk.s prim.uz.rany:pery
5t862.3↔	Skrátenie (raphage) fascií:predlaktie	5v140.0	Radik.a rozs.odstr.ch.tk.na k.a podk.bez prim.uz.rany:pery
5t862.4↔	Skrátenie (raphage) fascií:hrud.stena a chrábát	5v142.0	Radikál.a rozs.odst.chor.tk.na k.a podkož.s prim.uzav.ran:pery
5t862.5↔	Skrátenie (raphage) fascií:brušná stena	5v146.0	Radikál.a rozsiahle odstr.ch.tk.potných žliaz:pery
5t862.6↔	Skrátenie (raphage) fascií:inguin.gen.glut.obl.	5v171↔	Incízia a drenáž na nechtoch
5t862.7↔	Skrátenie (raphage) fascií:stehno a koleno	5v173↔	Steh na nechtovom lôžku
5t862.8↔	Skrátenie (raphage) fascií:predkolenie	5v177↔	Transplantácia nechtového lôžka
5t862.9↔	Skrátenie (raphage) fascií:noha	5v178↔	Implantácia umelého nechta
5t862.x	Skrátenie (raphage) fascií:ostatné	5v179↔	Plastika nechta
5t863.0↔	Zdvojenie jednej fascie:hlava a krk	5v230.0	Lok.lalok.plast.kože a podk:dilatačná plast,malá plocha:pery
5t863.1↔	Zdvojenie jednej fascie:rameno,axila	5v231.0	Lokál.lalok.plast.kože a podk:plast.rotovaným lal,malá pl:pery
5t863.2↔	Zdvojenie jednej fascie:rameno a lakeť	5v233.0	Lok.lal.plast.kože a podk:plast.ostrovčekov.lal,malá pl:pery
5t863.3↔	Zdvojenie jednej fascie:predlaktie	5v234.0	Lokál.lalok.plast.kože a podkož:Z-plast,malá plocha:pery
5t863.4↔	Zdvojenie jednej fascie:hrud.stena a chrábát	5v235.0	Lokál.lal.plast.kože a podkož:dilatačná plast,veľká pl:pery
5t863.5↔	Zdvojenie jednej fascie:brušná stena	5v236.0	Lokál.lalok.plast.kože a podk:plast.rotovan.lal,veľká pl:pery
5t863.6↔	Zdvojenie jednej fascie:ingv.gen.glut.obl.	5v238.0	Lok.lal.plast.kože a podk:plast.ostrovček.lal,vef.pl:pery
5t863.7↔	Zdvojenie jednej fascie:stehno a koleno	5v239.0	Lok.lal.plast.kože a podkož:Z-plastika,veľká pl:pery
5t863.8↔	Zdvojenie jednej fascie:predkolenie	5v23a.0	Lok.lal.plast.kože a podkož:W-plast,malá pl:pery
5t863.9↔	Zdvojenie jednej fascie:noha	5v23b.0	Lokál.lalok.plast.kože a podk:W-plast,vef.pl:pery
5t863.x	Zdvojenie jednej fascie:ostatné	5v23c.0	Lok.lal.plas.kože a pod.tran.plas.malej ploc.dvoj.lal.v obl.pery

5v23d.0	Lok.lal.plas.kože a pod.tran.plas.malej ploc.Lim.lal.v obl.pery	8r880.18	PTI 2 st. neuv. lie. : spin. c.
5v23e.0	Lok.lal.plas.kože a pod.tran.plas.malej ploc.lal.Dof.v obl.pery	8r880.1b	PTI 2 st. neuv. lie. : duct. arter. aper.
5v23f.0	Lok.lal.plas.kože a pod.tran.plas.malej ploc.inou tec.v obl.pery	8r880.1c	PTI 2 st. neuv. lie. : aorta
5v23g.0	Lok.lal.plas.kože a pod.tran.plas.veľ.ploc.dvoj.lal.v obl.pery	8r880.1d	PTI 2 st. neuv. lie. : isth. aor.
5v23h.0	Lok.lal.plas.kože a pod.tran.plas.veľ.ploc.Lim.lal.v obl.pery	8r880.1e	PTI 2 st. neuv. lie. : v. cava
5v23i.0	Lok.lal.plas.kože a pod.tran.plas.veľ.ploc.lal.Dof.v obl.pery	8r880.1f	PTI 2 st. neuv. lie. : iné . c. hrud.
5v23j.0	Lok.lal.plas.kože a pod.tran.plas.veľ.ploc.inou tec.v obl.pery	8r880.1g	PTI 2 st. neuv. lie. : v. por.
5v251.0	Lalok.plast.kože a podk.prijemca:stopkatý miestny lalok;pery	8r880.1h	PTI 2 st. neuv. lie. : visc. c.
5v252.0	Lalok.plast.kože a podk.prijemca:stopkat.vzdialený lalok;pery	8r880.1i	PTI 2 st. neuv. lie. : iné br. a pan. tep.
5v260.0	Kombin.plast.zákrky na koži a podkož:kombin.lalok.plast;pery	8r880.1j	PTI 2 st. neuv. lie. : iné br. a pan. žily
5v262.0	Komb.plast.zákr.k.a podk:stopk.miest.lalok so vzdial.lal;pery	8r880.1k	PTI 2 st. neuv. lie. : c. ple. a ram.
5v400.0	Redukč.tkan.plastika na koži a podkož:pery	8r880.1l	PTI 2 st. neuv. lie. : c. predla.
5v40x.x	Redukcia tkaniva na koži a podkoží:ostatné	8r880.1m	PTI 2 st. neuv. lie. : c. predko.
5v555.0	Voľ.tx.kože a lal.plast.kože a podk.prijemca,stopk.reg.lal;pery	8r880.1n	PTI 2 st. neuv. lie. : femo. te.
5v556.0	Voľ.tx.kože a lal.plast.k.a podk.prijemca,stopk.vzdial.lal;pery	8r880.1o	PTI 2 st. neuv. lie. : femo. ži.
5v560.0	Lokál.lalok.plast.kože a podk.-popál,polept,rozťah.plast;pery	8r880.1p	PTI 2 st. neuv. lie. : c. malf.
5v561.0	Lok.lal.plast.kože a podk.-(pp/pl),posúv-rotáč.plast;pery	8r880.1q	PTI 2 st. neuv. lie. : umel. c.
5v562.0	Lok.lal.plast.k.a podkož.-pop.a pol,transpozíč.plast;pery	8r880.1x	PTI 2 st. neuv. lie. : iné
5v563.0	Lok.lal.plast.kože a podk.(pp/pl),transpoz.ostrov-lal.pl;pery	8r880.20	PTI 3 st. neuv. lie. : intrakr.c.
5v564.0	Lok.lalok.plast.kože a podk.(pp/pl),transpozíč.Z-plast;pery	8r880.22	PTI 3 st. neuv. lie. : a. car. bez b. ur.
5v565.0	Lok.lalok.plast.kože a podk.(pp/pl),transpozíč.W-plast;pery	8r880.23	PTI 3 st. neuv. lie. : a. car. com.
5v570.0	Kombi.lalok.plastiky na koži a podkoží (pp/pl);pery	8r880.24	PTI 3 st. neuv. lie. : a. car. int. extrakr.
5v571.0	Kombi.lalok.plast.a voľ.transplantátu kože (pp/pl);pery	8r880.25	PTI 3 st. neuv. lie. : a. car. int. extrakr. s a. car. com.
5v572.0	Kombi.lal.plast.k.a podk.(pp/pl):stopk.region.so vzdial.lal;pery	8r880.26	PTI 3 st. neuv. lie. : a. car. ext.
5v573.0	Komb.lal.pl.k.a podk.(pp/pl):stop.reg.vzd.l.a voľ.transpl.k;pery	8r880.28	PTI 3 st. neuv. lie. : spin. c.
8m161.x	Intrakavit.iná brachyter.,okrem intraut.a intravagin.brachyt.	8r880.2b	PTI 3 st. neuv. lie. : duct. arter. aper.
8m162	Intraluminálna brachyterapia	8r880.2c	PTI 3 st. neuv. lie. : aorta
8m164.1	Perkutánna translúmenová koronárna brachyterapia	8r880.2d	PTI 3 st. neuv. lie. : isth. aor.
8m164.2	Intravaskulárna brachyterapia v iných periférnych cievach	8r880.2e	PTI 3 st. neuv. lie. : v. cava
8m165.01	Interstic.brachyter.:1 rovinná impl.nízky dávkový príkon [LDR]	8r880.2f	PTI 3 st. neuv. lie. : iné . c. hrud.
8m165.02	Interstic.brachyt:1 rovinná impl;pulzný dávkový príkon [PDR]	8r880.2g	PTI 3 st. neuv. lie. : v. por.
8m165.03	Interstic.brachyt:1 rovinná impl;vysoký dávkový príkon [HDR]	8r880.2h	PTI 3 st. neuv. lie. : visc. c.
8m165.0x	Interstic.brachyterapia:1 rovinná implantácia;iné	8r880.2i	PTI 3 st. neuv. lie. : iné br. a pan. tep.
8m165.11	Interstic.brachyt:viacrovinná impl;nízky dávk.príkon[LDR]	8r880.2j	PTI 3 st. neuv. lie. : iné br. a pan. žily
8m165.12	Interstic.brachyt:viacrovinná impl;pulzný dávk.príkon[PDR]	8r880.2k	PTI 3 st. neuv. lie. : c. ple. a ram.
8m165.13	Interstic.brachyt:viacrovinná impl;vysoký dávk.príkon[HDR]	8r880.2l	PTI 3 st. neuv. lie. : c. predla.
8m165.1x	Intersticiál.brachyterapia:viacrovinná implantácia;iné	8r880.2m	PTI 3 st. neuv. lie. : c. predko.
8m165.21	Interstic.brachyt.s perman.impl.rádioakt.zfn:do 10 zfn	8r880.2n	PTI 3 st. neuv. lie. : femo. te.
8m165.22	Interstic.brachyt.s perman.impl.rádioakt.zfn:viac ako 10 zfn	8r880.2p	PTI 3 st. neuv. lie. : c. malf.
8m16x	Iná brachyterapia uzavretými žiaričmi	8r880.2q	PTI 3 st. neuv. lie. : umel. c.
8r880.00	PTI 1 st. neuv. lie. : intrakr.c.	8r880.2x	PTI 3 st. neuv. lie. : iné
8r880.02	PTI 1 st. neuv. lie. : a. car. bez b. ur.	8r880.30	PTI 4 st. neuv. lie. : intrakr.c.
8r880.03	PTI 1 st. neuv. lie. : a. car. com.	8r880.32	PTI 4 st. neuv. lie. : a. car. bez b. ur.
8r880.04	PTI 1 st. neuv. lie. : a. car. int. extrakr.	8r880.33	PTI 4 st. neuv. lie. : a. car. com.
8r880.05	PTI 1 st. neuv. lie. : a. car. int. extrakr. s a. car. com.	8r880.34	PTI 4 st. neuv. lie. : a. car. int. extrakr.
8r880.06	PTI 1 st. neuv. lie. : a. car. ext.	8r880.35	PTI 4 st. neuv. lie. : a. car. int. extrakr. s a. car. com.
8r880.08	PTI 1 st. neuv. lie. : spin. c.	8r880.36	PTI 4 st. neuv. lie. : a. car. ext.
8r880.0b	PTI 1 st. neuv. lie. : duct. arter. aper.	8r880.38	PTI 4 st. neuv. lie. : spin. c.
8r880.0c	PTI 1 st. neuv. lie. : aorta	8r880.3b	PTI 4 st. neuv. lie. : duct. arter. aper.
8r880.0d	PTI 1 st. neuv. lie. : isth. aor.	8r880.3c	PTI 4 st. neuv. lie. : aorta
8r880.0e	PTI 1 st. neuv. lie. : v. cava	8r880.3d	PTI 4 st. neuv. lie. : isth. aor.
8r880.0f	PTI 1 st. neuv. lie. : iné . c. hrud.	8r880.3e	PTI 4 st. neuv. lie. : v. cava
8r880.0g	PTI 1 st. neuv. lie. : v. por.	8r880.3f	PTI 4 st. neuv. lie. : iné . c. hrud.
8r880.0h	PTI 1 st. neuv. lie. : visc. c.	8r880.3g	PTI 4 st. neuv. lie. : v. por.
8r880.0i	PTI 1 st. neuv. lie. : iné br. a pan. tep.	8r880.3h	PTI 4 st. neuv. lie. : visc. c.
8r880.0j	PTI 1 st. neuv. lie. : iné br. a pan. žily	8r880.3i	PTI 4 st. neuv. lie. : iné br. a pan. tep.
8r880.0k	PTI 1 st. neuv. lie. : c. ple. a ram.	8r880.3j	PTI 4 st. neuv. lie. : iné br. a pan. žily
8r880.0l	PTI 1 st. neuv. lie. : c. predla.	8r880.3k	PTI 4 st. neuv. lie. : c. ple. a ram.
8r880.0m	PTI 1 st. neuv. lie. : c. predko.	8r880.3l	PTI 4 st. neuv. lie. : c. predla.
8r880.0n	PTI 1 st. neuv. lie. : femo. te.	8r880.3m	PTI 4 st. neuv. lie. : c. predko.
8r880.0o	PTI 1 st. neuv. lie. : femo. ži.	8r880.3n	PTI 4 st. neuv. lie. : femo. te.
8r880.0p	PTI 1 st. neuv. lie. : c. malf.	8r880.3o	PTI 4 st. neuv. lie. : femo. ži.
8r880.0q	PTI 1 st. neuv. lie. : umel. c.	8r880.3p	PTI 4 st. neuv. lie. : c. malf.
8r880.0x	PTI 1 st. neuv. lie. : iné	8r880.3q	PTI 4 st. neuv. lie. : umel. c.
8r880.10	PTI 2 st. neuv. lie. : intrakr.c.	8r880.3x	PTI 4 st. neuv. lie. : iné
8r880.12	PTI 2 st. neuv. lie. : a. car. bez b. ur.	8r880.40	PTI 5 st. neuv. lie. : intrakr.c.
8r880.13	PTI 2 st. neuv. lie. : a. car. com.	8r880.42	PTI 5 st. neuv. lie. : a. car. bez b. ur.
8r880.14	PTI 2 st. neuv. lie. : a. car. int. extrakr.	8r880.43	PTI 5 st. neuv. lie. : a. car. com.
8r880.15	PTI 2 st. neuv. lie. : a. car. int. extrakr. s a. car. com.	8r880.44	PTI 5 st. neuv. lie. : a. car. int. extrakr.
8r880.16	PTI 2 st. neuv. lie. : a. car. ext.	8r880.45	PTI 5 st. neuv. lie. : a. car. int. extrakr. s a. car. com.

8r880.46	PTI 5 st. neuv. lie. : a. car. ext.	8r881.14	PTI 2 st. uv. lie. : a. car. int. extrakr.
8r880.48	PTI 5 st. neuv. lie. : spin. c.	8r881.15	PTI 2 st. uv. lie. : a. car. int. extrakr. s a. car. com.
8r880.4b	PTI 5 st. neuv. lie. : duct. arter. aper.	8r881.16	PTI 2 st. uv. lie. : a. car. ext.
8r880.4c	PTI 5 st. neuv. lie. : aorta	8r881.18	PTI 2 st. uv. lie. : spin. c.
8r880.4d	PTI 5 st. neuv. lie. : isth. aor.	8r881.1b	PTI 2 st. uv. lie. : duct. arter. aper.
8r880.4e	PTI 5 st. neuv. lie. : v. cava	8r881.1c	PTI 2 st. uv. lie. : aorta
8r880.4f	PTI 5 st. neuv. lie. : iné . c. hrud.	8r881.1d	PTI 2 st. uv. lie. : isth. aor.
8r880.4g	PTI 5 st. neuv. lie. : v. por.	8r881.1e	PTI 2 st. uv. lie. : v. cava
8r880.4h	PTI 5 st. neuv. lie. : visc. c.	8r881.1f	PTI 2 st. uv. lie. : iné . c. hrud.
8r880.4i	PTI 5 st. neuv. lie. : iné br. a pan. tep.	8r881.1g	PTI 2 st. uv. lie. : v. por.
8r880.4j	PTI 5 st. neuv. lie. : iné br. a pan. žily	8r881.1h	PTI 2 st. uv. lie. : visc. c.
8r880.4k	PTI 5 st. neuv. lie. : c. ple. a ram.	8r881.1i	PTI 2 st. uv. lie. : iné br. a pan. tep.
8r880.4l	PTI 5 st. neuv. lie. : c. predla.	8r881.1j	PTI 2 st. uv. lie. : iné br. a pan. žily
8r880.4m	PTI 5 st. neuv. lie. : c. predko.	8r881.1k	PTI 2 st. uv. lie. : c. ple. a ram.
8r880.4n	PTI 5 st. neuv. lie. : femo. te.	8r881.1l	PTI 2 st. uv. lie. : c. predla.
8r880.4o	PTI 5 st. neuv. lie. : femo. ži.	8r881.1m	PTI 2 st. uv. lie. : c. predko.
8r880.4p	PTI 5 st. neuv. lie. : c. malf.	8r881.1n	PTI 2 st. uv. lie. : femo. te.
8r880.4q	PTI 5 st. neuv. lie. : umel. c.	8r881.1o	PTI 2 st. uv. lie. : femo. ži.
8r880.4x	PTI 5 st. neuv. lie. : iné	8r881.1p	PTI 2 st. uv. lie. : c. malf.
8r880.50	PTI 6 a viac st. neuv. lie. : intrakr.c.	8r881.1q	PTI 2 st. uv. lie. : umel. c.
8r880.52	PTI 6 a viac st. neuv. lie. : a. car. bez b. ur.	8r881.1x	PTI 2 st. uv. lie. : iné
8r880.53	PTI 6 a viac st. neuv. lie. : a. car. com.	8r881.20	PTI 3 st. uv. lie. : intrakr.c.
8r880.54	PTI 6 a viac st. neuv. lie. : a. car. int. extrakr.	8r881.22	PTI 3 st. uv. lie. : a. car. bez b. ur.
8r880.55	PTI 6 a viac st. neuv. lie. : a ca in. extrak. s a car. com.	8r881.23	PTI 3 st. uv. lie. : a. car. com.
8r880.56	PTI 6 a viac st. neuv. lie. : a. car. ext.	8r881.24	PTI 3 st. uv. lie. : a. car. int. extrakr.
8r880.58	PTI 6 a viac st. neuv. lie. : spin. c.	8r881.25	PTI 3 st. uv. lie. : a. car. int. extrakr. s a. car. com.
8r880.5b	PTI 6 a viac st. neuv. lie. : duct. arter. aper.	8r881.26	PTI 3 st. uv. lie. : a. car. ext.
8r880.5c	PTI 6 a viac st. neuv. lie. : aorta	8r881.28	PTI 3 st. uv. lie. : spin. c.
8r880.5d	PTI 6 a viac st. neuv. lie. : isth. aor.	8r881.2b	PTI 3 st. uv. lie. : duct. arter. aper.
8r880.5e	PTI 6 a viac st. neuv. lie. : v. cava	8r881.2c	PTI 3 st. uv. lie. : aorta
8r880.5f	PTI 6 a viac st. neuv. lie. : iné . c. hrud.	8r881.2d	PTI 3 st. uv. lie. : isth. aor.
8r880.5g	PTI 6 a viac st. neuv. lie. : v. por.	8r881.2e	PTI 3 st. uv. lie. : v. cava
8r880.5h	PTI 6 a viac st. neuv. lie. : visc. c.	8r881.2f	PTI 3 st. uv. lie. : iné . c. hrud.
8r880.5i	PTI 6 a viac st. neuv. lie. : iné br. a pan. tep.	8r881.2g	PTI 3 st. uv. lie. : v. por.
8r880.5j	PTI 6 a viac st. neuv. lie. : iné br. a pan. žily	8r881.2h	PTI 3 st. uv. lie. : visc. c.
8r880.5k	PTI 6 a viac st. neuv. lie. : c. ple. a ram.	8r881.2i	PTI 3 st. uv. lie. : iné br. a pan. tep.
8r880.5l	PTI 6 a viac st. neuv. lie. : c. predla.	8r881.2j	PTI 3 st. uv. lie. : iné br. a pan. žily
8r880.5m	PTI 6 a viac st. neuv. lie. : c. predko.	8r881.2k	PTI 3 st. uv. lie. : c. ple. a ram.
8r880.5n	PTI 6 a viac st. neuv. lie. : femo. te.	8r881.2l	PTI 3 st. uv. lie. : c. predla.
8r880.5o	PTI 6 a viac st. neuv. lie. : femo. ži.	8r881.2m	PTI 3 st. uv. lie. : c. predko.
8r880.5p	PTI 6 a viac st. neuv. lie. : c. malf.	8r881.2n	PTI 3 st. uv. lie. : femo. te.
8r880.5q	PTI 6 a viac st. neuv. lie. : umel. c.	8r881.2o	PTI 3 st. uv. lie. : femo. ži.
8r880.5x	PTI 6 a viac st. neuv. lie. : iné	8r881.2p	PTI 3 st. uv. lie. : c. malf.
8r881.00	PTI 1 st. uv. lie. : intrakr.c.	8r881.2q	PTI 3 st. uv. lie. : umel. c.
8r881.02	PTI 1 st. uv. lie. : a. car. bez b. ur.	8r881.2x	PTI 3 st. uv. lie. : iné
8r881.03	PTI 1 st. uv. lie. : a. car. com.	8r881.30	PTI 4 st. uv. lie. : intrakr.c.
8r881.04	PTI 1 st. uv. lie. : a. car. int. extrakr.	8r881.32	PTI 4 st. uv. lie. : a. car. bez b. ur.
8r881.05	PTI 1 st. uv. lie. : a. car. int. extrakr. s a. car. com.	8r881.33	PTI 4 st. uv. lie. : a. car. com.
8r881.06	PTI 1 st. uv. lie. : a. car. ext.	8r881.34	PTI 4 st. uv. lie. : a. car. int. extrakr.
8r881.08	PTI 1 st. uv. lie. : spin. c.	8r881.35	PTI 4 st. uv. lie. : a. car. int. extrakr. s a. car. com.
8r881.0b	PTI 1 st. uv. lie. : duct. arter. aper.	8r881.36	PTI 4 st. uv. lie. : a. car. ext.
8r881.0c	PTI 1 st. uv. lie. : aorta	8r881.38	PTI 4 st. uv. lie. : spin. c.
8r881.0d	PTI 1 st. uv. lie. : isth. aor.	8r881.3b	PTI 4 st. uv. lie. : duct. arter. aper.
8r881.0e	PTI 1 st. uv. lie. : v. cava	8r881.3c	PTI 4 st. uv. lie. : aorta
8r881.0f	PTI 1 st. uv. lie. : iné . c. hrud.	8r881.3d	PTI 4 st. uv. lie. : isth. aor.
8r881.0g	PTI 1 st. uv. lie. : v. por.	8r881.3e	PTI 4 st. uv. lie. : v. cava
8r881.0h	PTI 1 st. uv. lie. : visc. c.	8r881.3f	PTI 4 st. uv. lie. : iné . c. hrud.
8r881.0i	PTI 1 st. uv. lie. : iné br. a pan. tep.	8r881.3g	PTI 4 st. uv. lie. : v. por.
8r881.0j	PTI 1 st. uv. lie. : iné br. a pan. žily	8r881.3h	PTI 4 st. uv. lie. : visc. c.
8r881.0k	PTI 1 st. uv. lie. : c. ple. a ram.	8r881.3i	PTI 4 st. uv. lie. : iné br. a pan. tep.
8r881.0l	PTI 1 st. uv. lie. : c. predla.	8r881.3j	PTI 4 st. uv. lie. : iné br. a pan. žily
8r881.0m	PTI 1 st. uv. lie. : c. predko.	8r881.3k	PTI 4 st. uv. lie. : c. ple. a ram.
8r881.0n	PTI 1 st. uv. lie. : femo. te.	8r881.3l	PTI 4 st. uv. lie. : c. predla.
8r881.0o	PTI 1 st. uv. lie. : femo. ži.	8r881.3m	PTI 4 st. uv. lie. : c. predko.
8r881.0p	PTI 1 st. uv. lie. : c. malf.	8r881.3n	PTI 4 st. uv. lie. : femo. te.
8r881.0q	PTI 1 st. uv. lie. : umel. c.	8r881.3o	PTI 4 st. uv. lie. : femo. ži.
8r881.0x	PTI 1 st. uv. lie. : iné	8r881.3p	PTI 4 st. uv. lie. : c. malf.
8r881.10	PTI 2 st. uv. lie. : intrakr.c.	8r881.3q	PTI 4 st. uv. lie. : umel. c.
8r881.12	PTI 2 st. uv. lie. : a. car. bez b. ur.	8r881.3x	PTI 4 st. uv. lie. : iné
8r881.13	PTI 2 st. uv. lie. : a. car. com.	8r881.40	PTI 5 st. uv. lie. : intrakr.c.

8r881.42	PTI 5 st. uv. lie. : a. car. bez b. ur.	8r882.0x	PTI 1 st. bior. : iné
8r881.43	PTI 5 st. uv. lie. : a. car. com.	8r882.10	PTI 2 st. bior. : intrakr.c.
8r881.44	PTI 5 st. uv. lie. : a. car. int. extrakr.	8r882.12	PTI 2 st. bior. : a. car. bez b. ur.
8r881.45	PTI 5 st. uv. lie. : a. car. int. extrakr. s a. car. com.	8r882.13	PTI 2 st. bior. : a. car. com.
8r881.46	PTI 5 st. uv. lie. : a. car. ext.	8r882.14	PTI 2 st. bior. : a. car. int. extrakr.
8r881.48	PTI 5 st. uv. lie. : spin. c.	8r882.15	PTI 2 st. bior. : a. car. int. extrakr. s a. car. com.
8r881.4b	PTI 5 st. uv. lie. : duct. arter. aper.	8r882.16	PTI 2 st. bior. : a. car. ext.
8r881.4c	PTI 5 st. uv. lie. : aorta	8r882.18	PTI 2 st. bior. : spin. c.
8r881.4d	PTI 5 st. uv. lie. : isth. aor.	8r882.1b	PTI 2 st. bior. : duct. arter. aper.
8r881.4e	PTI 5 st. uv. lie. : v. cava	8r882.1c	PTI 2 st. bior. : aorta
8r881.4f	PTI 5 st. uv. lie. : iné . c. hrud.	8r882.1d	PTI 2 st. bior. : isth. aor.
8r881.4g	PTI 5 st. uv. lie. : v. por.	8r882.1e	PTI 2 st. bior. : v. cava
8r881.4h	PTI 5 st. uv. lie. : visc. c.	8r882.1f	PTI 2 st. bior. : iné . c. hrud.
8r881.4i	PTI 5 st. uv. lie. : iné br. a pan. tep.	8r882.1g	PTI 2 st. bior. : v. por.
8r881.4j	PTI 5 st. uv. lie. : iné br. a pan. žily	8r882.1h	PTI 2 st. bior. : visc. c.
8r881.4k	PTI 5 st. uv. lie. : c. ple. a ram.	8r882.1i	PTI 2 st. bior. : iné br. a pan. tep.
8r881.4l	PTI 5 st. uv. lie. : c. predla.	8r882.1j	PTI 2 st. bior. : iné br. a pan. žily
8r881.4m	PTI 5 st. uv. lie. : c. predko.	8r882.1k	PTI 2 st. bior. : c. ple. a ram.
8r881.4n	PTI 5 st. uv. lie. : femo. te.	8r882.1l	PTI 2 st. bior. : c. predla.
8r881.4o	PTI 5 st. uv. lie. : femo. ži.	8r882.1m	PTI 2 st. bior. : c. predko.
8r881.4p	PTI 5 st. uv. lie. : c. malf.	8r882.1n	PTI 2 st. bior. : femo. te.
8r881.4q	PTI 5 st. uv. lie. : umel. c.	8r882.1o	PTI 2 st. bior. : femo. ži.
8r881.4x	PTI 5 st. uv. lie. : iné	8r882.1p	PTI 2 st. bior. : c. malf.
8r881.50	PTI 6 a viac st. uv. lie. : intrakr.c.	8r882.1q	PTI 2 st. bior. : umel. c.
8r881.52	PTI 6 a viac st. uv. lie. : a. car. bez b. ur.	8r882.1x	PTI 2 st. bior. : iné
8r881.53	PTI 6 a viac st. uv. lie. : a. car. com.	8r882.20	PTI 3 st. bior. : intrakr.c.
8r881.54	PTI 6 a viac st. uv. lie. : a. car. int. extrakr.	8r882.22	PTI 3 st. bior. : a. car. bez b. ur.
8r881.55	PTI 6 a viac st. uv. lie. : a. ca. in. extrakr. s a. car. com.	8r882.23	PTI 3 st. bior. : a. car. com.
8r881.56	PTI 6 a viac st. uv. lie. : a. car. ext.	8r882.24	PTI 3 st. bior. : a. car. int. extrakr.
8r881.58	PTI 6 a viac st. uv. lie. : spin. c.	8r882.25	PTI 3 st. bior. : a. car. int. extrakr. s a. car. com.
8r881.5b	PTI 6 a viac st. uv. lie. : duct. arter. aper.	8r882.26	PTI 3 st. bior. : a. car. ext.
8r881.5c	PTI 6 a viac st. uv. lie. : aorta	8r882.28	PTI 3 st. bior. : spin. c.
8r881.5d	PTI 6 a viac st. uv. lie. : isth. aor.	8r882.2b	PTI 3 st. bior. : duct. arter. aper.
8r881.5e	PTI 6 a viac st. uv. lie. : v. cava	8r882.2c	PTI 3 st. bior. : aorta
8r881.5f	PTI 6 a viac st. uv. lie. : iné . c. hrud.	8r882.2d	PTI 3 st. bior. : isth. aor.
8r881.5g	PTI 6 a viac st. uv. lie. : v. por.	8r882.2e	PTI 3 st. bior. : v. cava
8r881.5h	PTI 6 a viac st. uv. lie. : visc. c.	8r882.2f	PTI 3 st. bior. : iné . c. hrud.
8r881.5i	PTI 6 a viac st. uv. lie. : iné br. a pan. tep.	8r882.2g	PTI 3 st. bior. : v. por.
8r881.5j	PTI 6 a viac st. uv. lie. : iné br. a pan. žily	8r882.2h	PTI 3 st. bior. : visc. c.
8r881.5k	PTI 6 a viac st. uv. lie. : c. ple. a ram.	8r882.2i	PTI 3 st. bior. : iné br. a pan. tep.
8r881.5l	PTI 6 a viac st. uv. lie. : c. predla.	8r882.2j	PTI 3 st. bior. : iné br. a pan. žily
8r881.5m	PTI 6 a viac st. uv. lie. : c. predko.	8r882.2k	PTI 3 st. bior. : c. ple. a ram.
8r881.5n	PTI 6 a viac st. uv. lie. : femo. te.	8r882.2l	PTI 3 st. bior. : c. predla.
8r881.5o	PTI 6 a viac st. uv. lie. : femo. ži.	8r882.2m	PTI 3 st. bior. : c. predko.
8r881.5p	PTI 6 a viac st. uv. lie. : c. malf.	8r882.2n	PTI 3 st. bior. : femo. te.
8r881.5q	PTI 6 a viac st. uv. lie. : umel. c.	8r882.2o	PTI 3 st. bior. : femo. ži.
8r881.5x	PTI 6 a viac st. uv. lie. : iné	8r882.2p	PTI 3 st. bior. : c. malf.
8r882.00	PTI 1 st. bior. : intrakr.c.	8r882.2q	PTI 3 st. bior. : umel. c.
8r882.02	PTI 1 st. bior. : a. car. bez b. ur.	8r882.2x	PTI 3 st. bior. : iné
8r882.03	PTI 1 st. bior. : a. car. com.	8r882.30	PTI 4 st. bior. : intrakr.c.
8r882.04	PTI 1 st. bior. : a. car. int. extrakr.	8r882.32	PTI 4 st. bior. : a. car. bez b. ur.
8r882.05	PTI 1 st. bior. : a. car. int. extrakr. s a. car. com.	8r882.33	PTI 4 st. bior. : a. car. com.
8r882.06	PTI 1 st. bior. : a. car. ext.	8r882.34	PTI 4 st. bior. : a. car. int. extrakr.
8r882.08	PTI 1 st. bior. : spin. c.	8r882.35	PTI 4 st. bior. : a. car. int. extrakr. s a. car. com.
8r882.0b	PTI 1 st. bior. : duct. arter. aper.	8r882.36	PTI 4 st. bior. : a. car. ext.
8r882.0c	PTI 1 st. bior. : aorta	8r882.38	PTI 4 st. bior. : spin. c.
8r882.0d	PTI 1 st. bior. : isth. aor.	8r882.3b	PTI 4 st. bior. : duct. arter. aper.
8r882.0e	PTI 1 st. bior. : v. cava	8r882.3c	PTI 4 st. bior. : aorta
8r882.0f	PTI 1 st. bior. : iné . c. hrud.	8r882.3d	PTI 4 st. bior. : isth. aor.
8r882.0g	PTI 1 st. bior. : v. por.	8r882.3e	PTI 4 st. bior. : v. cava
8r882.0h	PTI 1 st. bior. : visc. c.	8r882.3f	PTI 4 st. bior. : iné . c. hrud.
8r882.0i	PTI 1 st. bior. : iné br. a pan. tep.	8r882.3g	PTI 4 st. bior. : v. por.
8r882.0j	PTI 1 st. bior. : iné br. a pan. žily	8r882.3h	PTI 4 st. bior. : visc. c.
8r882.0k	PTI 1 st. bior. : c. ple. a ram.	8r882.3i	PTI 4 st. bior. : iné br. a pan. tep.
8r882.0l	PTI 1 st. bior. : c. predla.	8r882.3j	PTI 4 st. bior. : iné br. a pan. žily
8r882.0m	PTI 1 st. bior. : c. predko.	8r882.3k	PTI 4 st. bior. : c. ple. a ram.
8r882.0n	PTI 1 st. bior. : femo. te.	8r882.3l	PTI 4 st. bior. : c. predla.
8r882.0o	PTI 1 st. bior. : femo. ži.	8r882.3m	PTI 4 st. bior. : c. predko.
8r882.0p	PTI 1 st. bior. : c. malf.	8r882.3n	PTI 4 st. bior. : femo. te.
8r882.0q	PTI 1 st. bior. : umel. c.	8r882.3o	PTI 4 st. bior. : femo. ži.

8r882.3p	PTI 4 st. bior. : c. malf.	8r883.0n	PTI nepok. 1 CP st. : femo. te.
8r882.3q	PTI 4 st. bior. : umel. c.	8r883.0o	PTI nepok. 1 CP st. : femo. ži.
8r882.3x	PTI 4 st. bior. : iné	8r883.0p	PTI nepok. 1 CP st. : c. malf.
8r882.40	PTI 5 st. bior. : intrakr.c.	8r883.0q	PTI nepok. 1 CP st. : umel. c.
8r882.42	PTI 5 st. bior. : a. car. bez b. ur.	8r883.0x	PTI nepok. 1 CP st. : iné
8r882.43	PTI 5 st. bior. : a. car. com.	8r883.10	PTI nepok. CP 2 st. : intrakr.c.
8r882.44	PTI 5 st. bior. : a. car. int. extrakr.	8r883.12	PTI nepok. CP 2 st. : a. car. bez b. ur.
8r882.45	PTI 5 st. bior. : a. car. int. extrakr. s a. car. com.	8r883.13	PTI nepok. CP 2 st. : a. car. com.
8r882.46	PTI 5 st. bior. : a. car. ext.	8r883.14	PTI nepok. CP 2 st. : a. car. int. extrakr.
8r882.48	PTI 5 st. bior. : spin. c.	8r883.15	PTI nepok. CP 2 st. : a. car. int. extrakr. s a. car. com.
8r882.4b	PTI 5 st. bior. : duct. arter. aper.	8r883.16	PTI nepok. CP 2 st. : a. car. ext.
8r882.4c	PTI 5 st. bior. : aorta	8r883.18	PTI nepok. CP 2 st. : spin. c.
8r882.4d	PTI 5 st. bior. : isth. aor.	8r883.1b	PTI nepok. CP 2 st. : duct. arter. aper.
8r882.4e	PTI 5 st. bior. : v. cava	8r883.1c	PTI nepok. CP 2 st. : aorta
8r882.4f	PTI 5 st. bior. : iné . c. hrud.	8r883.1d	PTI nepok. CP 2 st. : isth. aor.
8r882.4g	PTI 5 st. bior. : v. por.	8r883.1e	PTI nepok. CP 2 st. : v. cava
8r882.4h	PTI 5 st. bior. : visc. c.	8r883.1f	PTI nepok. CP 2 st. : iné . c. hrud.
8r882.4i	PTI 5 st. bior. : iné br. a pan. tep.	8r883.1g	PTI nepok. CP 2 st. : v. por.
8r882.4j	PTI 5 st. bior. : iné br. a pan. žily	8r883.1h	PTI nepok. CP 2 st. : visc. c.
8r882.4k	PTI 5 st. bior. : c. ple. a ram.	8r883.1i	PTI nepok. CP 2 st. : iné br. a pan. tep.
8r882.4l	PTI 5 st. bior. : c. predla.	8r883.1j	PTI nepok. CP 2 st. : iné br. a pan. žily
8r882.4m	PTI 5 st. bior. : c. predko.	8r883.1k	PTI nepok. CP 2 st. : c. ple. a ram.
8r882.4n	PTI 5 st. bior. : femo. te.	8r883.1l	PTI nepok. CP 2 st. : c. predla.
8r882.4o	PTI 5 st. bior. : femo. ži.	8r883.1m	PTI nepok. CP 2 st. : c. predko.
8r882.4p	PTI 5 st. bior. : c. malf.	8r883.1n	PTI nepok. CP 2 st. : femo. te.
8r882.4q	PTI 5 st. bior. : umel. c.	8r883.1o	PTI nepok. CP 2 st. : femo. ži.
8r882.4x	PTI 5 st. bior. : iné	8r883.1p	PTI nepok. CP 2 st. : c. malf.
8r882.50	PTI 6 a viac st. bior. : intrakr.c.	8r883.1q	PTI nepok. CP 2 st. : umel. c.
8r882.52	PTI 6 a viac st. bior. : a. car. bez b. ur.	8r883.1x	PTI nepok. CP 2 st. : iné
8r882.53	PTI 6 a viac st. bior. : a. car. com.	8r884.00	PTI pok. 1 CP st. : intrakr.c.
8r882.54	PTI 6 a viac st. bior. : a. car. int. extrakr.	8r884.02	PTI pok. 1 CP st. : a. car. bez b. ur.
8r882.55	PTI 6 a viac st. bior. : a. ca. in. extrak. s a. car. com.	8r884.03	PTI pok. 1 CP st. : a. car. com.
8r882.56	PTI 6 a viac st. bior. : a. car. ext.	8r884.04	PTI pok. 1 CP st. : a. car. int. extrakr.
8r882.58	PTI 6 a viac st. bior. : spin. c.	8r884.05	PTI pok. 1 CP st. : a. car. int. extrakr. s a. car. com.
8r882.5b	PTI 6 a viac st. bior. : duct. arter. aper.	8r884.06	PTI pok. 1 CP st. : a. car. ext.
8r882.5c	PTI 6 a viac st. bior. : aorta	8r884.08	PTI pok. 1 CP st. : spin. c.
8r882.5d	PTI 6 a viac st. bior. : isth. aor.	8r884.0b	PTI pok. 1 CP st. : duct. arter. aper.
8r882.5e	PTI 6 a viac st. bior. : v. cava	8r884.0c	PTI pok. 1 CP st. : aorta
8r882.5f	PTI 6 a viac st. bior. : iné . c. hrud.	8r884.0d	PTI pok. 1 CP st. : isth. aor.
8r882.5g	PTI 6 a viac st. bior. : v. por.	8r884.0e	PTI pok. 1 CP st. : v. cava
8r882.5h	PTI 6 a viac st. bior. : visc. c.	8r884.0f	PTI pok. 1 CP st. : iné . c. hrud.
8r882.5i	PTI 6 a viac st. bior. : iné br. a pan. tep.	8r884.0g	PTI pok. 1 CP st. : v. por.
8r882.5j	PTI 6 a viac st. bior. : iné br. a pan. žily	8r884.0h	PTI pok. 1 CP st. : visc. c.
8r882.5k	PTI 6 a viac st. bior. : c. ple. a ram.	8r884.0i	PTI pok. 1 CP st. : iné br. a pan. tep.
8r882.5l	PTI 6 a viac st. bior. : c. predla.	8r884.0j	PTI pok. 1 CP st. : iné br. a pan. žily
8r882.5m	PTI 6 a viac st. bior. : c. predko.	8r884.0k	PTI pok. 1 CP st. : c. ple. a ram.
8r882.5n	PTI 6 a viac st. bior. : femo. te.	8r884.0l	PTI pok. 1 CP st. : c. predla.
8r882.5o	PTI 6 a viac st. bior. : femo. ži.	8r884.0m	PTI pok. 1 CP st. : c. predko.
8r882.5p	PTI 6 a viac st. bior. : c. malf.	8r884.0n	PTI pok. 1 CP st. : femo. te.
8r882.5q	PTI 6 a viac st. bior. : umel. c.	8r884.0o	PTI pok. 1 CP st. : femo. ži.
8r882.5x	PTI 6 a viac st. bior. : iné	8r884.0p	PTI pok. 1 CP st. : c. malf.
8r883.00	PTI nepok. 1 CP st. : intrakr.c.	8r884.0q	PTI pok. 1 CP st. : umel. c.
8r883.02	PTI nepok. 1 CP st. : a. car. bez b. ur.	8r884.0x	PTI pok. 1 CP st. : iné
8r883.03	PTI nepok. 1 CP st. : a. car. com.	8r884.10	PTI pok. CP 2 st. : intrakr.c.
8r883.04	PTI nepok. 1 CP st. : a. car. int. extrakr.	8r884.12	PTI pok. CP 2 st. : a. car. bez b. ur.
8r883.05	PTI nepok. 1 CP st. : a. car. int. extrakr. s a. car. com.	8r884.13	PTI pok. CP 2 st. : a. car. com.
8r883.06	PTI nepok. 1 CP st. : a. car. ext.	8r884.14	PTI pok. CP 2 st. : a. car. int. extrakr.
8r883.08	PTI nepok. 1 CP st. : spin. c.	8r884.15	PTI pok. CP 2 st. : a. car. int. extrakr. s a. car. com.
8r883.0b	PTI nepok. 1 CP st. : duct. arter. aper.	8r884.16	PTI pok. CP 2 st. : a. car. ext.
8r883.0c	PTI nepok. 1 CP st. : aorta	8r884.18	PTI pok. CP 2 st. : spin. c.
8r883.0d	PTI nepok. 1 CP st. : isth. aor.	8r884.1b	PTI pok. CP 2 st. : duct. arter. aper.
8r883.0e	PTI nepok. 1 CP st. : v. cava	8r884.1c	PTI pok. CP 2 st. : aorta
8r883.0f	PTI nepok. 1 CP st. : iné . c. hrud.	8r884.1d	PTI pok. CP 2 st. : isth. aor.
8r883.0g	PTI nepok. 1 CP st. : v. por.	8r884.1e	PTI pok. CP 2 st. : v. cava
8r883.0h	PTI nepok. 1 CP st. : visc. c.	8r884.1f	PTI pok. CP 2 st. : iné . c. hrud.
8r883.0i	PTI nepok. 1 CP st. : iné br. a pan. tep.	8r884.1g	PTI pok. CP 2 st. : v. por.
8r883.0j	PTI nepok. 1 CP st. : iné br. a pan. žily	8r884.1h	PTI pok. CP 2 st. : visc. c.
8r883.0k	PTI nepok. 1 CP st. : c. ple. a ram.	8r884.1i	PTI pok. CP 2 st. : iné br. a pan. tep.
8r883.0l	PTI nepok. 1 CP st. : c. predla.	8r884.1j	PTI pok. CP 2 st. : iné br. a pan. žily
8r883.0m	PTI nepok. 1 CP st. : c. predko.	8r884.1k	PTI pok. CP 2 st. : c. ple. a ram.



8r884.1l	PTI pok. CP 2 st. : c. predla.	8r886.1b	PTI 2 stentgr.: duct. arter. aper.
8r884.1m	PTI pok. CP 2 st. : c. predko.	8r886.1e	PTI 2 stentgr.: v. cava
8r884.1n	PTI pok. CP 2 st. : femo. te.	8r886.1f	PTI 2 stentgr.: iné . c. hrud.
8r884.1o	PTI pok. CP 2 st. : femo. ži.	8r886.1g	PTI 2 stentgr.: v. por.
8r884.1p	PTI pok. CP 2 st. : c. malf.	8r886.1h	PTI 2 stentgr.: visc. c.
8r884.1q	PTI pok. CP 2 st. : umel. c.	8r886.1i	PTI 2 stentgr.: iné br. a pan. tep.
8r884.1x	PTI pok. CP 2 st. : iné	8r886.1j	PTI 2 stentgr.: iné br. a pan. žily
8r885.02	PTI 1 st. s emb. och.: a. car. bez b. ur.	8r886.1k	PTI 2 stentgr.: c. ple. a ram.
8r885.03	PTI 1 st. s emb. och.: a. car. com.	8r886.1l	PTI 2 stentgr.: c. predla.
8r885.04	PTI 1 st. s emb. och.: a. car. int. extrakr.	8r886.1m	PTI 2 stentgr.: c. predko.
8r885.05	PTI 1 st. s emb. och.: a. car. int. extrakr. s a. car. com.	8r886.1n	PTI 2 stentgr.: femo. te.
8r885.06	PTI 1 st. s emb. och.: a. car. ext.	8r886.1o	PTI 2 stentgr.: femo. ži.
8r885.0x	PTI 1 st. s emb. och.: iné	8r886.1p	PTI 2 stentgr.: c. malf.
8r885.12	PTI 2 st. s emb. och.: a. car. bez b. ur.	8r886.1q	PTI 2 stentgr.: umel. c.
8r885.13	PTI 2 st. s emb. och.: a. car. com.	8r886.1x	PTI 2 stentgr.: iné
8r885.14	PTI 2 st. s emb. och.: a. car. int. extrakr.	8r886.20	PTI 3 stentgr.: ink. C.
8r885.15	PTI 2 st. s emb. och.: a. car. int. extrakr. s a. car. com.	8r886.22	PTI3 stentgr.: a. car. bez b. ur.
8r885.16	PTI 2 st. s emb. och.: a. car. ext.	8r886.23	PTI3 stentgr.: a. car. com.
8r885.1x	PTI 2 st. s emb. och.: iné	8r886.24	PTI3 stentgr.: a. car. int. extrakr.
8r885.22	PTI 3 st. s emb. och.: a. car. bez b. ur.	8r886.25	PTI3 stentgr.: a. car. int. extrakr. s a. car. com.
8r885.23	PTI 3 st. s emb. och.: a. car. com.	8r886.26	PTI3 stentgr.: a. car. ext.
8r885.24	PTI 3 st. s emb. och.: a. car. int. extrakr.	8r886.2b	PTI3 stentgr.: duct. arter. aper.
8r885.25	PTI 3 st. s emb. och.: a. car. int. extrakr. s a. car. com.	8r886.2e	PTI3 stentgr.: v. cava
8r885.26	PTI 3 st. s emb. och.: a. car. ext.	8r886.2f	PTI3 stentgr.: iné . c. hrud.
8r885.2x	PTI 3 st. s emb. och.: iné	8r886.2g	PTI3 stentgr.: v. por.
8r885.32	PTI 4 st. s emb. och.: a. car. bez b. ur.	8r886.2h	PTI3 stentgr.: visc. c.
8r885.33	PTI 4 st. s emb. och.: a. car. com.	8r886.2i	PTI3 stentgr.: iné br. a pan. tep.
8r885.34	PTI 4 st. s emb. och.: a. car. int. extrakr.	8r886.2j	PTI3 stentgr.: iné br. a pan. žily
8r885.35	PTI 4 st. s emb. och.: a. car. int. extrakr. s a. car. com.	8r886.2k	PTI3 stentgr.: c. ple. a ram.
8r885.36	PTI 4 st. s emb. och.: a. car. ext.	8r886.2l	PTI3 stentgr.: c. predla.
8r885.3x	PTI 4 st. s emb. och.: iné	8r886.2m	PTI3 stentgr.: c. predko.
8r885.42	PTI 5 st. s emb. och.: a. car. bez b. ur.	8r886.2n	PTI3 stentgr.: femo. te.
8r885.43	PTI 5 st. s emb. och.: a. car. com.	8r886.2o	PTI3 stentgr.: femo. ži.
8r885.44	PTI 5 st. s emb. och.: a. car. int. extrakr.	8r886.2p	PTI3 stentgr.: c. malf.
8r885.45	PTI 5 st. s emb. och.: a. car. int. extrakr. s a. car. com.	8r886.2q	PTI3 stentgr.: umel. c.
8r885.46	PTI 5 st. s emb. och.: a. car. ext.	8r886.2x	PTI3 stentgr.: iné
8r885.4x	PTI 5 st. s emb. och.: iné	8r886.30	PTI 4 stentgr.: ink. C.
8r885.52	PTI 6 a viac st. s emb. och.: a. car. bez b. ur.	8r886.32	PTI 4 stentgr.: a. car. bez b. ur.
8r885.53	PTI 6 a viac st. s emb. och.: a. car. com.	8r886.33	PTI 4 stentgr.: a. car. com.
8r885.54	PTI 6 a viac st. s emb. och.: a. car. int. extrakr.	8r886.34	PTI 4 stentgr.: a. car. int. extrakr.
8r885.55	PTI 6 a viac st. s emb. och.: a. ca in ekstrak. s a ca com.	8r886.35	PTI 4 stentgr.: a. car. int. extrakr. s a. car. com.
8r885.56	PTI 6 a viac st. s emb. och.: a. car. ext.	8r886.36	PTI 4 stentgr.: a. car. ext.
8r885.5x	PTI 6 a viac st. s emb. och.: iné	8r886.3b	PTI 4 stentgr.: duct. arter. aper.
8r886.00	PTI 1 stentgr.: ink. C.	8r886.3e	PTI 4 stentgr.: v. cava
8r886.02	PTI 1 stentgr.: a. car. bez b. ur.	8r886.3f	PTI 4 stentgr.: iné . c. hrud.
8r886.03	PTI 1 stentgr.: a. car. com.	8r886.3g	PTI 4 stentgr.: v. por.
8r886.04	PTI 1 stentgr.: a. car. int. extrakr.	8r886.3h	PTI 4 stentgr.: visc. c.
8r886.05	PTI 1 stentgr.: a. car. int. extrakr. s a. car. com.	8r886.3i	PTI 4 stentgr.: iné br. a pan. tep.
8r886.06	PTI 1 stentgr.: a. car. ext.	8r886.3j	PTI 4 stentgr.: iné br. a pan. žily
8r886.0b	PTI 1 stentgr.: duct. arter. aper.	8r886.3k	PTI 4 stentgr.: c. ple. a ram.
8r886.0e	PTI 1 stentgr.: v. cava	8r886.3l	PTI 4 stentgr.: c. predla.
8r886.0f	PTI 1 stentgr.: iné . c. hrud.	8r886.3m	PTI 4 stentgr.: c. predko.
8r886.0g	PTI 1 stentgr.: v. por.	8r886.3n	PTI 4 stentgr.: femo. te.
8r886.0h	PTI 1 stentgr.: visc. c.	8r886.3o	PTI 4 stentgr.: femo. ži.
8r886.0i	PTI 1 stentgr.: iné br. a pan. tep.	8r886.3p	PTI 4 stentgr.: c. malf.
8r886.0j	PTI 1 stentgr.: iné br. a pan. žily	8r886.3q	PTI 4 stentgr.: umel. c.
8r886.0k	PTI 1 stentgr.: c. ple. a ram.	8r886.3x	PTI 4 stentgr.: iné
8r886.0l	PTI 1 stentgr.: c. predla.	8r886.40	PTI 5 stentgr.: ink. C.
8r886.0m	PTI 1 stentgr.: c. predko.	8r886.42	PTI 5 stentgr.: a. car. bez b. ur.
8r886.0n	PTI 1 stentgr.: femo. te.	8r886.43	PTI 5 stentgr.: a. car. com.
8r886.0o	PTI 1 stentgr.: femo. ži.	8r886.44	PTI 5 stentgr.: a. car. int. extrakr.
8r886.0p	PTI 1 stentgr.: c. malf.	8r886.45	PTI 5 stentgr.: a. car. int. extrakr. s a. car. com.
8r886.0q	PTI 1 stentgr.: umel. c.	8r886.46	PTI 5 stentgr.: a. car. ext.
8r886.0x	PTI 1 stentgr.: iné	8r886.4b	PTI 5 stentgr.: duct. arter. aper.
8r886.10	PTI 2 stentgr.: ink. C.	8r886.4e	PTI 5 stentgr.: v. cava
8r886.12	PTI 2 stentgr.: a. car. bez b. ur.	8r886.4f	PTI 5 stentgr.: iné . c. hrud.
8r886.13	PTI 2 stentgr.: a. car. com.	8r886.4g	PTI 5 stentgr.: v. por.
8r886.14	PTI 2 stentgr.: a. car. int. extrakr.	8r886.4h	PTI 5 stentgr.: visc. c.
8r886.15	PTI 2 stentgr.: a. car. int. extrakr. s a. car. com.	8r886.4i	PTI 5 stentgr.: iné br. a pan. tep.
8r886.16	PTI 2 stentgr.: a. car. ext.	8r886.4j	PTI 5 stentgr.: iné br. a pan. žily

8r886.4k	PTI 5 stentgr.: c. ple. a ram.	8r887.3c	PTI 4 flowd.: aorta
8r886.4l	PTI 5 stentgr.: c. predla.	8r887.3f	PTI 4 flowd.: iné . c. hrud.
8r886.4m	PTI 5 stentgr.: c. predko.	8r887.3h	PTI 4 flowd.: visc. c.
8r886.4n	PTI 5 stentgr.: femo. te.	8r887.3i	PTI 4 flowd.: iné br. a pan. tep.
8r886.4o	PTI 5 stentgr.: femo. ži.	8r887.3j	PTI 4 flowd.: iné br. a pan. žily
8r886.4p	PTI 5 stentgr.: c. malf.	8r887.3p	PTI 4 flowd.: c. malf.
8r886.4q	PTI 5 stentgr.: umel. c.	8r887.3x	PTI 4 flowd.: iné
8r886.4x	PTI 5 stentgr.: iné	8r887.40	PTI 5 flowd.: intrakr.c.
8r886.50	PTI 6 a v stentgr.: ink. C.	8r887.42	PTI 5 flowd.: a. car. bez b. ur.
8r886.52	PTI 6 a viac stentgr.: a. car. bez b. ur.	8r887.43	PTI 5 flowd.: a. car. com.
8r886.53	PTI 6 a viac stentgr.: a. car. com.	8r887.44	PTI 5 flowd.: a. car. int. extrakr.
8r886.54	PTI 6 a viac stentgr.: a. car. int. extrakr.	8r887.45	PTI 5 flowd.: a. car. int. extrakr. s a. car. com.
8r886.55	PTI 6 a viac stentgr.: a. car. int. extrakr. s a. car. com.	8r887.4c	PTI 5 flowd.: aorta
8r886.56	PTI 6 a viac stentgr.: a. car. ext.	8r887.4f	PTI 5 flowd.: iné . c. hrud.
8r886.5b	PTI 6 a viac stentgr.: duct. arter. aper.	8r887.4h	PTI 5 flowd.: visc. c.
8r886.5e	PTI 6 a viac stentgr.: v. cava	8r887.4i	PTI 5 flowd.: iné br. a pan. tep.
8r886.5f	PTI 6 a viac stentgr.: iné . c. hrud.	8r887.4j	PTI 5 flowd.: iné br. a pan. žily
8r886.5g	PTI 6 a viac stentgr.: v. por.	8r887.4p	PTI 5 flowd.: c. malf.
8r886.5h	PTI 6 a viac stentgr.: visc. c.	8r887.4x	PTI 5 flowd.: iné
8r886.5i	PTI 6 a viac stentgr.: iné br. a pan. tep.	8r887.50	PTI 6 a viac flowd.: intrakr.c.
8r886.5j	PTI 6 a viac stentgr.: iné br. a pan. žily	8r887.52	PTI 6 a viac flowd.: a. car. bez b. ur.
8r886.5k	PTI 6 a viac stentgr.: c. ple. a ram.	8r887.53	PTI 6 a viac flowd.: a. car. com.
8r886.5l	PTI 6 a viac stentgr.: c. predla.	8r887.54	PTI 6 a viac flowd.: a. car. int. extrakr.
8r886.5m	PTI 6 a viac stentgr.: c. predko.	8r887.55	PTI 6 a viac flowd.: a. car. int. extrakr. s a. car. com.
8r886.5n	PTI 6 a viac stentgr.: femo. te.	8r887.5c	PTI 6 a viac flowd.: aorta
8r886.5o	PTI 6 a viac stentgr.: femo. ži.	8r887.5f	PTI 6 a viac flowd.: iné . c. hrud.
8r886.5p	PTI 6 a viac stentgr.: c. malf.	8r887.5h	PTI 6 a viac flowd.: visc. c.
8r886.5q	PTI 6 a viac stentgr.: umel. c.	8r887.5i	PTI 6 a viac flowd.: iné br. a pan. tep.
8r886.5x	PTI 6 a viac stentgr.: iné	8r887.5j	PTI 6 a viac flowd.: iné br. a pan. žily
8r887.00	PTI 1 flowd.: intrakr.c.	8r887.5p	PTI 6 a viac flowd.: c. malf.
8r887.02	PTI 1 flowd.: a. car. bez b. ur.	8r887.5x	PTI 6 a viac flowd.: iné
8r887.03	PTI 1 flowd.: a. car. com.	8r887.60	PTI 1 HPC flowd.: intrakr.c.
8r887.04	PTI 1 flowd.: a. car. int. extrakr.	8r887.62	PTI 1 HPC flowd.: a. car. bez b. ur.
8r887.05	PTI 1 flowd.: a. car. int. extrakr. s a. car. com.	8r887.63	PTI 1 HPC flowd.: a. car. com.
8r887.0c	PTI 1 flowd.: aorta	8r887.64	PTI 1 HPC flowd.: a. car. int. extrakr.
8r887.0f	PTI 1 flowd.: iné . c. hrud.	8r887.65	PTI 1 HPC flowd.: a. car. int. extrakr. s a. car. com.
8r887.0h	PTI 1 flowd.: visc. c.	8r887.6c	PTI 1 HPC flowd.: aorta
8r887.0i	PTI 1 flowd.: iné br. a pan. tep.	8r887.6f	PTI 1 HPC flowd.: iné . c. hrud.
8r887.0j	PTI 1 flowd.: iné br. a pan. žily	8r887.6h	PTI 1 HPC flowd.: visc. c.
8r887.0p	PTI 1 flowd.: c. malf.	8r887.6i	PTI 1 HPC flowd.: iné br. a pan. tep.
8r887.0x	PTI 1 flowd.: iné	8r887.6j	PTI 1 HPC flowd.: iné br. a pan. žily
8r887.10	PTI 2 flowd.: intrakr.c.	8r887.6p	PTI 1 HPC flowd.: c. malf.
8r887.12	PTI 2 flowd.: a. car. bez b. ur.	8r887.6x	PTI 1 HPC flowd.: iné
8r887.13	PTI 2 flowd.: a. car. com.	8r887.70	PTI 2 HPC flowd.: intrakr.c.
8r887.14	PTI 2 flowd.: a. car. int. extrakr.	8r887.72	PTI 2 HPC flowd.: a. car. bez b. ur.
8r887.15	PTI 2 flowd.: a. car. int. extrakr. s a. car. com.	8r887.73	PTI 2 HPC flowd.: a. car. com.
8r887.1c	PTI 2 flowd.: aorta	8r887.74	PTI 2 HPC flowd.: a. car. int. extrakr.
8r887.1f	PTI 2 flowd.: iné . c. hrud.	8r887.75	PTI 2 HPC flowd.: a. car. int. extrakr. s a. car. com.
8r887.1h	PTI 2 flowd.: visc. c.	8r887.7c	PTI 2 HPC flowd.: aorta
8r887.1i	PTI 2 flowd.: iné br. a pan. tep.	8r887.7f	PTI 2 HPC flowd.: iné . c. hrud.
8r887.1j	PTI 2 flowd.: iné br. a pan. žily	8r887.7h	PTI 2 HPC flowd.: visc. c.
8r887.1p	PTI 2 flowd.: c. malf.	8r887.7i	PTI 2 HPC flowd.: iné br. a pan. tep.
8r887.1x	PTI 2 flowd.: iné	8r887.7j	PTI 2 HPC flowd.: iné br. a pan. žily
8r887.20	PTI3 flowd.: intrakr.c.	8r887.7p	PTI 2 HPC flowd.: c. malf.
8r887.22	PTI3 flowd.: a. car. bez b. ur.	8r887.7x	PTI 2 HPC flowd.: iné
8r887.23	PTI3 flowd.: a. car. com.	8r887.80	PTI 3 HPC flowd.: intrakr.c.
8r887.24	PTI3 flowd.: a. car. int. extrakr.	8r887.82	PTI 3 HPC flowd.: a. car. bez b. ur.
8r887.25	PTI3 flowd.: a. car. int. extrakr. s a. car. com.	8r887.83	PTI 3 HPC flowd.: a. car. com.
8r887.2c	PTI3 flowd.: aorta	8r887.84	PTI 3 HPC flowd.: a. car. int. extrakr.
8r887.2f	PTI3 flowd.: iné . c. hrud.	8r887.85	PTI 3 HPC flowd.: a. car. int. extrakr. s a. car. com.
8r887.2h	PTI3 flowd.: visc. c.	8r887.8c	PTI 3 HPC flowd.: aorta
8r887.2i	PTI3 flowd.: iné br. a pan. tep.	8r887.8f	PTI 3 HPC flowd.: iné . c. hrud.
8r887.2j	PTI3 flowd.: iné br. a pan. žily	8r887.8h	PTI 3 HPC flowd.: visc. c.
8r887.2p	PTI3 flowd.: c. malf.	8r887.8i	PTI 3 HPC flowd.: iné br. a pan. tep.
8r887.2x	PTI3 flowd.: iné	8r887.8j	PTI 3 HPC flowd.: iné br. a pan. žily
8r887.30	PTI 4 flowd.: intrakr.c.	8r887.8p	PTI 3 HPC flowd.: c. malf.
8r887.32	PTI 4 flowd.: a. car. bez b. ur.	8r887.8x	PTI 3 HPC flowd.: iné
8r887.33	PTI 4 flowd.: a. car. com.	8r887.90	PTI 4 HPC flowd.: intrakr.c.
8r887.34	PTI 4 flowd.: a. car. int. extrakr.	8r887.92	PTI 4 HPC flowd.: a. car. bez b. ur.
8r887.35	PTI 4 flowd.: a. car. int. extrakr. s a. car. com.	8r887.93	PTI 4 HPC flowd.: a. car. com.

8r887.94	PTI 4 HPC flowd.: a. car. int. extrakr.	8r887.ai	PTI 5 HPC flowd.: iné br. a pan. tep.
8r887.95	PTI 4 HPC flowd.: a. car. int. extrakr. s a. car. com.	8r887.aj	PTI 5 HPC flowd.: iné br. a pan. žily
8r887.9c	PTI 4 HPC flowd.: aorta	8r887.ap	PTI 5 HPC flowd.: c. malf.
8r887.9f	PTI 4 HPC flowd.: iné . c. hrud.	8r887.ax	PTI 5 HPC flowd.: iné
8r887.9h	PTI 4 HPC flowd.: visc. c.	8r887.b0	PTI 6 a v HPC flowd.: intrakr.c.
8r887.9i	PTI 4 HPC flowd.: iné br. a pan. tep.	8r887.b2	PTI 6 a v HPC flowd.: a. car. bez b. ur.
8r887.9j	PTI 4 HPC flowd.: iné br. a pan. žily	8r887.b3	PTI 6 a v HPC flowd.: a. car. com.
8r887.9p	PTI 4 HPC flowd.: c. malf.	8r887.b4	PTI 6 a v HPC flowd.: a. car. int. extrakr.
8r887.9x	PTI 4 HPC flowd.: iné	8r887.b5	PTI 6 a v HPC flowd.: a. car. int. extrakr. s a. car. com.
8r887.a0	PTI 5 HPC flowd.: intrakr.c.	8r887.bc	PTI 6 a v HPC flowd.: aorta
8r887.a2	PTI 5 HPC flowd.: a. car. bez b. ur.	8r887.bf	PTI 6 a v HPC flowd.: iné . c. hrud.
8r887.a3	PTI 5 HPC flowd.: a. car. com.	8r887.bh	PTI 6 a v HPC flowd.: visc. c.
8r887.a4	PTI 5 HPC flowd.: a. car. int. extrakr.	8r887.bi	PTI 6 a v HPC flowd.: iné br. a pan. tep.
8r887.a5	PTI 5 HPC flowd.: a. car. int. extrakr. s a. car. com.	8r887.bj	PTI 6 a v HPC flowd.: iné br. a pan. žily
8r887.ac	PTI 5 HPC flowd.: aorta	8r887.bp	PTI 6 a v HPC flowd.: c. malf.
8r887.af	PTI 5 HPC flowd.: iné . c. hrud.	8r887.bx	PTI 6 a v HPC flowd.: iné
8r887.ah	PTI 5 HPC flowd.: visc. c.		

**ADRG J04 Výkony na koži dolnej kon atiny okrem ulkusu alebo infekcie/zápalu**

HDg v tabu ke J02-1 a (výk. v tabu ke J02-4 alebo výk. v tabu ke J03-1 alebo výk. v tabu ke J03-2 alebo výk. v tabu ke J03-3 alebo výk. v tabu ke J03-4 alebo výk. v tabu ke J03-5 alebo výk. v tabu ke J03-6)

**DRG J04A Výkony na koži dolnej kon atiny okrem ulkusu alebo infekcie/zápalu, vek > 69 rokov alebo CC**

Vek > 69 r. alebo PCCL > 1

**DRG J04B Výkony na koži dolnej kon atiny okrem ulkusu alebo infekcie/zápalu, vek < 70 rokov bez CC****Hlavná diagnóza J02-1**

Pozri stranu 17.

**Výkon J02-4**

Pozri stranu 18.

**Výkon J03-1**

Pozri stranu 33.

**Výkon J03-2**

Pozri stranu 34.

**Výkon J03-3**

Pozri stranu 35.

**Výkon J03-4**

Pozri stranu 35.

**Výkon J03-5**

Pozri stranu 35.

**Výkon J03-6**

Pozri stranu 39.

**ADRG J06 Mastektómia s implantáciou protézy a plastická operácia pri zhubnom nádore**

Min. 1 diagnóza v tabu ke J06-1 a min. 1 výk. v tabu ke J06-2 a (výk. v tabu ke J06-3 alebo výk. v tabu ke J06-4)

**DRG J06Z Mastektómia s implantáciou protézy a plastická operácia pri zhubnom nádore****Diagnóza J06-1**

C43.5	Malígný melanóm trupu	C50.8	Zhubný nádor prsníka presahujúci viaceré oblasti
C43.6	Malígný melanóm hornej končatiny vrátane pleca	C50.9	Zhubný nádor prsníka, bližšie neurčený
C43.8	Malígný melanóm presahujúci viaceré oblasti	C79.2	Sekundárny zhubný nádor kože
C50.0	Zhubný nádor prsníkovej bradavky a dvorčeka	C79.81	Sekundárny zhubný nádor prsníka
C50.1	Zhubný nádor strednej časti prsníka	D05.0	Karcinóm in situ prsníka, lobulárny
C50.2	Zhubný nádor horného vnútorného kvadrantu prsníka	D05.1	Karcinóm in situ prsníka, intraduktálny
C50.3	Zhubný nádor dolného vnútorného kvadrantu prsníka	D05.7	Iný karcinóm in situ prsníka
C50.4	Zhubný nádor horného vonkajšieho kvadrantu prsníka	D05.9	Karcinóm in situ prsníka, bližšie neurčený
C50.5	Zhubný nádor dolného vonkajšieho kvadrantu prsníka	D48.6	Nádor s neurčitým/neznam. správ. prsník
C50.6	Zhubný nádor axilárnej časti prsníka		

**Výkon J06-2**

5u110.0↔	Excízia ihlou označenej lézie prsníka: 1lézia	5u123.01	Radikálna mastektómia bez resekcie mm.pectorales
5u110.1↔	Excízia ihlou označenej lézie prsníka: viacpočet.lézia	5u123.02	Radikálna mastektómia s resekciou mm.pectorales
5u111.1	Excízia nádoru prsníka	5u123.2	Resekcia lokálnej recidívy karcinómu prsníka
5u112↔	Lumpektómia	5u123.x	Radikálna mastektómia:ostat.
5u113↔	Kvadrantektómia	5u124.0	Subkutánná mastektómia
5u114↔	Mikroduktektómia prsníka	5u124.1	Subkutánná mastektómia s excíziou mamilly
5u121↔	Simplexná mastektómia bez axilár.lymfadenektómie		

**Výkon J06-3**

5u210.1↔	Korekcia asymetrie prsníka vložením implantátu	5u216.1↔	Zväčšenie prsníka vložením implantátu
5u210.2↔	Korekcia asymetrie prsníka vložením implantát-expandéru		

**Výkon J06-4**

5u210.3↔	Korekcia asymetrie prsníka redukčnou mamoplastikou	5u214.2↔	Redukčná mamoplastika s transplantáciou areoly
5u210.4↔	Kor.asymetrie prsníka redukč.mamoplastikou a impl.	5u217.0↔	Mastopexia
5u214.1↔	Redukč.mamoplastika pre hypertrof.fahk.a stred.závaž.st.	5u217.1↔	Mastopexia s vložením prsníkových implantátov

**ADRG J07 Malé výkony na prsníku s excíziou axilárnych lymfatických bez ve mi ajkých alebo ajkých CC pri zhubnom nádore**

Min. 1 diagnóza v tabu ke J06-1 a (výk. v tabu ke J03-3 a výk. v tabu ke J07-1 alebo PCCL &gt; 2 a (výk. v tabu ke J03-3 alebo výk. v tabu ke J07-1))

**DRG J07A Malé výkony na prsníku s excíziou axilárnych lymfatických uzlín alebo ve mi ajké alebo ajké CC pri zhubnom nádore s obojstranným výkonom**

Obojstr. výk. v tabu ke J07-2

**DRG J07B Malé výkony na prsníku s excíziou axilárnych lymfatických uzlín alebo ve mi ajké alebo ajké CC pri zhubnom nádore, bez obojstranného výkonu****Diagnóza J06-1**

Pozri stranu 56.

**Výkon J03-3**

Pozri stranu 35.

**Výkon J07-1**

5m102↔	Exstirpácia axilárnych LU jednostranne	5m106	Diagnostická excízia z nádoru mäkkých tkanív krku
--------	--	-------	---

**Výkon J07-2**

5m102↔	Exstirpácia axilárnych LU jednostranne	5u191↔	Radikálna exstirpácia hemangiómu prsníka
5m106	Diagnostická excízia z nádoru mäkkých tkanív krku	5u222.0↔	Revíz.periprotet.kaps.prsníka pre kontraktúru s kapsulotóm
5u110.0↔	Excízia ihlou označenej lézie prsníka:1lézia	5u222.1↔	Rev.periprot.kaps.prsn.pre kontr.s parc.kapsulektómiou
5u110.1↔	Excízia ihlou označenej lézie prsníka:viacpočet.lézia	5u230.1↔	Rekonštr.mamily a/al.areoly s použ.kožného transplantátu
5u111.1	Excízia nádoru prsníka	5u230.2↔	Rekonštr.mamily a/al.areoly s použ.miestnej lalok.plastiky
5u112↔	Lumpektómia	5u921↔	Excízia mamily alebo areoly
5u113↔	Kvadrantektómia	5u923↔	Everzia mamily
5u114↔	Mikroduktektómia prsníka		

**ADRG J08****Iné kožné transplantácie alebo debridement s komplexnou diagnózou, alebo s výkonom na hlave a krku alebo ve mi aýké CC alebo výkonom na koži dolnej kon atiny pri ulkuse alebo infekcii/zápale pri para-/ tetraplégii, s ve mi aýkými CC**

(Výk. v tabu ke J02-4 alebo výk. v tabu ke J03-1 alebo výk. v tabu ke J08-2) a (min. 1 HDg v tabu ke J08-1 alebo výk. v tabu ke J08-3 alebo PCCL > 3) alebo HDg v tabu ke J02-1 a min. 1 diagnóza v tabu ke J02-2 a (výk. v tabu ke J03-2 alebo výk. v tabu ke J03-3 alebo výk. v tabu ke J03-4 alebo výk. v tabu ke J03-5 alebo výk. v tabu ke J03-6) a VDg v tabu ke J02-3 a PCCL > 3

**DRG J08A****Iné kožné transplantácie alebo debridement s komplex. diagnózou, alebo s výkonom na hlave a krku alebo v. aýké CC, s komplexným výkonom alebo výkonom na koži dolnej kon atiny pri ulkuse alebo infekcii/zápale pri para-/ tetraplégii, s v. aýkými CC**

Výk. v tabu ke J08-4 alebo HDg v tabu ke J02-1 a min. 1 diagnóza v tabu ke J02-2 a (výk. v tabu ke J03-1 alebo výk. v tabu ke J03-2 alebo výk. v tabu ke J03-3 alebo výk. v tabu ke J03-4 alebo výk. v tabu ke J03-5 alebo výk. v tabu ke J03-6) a VDg v tabu ke J02-3 a PCCL > 3

**DRG J08B****Iné kožné transplantácie alebo debridement bez komplexného výkonu, s ur itým výkonom na koži, podkoží a prsníku, s ve mi aýkými CC**

(Výk. je v tabu ke J08-5 a nie je v tabu ke J08-6) a PCCL > 3

**DRG J08C****Iné kožné transplantácie alebo debridement bez komplexného výkonu, s komplexnou diagnózou alebo s výkonom na hlave a krku, bez ur itého výkonu na koži, podkoží a prsníku alebo bez ve mi aýkých CC****Diagnóza J08-1**

A18.4	Tuberkulóza kože a podkožného tkaniva	L12.2	Chronická pľuzgierová(bulózna)choroba detského veku
A22.0	Kožný antrax	L40.0	Psoriasis vulgaris
A31.1	Kožná mykobakterióza	L40.1	Generalizovaná pustulová psoriáza
A42.2	Cervikofaciálna aktinomykóza	L40.3	Psoriasis pustulosa palmoplantaris
A43.1	Kožná nokardióza	L40.4	Psoriasis guttata
C50.1	Zhubný nádor strednej časti prsníka	L40.8	Iná psoriáza
C50.2	Zhubný nádor horného vnútorného kvadrantu prsníka	L40.9	Psoriáza,blížšie neurčená
C50.3	Zhubný nádor dolného vnútorného kvadrantu prsníka	L41.5	Parapsoriáza s poikilodermiou
C50.4	Zhubný nádor horného vonkajšieho kvadrantu prsníka	L44.0	Pityriasis rubra pilaris
C50.5	Zhubný nádor dolného vonkajšieho kvadrantu prsníka	L51.0	Nepluzgierový multiformný erytém
C50.6	Zhubný nádor axilárnej časti prsníka	L51.1	Pľuzgierový multiformný erytém
C50.8	Zhubný nádor prsníka presahujúci viaceré oblasti	L51.20	Toxická nekrolýza epidermy s postih.men.ako 30%povrchu t.
C50.9	Zhubný nádor prsníka,blížšie neurčený	L51.21	Toxická nekrolýza epidermy s postih.30%povrch.tela a viac
D05.0	Karcinóm in situ prsníka,lobulárny	L53.9	Erytémová choroba,blížšie neurčená
D05.1	Karcinóm in situ prsníka,intraduktálny	L88	Pyoderma gangrenosum
D05.7	Iný karcinóm in situ prsníka	L94.5	Poikiloderma vasculare atrophicans
D05.9	Karcinóm in situ prsníka,blížšie neurčený	L95.0	Livedoidná vaskulitída
D48.6	Nádor s neurčitým/nezným.správ.prsník	Q80.0	Ichthyosis vulgaris
L00.1	Synd.obarenej kože zaprič.stafylok.s postih.30%p.t.a viac	Q80.1	Ichtyóza viazaná na chromozóm X
L10.1	Pemfigus vegetans	Q80.2	Lamelárna ichtyóza
L10.3	Brazílsky pemfigus [fogo selvagem]	Q80.3	Vrodená bulózne ichtyoziformná erythrodermia
L10.5	Pemfigus, zapričinený liekom	Q80.4	Ichtyosis congenita gravis [Harlekinfetus]
L11.8	Iná akantolytická dermatóza,blížšie určená	Q80.8	Iná vrodená ichtyóza
L11.9	Akantolytická dermatóza,blížšie neurčená	Q80.9	Vrodená ichtyóza,blížšie neurčená
L12.0	Pľuzgierový(bulózny)pemfigoid		

**Hlavná diagnóza J02-1**

Pozri stranu 17.

**Diagnóza J02-2**

Pozri stranu 17.

**Ved ajšia diagnóza J02-3**

Pozri stranu 18.

**Výkon J02-4**

Pozri stranu 18.

**Výkon J03-1**

Pozri stranu 33.

**Výkon J08-2**

5v500.5	Escharotómia kože a podk.pri popál.a polept:krk	5v511.4	Dermabrázia kože a podkož.-popál.a polept:č.hlavy mimo vlas
5v500.6↔	Escharot.k. a podk.pri popál.a polept:ram,axila	5v511.5	Dermabrázia kože a podkož.-popál.a polept:krk
5v500.7↔	Escharotómia k.a podkož.pri popál.a polept:ram,lakeť	5v511.6↔	Dermabrázia kože a podkož.-popál.a polept:ram,axila
5v500.8↔	Escharotómia kože a podk.pri popál.a polept:predlaktie	5v511.7↔	Dermabrázia kože a podkož.-popál.a polept:ram,lakeť
5v500.9↔	Escharotómia kože a podkožia pri popál.a polept:ruka	5v511.8↔	Dermabrázia kože a podkož.-popál.a polept:predlakt
5v500.a	Escharotómia kože a podkož.pri popál.a polept:hруд.steny	5v511.9↔	Dermabrázia kože a podkož.-popál.a polept:ruka
5v500.b	Escharotómia kože a podk.pri popál.a polept:bruš.o	5v511.a	Dermabrázia kože a podkož.-popál.a polept:hруд.stena
5v500.e↔	Escharotómia kože a podkož.pri popál.a polept:stehno,koleno	5v511.b	Dermabrázia kože a podkož.-popál.a polept:bruš.obl
5v500.f↔	Escharotómia kože a podk.pri popál.a polept:predkol	5v511.c	Dermabrázia kože a podkož.-popál.a polept:inguin,genit.o
5v500.g↔	Escharotómia kože a podk.pri popál.a polept:noha	5v511.d	Dermabrázia kože a podkož.-popál.a polept:gluteál.o
5v500.j	Escharotómia kože a podk.pri popál.a polept:chrbát	5v511.e↔	Dermabrázia kože a podkož.-popál.a polept:stehno,koleno
5v501.5	Fasciotómia kože a podk.pri popál.a polept:krk	5v511.f↔	Dermabrázia kože a podkož.-popál.a polept:predkol
5v501.6↔	Fasciotómia kože a podk.pri popál.a polept:rameno,axila	5v511.g↔	Dermabrázia kože a podkož.-popál.a polept:noha
5v501.7↔	Fasciotómia kože a podk.pri popál.a polept:ram,lakeť	5v511.h	Dermabrázia kože a podkož.-popál.a polept:vlas.č.kože hlavy
5v501.8↔	Fasciotómia kože a podk.pri popál.a polept:predlakt	5v511.j	Dermabrázia kože a podkož.-popál.a polept:chrbát
5v501.9↔	Fasciotómia kože a podk.pri popál.a polept:ruka	5v511.k	Dermabrázia kože a podkož.-popál.a polept:skrótum
5v501.a	Fasciotómia kože a podk.pri popál.a polept:hруд.st.	5v511.m	Dermabrázia kože a podkož.-popál.a polept:obl.hrádze
5v501.b	Fasciotómia kože a podk.pri popál.a polept:bruš.obl.	5v511.x	Dermabrázia kože a podkož.-popál.a polept:ostatné
5v501.e↔	Fasciotómia kože a podk.pri popál.a polept:stehno,koleno	5v512.0	Epifasciál.nekrozeť.kože a podkož.-popál.a polept:pery
5v501.f↔	Fasciotómia kože a podk.pri popál.a polept:predkol.	5v512.1	Epifasciál.nekrozeť.kože a podk.-popál,polept:nos
5v501.g↔	Fasciotómia kože a podk.pri popál.a polept:noha	5v512.2↔	Epifasciál.nekrozeť.kože a podk.-popál,polept:ucho
5v501.j	Fasciotómia kože a podk.pri popál.a polept:chrbát	5v512.3↔	Epifasciál.nekrozeť.kože a podk.-popál,polept:oč.viečko
5v502.5	Escharotóm.s fasciotóm.kože a podk.pri popál.a polept:krk	5v512.4	Epifasciál.nekrozeť.k.a podk.-popál,polept:č.hlavy mimo vlas
5v502.6↔	Escharotóm.s fasciotóm.k.a podk.pri popál,polept:ram,axila	5v512.5	Epifasciál.nekrozeť.kože a podk.-pop.a polept:krk
5v502.7↔	Escharotóm.s fasciotóm.kože a podk.pri popál,polept:ram,lak	5v512.6↔	Epifasciál.nekrozeť.kože a podk.-popál,polept:ram,axila
5v502.8↔	Escharotóm.s fasciotóm.kože a podk.pri popál,polept:predlakt	5v512.7↔	Epifasciál.nekrozeť.kože a podk.-popál,polept:ram,lakeť
5v502.9↔	Escharotómia s fasciotóm.kože a podk.pri popál,polept:ruka	5v512.8↔	Epifasciál.nekrozeť.kože a podk.-popál,polept:predlakt
5v502.a	Escharotóm.s fasciotóm.kože a podk.pri popál,polept:hруд.st	5v512.9↔	Epifasciál.nekrozeť.kože a podkožia.-popál,polept:ruka
5v502.b	Escharot.s fasciotómiu kože a podk.pri popál,polept:bruš.o	5v512.a	Epifasciál.nekrozeť.kože a podk.-popál,polept:hруд.stena
5v502.c	Escharotóm.s fasciotóm.k.a podk.pri popál,polept:stehno,kol	5v512.b	Epifasciál.nekrozeť.kože a podk.-popál,polept:bruš.o
5v502.e↔	Escharotóm.s fasciotóm.k.a podk.pri popál,polept:predkol	5v512.c	Epifasciál.nekrozeť.kože a podk.-popál,polept:inguin,genit.o
5v502.f↔	Escharotóm.s fasciotóm.k.a podk.pri popál,polept:noha	5v512.d	Epifasciál.nekrozeť.kože a podk.-popál,polept:gluteál.o
5v502.g↔	Escharotóm.s fasciotóm.kože a podk.pri popál,polept:chrbát	5v512.e↔	Epifasciál.nekrozeť.kože a podk.-popál,polept:stehno,kol
5v503.6↔	Escharot.k.a podk.-pop,polept.s dekompres.perif.n:ram,axila	5v512.f↔	Epifasciál.nekrozeť.kože a podk.-popál,polept:predkol
5v503.7↔	Escharotóm.k.a podk.-pop,polept.s dekompres.perif.n:ram,lak	5v512.g↔	Epifasciál.nekrozeť.kože a podk.-popál,polept:noha
5v503.8↔	Escharotóm.kože a podk.-pop,polept.s dekompr.perif.n:predlak	5v512.h	Epifasciál.nekrozeť.k.a podk.-popál,polept:vlas.č.kože hlavy
5v503.9↔	Escharotómia kože a podk.-pop,polept.s dekompr.perif.n:ruka	5v512.j	Epifasciál.nekrozeť.kože a podk.-popál,polept:chrbát
5v503.c	Escharot.k.a podk.-pop,polept.s dekompres.perif.n:ing,genitál	5v512.k	Epifasciál.nekrozeť.kože a podk.-popál,polept:skrótum
5v503.e↔	Escharotóm.k.a podk.-pop,polept.s dekompres.perif.n:steh,kol	5v512.m	Epifasciál.nekrozeť.kože a podk.-popál,polept:črev.obl
5v503.f↔	Escharotóm.k.a podk.-pop,polept.s dekompres.perif.n:predkol	5v512.x	Epifasciál.nekrozeť.kože a podk.-pop.a polept:ost
5v503.g↔	Escharot.kože a podk.-popál,polept.s dekompres.perif.n:noha	5v513.0	Tangenciál.excizia kože a podkožia.-popál,polept:pery
5v503.k	Escharotóm.k.a podk.-pop,polept.s dekompres.perif.n:skrótum	5v513.1	Tangenciál.excizia kože a podkož.-popál,polept:nos
5v503.m	Escharotóm.k.a podk.-pop,polept.s dekompres.perif.n:črevo	5v513.2↔	Tangenciál.excizia kože a podkož.-popál,polept:ucho
5v50x.x	Ostat.incie kože a podkožia pri popál.a poleptaniach	5v513.3↔	Tangenciál.exciz.kože a podkož.-pri popál,polept:oč.viečko
5v511.0	Dermabázia kože a podkož.-popál.a polept:pery	5v513.4	Tangenciál.exciz.k.a podkož.-pop,polept:č.hlavy mimo vlas.č.
5v511.1	Dermabrázia kože a podkož.-popál.a polept:nos	5v513.5	Tangenciál.excizia kože a podkož.-popál,polept:krk
5v511.2↔	Dermabrázia kože a podkož.-popál.a polept:ucho	5v513.6↔	Tangenciál.excizia kože a podkož.-popál,polept:ram,axila
5v511.3↔	Dermabrázia kože a podkož.-popál.a polept:oč.viečko	5v513.7↔	Tangenciál.exc.kože a podkož.-pri popál,polept:rameno,lakeť

5v513.8↔	Tangenciál.excizia kože a podkož- popál,polept:predlakt	5v531.d	Doč.pokr.mäkk.č.- popál,pol:xenogén.kož.náhr.,mploš:glut.o
5v513.9↔	Tangenciál.excizia kože a podkož- popál,polept:ruka	5v531.e↔	Doč.pokr.mäkk.č.- popál,pol:xenog.kož.náhr.,mploš:stehn.kol
5v513.a	Tangenciál.excizia kože a podkož- popál,polept:hrud.st.	5v531.f↔	Doč.pokr.mäkk.č.- popál,pol:xenogén.kož.náhr.,mploš:predkol
5v513.b	Tangenciál.excizia kože a podkož- popál,polept:bruš.obl.	5v531.g↔	Doč.pokryt.mäkk.č.- popál,pol:xenogén.kož.náhr.,mploš:noha
5v513.c	Tangenciál.exciz.k.a podkož-pri pop.a polept:ing.genitál.o	5v531.h↔	Doč.pokr.mäkk.č.- popál,pol:xenog.kož.náhr.,mploš:vlas.č.hl
5v513.d	Tangenciál.excizia kože a podkož- popál,polept:glut.obl.	5v531.x	Dočas.pokryt.mäkk.č.- popál,polept:xenog.náhr.k.mploš.,ost.
5v513.e↔	Tangenciál.excizia kože a podkož- popál,polept:steh,koleno	5v532.0	Dočas.pokryt.mäkk.č.-popál,polept:aloplast.mat,mploš:pery
5v513.f↔	Tangenciál.excizia kože a podkož- popál,polept:predkol	5v532.1	Dočas.pokryt.mäkk.č.-popál,polept:aloplast.mat,mploš:nos
5v513.g↔	Tangenciál.excizia kože a podkož- popál,polept:noha	5v532.2↔	Dočas.pokryt.mäkk.č.-popál,polept:aloplast.mat,mploš:ucho
5v513.h	Tangenciál.excizia kože a podkož- popál,polept:vlas.č.hlavy	5v532.3↔	Doč.pokryt.mäkk.č.-pop,polept:aloplast.mat,mploš:oč.viečko
5v513.j	Tangenc.excizia k.a podkož-pri pop.a polept:chrbát	5v532.4	Doč.pokryt.mäkk.č.-pop,polept:aloplast.mat,mploš:os.č.hlavy
5v513.k	Tangenciál.excizia kože a podkož- popál,polept:skrótum	5v532.5	Dočas.pokryt.mäkk.č.-popál,polept:aloplast.mat,mploš:krk
5v513.m	Tangenciál.excizia kože a podkož- popál,polept:hrádza	5v532.6↔	Doč.pokryt.mäkk.č.-pop,polept:aloplast.mat,mploš:ram,axila
5v513.x	Tangenciál.excizia kože a podkož- popál,polept:ost.	5v532.7↔	Doč.pokryt.mäkk.č.-pop,polept:aloplast.mat,mploš:ram,lak
5v514.0	Laser.deštrukcia chor.tk.kože a podk-popál,polept:pery	5v532.8↔	Doč.pokryt.mäkk.č.-pop,polept:aloplast.mat,mploš:predlakt
5v514.1	Laser.deštrukcia chor.tk.kože a podk-popál,polept:nos	5v532.9↔	Dočas.pokryt.mäkk.č.-pop,polept:aloplast.mat,mploš:ruka
5v514.2↔	Laser.deštrukcia chor.tk.kože a podk-popál,polept:ucho	5v532.a	Doč.pokryt.mäkk.č.-pop,polept:aloplast.mat,mploš:hrud/chrb
5v514.3↔	Laser.deštrukcia chor.tk.kože a podk-popál,polept:oč.viečko	5v532.b	Dočas.pokryt.mäkk.č.-pop,polept:aloplast.mat,mploš:bruš.o
5v514.4	Laser.deštr.ch.tk.k.a podk-pop.a polep:č.hlavy mimo vlas.č.	5v532.c	Doč.pokryt.mäkk.č.-pop,polept:aloplast.mat,mploš:ing.gen.o
5v514.5	Laser.deštrukcia chor.tk.kože a podk-popál,polept:krk	5v532.d	Dočas.pokryt.mäkk.č.-pop,polept:aloplast.mat,mploš:glut.o
5v514.6↔	Laser.deštrukcia chor.tk.kože a podk-popál,polept:ram,axila	5v532.e↔	Doč.pokryt.mäkk.č.-pop,polept:aloplast.mat,mploš:stehn.kol
5v514.7↔	Laser.deštrukcia chor.tk.kože a podk-popál,polept:ram,lakeť	5v532.f↔	Dočas.pokryt.mäkk.č.-pop,polept:aloplast.mat,mploš:predkol
5v514.8↔	Laser.deštrukcia chor.tk.kože a podk-popál,polept:predlakt	5v532.g↔	Dočas.pokryt.mäkk.č.-pop,polept:aloplast.mat,mploš:noha
5v514.9↔	Laser.deštrukcia chor.tk.kože a podk-popál,polept:ruka	5v532.x↔	Dočas.pokryt.mäkk.č.-pop,polept:aloplast.mat,mploš:ost
5v514.a	Laser.deštrukcia chor.tk.kože a podk-popál,polept:hrud.st.	5v533.0	Dočas.pokr.mäkk.č.-pop,pol:kultúra.keratinoc,mploš:pery
5v514.b	Laser.deštrukcia chor.tk.kože a podk-popál,polept:bruš.obl.	5v533.1	Dočas.pokr.mäkk.č.-pop,pol:kultúra.keratinoc,mploš:nos
5v514.c	Laser.deštruk.ch.tk.k.a podk-pop.a polep:ingui,genit.obl.	5v533.2↔	Dočas.pokr.mäkk.č.-pop,pol:kultúra.keratinoc,mploš:ucho
5v514.d	Laser.deštrukcia chor.tk.kože a podk-popál,polept:gluteál.obl.	5v533.3↔	Doč.pokr.mäkk.č.-pop,pol:kultúra.keratinoc,mploš:oč.viečko
5v514.e↔	Laser.deštrukcia chor.tk.kože a podk-popál,polept:stehno,kol	5v533.4	Doč.pokr.mäkk.č.-pop,pol:kult.keratinoc,mploš:ost.č.hlavy
5v514.f↔	Laser.deštrukcia chor.tk.kože a podk-popál,polept:predkol	5v533.5	Dočas.pokr.mäkk.č.-popál,polept:kultúra.keratinoc,mploš:krk
5v514.g↔	Laser.deštrukcia chor.tk.kože a podk-popál,polept:noha	5v533.6↔	Doč.pokr.mäkk.č.-pop,pol:kult.keratinoc,mploš:ram,axila
5v514.h	Laser.deštrukcia chor.tk.kože a podk-popál,polept:vlas.č.hlavy	5v533.7↔	Doč.pokr.mäkk.č.-pop,pol:kultúra.keratinoc,mploš:ram,lak
5v514.j	Laser.deštrukcia chor.tk.kože a podk-popál,polept:chrbát	5v533.8↔	Dočas.pokr.mäkk.č.-pop,pol:kultúra.keratinoc,mploš:predlakt
5v514.k	Laser.deštrukcia chor.tk.kože a podk-popál,polept:skrótum	5v533.9↔	Dočas.pokr.mäkk.č.-pop,pol:kultúra.keratinoc,mploš:ruka
5v520	Debridem.rany svalu pri popál.a poleptaniach	5v533.a	Doč.pokr.mäkk.č.-pop,pol:kultúra.keratinoc,mploš:hrud/chrb
5v521	Debridement rany šfacy pri popál.a polept.	5v533.b	Dočas.pokr.mäkk.č.-pop,pol:kultúra.keratinoc,mploš:bruš.o
5v522	Debridement rany fascie pri popál.a polept.	5v533.c	Doč.pokr.mäkk.č.-pop,pol:kultúra.keratinoc,mploš:ing.gen.o
5v523	Debridem.rany mäkk.č.presah.sval,šf.a fascie pri popál,polep	5v533.d	Dočas.pokr.mäkk.č.-pop,pol:kultúra.keratinoc,mploš:glut.o
5v52x	Debridement rany svalu,šf.a fascie pri popál,polept:ost.	5v533.e↔	Doč.pokr.mäkk.č.-pop,pol:kultúra.keratinoc,mploš:stehno,kol
5v530.0	Dočas.pokr.mäkk.č.- popál,polept:alogén.TX kože,mploš:pery	5v533.f↔	Dočas.pokr.mäkk.č.-pop,pol:kultúra.keratinoc,mploš:predkol
5v530.1	Dočas.pokr.mäkk.č.- popál,polept:alogén.TX kože,mploš:nos	5v533.g↔	Dočas.pokr.mäkk.č.-popál,polep:kult.keratinoc,mploš:noha
5v530.2↔	Dočas.pokr.mäkk.č.- popál,polept:alogén.TX kože,mploš:ucho	5v533.x↔	Dočas.pokr.mäkk.č.-popál,polept:kultúra.keratinoc,mploš:ost
5v530.3↔	Doč.pokr.mäkk.č.- pop,polept:alog.transpl.k.,mploš:oč.viečko	5v534.0	Dočas.pokr.mäkk.č.-popál,pol:kombi.viac.postup,mploš:pery
5v530.4	Doč.pokr.mäkk.č.- popál,pol:alog.transpl.k.,mploš:os.č.hlavy	5v534.1	Dočas.pokr.mäkk.č.-popál,pol:kombi.viac.postup,mploš:nos
5v530.5	Dočas.pokr.mäkk.č.- popál,polept:alogén.TX kože,mploš:krk	5v534.2↔	Dočas.pokr.mäkk.č.-popál,pol:kombi.viac.postup,mploš:ucho
5v530.6↔	Doč.pokr.mäkk.č.- pop,polep:alogén.TX kože,mploš:ram,axila	5v534.3↔	Doč.pokr.mäkk.č.-pop,pol:kombi.viac.postup,mploš:oč.viečko
5v530.7↔	Doč.pokr.mäkk.č.- pop,polept:alogén.TX kože,mploš:ram,lak	5v534.4	Doč.pokr.mäkk.č.-pop,pol:kombi.viac.postup,mploš:ost.č.hl
5v530.8↔	Doč.pokr.mäkk.č.- popál,polep:alogén.TX kože,mploš:predlakt	5v534.5	Doč.pokryt.mäkk.č.-popál,polep:kombi.viac.postup,mploš:krk
5v530.9↔	Dočas.pokr.mäkk.č.- popál,polept:alogén.TX kože,mploš:ruka	5v534.6↔	Doč.pokr.mäkk.č.-pop,pol:kombi.viac.postup,mploš:ram,axila
5v530.a	Doč.pokr.mäkk.č.- pop,polep:alogén.TX kože,mploš:hrud/chrb	5v534.7↔	Doč.pokr.mäkk.č.-popál,pol:kombi.viac.postup,mploš:ram,lak
5v530.b	Doč.pokr.mäkk.č.- pop,polept:alogén.TX kože,mploš:bruš.o	5v534.8↔	Doč.pokr.mäkk.č.-pop,pol:kombi.viac.postup,mploš:predlakt
5v530.c	Doč.pokr.mäkk.č.- pop,polep:alogén.TX kože,mploš:ing.gen.o	5v534.9↔	Doč.pokr.mäkk.č.-popál,pol:kombi.viac.postup,mploš:ram,lak
5v530.d	Dočas.pokr.mäkk.č.- popál,pol:alogén.TX kože,mploš:glut.o	5v534.a	Doč.pokr.mäkk.č.-pop,pol:kombi.viac.postup,mploš:hrud/chrb
5v530.e↔	Dočas.pokr.mäkk.č.- popál,pol:alogén.TX kože,mploš:stehn,kol	5v534.b	Doč.pokr.mäkk.č.-popál,pol:kombi.viac.postup,mploš:bruš.o
5v530.f↔	Doč.pokr.mäkk.č.- popál,polept:alogén.TX kože,mploš:predkol	5v534.c	Doč.pokr.mäkk.č.-pop,pol:kombi.viac.postup,mploš:ing.gen.o
5v530.g↔	Dočas.pokr.mäkk.č.- popál,polept:alogén.TX kože,mploš:noha	5v534.d	Doč.pokr.mäkk.č.-popál,pol:kombi.viac.postup,mploš:glut.o
5v530.x↔	Doč.pokr.mäkk.č.- popál,polep:alog.transpl.kože.,mploš:ost	5v534.e↔	Doč.pokr.mäkk.č.-pop,pol:kombi.viac.postup,mploš:stehn,kol
5v531.0	Doč.pokryt.mäkk.č.- popál,pol:xenogén.kož.náhr.,mploš:pery	5v534.f↔	Doč.pokr.mäkk.č.-popál,pol:kombi.viac.postup,mploš:predkol
5v531.1	Doč.pokryt.mäkk.č.- popál,polept:xenog.kož.náhr.,mploš:nos	5v534.g↔	Dočas.pokr.mäkk.č.-popál,pol:kombi.viac.postup,mploš:noha
5v531.2↔	Doč.pokr.mäkk.č.- popál,pol:xenogén.kož.náhr.,mploš:ucho	5v534.x↔	Dočas.pokryt.mäkk.č.-popál,pol:kombi.viac.postup,mploš:ost
5v531.3↔	Doč.pokr.mäkk.č.- pop,pol:xenogén.kož.náhr.,mploš:oč.viečko	5v535.0	Dočas.pokryt.mäkk.č.-pop,pol:alog.transpl.kože,vploš:pery
5v531.4	Doč.pokr.mäkk.č.- pop,pol:xenog.náhr.k,mploš:č.hlavy m.vlas	5v535.1	Dočas.pokr.mäkk.č.-popál,polept:alog.transpl.kože,vploš:nos
5v531.5	Dočas.pokryt.mäkk.č.- popál,pol:xenogén.kož.náhr.,mploš:krk	5v535.2↔	Dočas.pokr.mäkk.č.-pop,pol:alogén.transpl.kože,vploš:ucho
5v531.6↔	Doč.pokr.mäkk.č.- pop,pol:xenog.kož.náhr.,mploš:ram,axila	5v535.3↔	Dočas.pokr.mäkk.č.-pop,pol:alog.transpl.kože,vploš:oč.viečko
5v531.7↔	Doč.pokr.mäkk.č.- popál,pol:xenogén.kož.náhr.,mploš:ram,lak	5v535.4	Doč.pokr.mäkk.č.-pop,pol:alog.transpl.kože,vploš:os.č.hlavy
5v531.8↔	Doč.pokr.mäkk.č.- popál,pol:xenog.kož.náhr.,mploš:predlakt	5v535.5	Doč.pokr.mäkk.č.-pop,polept:alogén.transpl.kože,vploš:krk
5v531.9↔	Doč.pokryt.mäkk.č.- popál,pol:xenogén.kož.náhr.,mploš:ruka	5v535.6↔	Dočas.pokr.mäkk.č.-pop,pol:alog.transpl.kože,vploš:ram,axila
5v531.a	Dočas.pokr.mäkk.č.- pop,pol:xenog.náhr.k.mploš:hud/chrb	5v535.7↔	Doč.pokr.mäkk.č.-pop,pol:alog.transpl.kože,vploš:ram,lakeť
5v531.b	Doč.pokr.mäkk.č.- popál,pol:xenog.náhr.k.mploš:bruš.o	5v535.8↔	Dočas.pokr.mäkk.č.-pop,pol:alog.transpl.kože,vploš:predlakt
5v531.c	Doč.pokr.mäkk.č.- popál,pol:xenogén.kož.náhr.,mploš:ing.gen	5v535.9↔	Dočas.pokryt.mäkk.č.-popál,pol:alog.transpl.kože,vploš:ruka

5v535.a	Doč.pokr.mäkk.č.-pop, pol:alog.transpl.kože, vploš:hruď/chrb	5v539.8↔	Doč.pokr.mäkk.č.-popál, pol:kombi.viac.postup, vploš:predlakt
5v535.b	Dočas.pokr.mäkk.č.-pop, pol:alog.transpl.kože, vploš:bruš.o	5v539.9↔	Doč.pokr.mäkk.č.-popál, polept:kombi.viac.postup, vploš:ruka
5v535.c	Doč.pokr.mäkk.č.-pop, pol:alog.transpl.kože, vploš:ing.genit.o	5v539.a	Doč.pokr.mäkk.č.-pop, pol:komb.viac.postup, vploš:hruď/chrb
5v535.d	Dočas.pokr.mäkk.č.-pop, pol:alog.transpl.kože, vploš:glut.o	5v539.b	Doč.pokr.mäkk.č.-popál, pol:kombi.viac.postup, vploš:bruš.o
5v535.e↔	Dočas.pokr.mäkk.č.-pop, pol:alog.transpl.kože, vploš:st.a.kol	5v539.c	Doč.pokr.mäkk.č.-pop, pol:kombi.viac.postup, vploš:ing.gen.o
5v535.f↔	Dočas.pokr.mäkk.č.-pop, pol:alog.transpl.kože, vploš:predkol	5v539.d	Doč.pokr.mäkk.č.-pop, polept:kombi.viac.postup, vploš:glut.o
5v535.g↔	Dočas.pokr.mäkk.č.-pop, pol:alogén.transpl.kože, vploš:noha	5v539.e↔	Doč.pokr.mäkk.č.-pop, pol:kombi.viac.postup, vploš:stehno.kol
5v535.x↔	Dočas.pokr.mäkk.č.-pop, pol:alog.transplant.kože, vploš:ost	5v539.f↔	Dočas.pokr.mäkk.č.-popál, pol:komb.viac.postup, vploš:predkol
5v536.0	Dočas.pokryt.mäkk.č.-popál, pol:xenog.kož.náhr., vploš:pery	5v539.g↔	Dočas.pokryt.mäkk.č.-pop, pol:kombi.viac.postup, vploš:noha
5v536.1	Dočas.pokr.mäkk.č.-popál, pol:xenogén.kož.náhr., vploš:nos	5v539.x↔	Dočas.pokryt.mäkk.č.-popál, pol:kombi.viac.postup, vploš:ost
5v536.2↔	Doč.pokr.mäkk.č.-popál, pol:xenog.kož.náhradou, vploš:ucho	5v53x.x↔	Dočas.pokrytie mäkk.častí pri popál.a polept:ost
5v536.3↔	Doč.pokr.mäkk.č.-popál, pol:xenogén.kož.náhr., vploš:oč.viečko	5v551.0	Volná tx.kože a lal.plast.kože a podkož.prijemca, kož.štep:pery
5v536.4	Doč.pokr.mäkk.č.-popál, pol:xenog.kož.náhr., vploš:os.č.hlavy	5v551.1	Vol.tx.kože a lalok.plast.kože a podk.prijemca, kož.štep:nos
5v536.5	Dočas.pokryt.mäkk.č.-popál, polept:xenog.kož.náhr., vploš:krk	5v551.2↔	Vol.tx.kože a lalok.plast.kože a podk.prijemca, kož.štep:ucho
5v536.6↔	Doč.pokr.mäkk.č.-popál, pol:xenog.kož.náhr., vploš:ram, axila	5v551.3↔	Vol.tx.kože a lal.plast.kože a podk.prijemca, kož.štep:oč.viečko
5v536.7↔	Doč.pokr.mäkk.č.-popál, pol:xenog.kož.náhr., vploš:ram, lakeť	5v551.4	Vol.tx.kože a lalok.plast.k.a podk.prijemca, kož.štep:ost.č.hlavy
5v536.8↔	Doč.pokr.mäkk.č.-popál, pol:xenogén.kož.náhr., vploš:predlakt	5v551.5	Vol.tx.kože a lalok.plast.kože a podkož.prijemca, kož.štep:krk
5v536.9↔	Dočas.pokr.mäkk.č.-popál, pol:xenog.kož.náhr., vploš:ruka	5v551.6↔	Vol.tx.kože a lalok.plast.k.a podk.prijemca, kož.štep:ram, axila
5v536.a	Doč.pokr.mäkk.č.-popál, pol:xenog.kož.náhr., vploš:hruď/chrb	5v551.7↔	Vol.tx.kože a lalok.plast.k.a podk.prijemca, kož.štep:ram, lak
5v536.b	Doč.pokr.mäkk.č.-popál, pol:xenog.kož.náhr., vploš:bruš.o	5v551.8↔	Vol.tx.kože a lalok.plast.k.a podk.prijemca, kož.štep:predlakt
5v536.c	Doč.pokr.mäkk.č.-pop, pol:xenog.kož.náhr., vploš:inguin.gen.o	5v551.9↔	Vol.tx.kože a lalok.plast.kože a podk.prijemca, kož.štep:ruka
5v536.d	Dočas.pokr.mäkk.č.-popál, pol:xenog.kož.náhr., vploš:glut.o	5v551.a	Vol.tx.kože a lalok.plast.k.a podk.prijemca, kož.štep:hruď.st.
5v536.e↔	Doč.pokr.mäkk.č.-popál, pol:xenog.kož.náhr., vploš:stehn.kol	5v551.b	Vol.tx.kože a lalok.plast.k.a podk.prijemca, kož.štep:bruš.o
5v536.f↔	Dočas.pokryt.mäkk.č.-popál, pol:xenog.kož.náhr., vploš:predkol	5v551.c	Vol.tx.kože a lalok.plast.k.a podk.prijemca, kož.štep:ingv.gen.o
5v536.g↔	Dočas.pokryt.mäkk.č.-popál, pol:xenog.kož.náhr., vploš:noha	5v551.d	Vol.tx.kože a lalok.plast.kože a podk.prijemca, kož.štep:glut.o
5v536.x↔	Dočas.pokryt.mäkk.č.-popál, pol:xenogén.kož.náhr., vploš:ost	5v551.e↔	Vol.tx.kože a lalok.plast.k.a podk.prijemca, kož.štep:stehno.kol
5v537.0	Dočas.pokryt.mäkk.č.-popál, pol:aloplast.mat., vploš:pery	5v551.f↔	Vol.tx.kože a lalok.plast.kože a podk.prijemca, kož.štep:predkol
5v537.1	Dočas.pokryt.mäkk.č.-popál, pol:aloplast.mat., vploš:nos	5v551.g↔	Vol.tx.kože a lalok.plast.kože a podk.prijemca, kož.štep:noha
5v537.2↔	Dočas.pokryt.mäkk.č.-popál, pol:aloplast.mat., vploš:ucho	5v551.h	Vol.tx.kože a lalok.plast.k.a podk.prijem, kož.štep:vlak.č.hlavy
5v537.3↔	Dočas.pokryt.mäkk.č.-popál, pol:aloplast.mat., vploš:oč.viečko	5v551.j	Vol.tx.kože a lalok.plast.kože a podk.prijemca, kož.štep:chrbát
5v537.4	Dočas.pokr.mäkk.č.-popál, pol:aloplast.mat., vploš:os.č.hlavy	5v551.k	Vol.tx.kože a lalok.plast.k.a podk.prijemca, kož.štep:skrótum
5v537.5	Dočas.pokryt.mäkk.č.-popál, polept:aloplast.mat., vploš:krk	5v551.m	Vol.tx.kože a lalok.plast.k.a podk.prijemca, kož.štep:obl.hrádze
5v537.6↔	Dočas.pokr.mäkk.č.-popál, pol:aloplast.mat., vploš:ram, axila	5v551.x↔	Volná transpl.kože a lalok.plast.k.a podk.prijem, kož.štep:ost
5v537.7↔	Dočas.pokr.mäkk.č.-popál, pol:aloplast.mat., vploš:ram, lak	5v552.0	Vol.tx.kože a lal.plast.k.a podk.prijem, koža plnej hrúbke:pery
5v537.8↔	Dočas.pokr.mäkk.č.-popál, pol:aloplast.mat., vploš:predlakt	5v552.1	Vol.tx.kože a lal.plast.k.a podk.prijem, koža plnej hrúbke:nos
5v537.9↔	Dočas.pokr.mäkk.č.-popál, pol:aloplast.mat., vploš:ruka	5v552.2↔	Vol.tx.kože a lal.plast.k.a podk.prijem, koža plnej hrúbke:ucho
5v537.a	Dočas.pokr.mäkk.č.-popál, pol:aloplast.mat., vploš:hruď/chrb	5v552.3↔	Vol.tx.kože a lal.pl.k.a podk.prijem, koža plnej hrúbke:oč.viečko
5v537.b	Dočas.pokr.mäkk.č.-popál, pol:aloplast.mat., vploš:bruš.o	5v552.4	Vol.tx.kože a lal.pl.k.a podk.prijem, k.plnej hrúbke:ost.č.hl
5v537.c	Dočas.pokr.mäkk.č.-popál, pol:aloplast.mat., vploš:ing.gen.o	5v552.5	Vol.tx.kože a lal.plast.k.a podk.prijem, koža plnej hrúbke:krk
5v537.d	Dočas.pokryt.mäkk.č.-popál, pol:aloplast.mat., vploš:gluteál.o	5v552.6↔	Vol.tx.kože a lal.plas.k.a podk.prijem, k.plnej hrúbke:ram, axila
5v537.e↔	Doč.pokr.mäkk.č.-popál, pol:aloplast.mat., vploš:stehno.kol	5v552.7↔	Vol.tx.kože a lal.plast.k.a podk.prijem, koža pl.hrúbke:ram, lak
5v537.f↔	Dočas.pokryt.mäkk.č.-popál, pol:aloplast.mat., vploš:predkol	5v552.8↔	Vol.tx.kože a lal.plast.k.a podk.prijem, k.plnej hrúbke:predlakt
5v537.g↔	Dočas.pokrytie mäkk.č.-popál, pol:aloplast.mat., vploš:noha	5v552.9↔	Vol.tx.kože a lal.plast.k.a podk.prijem, koža plnej hrúbke:ruka
5v537.x↔	Dočas.pokrytie mäkk.č.-popál, pol:aloplast.mat., veľkoploš:ost	5v552.a	Vol.tx.kože a lal.plast.k.a podk.prijem, koža plnej hrúb:hruď.st.
5v538.0	Dočas.pokryt.mäkk.č.-popál, pol:kult.keratinocyt, vploš:pery	5v552.b	Vol.tx.kože a lal.plast.k.a podk.prijem, koža plnej hrúbke:bruš.o
5v538.1	Dočas.pokrytie mäkk.č.-popál, pol:kult.keratinocyt, vploš:nos	5v552.c	Vol.tx.kože a lal.plast.k.a podk.prijem, k.plnej hrúbke:ingv.gen
5v538.2↔	Dočas.pokryt.mäkk.č.-popál, pol:kult.keratinocyt, vploš:ucho	5v552.d	Vol.tx.kože a lal.plast.k.a podk.prijem, koža plnej hrúb:glut.o
5v538.3↔	Doč.pokryt.mäkk.č.-popál, pol:kult.keratinocyt, vploš:oč.viečko	5v552.e↔	Vol.tx.kože a lal.plast.k.a podk.prijem, k.plnej hrúbke:stehn.kol
5v538.4	Doč.pokryt.mäkk.č.-pop, pol:kult.keratinocyt, vploš:os.č.hlavy	5v552.f↔	Vol.tx.kože a lal.plast.k.a podk.prijem, k.plnej hrúbke:predkol
5v538.5	Doč.pokryt.mäkk.č.-popál, pol:kultúra.keratinocyt, vploš:krk	5v552.g↔	Vol.tx.kože a lal.plast.k.a podk.prijem, koža plnej hrúbke:noha
5v538.6↔	Doč.pokryt.mäkk.č.-popál, pol:kult.keratinocyt, vploš:ram, axila	5v552.h	Vol.tx.kože a lal.plast.k.a podk.prijem, k.plnej hrúbke:vlak.č.hl
5v538.7↔	Doč.pokryt.mäkk.č.-popál, pol:kult.keratinocyt, vploš:ram, lak	5v552.j	Vol.tx.kože a lal.plast.k.a podk.prijem, k.plnej hrúbke:chrbát
5v538.8↔	Doč.pokryt.mäkk.č.-popál, pol:kult.keratinocyt, vploš:predlakt	5v552.k	Vol.tx.kože a lal.plast.k.a podk.prijem, k.plnej hrúbke:skrótum
5v538.9↔	Dočas.pokryt.mäkk.č.-popál, pol:kult.keratinocyt, vploš:ruka	5v552.m	Vol.tx.kože a lal.plast.k.a podk.prijem, k.plnej hrúbke:o.hrádze
5v538.a	Doč.pokryt.mäkk.č.-pop, pol:kult.keratinocyt, vploš:hruď/chrb	5v552.x↔	Vol.transpl.kože a lal.plast.k.a podk.prijem, k.plnej hrúbke:ost
5v538.b	Doč.pokryt.mäkk.č.-pop, polept:kult.keratinocyt, vploš:bruš.o	5v553.1	Vol.tx.kože a lal.plast.kože a podk.prijemca, kompozit.štep:nos
5v538.c	Doč.pokryt.mäkk.č.-pop, pol:kult.keratinocyt, vploš:ing.genit.o	5v553.2↔	Vol.tx.k.a lal.plast.kože a podk.prijemca, kompozit.štep:ucho
5v538.d	Dočas.pokryt.mäkk.č.-popál, pol:kult.keratinocyt, vploš:glut.o	5v553.3↔	Vol.tx.kože a lal.plast.k.a podk.prijem, kompozit.štep:oč.viečko
5v538.e↔	Doč.pokryt.mäkk.č.-pop, pol:kult.keratinocyt, vploš:stehno.kol	5v555.0	Vol.tx.kože a lal.plast.kože a podk.prijemca, stopk.reg.lal:pery
5v538.f↔	Doč.pokryt.mäkk.č.-popál, pol:kult.keratinocyt, vploš:predkol	5v555.3↔	Vol.tx.kože a lal.plas.k.a podk.prijemca, stopk.reg.lal:oč.viečko
5v538.g↔	Dočas.pokryt.mäkk.č.-popál, pol:kult.keratinocyt, vploš:noha	5v556.0	Vol.tx.kože a lal.plast.k.a podk.prijemca, stopk.vzdial.lal:pery
5v538.x↔	Doč.pokr.mäkk.č.-popál, polept:kultúra.keratinocyt, vploš:ost	5v556.3↔	Vol.tx.kože a lal.plas.k.a podk.prijem, stopk.vzdial.lal:oč.viečko
5v539.0	Dočas.pokr.mäkk.č.-popál, pol:kombi.viac.postup, vploš:pery	5v557.1	Vol.tx.kože a lal.plast.kože a podk.prijemca, mgft-Meek:nos
5v539.1	Doč.pokryt.mäkk.č.-popál, pol:kombi.viac.postup, vploš:nos	5v557.2↔	Vol.tx.kože a lal.plast.kože a podk.prijemca, mgft-Meek:ucho
5v539.2↔	Dočas.pokr.mäkk.č.-popál, pol:kombi.viac.postup, vploš:ucho	5v557.3↔	Vol.tx.kože a lal.plast.kože a podk.prijem, mgft-Meek:oč.viečko
5v539.3↔	Doč.pokr.mäkk.č.-pop, pol:kombi.viac.postup, vploš:oč.viečko	5v558.1	Vol.tx.k.a l.pl.k-podk.prij, perm.náhr.kult.keratinoc.mplš:nos
5v539.4	Doč.pokr.mäkk.č.-pop, pol:kombi.viac.postup, vploš:os.č.hlavy	5v558.2↔	Vol.tx.k.a l.pl.k-podk.prij, perm.náhr.kult.keratinoc.mplš:ucho
5v539.5	Dočas.pokryt.mäkk.č.-popál, pol:kombi.viac.postup, vploš:krk	5v558.3↔	Vol.tx.k.a l.pl.k-podk.prij, perm.náhr.kul.keratinoc.mplš:oč.vieč
5v539.6↔	Doč.pokr.mäkk.č.-popál, pol:komb.viac.postup, vploš:ram, axila	5v559.1	Vol.tx.kože a l.pl.k-podk.prij, perm.náhr.kul.keratinoc.vplš:nos
5v539.7↔	Doč.pokr.mäkk.č.-pop, pol:komb.viac.postup, vploš:ram, lakeť	5v559.2↔	Vol.tx.k.a l.pl.k-podk.prijem, perm.náhr.kul.keratinoc.vplš:ucho



5v559.3↔	Voľ.tx.k.a l.pl.k-podk.prij,perm.náhr.kul.keratinoc.vplš:oč.vieč	5v562.3↔	Lok.lal.plast.k.a podk.-popál.a polept,transpoz.č.plast:oč.vieč
5v55a.1	Voľ.tx.kože a lal.pl.k-podk.prijem,suspenz.epit.b.beds-kit:nos	5v563.0	Lok.lal.plast.kože a podk.(pp/pl),transpoz.ostrov-lal.pl:péry
5v55a.2↔	Voľ.tx.kože a l.pl.k-podk.prijem,suspen.epit.b.beds-kit:ucho	5v563.3↔	Lok.lal.plast.k.a podk.(pp/pl),transpoz.ostrov-lal.pl:oč.viečko
5v55a.3↔	Voľ.tx.k.a lal.plast.k-podk.prijem,suspen.epit.bun.b-kit:oč.vieč	5v564.0	Lok.lalok.plast.kože a podk.(pp/pl),transpoz.č.Z-plast:péry
5v55b.1	Voľ.tx.kože a l.pl.k-podk.prij,sus.epit.b.lab-tech.rýchl.prip:nos	5v564.3↔	Lok.lal.plast.kože a podk.(pp/pl),transpoz.č.Z-plast:oč.viečko
5v55b.2↔	Voľ.tx.kože a l.pl.k-podk.prij,sus.epit.b.lab-tech.rýchl.prip:ucho	5v565.0	Lok.lalok.plast.kože a podk.(pp/pl),transpoz.č.W-plast:péry
5v55b.3↔	Voľ.tx.kože a l.pl.k-podk.prij,sus.epit.b.lab-tech.rýchl.prip:oč.v	5v565.3↔	Lok.lal.plast.kože a podk.(pp/pl),transpoz.č.W-plast:oč.viečko
5v55c.1	Voľ.tx.k.a l.pl.k-podk.prij,perm.náhr.mat.nahradz.k.mplš:nos	5v570.0	Kombi.lalok.plastiky na koži a podkoží (pp/pl):péry
5v55c.2↔	Voľ.tx.k.a l.pl.k-podk.prij,perm.náhr.mat.nahr.kožu mplš:ucho	5v570.3↔	Kombi.lalok.plastiky na koži a podkoží (pp/pl):oč.viečko
5v55c.3↔	Voľ.tx.k.a l.pl.k-podk.prij,perm.náhr.mat.nahradz.k.mplš:oč.v	5v571.0	Kombi.lalok.plast.a voľ.transplantátu kože (pp/pl):péry
5v55d.1	Voľ.tx.k.a lal.plast.k-podk.prij,perm.náhr.mat.nh.kožu vplš:nos	5v571.3↔	Kombi.lalok.plast.a voľ.transplantátu kože (pp/pl):oč.viečko
5v55d.2↔	Voľ.tx.kože a l.pl.k-podk.prij,perm.náhr.mat.nahrad.k.vplš:ucho	5v572.0	Kombi.lal.plast.k.a podk.(pp/pl):stopk.region.so vzdial.lal:péry
5v55d.3↔	Voľ.tx.k.a l.pl.k-podk.prij,perm.náhr.mat.nh.kožu vplš:oč.vieč	5v572.3↔	Kombi.lal.plast.k.a podk.(pp/pl):stopk.reg.so vzd.lal:oč.viečko
5v560.0	Lokál.lalok.plast.kože a podk.-popál,polept,rozťah.plast:péry	5v573.0	Komb.lal.pl.k.a podk.(pp/pl):stop.reg.vzd.l.a voľ.transpl.k:péry
5v560.3↔	Lok.lal.plast.kože a podk.-popál,polept,rozťah.plast:oč.viečko	5v573.3↔	Komb.lal.pl.k.a podk.(pp/pl):stop.reg.vzd.l.a voľ.tr.kože:oč.vieč
5v561.0	Lok.lal.plast.kože a podk.-(pp/pl),posúv-rotáč.plast:péry	5v580.3↔	Prim.sutúra rany kože (pop/polep) s použ.nite:oč.viečko
5v561.3↔	Lok.lal.plast.k.a podk.-(pp/pl),posúv-rotáč.plast:oč.viečko	5v581.3↔	Prim.sutúra rany kože (pp/pl) s použ.svorky:oč.viečko
5v562.0	Lok.lal.plast.k.a podkož.-pop.a pol,transpoz.č.plast:péry	5v582.3↔	Prim.sutúra rany kože (pp/pl)-zlepením:oč.viečko

### Výkon J08-3

5a113.j	Resekcia gliomu z mozg.hemis,mikrochir.s neuronavig.	5a11e.7	Resekcia schwanómu n. VII. intrakraniál.kombinovane
5a113.k	Resekcia gliomu z mozg.hemis,mikroch.b.neuronavig.	5a11e.8	Resekcia schwanómu n. VIII. intrakraniál.kombinovane
5a113.m	Resekcia gliomu z mozg.hemis,neuro-esk.s neuronavig.	5a11e.9	Resekcia schwanómu n. IX. intrakraniál.kombinovane
5a113.n	Resekcia gliomu z mozg.hemis,neuro-esk.b.neuronavig.	5a11e.a	Resekcia schwanómu n. X. intrakraniál.kombinovane
5a114.j	Resekcia gliomu z mozočka,mikroch.s neuronavig.	5a11e.b	Resekcia schwanómu n. XI. intrakraniál.kombinovane
5a114.k	Resekcia gliomu z mozočka,mikroch.b.neuronavig.	5a11e.c	Resekcia schwanómu n. XII. intrakraniál.kombinovane
5a114.m	Resekcia gliomu z mozočka,neuro-esk.s neuronavig	5a11f.3	Resekcia schwanómu n. III. intrakraniál.strednou jamou
5a114.n	Resekcia gliomu z mozočka,neuro-esk.b.neuronavig	5a11f.4	Resekcia schwanómu n. IV. intrakraniál.strednou jamou
5a115.j	Resek.intrakr.neuroepit.TU z elokvent.obl,mikroch.s neuronav.	5a11f.5	Resekcia schwanómu n. V. intrakraniál.strednou jamou
5a115.k	Res.intrakr.neuroep.TU z elokvent.obl,mikroch.bez neuronav.	5a11f.6	Resekcia schwanómu n. VI. intrakraniál.strednou jamou
5a115.m	Res.intrakr.neuroep.TU z elokvent.obl,neuro-esk.s neuronav.	5a11f.7	Resekcia schwanómu n. VII. intrakraniál.strednou jamou
5a115.n	Res.intrakr.neuroep.TU z elokvent.obl,neuro-esk.b.neuronav.	5a11f.8	Resekcia schwanómu n. VIII. intrakraniál.strednou jamou
5a116.j	Res.intrakr.neuroepit.TU boč.kom.a IV.moz.k,mikroch.s neuron	5a11f.9	Resekcia schwanómu n. IX. intrakraniál.strednou jamou
5a116.k	Res.intrakr.neuroepit.TU boč.kom.a IV.moz.k,mi-ch.b.neuronav	5a11f.a	Resekcia schwanómu n. X. intrakraniál.strednou jamou
5a116.m	Res.intrakr.neuroe.TU boč.k.a IV.mozg.k,neuro-esk.s neuronav	5a11f.b	Resekcia schwanómu n. XI. intrakraniál.strednou jamou
5a116.n	Res.intrakr.neuroe.TU boč.k.a IV.mozg.k,neuro-esk.b.neuron	5a11f.c	Resekcia schwanómu n. XII. intrakraniál.strednou jamou
5a117.j	Resekcia TU z hlb.štrukt.mozgu,mikroch.s neuronav.	5a120.0	Evak.subdurál.akút.hematómu s kraniot.s ICP monitor.
5a117.k	Resekcia TU z hlb.štrukt.mozgu,mikrochir.bez neuronav.	5a120.1	Evak.subdurál.akút.hematómu s kraniot.bez ICP monitor.
5a117.m	Resekcia TU z hlb.štrukt.mozgu,neuroendoskop.s neuronav.	5a121.0	Evak.subdurál.akút.hematómu s kraniekt.s ICP monitor.
5a117.n	Resekcia TU z hlb.štrukt.mozgu,neuroendoskop.bez neuronav.	5a121.1	Evak.subdurál.akút.hematómu s kraniekt.bez ICP monitor.
5a119	Resekcia nádorov spodiny lebečnej	5a122.0	Evak.subdurál.subakút.hematómu s kraniot.s ICP monitor.
5a11a.0	Resek.kontúz.lož.mozgu s kraniotómiou s ICP monitoringom	5a122.1	Evak.subdurál.subakút.hematómu s kraniot.bez ICP monitor.
5a11a.1	Resek.kontúz.lož.mozgu s kraniotómiou bez ICP monitoringu	5a123.0	Evak.subdurál.subakút.hematómu s kraniekt.s ICP monitor.
5a11b.0	Resek.kontúz.lož.mozgu s kraniektómiou s ICP monitoringom	5a123.1	Evak.subdurál.subakút.hematómu s kraniekt.bez ICP monitor.
5a11b.1	Resek.kontúz.lož.mozgu s kraniektómiou bez ICP monitoringu	5a124.0	Evak.subdurál.chron.hematómu s kraniot.s ICP monitor.
5a11c.3	Resekcia schwanómu n. III. intrakraniálne cez labyrint	5a124.1	Evak.subdurál.chron.hematómu s kraniot.bez ICP monitor.
5a11c.4	Resekcia schwanómu n. IV. intrakraniálne cez labyrint	5a125.0	Evak.subdurál.chron.hematómu s kraniekt.s ICP monitor.
5a11c.5	Resekcia schwanómu n. V. intrakraniálne cez labyrint	5a125.1	Evak.subdurál.chron.hematómu s kraniekt.bez ICP monitor.
5a11c.6	Resekcia schwanómu n. VI. intrakraniálne cez labyrint	5a126.2	Evak.epidurál.hemat.s kraniot.bez revízie intradur.priest.
5a11c.7	Resekcia schwanómu n. VII. intrakraniálne cez labyrint	5a126.3	Evak.epidurál.hemat.s kraniot.s revíziou intradur.priest.
5a11c.8	Resekcia schwanómu n. VIII. intrakraniálne cez labyrint	5a127.2	Evak.epidur.hemat.s kraniekt.bez revízie intradur.priest.
5a11c.9	Resekcia schwanómu n. IX. intrakraniálne cez labyrint	5a127.3	Evak.epidurál.hemat.s kraniekt.s revíziou intradur.priest.
5a11c.a	Resekcia schwanómu n. X. intrakraniálne cez labyrint	5a128.4	Evak.intracerebr.pouřaz.hemat.bez hemocefalu,supratent.
5a11c.b	Resekcia schwanómu n. XI. intrakraniálne cez labyrint	5a128.5	Evak.intracerebr.pouřaz.hemat.s hemocefalom,supratent.
5a11c.c	Resekcia schwanómu n. XII. intrakraniálne cez labyrint	5a128.6	Evak.intracerebr.pouřaz.hemat.bez hemocefalu,infratent.
5a11d.3	Resekcia schwanómu n. III. Intrakraniál.retrosigmoidálne	5a128.7	Evak.intracerebr.pouřaz.hemat.s hemocefalom, infratent.
5a11d.4	Resekcia schwanómu n. IV. intrakraniál.retrosigmoidálne	5a129.0	Evak.subdurál.akút.hematómu návrtom s ICP monitor.
5a11d.5	Resekcia schwanómu n. V. intrakraniál.retrosigmoidálne	5a129.1	Evak.subdurál.akút.hematómu návrtom bez ICP monitor.
5a11d.6	Resekcia schwanómu n. VI. intrakraniál.retrosigmoidálne	5a12a.0	Evak.subdurál.subakút.hemat. návrtom s ICP monitor.
5a11d.7	Resekcia schwanómu n. VII. intrakraniál.retrosigmoidálne	5a12a.1	Evak.subdurál.subakút.hemat.návrtom bez ICP monitor.
5a11d.8	Resekcia schwanómu n. VIII. intrakraniál.retrosigmoidálne	5a12b.0	Evak.subdurál.chron.hematómu návrtom s ICP monitor.
5a11d.9	Resekcia schwanómu n. IX. intrakraniál.retrosigmoidálne	5a12b.1	Evak.subdurál.chron.hematómu návrtom bez ICP monitor.
5a11d.a	Resekcia schwanómu n. X. intrakraniál.retrosigmoidálne	5a12c.8	Evakuácia subdurálneho hematómu bez drenáže
5a11d.b	Resekcia schwanómu n. XI. intrakraniál.retrosigmoidálne	5a12c.9	Evakuácia subdurálneho hematómu s drenážou
5a11d.c	Resekcia schwanómu n. XII. intrakraniál.retrosigmoidálne	5a12d.4	Evak.intracerebr.spontán.hemat.bez hemocefalu,supratent.
5a11e.3	Resekcia schwanómu n. III. intrakraniál.kombinovane	5a12d.5	Evak.intracerebr.spontán.hemat.s hemocefalom,supratent.
5a11e.4	Resekcia schwanómu n. IV. intrakraniál.kombinovane	5a12d.6	Evak.intracerebr.spontán.hemat.bez hemocefalu,infratent.
5a11e.5	Resekcia schwanómu n. V. intrakraniál.kombinovane	5a12d.7	Evak.intracerebr.spontán.hemat.s hemocefalom, infratent.
5a11e.6	Resekcia schwanómu n. VI. intrakraniál.kombinovane	5a195	Dekompresívna kraniektómia bez uloženia kosti

5a196	Drenáž subdurálnej tekutiny	5n05a.21	Tot.abdmncrv.ezfgkt.ob.kon.G.p.up s cervik.anas.,hybrid sv
5a197.1	Externá komorová drenáž	5n05a.25	Tot.ab.ez.s .kon.(t.dis.),G.pul.up" a s cer.an.hyb.s pou.sv.rob.
5a197.2	Externá lumbálna drenáž	5n05a.3	Tot.abdmncrv.ezfgkt.s obn.kontin.s voľ.interpoz.tenk.čr.
5a198.1	Trepanopunkcia mozg.cysty/abscesu,supratent:1 ložisko	5n05a.4	Tot.abdcerv.ezfgkt.s obn.kontinuity s interpoz.hr.č.
5a198.9	Trepanopunkcia mozg.cysty/abscesu,supratent:viac ložísk	5s101.10	Otv.repozícia zlomeniny oblúka zygomatickej kosti
5a199.1	Trepanopunkcia mozg.cysty /abscesu,infratent:1 ložisko	5s101.11	Otv.repoz. a osteosyntéza zl.zygomatomaxil.komplexu
5a199.9	Trepanopunkcia mozg.cysty/abscesu,infratent:viac ložísk	5s102.10	Zatvorená repozícia zlomeniny maxily
5a19c.81	Exstirpácia neurinómu n. VIII. cez labyrint	5s102.21	Otvorená repozícia dislokovanej maxily,1-stranne
5a19c.82	Exstirpácia neurinómu n. VIII., retrosigmoidálne	5s102.22	Otvorená repozícia dislokovanej maxily,obojsstranne
5a19f.8	Exstirpácia neurinómu n.VIII strednou jamou	5s102.23	Otvorená repozícia a imobilizácia zlomeniny maxily
5a19g	Disekcia n. VIII. s labyrintektómiou	5s102.x	Ostatné repozície maxily
5a19o.1	Exstirpácia mozgovej cysty, mikroskopicky	5s103.12	Zatv.repoz. a imobil.zlomeniny tela mandibuly
5a19o.3	Exstirpácia mozgovej cysty, endoskopicky	5s103.31	Otvorená repozícia a fixácia zlomeniny tela mandibuly
5a19p.1	Fenestrácia mozgovej cysty, mikroskopicky	5s103.32	Otvorená repozícia a osteosyntéza zlomeniny mandibuly
5a19p.3	Fenestrácia mozgovej cysty, endoskopicky	5s105.2	Vonkaj.fixácia pri zlomenine tvár.kostí strednej etáže
5a19r.1	Intrakraniálna drenáž mozgovej cysty, mikroskopicky	5s105.3	Vonkaj.fixácia pri zlomenine tvár.kostí dolnej etáže
5a19r.3	Intrakraniálna drenáž mozgovej cysty, endoskopicky	5s105.5	Repozícia zlomeniny nazo - etmoido - orbitálneho komplexu
5a19t	Stereotaktická implantácia rádioaktívneho izotopu	5s11f.3	Otvorená revízia osteosyntézy zygomatickej kosti
5a213	Kraniektóm.a rekonštr.lebky pri zložitých diskrániach	5s210.1	Osteotómia maxily v rozsahu do 2 cm?
5a214.10	Rekonštr.tvár.skel.bez lebky(od3reg) p.PC[CAD-implantát]	5s210.2	Osteotómia maxily v rozsahu od 2 cm? do 4 cm?
5a214.11	Rekon.mozg.lebky s orbit,temp.al.fr.sín.(do2reg),PC[CAD-imp]	5s210.3	Osteotómia maxily v rozsahu nad 4 cm?
5a214.12	Rekon.mozg.leb.viac.obl.tvár.skel.(od3reg)p.PC[CAD-imp]	5s211.1	Osteotómia mandibuly v rozsahu do 2 cm?
5c933.0↔	Exenterácia orbity bez zav.tk/alopl.m.so zach.kože viečka	5s211.2	Osteotómia mandibuly v rozsahu od 2 cm? do 4 cm?
5c933.1↔	Exenterácia orbity s transpl.kože so zachov.kože viečka	5s211.3	Osteotómia mandibuly v rozsahu nad 4 cm?
5c933.2↔	Exenter.orb.s transpl./transpoz.ost.tk.so zach.kože viečka	5s220.1	Osteotómia maxily v rozsahu do 2 cm
5c933.3↔	Exenterácia orb.so zaved.alop.mat.so zach.kože viečka	5s220.2	Osteotómia maxily v rozsahu od 2 do 4 cm
5c933.x↔	Exenterácia orbity so zach.kože viečka,ost.	5s220.3	Osteotómia maxily v rozsahu nad 4 cm
5c934.0↔	Exenter.orb.bez zav.tk./aloplast.m.bez zach.kože vieč.	5s221.1	Osteotómia mandibuly v rozsahu do 2 cm
5c934.1↔	Exenterácia orbity s transpl.kože bez zachov.kože viečka	5s221.2	Osteotómia mandibuly v rozsahu od 2 do 4 cm
5c934.2↔	Exenter.orb.s transpl/transpoz.ost.tk.bez zach.k.vieč.	5s221.3	Osteotómia mandibuly v rozsahu nad 4 cm
5c934.3↔	Exenterácia orb.so so zaved.alop.mat.bez zach.kože viečka	5s221.4	Osteotómia tela mandibuly
5c934.x↔	Exenterácia orbity bez zachovania kože viečka, ost.	5s222.00	Osteotóm.alveol.obl.(hrebeň) maxily,front.bez distr
5f121.0	Repozícia zlomeniny vonk.nosa chirurgickou intervenciou	5s222.01	Osteotóm.alveol.obl.(hrebeň) maxily,front.s distr.
5f210	Repozícia nosového septa	5s222.10↔	Osteotóm.alv.obl.(hrebeň) maxily,laterál.bez distrakcie
5f211	Otvorená repozícia fraktúry nosového septa	5s222.11↔	Osteotóm.alv.obl.(hrebeň) maxily,later.s distr.
5f307.1	Endoskopická resekcia nádoru klivu (Blumenbachi)	5s222.20	Osteot.alv.obl.maxily,fr.a lat.viac.segm.bez distr
5g213	Revízia čelust.dutiny transmaxilárne s resek.polypov	5s222.21	Osteotóm.alv.obl.maxily,fr.a lat.viac.segm.distr.
5g305	Hemiglossektómia	5s222.30	Osteot.maxily,mandibuly:Le Fort I:v 1 kuse:bez distr.
5g306	Glossektómia	5s222.31	Osteot.maxily,mandibuly.:Le Fort I:v 1 kuse:s distr.
5g915↔	Rekonštrukcia spodiny dutiny ústnej	5s222.40	Osteot.maxily,mandibuly:Le Fort I:v 2 kusoch:bez distr.
5g916.0↔	Rekonštrukcia líca lokálnym lalokom	5s222.41	Osteot.maxily,mandibuly:Le Fort I:v 2 kusoch s distr.
5g916.1↔	Rekonštrukcia líca stopkatým lalokom	5s222.50	Osteot.maxily,mandib:Le Fort I:v 3 a viac kusoch bez distr.
5g916.2↔	Rekonštrukcia líca mikrovaskulárnym voľným lalokom	5s222.51	Osteot.maxily,mandibuly:Le Fort I:v 3 a viac kusoch s distr.
5g921.01	Exstirp.nádoru na tvári a príľah.obl.priamou sutúrou	5s222.60	Osteotómia maxily,mandibuly: Le Fort II bez distrakcie
5g921.02	Exstirp.nádoru na tvári a príľah.obl.miestn.lalok.plastikou	5s222.61	Osteot.maxily,mandibuly: Le Fort II s distrakciou
5g921.03	Exstirp.nádoru na tvári a príľah.obl.vzdialenou lalok.plast.	5s222.70	Osteot.maxily,mandib:Le Fort II v komb.s i.osteot.bez distr.
5g921.04	Exstirp.nádoru na tvári a príľah.obl.mikrovaskulár.voln.lal.	5s222.71	Osteot.maxily,mandibuly:Le Fort II v komb.s i.osteot.s distr.
5g921.05	Exstirp.nádoru na tvári a príľah.obl.voln.kož.transplant.	5s222.80	Osteot.maxily,mandibuly: Le Fort III bez distrakcie
5h111.1	Totálna resekcia hltana transmandibulárne	5s222.81	Osteot.maxily,mandibuly: Le Fort III s distrakciou
5h111.2	Totálna resekcia hltana transorálne	5s222.90	Osteot.maxily,mandib:Le Fort III komb.s Le Fort I:bez distr.
5h111.4	Cirkulárna totálna resekcia hltana	5s222.91	Osteot.maxily,mandib:Le Fort III komb.s Le Fort I:s distr.
5h111.x	Totálna resekcia hltana,iná	5s222.x	Osteotómia maxily a mandibuly, ostatné
5h121.1	Rekonštrukcia hltana muskulokutánnym lalokom	5s224	Sagitálna osteotómia ramus mandibulae
5h121.3	Rekonštrukcia hltana jejunum	5s225.0a↔	Posun.mandib.distr.s prefat.kontí.vo vzost.ramene mandib.
5h123	Náhrada hltana jejunom na cievej stopke	5s225.0b↔	Posun.mandib.distr.po osteotóm.v horizont.ramene mandib
5h203	Parciálna suprakrikoidná resekcia hrtana	5s225.0c↔	Posun.process.alvol.mandibuly horiz.distrakc.po osteotóm.
5h220	Laryngektómia	5s22a	Segmentálna osteotómia maxily
5h221	Laryngektómia s parciálnou hypofaryngektómiou	5s22b	Segmentálna osteotómia mandibuly
5h222	Laryngo-hypofaryngektómia	5s290	Dekortikácia maxily
5h232	Endoskop.laterofixácia bez arytenoidektómie	5s291	Nešpecifikovaná osteotómia ramus mandibulae
5h233	Mikroskop.esk.arytenoidektómia s laterofixáciou hlasivky	5s298	Vertikálna osteotómia ramus mandibulae
5h234	Laryngoplastika	5s302.10	Rekonštr.mandibuly s použitím implantátu
5j514.2	Transcervik.extenzív.mediastinálna lymfadenektómia	5s302.11	Rekonštrukcia mandibuly a ústnej dutiny rebrom
5m122	Bloková disekcia cervikálnych LU:jednostranne	5s302.12	Rekonštr.mandibuly a ústnej dutiny voľným lalokom s fibulou
5m123	Totálna disekcia cervikálnych LU:jednostranne	5s302.2	Pl.rek.,augm.vel./komplex.def.mandib.p.alopl.impl.PC[CAD]
5m124	Rozšírená disekcia cervikálnych LU:jednostranne	5s302.3	Rekonštr.mandibuly mikrovaskulár.kost.štepom
5n05a.10	Tot.abdmncrv.ezfgkt.s obn.kon.G.p.u.s intrat.an.,o.ch.so sv	5s302.4	Totálna plastika mandibuly metódou relatívneho zvýšenia
5n05a.11	Tot.abdmncrv.ezfgkt.s obn.kon.G.p.u.s intrat.an.,hybrid so sv	5s302.5	Absolútne zvýšenie alveolárneho hrebeňa mandibuly
5n05a.15	Tot.ab.ez.s .kon.(t.dis.),G.pul.up" a s in.an.hyb.s pou.sv.rob.	5s302.60	Osteorekonštrukcia mandibuly s použ.autológ.transplantátu
5n05a.20	Tot.abdmncrv.ezfgkt.ob.kon.G.p.up s cervik.anst.,o.ch.svork	5s302.61	Osteorekonštrukcia mandibuly s použ.alotranspl.

5s302.62	Osteorekonštr.mandibuly s pou.biomedicín.transplantátov	5s904.10	Artroplastika temporomandibul.kĺbu s apl.liek.nosiča
5s302.7	Rekonštr.operácie nepravých ankylóz mandibuly	5s904.11	Artroplastika temporomandib.kĺbu bez apl.liek.nosiča
5s302.80	Rekonš.OP pr.ankylózy mandib.osteokartilagin.z.autol.transpl	5s992	Extrakcia cudzieho telesa z tvárových kostí
5s302.81	Rekonštrukčné OP pravej ankylózy mandibuly endoprotézou	5s99b.10	Menisekt.temporomandibul.kĺbu s náhradou vnútrokĺb.tk.
5s302.a	Diskotemporál.plastika(eminekt)temporomandibul.kĺbu	5s99b.11	Menisekt.temporomandibul.kĺbu bez náhrady vnútrokĺb.tk.
5s302.h	Genioplastika	5s99b.20	ASK kondyl.chr.a disku TMB kĺs transpl.chond.na autol.i.mtrx
5s302.j	Mentoplastika	5s99b.21	ASK kondyl.chrup.a disku TMB kĺbu s impl.in vitro vypes.tk.kult
5s30f.0	Rekonštr.maxily s použitím kost.štepú	5t061	Osteosyntéza skrutkou
5s30f.1	Rekonštrukcia maxily s použitím implantátu	5t063	Osteosyntéza dlahou
5s30f.2	Pl.rek..augm.vel./komplex.defekt.maxily p.alopl.impl.PC[CAD]	5t064	Osteosyntéza drôtom alebo ťahovou serklážou
5s30f.3	Rekonštrukcia prednej steny maxily	5t065	Osteosyntéza dynamickou kompresnou skrutkou
5s30f.4	Osteoplastická rekonštrukcia maxily	5t066	Osteosyntéza vnútrodreňovým klincom
5s30f.50	Rigidná fixácia maxily	5t067	Osteosyntéza zaisteným vnútrodreňovým klincom
5s30f.51	Elastická fixácia maxily	5t068	Osteosyntéza vnútrodreň.kl.zaisteným na kĺbovú komp.
5s30f.6	Augmentácia kostných defektov maxily	5t069	Osteosyntéza transfixačným klincom
5s30f.70	Osteopl.alveolár.výbežku a maxily s pou.autológ.kost.štepú	5t06a	Osteosyntéza intramedulárnym drôtom
5s30f.71	Osteopl.alveolár.výbežku a maxily s pou.alogén.kost.štepú	5t06b	Osteosyntéza uhlovostabilnou dlahou
5s30f.72	Osteoplastika alveolárneho výbežku a maxily bunk.terapiou	5t06c	Osteosyntéza uhlovou/kondylárnou dlahou
5s30f.73	Osteop.alveol.výbežku a maxily s p.biol.m./biomedicín.met.	5t06d	Osteosyntéza skobou
5s311.0	Parciálna mandibulektómia	5t06f.0	Osteosyntéza vnútor.predlž./posuv.syst.nemotorizovaná
5s311.1	Totálna mandibulektómia	5t06f.1	Osteosyntéza vnút.predlž./posuv.syst.motorizovaná
5s311.2	Subtotálna mandibulektómia	5t06v	Osteosyntéza kruhovým fixátorom
5s311.3	Radikálna mandibulektómia	5t06x	Osteosyntéza,iná
5s312	Hemimandibulektómia jednostranná	5t06z	Osteosyntéza rezorbovatelným materiálom
5s313.1	Res.mandibuly,min.2 segm.mandibuly a rameno mandibuly	5t800.0↔	Incízia svalu pozdĺžne v obl.hlavy a krku
5s313.x	Resekcia mandibuly, iná	5t801.0↔	Incízia svalu priečne v obl.hlavy a krku
5s314	Parciálna resekcia maxily	5t810.0↔	Preťatie svalu v obl.hlavy a krku
5s315	Endoskopická excízia z nádoru maxily	5v230.0	Lok.lalok.plast.kože a podk:dilatačná plast,malá plocha:pery
5s316	Hemimaxilektómia jednostranná	5v231.0	Lokál.lalok.plast.kože a podk:plast.rotovaným lal,malá pl:pery
5s317	Distrakcia maxily	5v233.0	Lok.lal.plast.kože.a podk:plast.ostrovčekov.lal,malá pl:pery
5s318	Rýchla distrakcia maxily	5v234.0	Lokál.lalok.plast.kože a podkož:Z-plast,malá plocha:pery
5s319	Segmentálna maxilektómia	5v235.0	Lokál.lal.plast.kože a podkož:dilatačná plast,veľká pl:pery
5s31a.1	Jednostranná totálna maxilektómia	5v236.0	Lokál.lalok.plast.kože a podk:plast.rotovan.lal,veľká pl:pery
5s31a.2	Jednostranná subtotálna maxilektómia	5v238.0	Lok.lal.plast.kože a podk:plast.ostrovček.lal,veľ.pl:pery
5s31b.1	Totálna maxilektómia obojstranná	5v239.0	Lok.lal.plast.kože a podkož:Z-plastika,veľká pl:pery
5s31b.2	Subtotálna maxilektómia obojstranne	5v23a.0	Lok.lal.plast.kože a podkož:W-plast,malá pl:pery
5s390	Fenestrácia cysty mandibuly	5v23b.0	Lokál.lalok.plast.kože a podk:W-plast,veľ.pl:pery
5s391	Exstirpácia cysty mandibuly	5v23c.0	Lok.lal.plas.kože a pod.tran.plas.malej ploc.dvoj.lal.v obl.pery
5s392	Trepanácia mandibuly	5v23d.0	Lok.lal.plas.kože a pod.tran.plas.malej ploc.Lim.lal.v obl.pery
5s393	Horizontálna distrakcia mandibuly	5v23e.0	Lok.lal.plas.kože a pod.tran.plas.malej ploc.lal.Dof.v obl.pery
5s394	Vertikálna distrakcia mandibuly	5v23f.0	Lok.lal.plas.kože a pod.tran.plas.malej ploc.inou tec.v obl.pery
5s395	Dekortikácia mandibuly	5v23g.0	Lok.lal.plas.kože a pod.tran.plas.veľ.ploc.dvoj.lal.v obl.pery
5s900	Koronoidektómia	5v23h.0	Lok.lal.plas.kože a pod.tran.plas.veľ.ploc.Lim.lal.v obl.pery
5s901.10	Kondylektómia mandibuly vysoká s artroplastikou	5v23i.0	Lok.lal.plas.kože a pod.tran.plas.veľ.ploc.lal.Dof.v obl.pery
5s901.11	Kondylektómia mandibuly vysoká bez artroplastiky	5v23j.0	Lok.lal.plas.kože a pod.tran.plas.veľ.ploc.inou tec.v obl.pery
5s901.20	Kondylektómia mandibuly nízka s TEP náhradou	5v260.0	Kombin.plast.zákroky na koži a podkož:kombin.lalok.plast:pery
5s901.21	Kondylektómia mandibuly nízka bez TEP náhrady	5v261.0	Komb.plast.zákr.k.a podk:kombi.lal.plastík a vof.kož.trans:pery
5s901.x	Kondylektómia mandibuly, iná	5v262.0	Komb.plast.zákr.k.a podk:stopk.miest.lalok so vzdial.lal:pery
5s902	Náhrada mandibulárneho kĺbu endoprotézou	5v263.0	Komb.plast.zák.k.a podk:stopk.miest.vzdial.lal.a vof.k.tr:pery
5s903	Kondylotómia mandibuly		

**Výkon J03-2**

Pozri stranu 34.

**Výkon J03-3**

Pozri stranu 35.

**Výkon J03-4**

Pozri stranu 35.

**Výkon J03-5**

Pozri stranu 35.

## Výkon J03-6

Pozri stranu 39.

## Výkon J08-4

5a19k.0	Kraniektómia pri kraniostenóze,sagitálny šev	5s394	Vertikálna distrakcia mandibuly
5a19k.1	Kraniektómia pri kraniostenóze,koronárny šev	5s395	Dekortikácia mandibuly
5a19k.2	Kraniektómia pri kraniostenóze,metopický šev	5s992	Extrakcia cudzieho telesa z tvárových kostí
5a19k.3	Kraniektómia pri kraniostenóze,kombinácia viacerých švov	5t810.0↔	Preťatie svalu v obl.hlavu a krku
5a19m.4	Rekraniotómia pre hematóm	5t810.1↔	Preťatie svalu v obl.ramena,axily
5a19m.5	Rekraniotómia pre infekciu	5t810.2↔	Preťatie svalu v obl.ramena a lakt'a
5a19m.6	Rekraniotómia pre hydróm	5t810.3↔	Preťatie svalu v obl.predlaktia
5c930↔	Iná deštr.orbity a vnút.výstelky orbity	5t810.4↔	Preťatie svalu v obl.hrud.steny a chrbta
5c931↔	Iná teleexízia ch.t.orbity a vnút.výstelky orbity	5t810.5↔	Preťatie svalu v obl.bruš.steny
5c932↔	Iná totál.excízia orbity a vnútor.výstelky orb.	5t810.6↔	Preťatie svalu v inguin.,genit.,glut.obl.
5c933.0↔	Exenterácia orbity bez zav.tk/alopl.m.so zach.kože viečka	5t810.7↔	Preťatie svalu v obl.stehna a kolena
5c933.1↔	Exenterácia orbity s transpl.kože so zachov.kože viečka	5t810.8↔	Preťatie svalu v obl.predkolenia
5c933.2↔	Exenter.orb.s transpl./transpoz.ost.tk.so zach.kože viečka	5t810.9↔	Preťatie svalu v obl.nohy
5c933.3↔	Exenterácia orb.so zaved.alop.mat.so zach.kože viečka	5t810.x	Preťatie svalu:ostatné
5c933.x↔	Exenterácia orbity so zach.kože viečka,ost.	5t811.0↔	Otv.chir.tenotómia v obl.hlavu,krku
5c934.0↔	Exenter.orb.bez zav.tk./aloplast.m.bez zach.kože vieč.	5t811.1↔	Otv.chir.tenotómia v obl.ramena,axily
5c934.1↔	Exenterácia orbity s transpl.kože bez zachov.kože viečka	5t811.2↔	Otv.chir.tenotómia v obl.ramena,lakt'a
5c934.2↔	Exenter.orb.s transpl/transpoz.ost.tk.bez zach.k.vieč.	5t811.3↔	Otv.chir.tenotómia v obl.predlaktia
5c934.3↔	Exenterácia orb.so so zaved.alop.mat.bez zach.kože viečka	5t811.4↔	Otv.chir.tenotómia v obl.hrud.steny,chrbta
5c934.x↔	Exenterácia orbity bez zachovania kože viečka, ost.	5t811.5↔	Otv.chir.tenotómia v obl.bruš.steny
5c93x↔	Iná exc.deštr.a exent.orb.a vnút.výstelky orb.:ost.	5t811.6↔	Otv.chir.tenotómia v inguin.,genit.,glut.obl.
5g213	Revízia čelúst.dutiny transmaxilárne s resekc.polypov	5t811.7↔	Otv.chir.tenotómia v obl.stehna,kolena
5g916.0↔	Rekonštrukcia líca lokálnym lalokom	5t811.8↔	Otv.chir.tenotómia v obl.predkolenia
5g916.1↔	Rekonštrukcia líca stopkatým lalokom	5t811.9↔	Otv.chir.tenotómia v obl.nohy
5g916.2↔	Rekonštrukcia líca mikrovaskulárnym voľným lalokom	5t811.x	Otv.chir.tenotómia:ostat.
5g921.01	Exstirp.nádoru na tvári a príľah.obl.priamou sutúrou	5t812.0↔	Perkutánná tenotómia v obl.hlavu,krku
5g921.02	Exstirp.nádoru na tvári a príľah.obl.miestn.lalok.plastikou	5t812.1↔	Perkutánná tenotómia v obl.ramena,axily
5g921.03	Exstirp.nádoru na tvári a príľah.obl.vzdialenou lalok.plast.	5t812.2↔	Perkutánná tenotómia v obl.ramena,lakt'a
5g921.04	Exstirp.nádoru na tvári a príľah.obl.mikrovaskulár.voľn.lal.	5t812.3↔	Perkutánná tenotómia v obl.hrud.st,chrbta
5g921.05	Exstirp.nádoru na tvári a príľah.obl.voľn.kož.transplant.	5t812.4↔	Perkutánná tenotómia v obl.hrud.steny
5j514.2	Transcervik.extenzív.mediastinálna lymfadenektómia	5t812.5↔	Perkutánná tenotómia v obl.bruš.steny
5m122	Bloková disekcia cervikálnych LU:jednostranne	5t812.6↔	Perkutánná tenotómia v inguin.,genit.,glut.obl.
5m123	Totálna disekcia cervikálnych LU:jednostranne	5t812.7↔	Perkutánná tenotómia v obl.stehna,kolena
5m124	Rozšírená disekcia cervikálnych LU:jednostranne	5t812.8↔	Perkutánná tenotómia v obl.predkolenia
5s105.2	Vonkaj.fixácia pri zlomenine tvár.kostí strednej etáže	5t812.9↔	Perkutánná tenotómia v obl.nohy
5s11f.3	Otvorená revízia osteosyntézy zygomatickej kosti	5t812.x	Perkutánná tenotómia:ostatné
5s210.1	Ostektómia maxily v rozsahu do 2 cm?	5t813.0↔	Preťatie šľach.pošvy pozdĺž.v obl.hlavu,krku
5s210.2	Ostektómia maxily v rozsahu od 2 cm? do 4 cm?	5t813.1↔	Preťatie šľach.pošvy pozdĺž.v obl.ramena,axily
5s210.3	Ostektómia maxily v rozsahu nad 4 cm?	5t813.2↔	Preťatie šľach.pošvy pozdĺž.v obl.ramena,lakt'a
5s212	Trepanácia maxily v rozsahu	5t813.3↔	Preťatie šľach.pošvy pozdĺž.v obl.predlaktia
5s220.1	Osteotómia maxily v rozsahu do 2 cm	5t813.4↔	Preťatie šľach.pošvy pozdĺž.v obl.hrud.steny,chrbta
5s220.2	Osteotómia maxily v rozsahu od 2 do 4 cm	5t813.6↔	Preťatie šľach.pošvy pozdĺž.v inguin.,genit.,glut.obl.
5s220.3	Osteotómia maxily v rozsahu nad 4 cm	5t813.7↔	Preťatie šľach.pošvy pozdĺž.v obl.stehna,kolena
5s22a	Segmentálna osteotómia maxily	5t813.8↔	Preťatie šľach.pošvy pozdĺž.v obl.predkolenia
5s290	Dekortikácia maxily	5t813.9↔	Preťatie šľach.pošvy pozdĺž.v obl.nohy
5s311.0	Parciálna mandibulektómia	5t813.x	Preťatie šľach.pošvy pozdĺžne:ostatné
5s311.1	Totálna mandibulektómia	5t814.0↔	Preťatie šľach.pošvy priečne v obl.hlavu,krku
5s311.2	Subtotálna mandibulektómia	5t814.1↔	Preťatie šľach.pošvy priečne v obl.ramena,axily
5s311.3	Radikálna mandibulektómia	5t814.2↔	Preťatie šľach.pošvy priečne v obl.ramena,lakt'a
5s312	Hemimandibulektómia jednostranná	5t814.3↔	Preťatie šľach.pošvy priečne v obl.predlaktia
5s314	Parciálna resekcia maxily	5t814.4↔	Preťatie šľach.pošvy priečne v obl.hrud.st,chrbta
5s315	Endoskopická excízia z nádoru maxily	5t814.6↔	Preťatie šľach.pošvy priečne v inguin.,genit.,glut.obl.
5s316	Hemimaxilektómia jednostranná	5t814.7↔	Preťatie šľach.pošvy priečne v obl.stehna,kolena
5s317	Distrakcia maxily	5t814.8↔	Preťatie šľach.pošvy priečne v obl.predkolenia
5s318	Rýchla distrakcia maxily	5t814.9↔	Preťatie šľach.pošvy priečne v obl.nohy
5s319	Segmentálna maxilektómia	5t814.x	Preťatie šľach.pošvy priečne:ostatné
5s31a.1	Jednostranná totálna maxilektómia	5t815.0↔	Otv.chir.parc.fasciotómia priečna:hlava,krk
5s31a.2	Jednostranná subtotálna maxilektómia	5t815.1↔	Otv.chir.parc.fasciotómia priečna:rameno,axila
5s31b.1	Totálna maxilektómia obojstranná	5t815.2↔	Otv.chir.parc.fasciotómia priečna:rameno,lakteť
5s31b.2	Subtotálna maxilektómia obojstranne	5t815.3↔	Otv.chir.parc.fasciotómia priečna:predlaktie
5s390	Fenestrácia cysty mandibuly	5t815.4↔	Otv.chir.parc.fasciotómia priečna:hrud.stena,chrbát
5s391	Exstirpácia cysty mandibuly	5t815.5↔	Otv.chir.parc.fasciotómia priečna:bruš.stena
5s392	Trepanácia mandibuly	5t815.6↔	Otv.chir.parc.fasciotómia priečna:inguin.genit.glut.obl.
5s393	Horizontálna distrakcia mandibuly	5t815.7↔	Otv.chir.parc.fasciotómia priečna:stehno,koleno

5t815.8↔	Otv.chir.parc.fasciotómia priečna:predkolenie	5t81c.1↔	Otv.ch.totál.fasciotómia,viac.segm:rameneno,axila
5t815.9↔	Otv.chir.parc.fasciotómia priečna:noha	5t81c.2↔	Otv.ch.totál.fasciotómia,viac.segm:rameno,lakeť
5t815.x	Otv.chir.parc.fasciotómia priečna:ostatné	5t81c.3↔	Otv.ch.totál.fasciotómia,viac.segm:predlaktie
5t816.0↔	Otv.chir.totál.fasciotómia priečna:hlava,krk	5t81c.4↔	Otv.ch.totál.fasciotómia,viac.segm:hруд.st,chrbát
5t816.1↔	Otv.chir.totál.fasciotómia priečna:rameno,axila	5t81c.5↔	Otv.ch.totál.fasciotómia,viac.segm:bruš.stena
5t816.2↔	Otv.chir.totál.fasciotómia priečna:rameno,lakeť	5t81c.6↔	Otv.ch.totál.fasciotómia,viac.segm:inguin.gen.glut.obl
5t816.3↔	Otv.chir.totál.fasciotómia priečna:predlaktie	5t81c.7↔	Otv.ch.totál.fasciotómia,viac.segm:stehno,koleno
5t816.4↔	Otv.chir.totál.fasciotómia priečna:hруд.stena,chrbát	5t81c.8↔	Otv.ch.totál.fasciotómia,viac.segm:predkolenie
5t816.5↔	Otv.chir.totál.fasciotómia priečna:bruš.stena	5t81c.9↔	Otv.ch.totál.fasciotómia,viac.segm:noha
5t816.6↔	Otv.chir.totál.fasciotómia priečna:inguin.genit.glut.obl	5t81c.x	Otv.ch.totál.fasciotómia,viac.segm:ostatné
5t816.7↔	Otv.chir.totál.fasciotómia priečna:stehno,koleno	5t81d.0↔	Dezinzercia svalu,šľachy:hlava a krk
5t816.8↔	Otv.chir.totál.fasciotómia priečna:predkolenie	5t81d.1↔	Dezinzercia svalu,šľachy:rameneno a axila
5t816.9↔	Otv.chir.totál.fasciotómia priečna:noha	5t81d.2↔	Dezinzercia svalu,šľachy:rameno a lakeť
5t816.x	Otv.chir.totál.fasciotómia priečna:ostat.	5t81d.3↔	Dezinzercia svalu,šľachy:predlaktie
5t817.0↔	Perkután.fasciotómia priečna:hlava,krk	5t81d.4↔	Dezinzercia svalu,šľachy:hруд.stena a chrbát
5t817.1↔	Perkután.fasciotómia priečna:rameno,axila	5t81d.5↔	Dezinzercia svalu,šľachy:bruš.stena
5t817.2↔	Perkután.fasciotómia priečna:rameno,lakeť	5t81d.6↔	Dezinzercia svalu,šľachy:inguinál.genit.a glut.obl.
5t817.3↔	Perkután.fasciotómia priečna:predlaktie	5t81d.7↔	Dezinzercia svalu,šľachy:stehno a koleno
5t817.4↔	Perkután.fasciotómia priečna:hруд.stena,chrbát	5t81d.8↔	Dezinzercia svalu,šľachy:predkolenie
5t817.5↔	Perkután.fasciotómia priečna:bruš.stena	5t81d.9↔	Dezinzercia svalu,šľachy:noha
5t817.6↔	Perkután.fasciotómia priečna:inguin.genit.glut.obl	5t81d.x	Dezinzercia svalu,šľachy:ostatné
5t817.7↔	Perkután.fasciotómia priečna:stehno,koleno	5t81x.0↔	Iné prerušenie svalu, šľachy a fascie:hlava a krk
5t817.8↔	Perkután.fasciotómia priečna:predkolenie	5t81x.1↔	Iné prerušenie svalu, šľachy a fascie:rameno a axila
5t817.9↔	Perkután.fasciotómia priečna:noha	5t81x.2↔	Iné prerušenie svalu, šľachy a fascie:rameno a lakeť
5t817.x	Perkután.fasciotómia priečna:ostatné	5t81x.3↔	Iné prerušenie svalu, šľachy a fascie:predlaktie
5t818.0↔	Otv.chir.parciaľ.fasciotómia pozdĺž,1 segm:hlava,krk	5t81x.4	Iné prerušenie svalu, šľachy a fascie:hруд.stena a chrbát
5t818.1↔	Otv.chir.parciaľ.fasciotómia pozdĺž,1 segm:rameno,axila	5t81x.5	Iné prerušenie svalu, šľachy a fascie:brušná stena
5t818.2↔	Otv.chir.parciaľ.fasciotómia pozdĺž,1 segm:ram,lakeť	5t81x.6↔	Iné prerušenie svalu, šľachy a fascie v inguin,genit.a glut.obl.
5t818.3↔	Otv.chir.parciaľ.fasciotómia pozdĺž,1 segm:predlak	5t81x.7↔	Iné prerušenie svalu, šľachy a fascie:stehno a koleno
5t818.4↔	Otv.chir.parciaľ.fasciotómia pozdĺž,1 segm:hруд.st,chrb	5t81x.8↔	Iné prerušenie svalu, šľachy a fascie:predkolenie
5t818.5↔	Otv.chir.parciaľ.fasciotómia pozdĺž,1 segm:bruš.st	5t81x.9↔	Iné prerušenie svalu, šľachy a fascie:noha
5t818.6↔	Otv.chir.parciaľ.fasciotómia pozdĺž,1 segm:ing.gen.glut.ob	5t81x.x	Iné prerušenie svalu, šľachy a fascie:ostatné
5t818.7↔	POtv.chir.parciaľ.fasciotómia pozdĺž,1 segm:stehno,koleno	5v260.0	Kombin.plast.zákroky na koži a podkož:kombin.lalok.plast:pery
5t818.8↔	Otv.chir.parciaľ.fasciotómia pozdĺž,1 segm:predkol	5v260.4	Kombi.plast.zákr.na koži a podk:kombin.lalok.plast:ost.č.hlavy
5t818.9↔	Otv.chir.parciaľ.fasciotómia pozdĺž,1 segm:noha	5v260.5	Kombin.plast.zákroky na koži a podk:kombin.lalok.plast:krk
5t818.x	Otv.chir.parciaľ.fasciotómia pozdĺž,1 segm:ostat	5v260.6↔	Kombi.plast.zákr.na koži a podk:kombin.lal.plastiky:ram,axila
5t819.0↔	Otv.ch.totál.fasciotómia pozdĺž,1 segm:hlava,krk	5v260.7↔	Kombi.plast.zákr.na koži a podk:kombin.lal.plastiky:ram,lakeť
5t819.1↔	Otv.ch.totál.fasciotómia pozdĺž,1 segm:rameno,axila	5v260.8↔	Kombi.plast.zákrok na koži a podk:kombin.lalok.plast:predlakt
5t819.2↔	Otv.ch.totál.fasciotómia pozdĺž,1 segm:rameno,lakeť	5v260.9↔	Kombin.plast.zákroky na koži a podk:kombi.lalok.plast:ruka
5t819.3↔	Otv.ch.totál.fasciotómia pozdĺž,1 segm:predlakt	5v260.a	Kombi.plast.zákr.na koži a podk:kombin.lal.plast:hr.st,chrbát
5t819.4↔	Otv.ch.totál.fasciotómia pozdĺž,1 segm:hруд.st,chrb	5v260.b	Kombin.plast.zákr.na koži a podk:kombin.lalok.plast:bruš.obl.
5t819.5↔	Otv.ch.totál.fasciotómia pozdĺž,1 segm:bruš.st	5v260.c	Kombi.plast.zákr.na koži a podk:kombin.lal.plast:ing.genit.o.
5t819.6↔	Otv.ch.totál.fasciotómia pozdĺž,1 segm:inguin.gen.glut.ob	5v260.d	Kombin.plast.zákr.na koži a podk:kombin.lal.plast:glute.obl.
5t819.7↔	Otv.ch.totál.fasciotómia pozdĺž,1 segm:steh,koleno	5v260.e↔	Kombin.plast.zákr.na koži a podk:kombin.lal.plast:stehno,kol
5t819.8↔	Otv.ch.totál.fasciotómia pozdĺž,1 segm:predkol	5v260.f↔	Kombin.plast.zákr.na koži a podk:kombin.lal.plast:predkol
5t819.9↔	Otv.ch.totál.fasciotómia pozdĺž,1 segm:noha	5v260.g↔	Kombi.plast.zákr.na koži a podkož:kombin.lalok.plastiky:noha
5t819.x	Otv.chirurg.totálna fasciotómia pozdĺž,1 segm:ostat	5v260.x↔	Kombin.plast.zákroky na koži a podkoži:kombin.lalok.plast:ost
5t81a.0↔	Perkut.fasciotómia pozdĺž.v obl.hlavy,krku	5v261.0	Komb.plast.zákr.k.a podk:kombi.lal.plastik.a voľ.kož.trans:pery
5t81a.1↔	Perkut.fasciotómia pozdĺž.v obl.ramena,axily	5v261.4	Komb.plast.zákr.k.a podk:kombi.lal.plast.a voľ.k.tr:ost.č.hla
5t81a.2↔	Perkut.fasciotómia pozdĺž.v obl.ramena,lakeť	5v261.5	Kombi.plast.zákr.koži a podk:komb.lal.plast.a voľ.k.transpl:krk
5t81a.3↔	Perkut.fasciotómia pozdĺž.v obl.predlaktia	5v261.6↔	Kombi.plast.zákr.k.a podk:komb.lal.plast.a voľ.k.tran:ram,axi
5t81a.4↔	Perkut.fasciotómia pozdĺž.v obl.hруд.steny,chrbta	5v261.7↔	Kombi.plast.zákr.k.a podk:komb.lal.plast.a voľ.k.tran:ram,lak
5t81a.5↔	Perkut.fasciotómia pozdĺž.v obl.bruš.steny	5v261.8↔	Komb.plast.zákr.k.a podk:komb.lal.plast.a v.kož.tran:predlakt
5t81a.6↔	Perkut.fasciotómia pozdĺž.v inguin,genit.glut.obl.	5v261.9↔	Komb.plast.zákr.k.a podk:kombi.lal.plast.a voľ.k.transpl:ruka
5t81a.7↔	Perkut.fasciotómia pozdĺž.v obl.stehna,kolena	5v261.a	Komb.plas.zákr.k.a podk:komb.lal.plast.a voľ.k.tran:hr.st,chrb
5t81a.8↔	Perkut.fasciotómia pozdĺž.v obl.predkolenia	5v261.b	Kombi.plast.zákr.k.a podk:komb.lal.plast.a voľ.k.transp:bruš.o
5t81a.9↔	Perkut.fasciotómia pozdĺž.v obl.nohy	5v261.c	Komb.plast.zákr.k.a podk:komb.lal.plast.a voľ.k.tran:ing.gen.o
5t81a.x	Perkut.fasciotómia pozdĺž:ostat.	5v261.d	Komb.plast.zákr.k.a podk:komb.lal.plast.a voľ.kož.tran:glut.o
5t81b.0↔	Otv.ch.parciaľ.fasciotómia,viac.segm:hlava,krk	5v261.e↔	Komb.plast.zákr.k.a podk:komb.lal.plast.a voľ.k.tran:stehn,kol
5t81b.1↔	Otv.ch.parciaľ.fasciotómia,viac.segm:rameno,axila	5v261.f↔	Komb.plast.zákr.k.a podk:kombi.lal.plast.a voľ.k.tran:predkol
5t81b.2↔	Otv.ch.parciaľ.fasciotómia,viac.segm:rameno,lakeť	5v261.g↔	Komb.plast.zákr.koži a podk:komb.lal.plast.a voľ.kož.tran:noha
5t81b.3↔	Otv.ch.parciaľ.fasciotómia,viac.segm:predlaktie	5v261.x↔	Komb.plast.zákr.k.a podk:komb.lal.plast.a voľ.kož.transpl:ost.
5t81b.4↔	Otv.ch.parciaľ.fasciotómia,viac.segm:hруд.st,chrbát	5v262.0	Komb.plast.zákr.k.a podk:stopk.miest.lalok so vzdial.lal:pery
5t81b.5↔	Otv.ch.parciaľ.fasciotómia,viac.segm:bruš.stena	5v262.4	Kombi.plast.zákr.koži a podk:stopk.miest.so vzdial.lal:ost.č.hl
5t81b.6↔	Otv.ch.parciaľ.fasciotómia,viac.segm:inguin.gen.glut.obl	5v262.5	Kombi.plast.zákr.koži a podk:stopk.miestny so vzdial.lal:krk
5t81b.7↔	Otv.ch.parciaľ.fasciotómia,viac.segm:steh,koleno	5v262.6↔	Kombi.plast.zákr.koži a podk:stopk.miest.so vzdial.lal:ram,axi
5t81b.8↔	Otv.ch.parciaľ.fasciotómia,viac.segm:predkolenie	5v262.7↔	Komb.plast.zákr.koži a podk:stopk.miest.so vzdial.lal:ram,lak
5t81b.9↔	Otv.ch.parciaľ.fasciotómia,viac.segm:noha	5v262.8↔	Kombi.plast.zákr.koži a podk:stopk.miest.so vzdial.lal:predlakt
5t81b.x	Otv.chirurg.parciaľna fasciotómia,viac.segm:ostatné	5v262.9↔	Kombi.plast.zákr.koži a podk:stopk.miest.so vzdial.lalok:ruka
5t81c.0↔	Otv.ch.totál.fasciotómia,viac.segm:hlava,krk	5v262.a	Kombi.plast.zákr.k.a podk:stopk.miest.so vzdial.lal:hr.st,chrb

5v262.b	Kombi.plast.zákr.k.a podk:stopk.miest.so vzdial.lal:bruš.obl.	5v263.8↔	Komb.pl.zákr.k.a podk:stopk.miest.vzdial.lal.a v.k.tran:predlakt
5v262.c	Komb.plast.zákr.k.a podk:stopk.miest.so vzdial.lal:ingv.gen.o	5v263.9↔	Komb.pl.zákr.koži a podk:stopk.miest.vzd.lal.a voľ.k.tran:ruka
5v262.d	Kombi.plast.zákr.koži a podk:stopk.miest.so vzdial.lal:glut.o	5v263.a	Komb.pla.zákr.k.a podk:stopk.mie.vzd.lal.a voľ.k.tran:hr.st,chrb
5v262.e↔	Komb.plast.zákr.koži a podk:stopk.miest.so vzd.lal:steh.n,kol	5v263.b	Komb.pl.zákr.k.a pdk:stopk.miest.vzd.lal.a voľ.kož.tran:bruš.o
5v262.f↔	Komb.plast.zákr.koži a podk:stopk.miest.so vzdial.lal:predkol	5v263.c	Kombi.pl.zákr.k.a podk:stopk.miest.vzd.lal.a v.kož.tran:ingv.gen
5v262.g↔	Komb.plast.zákr.k.a podk:stopk.miest.so vzdial.lalokom:noha	5v263.d	Komb.pl.zákr.k.a podk:stopk.miest.vzd.lal.a voľ.kož.tran:glut.o
5v262.x↔	Komb.plast.zákr.k.a podkož:stopk.mies.lal.so vzdial.lalok:ost.	5v263.e↔	Komb.pl.zákr.k.a podk:stopk.miest.vzd.lal.a voľ.k.tran:steh,kol
5v263.0	Komb.plast.zákr.k.a podk:stopk.miest.vzdial.lal.a voľ.k.tran:pery	5v263.f↔	Kom.pl.zákr.k.a podk:stopk.miest.vzd.lal.a v.kož.tran:predkol
5v263.4	Kom.pl.zákr.k.a podk:stopk.miest.vzdial.lal.a voľ.kož.tran:ost.č.hl	5v263.g↔	Komb.plast.zákr.k.a podk:stopk.miest.vzd.lal.a voľ.k.tran:noha
5v263.5	Kombi.pl.zákr.k.a podk:stopk.miest.vzdial.lal.a voľ.k.trans:krk	5v263.x↔	Komb.plas.zákr.k.a podk:stopk.mies.vzd.lal.a voľ.kož.tran:pl:ost
5v263.6↔	Komb.pl.zákr.k.a podk:stopk.miest.vzd.lal.a voľ.k.trans:ram,axi	5v26x.x↔	Kombinované plastické zákroky na koži a podkoži:ost.
5v263.7↔	Komb.pl.zákr.k.a podk:stopk.miest.vzdial.lal.a v.kož.tran:ram,lak		

## Výkon J08-5

12m11.0↔	Perkut.(ihl.)biopsia lymf.uzlín krku	13q04	Biopsia s incíziou ženského perinea
12m11.1↔	Perkut.(ihl.)biopsia suprakl.lymf.uzlín(Virchow u)	13t10.0	Biopsia s incíziou svalov a mäkk.tkanív v obl.krku
12m11.2↔	Perkut.(ihl.)biopsia axilárnych lymf.uzlín	13t10.1↔	Biopsia s incíziou svalov a mäkk.tkanív v obl.ramena
12m11.3	Perkut.(ihl.)biopsia mediastinál.lymf.uzlín	13t10.2↔	Biopsia s incíz.svalov a mäkk.tkanív v obl.ramena a lakt'a
12m11.4	Perkut.(ihl.)biopsia paraaortál.lymf.uzlín	13t10.3↔	Biopsia s incíz.svalov a mäkk.tkanív v obl.predlaktia a ruky
12m11.5↔	Perkut.(ihl.)biopsia iliakálnych lymf.uzlín	13t10.4	Biopsia s incíziou svalov a mäkk.tkanív v obl.trupu
12m11.6↔	Perkut.(ihl.)biopsia lymf.uzlín panvy	13t10.5↔	Biopsia s incíziou svalov a mäkk.tkanív v obl.stehna
12m11.7↔	Perkut.(ihl.)biopsia inguinál.lymf.uzlín	13t10.6↔	Biopsia s incíziou svalov a mäkk.tkanív v obl.predkolenia
12m1x↔	Perkut.(ihl.)biops.lymf.u.slez.a týmusu,ostatné	13t10.7↔	Biopsia s incíziou svalov a mäkk.tkanív v obl.nohy
12m21.0↔	Perk.(ihl.)biopsia LU krku s použ.zobr.met.	13t10.x↔	Biopsia s incíziou ostat.svalov a mäkk.tkanív
12m21.1↔	Perk.(ihl.)biopsia suprakl.LU(Virchow u.)s použ.zobr.met.	13t20.0	Biopsia s incíz.skapuly, klavikuly, costae, sterna
12m21.2↔	Perk.(ihl.)biopsia axilár.LU s použ.zobr.met.	13t20.1↔	Biopsia s incíziou humeru
12m21.3	Perk.(ihl.)biopsia mediastin.LU s použ.zobr.met.	13t20.2↔	Biopsia s incíziou radia a ulny
12m21.4	Perk.(ihl.)biopsia paraaortál.LU s použ.zobr.met.	13t20.3↔	Biopsia s incíz.karpál., MTC a falangeál.kostí ruky
12m21.5↔	Perk.(ihl.)biopsia iliakál.LU s použ.zobr.met.	13t20.4	Biopsia s incíziou chrčtice
12m21.6↔	Perk.(ihl.)biopsia LU panvy s použ.zobr.met.	13t20.5	Biopsia s incíziou panvy
12m21.7↔	Perk.(ihl.)biopsia inguin.LU s použ.zobr.met.	13t20.6↔	Biopsia s incíziou femuru a pately
12m2x↔	Perk.(ihl.)biops.LU.slez.týmusu zobr.met.,ostatné	13t20.7↔	Biopsia s incíziou tibie a fibuly
12q12.0	Biopsia krčka maternice bez incízie,abrázia	13t20.8↔	Biopsia s incíz. tarzál., MTT a falangeál.kostí nohy
12q12.x	Biopsia krčka maternice bez incízie,ostatné	13t30.b	Biopsia s incíz.v obl.inej burzy
12t10.4	Perkutánná (ihlová) biopsia chrčtice	13x01	Biopsia s incíziou ostat.orgánov krku
12t20.4	Biopsia bez incíz.s použ.zobr.metód v obl.chrčtice	14v11	Diagnostická laparoskopia
12t21.b	Perkut.biopsia s použ.zobr.m. v obl. burzy	31314.19	Endosonografia brucha, laparoskopická sonografia
13a10.7	Biops.s incíziou klenby lebky s trepanáciou lebkových kostí	31314.29	Endosonografia brucha, laparoskopická sonografia s kontrastn
13a10.8	Biops.s incí.lebeč. bázy s trepanáciou lebkových kostí	31314.39	Endosonografia brucha, laparoskopická sonografia s elastogra
13a10.9	Biops.s incí.tvár.časti lebky s trepanáciou lebkových kostí	5a19t	Stereotaktická implantácia rádioaktívneho izotopu
13d41‡	Biopsia s incíziou alveoly dutiny ústnej	5a30f	Impl.liek.pumpy na intratekál.aplik.liečiva do miech.kanála
13d42‡	Biopsia s incíziou spodiny dutiny ústnej	5a310.10	Impl.liek.pumpy intrat/epidurál.pod.liek:1.pum.s.konš.priet.
13h20.0	Biopsia s incíziou uvuly orofarynxu	5a310.11	Impl.liek.pump.intratek/epidurál.pod.liek:progr.liek.pumpa
13h21	Biopsia s incíziou hypofarynxu	5a310.1x	Impl.liek.pumpy a intratek./epidurál.podávanie liek:ost.
13h22	Biopsia s incíziou nazofarynxu	5a310.2	Vytvorenie podkožného rezervoára
13k02.8	Biopsia s incíziou ostatných orgánov hrudníka	5a407.4	Sympatektómia,laparoskopicky
13k02.9	Biopsia s incíziou ostatných orgánov brucha	5a407.5	Sympatektómia,videoskopicky
13k02.x	Biopsia s incíziou ostatných orgánov	5a408.1	Torakálna sympatektómia,torakotomicky
13m10.0↔	Biopsia s incíziou cervikál.lymfatických uzlín	5a408.2	Torakálna sympatektómia,torakoskopicky
13m10.1↔	Biopsia s incíziou supraklavikul.lymfatických uzlín	5a408.3	Torakál.sympatektómia,perkután.pod kontrolou C-ramena
13m10.2↔	Biopsia s incíziou axilár.lymfatických uzlín	5a409.0	Lumbálna sympatektómia,otvorene chirurgicky
13m10.3	Biopsia s incíziou mediastinál.lymfatických uzlín	5a409.3	Lumbál.sympatektómia,perkután.pod kontrolou C-ramena
13m10.4	Biopsia s incíziou paraaortál.lymfatických uzlín	5b110	Incízia v oblasti štítnej žľazy bez ďalších výkonov
13m10.5↔	Biopsia s incíziou iliakál.lymfatických uzlín	5b111	Drenáž v oblasti štítnej žľazy
13m10.6↔	Biopsia s incíziou inguinál.lymfatických uzlín	5b112	Revízia,prieskum v oblasti štítnej žľazy
13m10.7↔	Biopsia s incíziou lymfatických uzlín panvy	5b320.1↔	Laparotomická adrenalectómia u ženy bez ovarektómie
13m10.x↔	Biopsia s incíziou ostatných lymfatických uzlín	5b320.2↔	Lumbotomická adrenalectómia u ženy bez ovarektómie
13n00.0	Biopsia s incíziou pečene s excíziou	5b320.4↔	Laparoskopická adrenalectómia u ženy bez ovarektómie
13n00.1	Ihlová biopsia s incíziou pečene	5b320.x↔	Adrenalectómia u ženy bez ovarektómie, ostatné
13n09.2	Biopsia s incíziou mezenteria	5b321.1↔	Laparotomická adrenalectómia u ženy s ovarektómiou
13n09.3	Biopsia s incíziou omenta	5b321.2↔	Lumbotomická adrenalectómia u ženy s ovarektómiou
13n09.4	Biopsia s incíziou peritonea	5b321.4↔	Laparoskopická adrenalectómia u ženy s ovarektómiou
13n09.5	Biopsia s incíziou retroperitoneálneho tkaniva	5b321.x↔	Adrenalectómia u ženy s ovarektómiou,ostatné
13n09.x	Biopsia s incíziou ostat.org. tráviaceho systému	5b322.1↔	Zbytková adrenalectómia,laparotomicky
13p01.0	Biopsia s incíziou glans penis	5b322.2↔	Zbytková adrenalectómia,lumbotomicky
13p01.1	Biopsia s incíziou tela penisu	5b322.4↔	Zbytková adrenalectómia,laparoskopicky
13q01.2	Biopsia s incíziou krčka maternice	5b322.x↔	Zbytková adrenalectómia,ostatné
13q02	Biopsia s incíziou pošvy	5b323.1↔	Laparotomická adrenalectómia u muža
13q03	Biopsia s incíziou vulvy	5b323.2↔	Lumbotomická adrenalectómia u muža

5b323.4↔	Laparoskopická adrenalectómia u muža	5d002.3↔	Excízia fistuly ušnice
5b323.x↔	Adrenalectómia u muža, ostatné	5d002.4↔	Excízia lézie ušnice
5c210.0↔	Povrch.excízia chor.tk.oč.viečka bez zasiahn. okraja viečka	5d003.1↔	Parciálna resekcia ušnice postihnutej nádorom
5c210.1↔	Povrch.exc.chor.tk.oč. viečka so zasiahn. okraja viečka	5d003.2↔	Radikálna resekcia ušnice bez rekonštrukcie
5c211.0↔	Povrch.excí.ch.tk.oč.viečka histogr.kontr.b.zas.okr.viečka	5d004.20↔	Rekonštr.chýb./malform.ušnice autológ.materiálom
5c211.1↔	Povrch.excí.ch.tk.oč.viečka histogr.kontrol.so zas.okr.viečka	5d004.21↔	Rekonštr.chýbajúcej/malform.ušnice alogén.mat.
5c212.0↔	Hlboká exc.chor.tk.oč.viečka bez zasiahnutia okraja viečka	5d004.23↔	Rek.chýb./malform.lalôčika ušnice autológ.mat.
5c212.1↔	Hlboká exc.chor.tk.oč.viečka so zasiahnutím okraja viečka	5d004.2x↔	Rek.chýb./malformovanej ušnice, ostatné
5c213.0↔	Hlb.exc.ch.tk.oč.viečka histogr.kontr.bez zasiah.okr.viečka	5d005.1↔	Náhrada chýb./malform.ušnice autológ.materiálom
5c213.1↔	Hlb.exc.ch.tk.oč.viečka histogr.kontr.so zas.okraja viečka	5d005.x↔	Náhrada chýb./malform.ušnice, iná
5c220.0↔	Tarsorhafia bez excízie okraja viečka	5d007.1↔	Aurikuloplastika jednostranná
5c220.1↔	Tarsorhafia s excíziou okraja viečka	5d007.2	Aurikuloplastika obojstranná
5c221↔	Mediálna kantopexia	5d008.1↔	Krytie defektu ušnice rekonštr.miestnym lalokom
5c222↔	Laterálna kantopexia	5d008.2↔	Krytie defektu ušnice rekonštr.ostrovček.lalokom
5c223↔	Kantotómia	5d200.1↔	Incízia abscesu vonkajšieho zvukovodu
5c224.0↔	Korekčná operácia v oblasti epikantu, Y-V plastika	5d200.2↔	Odst.1 al.viac.polyppov zo zvukov/z bubienk.a trepanač.dut.
5c224.1↔	Korekčná operácia v oblasti epikantu,dvojité Z-plastika	5d200.3↔	Resekcia hyperostózy alebo osteómu vonkaj.zvukovodu
5c224.x↔	Korekčná operácia v oblasti epikantu,ostatné	5d200.40↔	Res.ohranič.nádoru vonkaj.zvukovodu (bez ďal.opatrení)
5c225↔	Otvorenie tarsorhafie	5d200.41↔	Res.ohranič.nádoru vonkaj.zvukovodu s res.kost.zvukovodu
5c22x↔	Operácie na kantuse a epikantuse,ostatné	5d201.1↔	Operácia stenózy vonkajšieho zvukovodu
5c234↔	Korekč.OP entropia a extropia transplant.al.implantáciou	5d201.2↔	Meatoplastika, kanaloplastika
5c235↔	Kor.OP entropia a extropia plastikou s posun/záhyb	5d201.3↔	OP vrodenej atérie vonkajšieho zvukovodu
5c250.0↔	Uzáv.povrch.defektov oč.viečka sutúrou bez zasiah.okr.viečka	5d201.4↔	OP vrodenej duplikúry vonkajšieho zvukovodu
5c250.1↔	Uzáv.povrch.defektov oč.viečka sutúrou so zasiah.okraja vieč	5d300.6↔	Plastika Eustach.t.transorál./transnasál.prístup.
5c251.0↔	Uzáver hlb.defekt.oč.viečka sutúrou b.zasiah.okraja viečka	5d305.4	Obliterácia otvorenej trepanačnej dutiny
5c251.1↔	Uzáver hlb.defekt.oč.viečka sutúrou so zasiah.okraja viečka	5d404	Prerušenie vestibulárneho nervu
5c252↔	Sutúra avulzie očného viečka	5d405.1↔	Uzáv.dehiscent.hor.polkruh.kanáľ.prístupom cez str.jamu
5c25x↔	Sutúra očného viečka, ostatné	5d405.3↔	Uzáver likvorovej fistuly do stredného ucha
5c260.0↔	Iná rekonštr.oč.viečok, plastikou kož.lalokom posunom kože	5f100	Excízia lézie vonkajšieho nosa
5c260.1↔	Iná rekonštr.oč.viečok, plast.kož.lalok. pootoč.kože	5f101	Excízia lézie nosovej dutiny
5c260.2↔	Iná rekonštr.oč.viečok, plast.kož.lalok. pretoč.kože	5f102	Resekcia rinofýmy
5c260.x↔	Iná rekonštr.oč.viečok, plast.kož.lalokom, ostat.	5f103	Exstirpácia solitárneho polypu z nosa
5c261.0↔	Iná rekonštr.oč.viečok, plast.s presun.okr.viečka s kantotóm.	5f104	Exstirpácia nosových polypov endoskopicky
5c261.1↔	Iná rekon.oč.viečok,plast.s presun.okr.viečka s oblúk.posun.	5f105	Exstirpácia papilómu nosa
5c261.x↔	Iná rekonštr.oč.viečok, plast.s presunom okr.viečka, ostat.	5f106	Endoskop.endonazál.resekcia nádoru nosa
5c262.0↔	Iná rekonštrukcia očných viečok:transplantáciou kože	5f107	Extrakcia penetrujúceho cudz.telesa z nosa
5c262.1↔	Iná rekonštrukcia očných viečok:transplantáciou sliznice	5f108	Disekcia synechií nosovej dutiny
5c262.2↔	Iná rekonštrukcia očných viečok:transplantáciou uzlíka	5f109	Resek.nádoru vonk.nosa primár.zožítim
5c262.3↔	Iná rekonštr.očných viečok:transplant. sliznice a uzlíka	5f110	Rekonštr.defektu vonk.nosa otočným lalokom
5c262.4↔	Iná rekonštr.očných viečok:transplant.aloplastickým mat.	5f111	Vytvorenie nosa lokálnymi lalokmi
5c262.x↔	Iná rekonštrukcia očných viečok:transplantáciou, ostatné	5f112.0	Rekonštrukcia nosa:vzdialenými lalokmi
5c263.0↔	Iná rekonštr.oč.viečok: tarsokonjunktívál.transplant.stopk.lal.	5f112.1	Rekonštrukcia nosa mikrovaskulárnymi lalokmi
5c263.1↔	Iná rekonštr.oč.viečok: tarsokonjunktívál.transplant. voľne	5f113	Korekcia skeletu rázštepového nosa
5c263.2↔	Iná rekonštr.oč.vieč: tarsokonjunktívál.transpl.tarsomarginál.	5f114	Korekcia mäkkých častí rázštepového nosa
5c263.x↔	Iná rekonštr.oč.viečok:tarsokonjunktiv.transplantátom,ost.	5f115↔	Korekcia nozdier rázštepového nosa
5c264.0↔	Iná rekonštr.oč.viečok:plast.posunom a rot.vieč:rot.líc.pl.	5f116	Operácia vrod.stenózy apertúra piriformis
5c264.1↔	Iná rekonštr.oč.viečok:pl.pos.a rot.vieč:pl.s pres.a uzáv.	5f117	Otvorenie choanálnnej atérie
5c264.2↔	Iná rekonštr.oč.vieč:pl.pos.a rot.v.náh.hor.vie.pl.dol.vie.	5f118↔	Korekcia stenózy nosového vchodu
5c264.x↔	Iná rekonštr.oč.viečka:plast.posunom a rotáciou viečka ost.	5f119.1	Korekcia nosového krídla excíziou kože
5c265.0↔	Rekonštrukcia uhla očného viečka, mediálne	5f119.x	Korekcia nosového krídla iným spôsobom
5c265.1↔	Rekonštrukcia uhla viečka, laterálne	5f11b.0↔	Korek.poklesnut.a deformov.nos.krídla pom.kost.štep
5c266↔	Otvorenie očných viečok po ich rekonštrukcii	5f11b.1↔	Korek.poklesnut.a deformov.nos.krídla pom.allomateriálu
5c26x↔	Iná rekonštrukcia očných viečok, ostatné	5f11b.2	Korekcia poklesnutého a deformovaného nosového krídla pomocou
5c270↔	Elevácia obočia	5f11c.0	Sek.korek.krídla nosa/spod.nosa po rázšt:s pou.kost.štep
5c271↔	Blefaroplastika horného viečka	5f11c.1	Sekund.korek.krídla nosa/spod.nosa po rázšt:s pou.allomat.
5c272↔	Blefaroplastika dolného viečka	5f121.0	Repozícia zlomeniny vonk.nosa chirurgickou intervenciou
5c273↔	Odstránenie tukového prolapsu orbity	5f195	Incízia abscesu nosa
5c280.0↔	Vertikál.predĺženie horného viečka Z-plastikou	5f200	Septorinoplastika
5c280.1↔	Vertikálne predĺženie horného viečka transplantátom	5f201	Septorinoplastika otvoreným prístupom
5c280.2↔	Vertikál.predĺž.hor.viečka recesiou retraktora hor.viečka	5f202	Revízia po septorhinoplastike
5c280.3↔	Vertik.predĺž.hor.viečka ektómiou Muller.svalov [m.tars.s]	5f204	Extrakorporálna rekonštrukcia nosového septa
5c280.x↔	Vertikálne predĺženie horného viečka,ostatné	5f205	Septoplastika podľa Cottleho
5c281↔	Vertikálne predĺženie dolného viečka	5f206	Revízia po septoplastike
5c28x↔	Vertikálne predĺženie viečka,ostatné	5f207.1	Uzáver perforácie nosového septa implantátom
5c290↔	Fixácia závaží na očné viečku	5f207.2	Uzáver perforácie nosového septa lokálnymi lalokmi
5c29x↔	Iné operácie na očnom viečku, ostatné	5f207.x	Uzáver perforácie nosového septa,iný
5d001.10↔	Incízia ušnice	5f20a	Saundersova dermoplastika nosového septa
5d001.11↔	Incízia othematómu	5f210	Repozícia nosového septa
5d002.1↔	Odstránenie preaurikulárnej fistuly	5f211	Otvorená repozícia fraktúry nosového septa
5d002.2↔	Odstránenie preaurikulárnej cysty		

5f290	Excízia z nosového septa	5g908	Exenterácia spodiny dutiny ústnej jednostranne
5f291	Incízia a evakuácia hematómu/abscesu nos.septa	5g909	Totálna exenterácia spodiny dutiny ústnej
5g10b†	Sutúra extrakčnej rany	5g90a	Incízia a drenáž spodiny dutiny ústnej
5g200	Excízia mäkkých tkanív	5g90b	Parciálna resekcia spodiny dutiny ústnej
5g201.1	Intraorálna incízia dentogénneho abscesu	5g90v	Mikrovaskul.transplantácia svalu v tvár.obl.
5g201.2	Extraorál.incízia submandibulár.a submentál.abscesu	5g912↔	Sekundárna rekonštr.podnebia po oper.pre rážštep
5g20e	Osteoplastika alveolár.výbežku distrakciou	5g913	Rekonštrukcia rážštepú podnebia s použ.faryngeál.laloka
5g20g.1	Trepanácia alveolu v oblasti apexu zuba	5g914	Cheilosutúra a palatoplast.kombi.rážštepú pery a podnebia
5g20g.x	Trepanácia alveolu:iná	5g919.1	Uzáv.oronazál.kom.pri rážštepú podnebia priamou sutúrou
5g20h.1	Resekcia alveolu pri rážštepú	5g919.2	Uzáver oronazálnej kom.pri rážštepú podnebia miest.lal.pl.
5g20h.x	Resekcia alveolu:iná	5g919.4	Uzáv.oronazál.komun.pri rážštepú podn.mikrovask.vof.lalok
5g20k	Kortikotómia alveolu v okolí zuba	5g919.7	Repalatoplastika uzáv.oronazál.kom.pri rážštepú podnebia
5g20m.0	Repoz.fragm.alv.,alv.výbež.v rozs.1 kvadr.s jednoduch.fix.	5h104	Sekundárna punkcia hypofaryngu
5g20m.1	Repoz.fragm.alv.,alv.výbež.v rozs.oboch kvadr.s jednod.fix.	5h105	Excízia z nádoru hypofaryngu
5g20m.2	Repoz.fragm.alv.,alv.výbež.v rozs.1 kvadrantu s ostesynt.	5h302.21	Chirurgické uzavretie tracheostómie
5g20m.3	Repoz.fragm.alv.,alv.výbež.v rozs.oboch kvadr.s ostesyntéz.	5h302.23	Uzavretie fistuly po tracheotómii
5g20n	Zatv.repoz.a fixácia zlom.alveolu v rozsahu 1sextantu	5j411.00	Uz.bronchopleurál.fistuly.torakotomicky bez použ.svork.
5g220.0	Alveoloplast.s použ.kožného/sliznicového štepú	5j411.01	Uz.bronchopleurál. fistuly.torakotomicky s použ.svork.
5g220.1	Alveoloplast.s použ.kost.štepú/cudz.mat.	5j411.1	Uzáver bronchopleurálnej fistuly,bronchoskopicky
5g220.2	Alveoloplast.s pou.kost.štepú využí.biomed.technológií	5j411.20	Uz.bronchopleurál.fistuly, torakoskopicky bez pou.svork.
5g222.2	Osteoplast.alveol.výbežku autológ.kost.štepom	5j411.21	Uzáver bronchopleurál.fistuly.torakoskop.s použ.svork.
5g222.3	Osteoplast.alveol.výbežku alogén.kost.štepom	5j411.25	Uzáver bronchop.fist.torakos.- robot.bez použ.svork.
5g223	Vestibuloplastika	5j411.28	Uzáver bronchop.fist.torakos.- robot.s použ.svork.
5g224	Rekonštrukcia dentoalveolárneho oblúka	5j514.0	Otvorená chirurgická mediastinálna lymfadenektómia
5g225↔	Oper.rážštepú dentoalveolár.oblúka jednostranne	5j514.1	Endoskopická mediastinálna lymfadenektómia
5g226↔	OP rážštepú dentoalv.obl.mukoperiostál.lalokom 1-str.	5j514.2	Transcervik.extenzív.mediastinálna lymfadenektómia
5g227	Prim.plast.orantrál.komun.mobiliz.vestib.mukoperiost.lal.	5j514.5	Mediastinálna lymfadenektómia, torakoskopicky - roboticky
5g228	Sek.plast.orantrál.komuniz.mobiliz.palatinál/iným lalok.	5j523.1↔	Exstirp.nádoru hrudnej steny bez resekcie rebra, torakotom.
5g229.1	Plastika orantrálnej komunikácie	5j523.2↔	Exstirp.nádoru hrud.steny bez resekcie rebra,torakoskopicky
5g229.2	Plastika oronazálnej komunikácie	5j547.1	Stabilizácia hrudníka bez použ.osteosynt.mat
5g22a	Egalizácia alveolárneho výbežku	5j547.2	Stabilizácia hrudníka s použitím osteosyntetického materiálu
5g22b	Repoz.fragment.alveolu/alveolár.výbežku	5j552	Implantácia bránicového ventiláčného stimulatéra
5g22c	Poextrakčná korekcia alveolu intrúziou	5j902	Retorakotómia,resternotómia,reooperácia v torakochirurgii
5g22d.1	Zväčšenie alveolu v obl. jedného sextantu	5k702	Perikardiotómia a kardiotómia:perikardiálna adheziolyza
5g22d.2	Zväčšenie alveolu v obl.dvoch sextantov	5k784.0	Korekt.polohy pristr:kardiostimulátor b.n.
5g22d.3	Zväčšenie alveolu v oblasti troch sextantov	5k784.1	Korekt.polohy pristr:kardiostim.s 1-dutin.stimul.
5g22e.1	Rekonštrukcia alveolov jednostranne	5k784.2	Korekt.polohy pristr:kardiostim.s 2-dutin.stimul.
5g22e.2	Rekonštrukcia alveolov obojstranne	5k784.3	Korekt.polohy pristr:kardiosti.s biventrik.resynchr.stim.
5g22f	Orálna alveoloplastika	5k784.4	Korekt.polohy pristr:defibril.s 1-dutin.stimul.
5g511	Rekonštrukcia pery miestnym lalokom	5k784.5	Korekt.polohy pristr:defibrilátor s 2-dutin.stimul.
5g512↔	Rekonštrukčná OP 1/3 pery lalok.plastikou	5k784.6	Korekt.polohy prís:defibri.s biventrik.resynchr.stim.
5g513↔	Rekonštrukčná OP 1/2 pery lalok.plastikou	5k784.7	Korekt.polohy pristr:záznamník EKG
5g514	Rekonštrukcia pery dvoma /viacerými miest.lalokmi	5k784.a	Korektúra polohy prístroja, defibrilátor s podkož.elektrodou
5g515	Rekonštrukcia pery vzdialeným lalokom	5k784.x	Korektúra polohy prístroja:ostatné
5g516	Rekonštrukcia pery voľným mikrovaskulár.lalokom	5i502.10	Vytv.radiocefalickej A-V fistuly(Cimino - Brescia)
5g517.11	1-str.cheilosutúra pery pri rážšt. s alveopl.mukoperiostál.l.	5i502.11	Vytv.radiocefal.A-V fistuly(fossa tabatiere- snuff box)
5g517.12	1-str.cheilosutúra pery pri rážšt.s prim.korekciou nosa	5i502.2	Vytv.A-V fistuly na predlakti HK (R-C, R-B, U-C, U-B)
5g517.1x	Jednostranná cheilosutúra pery pri rážštepú,ostatné	5i502.30	Vytv.brachiokubitál.A-V fistuly (sec.Grazc sec. Konner)
5g517.21	Obojstr.cheilosutúra pery pri rážšt.s alveopl.mukoperios.l.	5i502.31	Vytv.brachiokubitál.A-V fistuly na v.basilica
5g517.22	Obojstr.cheilosutúra pery pri rážšt.s prim.korekciou nosa	5i502.32	Vytv.brachiokubitál.A-V fistuly na v.cephalica
5g517.2x	Obojstranná cheilosutúra pery pri rážštepú,iná	5i502.40	Vytv.A-V fistuly s transpozíciou v. basilica na predlakti
5g518.1	Korekcia pery po cheilosutúre Z plastikou	5i502.41	Vytv.A-V fistuly s transpozíciou v. basilica na axile
5g518.2	Korekcia pery po cheilosutúre V-Y posunom	5i502.50	Vytvorenie A-V fistuly pomocou autológnej cievy
5g518.3	Korekcia pery po cheilosutúre resutúrou	5i502.51	Vytvorenie A-V fistuly pomocou allogénnej cievy
5g519.1	Sekundárne operácie pery po operácii rážštepov	5i502.6	Vytv. A-V fistuly na HK pom.protetického materiálu
5g519.2	Sek.OP pery a podnebia po operácii rážštepov	5i502.70	Vytv.A-V fistuly na DK pom. protetického materiálu
5g521.1	Parciálna resekcia hornej pery	5i502.71	Vytv.A-V fistuly na DK s transpozíciou VFS
5g521.2	Parciálna resekcia dolnej pery	5i502.72	Vytv.A-V fistuly na DK s transpozíciou žily
5g522	Excízia lézie pery	5i502.73	Vytv.A-V fistuly na DK pom. cievnej protézy
5g523	Subtotálna resekcia pery	5i514.2	Bajpasové OP aorty pom.žily:aortoaoortálny bajp.
5g524	Totálna resekcia pery	5i514.3	Bajpasové OP aorty pom.žily:aortoilakálny bajp.
5g530.1	Zmenšenie pery excíziou	5i514.4	Bajpasové OP aorty pom.žily:aortoiliofemorál.bajp.
5g530.2	Zmenšenie pery W-Y posunom/i.miest.lalok.plastikou	5i514.5	Bajpasové OP aorty pom.žily:aortofemorálny bajp.
5g531.3	Zväčšenie pery aloplastickým materiálom	5i514.6	Bajpasové OP aorty pom.žily:aortopopliteálny bajp.
5g531.4	Zväčšenie pery autológnym materiálom	5i515.1	Bajpas.OP a.ilica a viscerál.aa.pom.žily:iliakiofemorál.bajp
5g531.8	Zväčšenie pery injekčovateľným autológnym tukom	5i515.2	Bajp.OP a.ilica a viscer.aa.pom.žily:iliakopoplit.bez špecif.
5g904	Excízia spodiny dutiny ústnej	5i515.3	Bajp.OP a.ilica a viscer.aa.pom.žily:iliakopoplit.nad kolen.
5g905	Plicektómia	5i515.4	Bajpas.OP a.ilica a visce.aa.pom.žily:iliakopoplit.pod kol.
5g906↔	Excízia lézie líca	5i515.5	Bajpas.OP a.ilica a viscerál.aa.pom.žily:iliakokurál.bajp.
5g907	Probatóma excízia z dutiny ústnej a faryngu	5i519	Bajpas.OP vény pomocou žily



51524.2	Bajpas.OP aorty pomocou protézy:aortoaoortál.bajp	51552.7↔	Iné plast.rekonštrukcie a.princeps pollicis
51524.3↔	Bajpas.OP aorty pomocou protézy:aortoiiliakálny b.	51552.x↔	Iné plast.rek. aa.predlaktia a ruky,ostatné
51524.4	Bajpas.OP aorty pomocou protézy:aortoiiofemorálny b.	51554.0↔	Iné plastické rekonštrukcie a. subclavia
51524.5↔	Bajpas.OP aorty pomocou protézy:aortofemorálny bajp.	51554.1↔	Iné plast.rekonštr.truncus brachiocephalicus
51524.6↔	Bajpas.OP aorty pomocou protézy:aortopopliteálny	51554.2↔	Iné plastické rekonštrukcie a. pulmonalis
51524.8↔	Bajpas.OP aorty pomocou protézy, aortobiiliakál.bajpas	51554.x↔	Iné plastické rekonštrukcie tepny hrudníka,ostatné
51524.9↔	Bajpas.OP aorty pom.protézy:aortobifemorál.bajpas	51555.0↔	Iné plastické rekonštrukcie aa. lumbales
51525.1↔	Bajpas.OP a.iliaca.viscerál.aa.p.protézy:iliakoifemorálny baj.	51555.1↔	Iné plastické rekonštrukcie b.n.časti a. iliaca
51525.2↔	Bajpas.OP a.iliaca.viscerál.aa.p.protézy:iliakopopl.b.špecif.	51555.2↔	Iné plastické rekonštrukcie a. iliaca communis
51525.3↔	Bajpas.OP a.iliaca.viscerál.aa.p.protézy:iliakopopl.nad kol.	51555.3↔	Iné plastické rekonštrukcie a. iliaca externa
51525.4↔	Bajpas.OP a.iliaca.viscerál.aa.p.protézy:iliakopopl.pod kol.	51555.4↔	Iné plastické rekonštrukcie a. iliaca interna
51525.5↔	Bajpas.OP a.iliaca.viscerál.aa.p.protézy:iliakokrurálny bajp.	51555.x↔	Iné plastické rekonštrukcie tepny panvy a trupu,ost.
51529	Bajpas.OP žily pomocou protézy	51556.0	Iné plastické rekonštrukcie truncus coeliacus
51540.0↔	Transpozícia bližšie neurčenej časti a. carotis	51556.1	Iné plastické rekonštrukcie a. hepatica
51540.10↔	Transpozícia a. carotis communis a sinus caroticus	51556.2	Iné plastické rekonštrukcie a. gastrica
51540.11↔	Transpozícia a. carotis comunis do a. subclavia	51556.3	Iné plastické rekonštrukcie a. lienalis
51540.2↔	Transpozícia a. carotis interna extrakraniálnej časti	51556.4↔	Iné plastické rekonštrukcie a. renalis
51540.3↔	Transpozícia a. carotis externa	51556.5	Iné plastické rekonštrukcie a. mesenterica super.
51540.40↔	Transpozícia a. vertebralis extrakraniálnej časti	51556.6	Iné plastické rekonštrukcie a. mesenterica infer.
51540.41↔	Transpozícia a. vertebralis do a. carotis comunis	51556.x↔	Iné plast.rekonštrukcie viscerál.tepien, ostatné
51540.42↔	Transpozícia a. vertebralis do a. subclavia	51557.0↔	Iné plastické rekonštrukcie a. femoralis
51540.x↔	Transpozícia tepnách hlavy a krku, ostatné	51557.1↔	Iné plastické rekonštrukcie a. profunda femoris
51542.0↔	Transpozícia a. ulnaris	51557.2↔	Iné plastické rekonštrukcie a. poplitea
51542.1↔	Transpozícia arcus palmaris profundus	51557.x↔	Iné plastické rekonštrukcie tepny stehna,ost.
51542.2↔	Transpozícia arcus palmaris superficialis	51558.0↔	Iné plastické rekonštrukcie a. tibialis anterior
51542.3↔	Transpozícia aa. digitales palmares communes	51558.1↔	Iné plastické rekonštrukcie aa. recurrentes
51542.4↔	Transpozícia a. radialis	51558.2↔	Iné plastické rekonštrukcie a. dorsalis pedis
51542.x↔	Transpozícia aa.predl.a ruky:ostatné	51558.3↔	Iné plastické rekonštrukcie a. tibialis posterior
51544.00↔	Transpozícia a. subclavia	51558.4↔	Iné plastické rekonštrukcie a. fibularis
51544.01↔	Transpozícia a. subclavia do a.carotis com.	51558.5↔	Iné plastické rekonštrukcie a. plantaris medialis
51544.1↔	Transpozícia truncus brachiocephalicus	51558.6↔	Iné plastické rekonštrukcie a. plantaris lateralis
51544.2↔	Transpozícia a. pulmonalis	51558.x↔	Iné plast.rekonštr.tepny predkolenia a nohy,ost.
51544.x↔	Transpozícia aa.hrudníka:ostatné	51559.0↔	Iné plastické rekonštrukcie v. femoralis
51545.0↔	Transpozícia bližšie neurčenej časti a. iliaca	51559.1↔	Iné plastické rekonštrukcie v. poplitea
51545.1↔	Transpozícia a. iliaca externa	51559.2	Iné plastické rekonštrukcie v. portae
51545.2↔	Transpozícia a. iliaca interna	51559.3↔	Iné plastické rekonštrukcie v. gastrica
51545.x↔	Transpozícia aa.panvy a trupu:ostatné	51559.4	Iné plastické rekonštrukcie v. lienalis
51546.0	Transpozícia a. hepatica	51559.5	Iné plastické rekonštrukcie v. mesenterica super.
51546.1	Transpozícia a. gastrica	51559.6	Iné plastické rekonštrukcie v. mesenterica infer.
51546.2	Transpozícia a. lienalis	51559.7	Iné plastické rekonštrukcie vv. hepaticae
51546.3↔	Transpozícia a. renalis	51559.8↔	Iné plastické rekonštrukcie v. renalis
51546.4	Transpozícia a. mesenterica superior	51559.9↔	Iné plastické rekonštrukcie v. jugularis
51546.5	Transpozícia a. mesenterica inferior	51559.a↔	Iné plastické rekonštrukcie v. pulmonalis
51546.x↔	Transpozícia viscerálnej tepny, ostatné	51559.b↔	Iné plastické rekonštrukcie v. subclavia
51547.0↔	Transpozícia a. femoralis	51559.c↔	Iné plastické rekonštrukcie v. axillaris
51547.1↔	Transpozícia a. profunda femoris	51559.d↔	Iné plastické rekonštrukcie v. brachiocephalica
51547.x↔	Transpozícia tepny stehna, ostatné	51559.e	Iné plastické rekonštrukcie v. cava superior
51548.0↔	Transpozícia a. tibialis anterior	51559.f	Iné plastické rekonštrukcie v. cava inferior
51548.1↔	Transpozícia a. tibialis posterior	51559.g↔	Iné plastické rekonštrukcie v. iliaca communis
51548.2↔	Transpozícia a. fibularis	51559.h↔	Iné plastické rekonštrukcie v. iliaca externa
51548.x↔	Transpozícia tepny predkol.a nohy, ostatné	51559.i↔	Iné plastické rekonštrukcie v. iliaca interna
51549	Transpozícia žily	51559.x↔	Iné plastické rekonštrukcie hlbkových žíl, ost.
5154x↔	Transpozícia ciev, ostatné	5155x↔	Iné plast.rekonštrukcie ciev:ostatné
51550.0↔	Iné plast.rekonštrukcie a.carotis b.n.časti	51570.1	Rev.v ciev.chir.pre krvác.revizia anastomóz
51550.1↔	Iné plast.rekonštrukcie a.carotis com.a sin.carotic.	51570.4	Rev.v ciev.chir.pre krv:odstr.cievneho graftu
51550.2↔	Iné plast.rekonštrukcie a.car.int.extrakt.č.	51571.1	Rev.v ciev.chir.pre infekciu:revizia anastomóz
51550.3↔	Iné plast.rekonštrukcie a.carotis externa	51571.4	Rev.v ciev.chir.pre infekciu:odstránenie cievneho graftu
51550.4↔	Iné plast.rekonštrukcie a.vertebral.extrakt.č.	51591.9	Venózne valvuloplastiky
51550.5↔	Iné plast.rekonštrukcie a.carotis s použ.stentu	5m100	Exstirpácia lymfatickej uzliny
51550.x↔	Iné plast.rekonštr.aa.hlavy a krku,ost.	5m101	Exstirpácia supraklavikulárnych LU jednostranne
51551.0↔	Iné plastické rekonštrukcie a.axillaris	5m102↔	Exstirpácia axilárnych LU jednostranne
51551.1↔	Iné plastické rekonštrukcie a.brachialis	5m103	Exstirpácia lymfangiómu
51551.x↔	Iné plastické rekonštrukcie tepny ramena, ostatné	5m104	Operácia lymfokély
51552.0↔	Iné plast.rekonštrukcie a.ulnaris	5m106	Diagnostická excízia z nádoru mäkkých tkanív krku
51552.1↔	Iné plast.rekonštrukcie arc.palmaris prof.	5m120.0	Disekcia retroperitoneálnych LU:ipt.
51552.2↔	Iné plast.rekonštrukcie arc.palmaris superf.	5m120.3	Disekcia retroperitoneálnych LU:isk.
51552.3↔	Iné plast.rekonštrukcie aa.digit.palm.comm.	5m121	Bloková disekcia inguinálnych LU:ipt.
51552.4↔	Iné plast.rekonštrukcie a.radialis	5m122	Bloková disekcia cervikálnych LU:jednostranne
51552.5↔	Iné plast.rekonštrukcie r.carpalis palmaris	5m123	Totálna disekcia cervikálnych LU:jednostranne
51552.6↔	Iné plast.rekonštrukcie r.carpalis dorsalis	5m124	Rozšírená disekcia cervikálnych LU:jednostranne

5m130	Exstirpácia viacerých LU z toho istého miesta	5n471.1	Z.sag.anrektopl.pri anorekt.anom.[PSARP]:perineál.
5m131	Selektívna disekcia cervikálnych LU jednostranne	5n471.x	Zad.sag.anrektopl.pri anorekt.anomál.[PSARP]:ost.
5m132	Bloková disekcia supraklavikulárnych LU jednostranne	5n472.0	Zad.sag.anrktpl.[PSARP]s uzáv.fis.k močovopohl.sy:lpt.
5m133↔	Bloková disekcia axilárnych LU jednostranne	5n472.1	Zad.sag.anrektpl.[PSARP]s uzáv.fis.k močovoph.sy:perineál.
5m134↔	Exenterácia axily,disekcia axily jednostranne	5n472.x	Zad.sag.anrektpl.[PSARP]s uzáv.fis.k močovoph.sy:ost.
5m136.0	Disekcia supramezokolických lymfatických uzlín:laparot.	5n473.0	Zad.sag.anrektpl.[PSARP]s korekt.malf.vaginy.tk.lok.pôv:lpt.
5m136.3	Disekcia supramezokolických lymfatických uzlín:laparos.	5n473.1	Zad.sag.anrektopl.[PSARP]s kor.malf.vaginy.tk.l.p:perineál.
5m137.0	Disekcia inframezokolických lymfatických uzlín:laparot.	5n473.x	Zad.sag.anrktplast.[PSARP]s korekt.malf.vaginy.tk.l.p:ost.
5m137.3	Disekcia inframezokolických lymfatických uzlín:laparos.	5n474	Abdominoperin.plast.OP prietahom pri anorekt.anomál.
5m138.0	Disekcia iliakálnych lymfatických uzlín:laparot.	5n475	Sakroabdominoperineál.plast.OP prietah. pri anorekt.anom.
5m138.3	Disekcia iliakálnych lymfatických uzlín:laparos.	5n476	Análna perineálna plastika pri anorektálnych anomáliach
5m139	Disekcia inguinálnych LU (prip.ilioinguinálna disekcia)	5n47x.0	Iná prim.plast.rekňstr.pri anorekt.anom:lpt.
5m13c	Bloková disekcia iných lymfatických uzlín	5n47x.1	Iná prim.plast.rekňstr.pri anorekt.anom:perineál.
5m13d.0	Paraaortálna lymfadenektómia:laparot.	5n47x.x	Iná prim.plast.rekňstr.pri anorekt.anomál:ost.
5m13d.3	Paraaortálna lymfadenektómia:laparos.	5n49x†	Iné operačné výkony na konečníku,ostatné
5m13d.8	Paraaortálna lymfadenektómia:roboticky	5n590.0	Biopsia pečene, laparotomicky
5m13e.0	Pelvicná lymfadenektómia:laparotomicky	5n590.2	Biopsia pečene, laparoskopicky
5m13e.3	Pelvicná lymfadenektómia:laparoskopicky	5n910	Biopsia peritonea:laparotomicky
5m13e.8	Pelvicná lymfadenektómia:roboticky	5n911	Exploratívna laparotómia
5n410.0	Peranál.lok.exc.a deš.ch.tk.koneč.res.slučkou peranálne	5n913	Relaparotómia
5n410.7	Peranál.lok.exc.a deš.ch.tk.koneč.res.sluč.esk-mikroch.	5n914	Second-look-laparotómia
5n410.x	Peranál.lok.exc.a deš.ch.tk.koneč.res.sluč:ost.	5n915	Exploratívna lumbotómia
5n411.0	Peranál.lok.exc.a deš.chor.tk.koneč.submuk.exciz.peranál	5n916	Opakovaná lumbotómia
5n411.7	Peran.lok.exc.a deš.chor.tk.koneč.submuc.exciz.esk-mikrch.	5n917	Biopsia peritonea laparoskopicky
5n411.x	Peranál.lok.exc.a deš.chor.tk.koneč.submuc.exciz:ost.	5n91x	Laparotómia a lumbotómia, ostatné
5n418.0	Peran.exciz.c.steny chor.tk.konečn:lokál.peranál.	5n920.1	Incízia brušnej steny:explorácia
5n418.7	Peran.exc.c.steny chor.tk.konečn:lokál.esk-mikroch.	5n920.3	Incízia brušnej steny:odstránenie cudz. t.
5n418.8	Peran.lok.exciz.celej steny chor.tk.koneč:[TAMIS]	5n920.x	Incízia brušnej steny:ostatné
5n418.x	Peranál.lok.exciz.celej steny chor.tk.konečnika:ost	5n921	Excízia ch.zm.tk.brušnej steny
5n419.0	P.lok.exc.c.st.chor.tk.koneč,cirk[manžet,segm.rs]:peranál.	5n922	Omfalektómia chor.zm.tkaniva bruš.steny
5n419.7	P.lok.exc.c.st.chor.tk.koneč,cirk[manžet,segm.rs]:esk-mikrch.	5n923	Deštrukcia chorob.zmen.tk.brušnej steny
5n419.x	P.lok.exc.c.st.chor.tk.koneč,cirk[manžet,segm.rs]:ost.	5n929	Excízia a deštrukcia ch.zm.tk.bruš.steny:iné
5n41a.7	P.lok.exc.c.st.chor.tk.koneč,cirk.intraperit[m,s.rs]:esk.mikr	5n930	Sutúra brušnej steny po poranení
5n41b.0	Peranál.cirkulár.exc.celej steny ch.tk.konečnika so stapler	5n932.1	Plast.rekonštr.bruš.steny s autológym materiálom
5n41b.1	Peranál.semickul.exc.celej steny ch.tk.konečn.so stapler	5n932.2	Plast.rekonštr.bruš.steny s aloplastickým materiálom
5n431	Plastická rekonštrukcia konečníka	5n932.x	Plast.rekonštr.bruš.steny, ostatné
5n439	Rekonštrukcia konečníka, ostatné	5n934.1	Plast.OP diastázy priamych bruš.sval.
5n43a	Sutúra anusu a sfinkterového aparátu po poranení	5n934.2	Plast.OP diast.priam.br.sval.s OP umbil.hernie
5n43b	Serkláž anusu a sfinkterového aparátu	5n93x	Plast.rekonštr.brušnej steny a peritonea:ostatné
5n43d	Sfinkterálna plastika anusu a sfinkterového aparátu	5n991.1	Sekundárne uzavretie brušnej steny
5n43e	Predžovacia plastika anusu a sfinkterového aparátu	5n991.2	Definitívne uzavretie brušnej steny
5n43g.0	Anoproktálna plast.anusu a sfín.apar:lpt.	5o195.1	Operácia pre lymfokélu transplantovanej obličky, laparoskopicky
5n43g.1	Anoprokt.plastika anusu a sfín.apar:perineál.	5o907.1	Radikál.paraaortál.lymfadenektómia v kombi.s inými OP:lpt.
5n43g.2	Anoprokt.plast.anusu a sfín.apar:lsk.	5o907.2	Radikál.paraaortál.lymfadenekt.kombi.s inými OP:lumbt.
5n43g.x	Anoprokt.plast.anusu a sfín.apar:ost.	5o907.4	Radikál.paraaortál.lymfadenekt.kombi.s inými OP:lsk.
5n440	Incízia chor.tk.anál.kanála/tk.perianál.obl.	5o907.x	Radikál.paraaortál.lymfadenekt.kombi.s inými OP:ost.
5n441	Excízia chor.tk.anál.kanála/tk.perianál.obl.	5o908.1	Radik.panvová lymfadenektómia v kombi.s i.OP:lpt.
5n449	Ost. incízia a excízia z tk.perianálnej oblasti	5o908.2	Radik.panvová lymfadenektómia v kombi.s i.OP:lumbt.
5n44a.0	Lokál.excízia ch.tk.análneho kanála	5o908.4	Radik.panvová lymfadenektómia v kombi.s i.OP:lsk.
5n44a.1	Hlboká excízia ch.tk.análneho kanála	5o908.x	Radik.panvová lymfadenektómia v kombi.s i.OP:iné
5n44a.2	Hlboká excíziach.tk.análneho kanála:čias.res.svalstva	5p511	Lok.excízia chor.tk.penisu
5n44a.x	Excízia ch.tk.análneho kanála:ostatné	5p512	Lok.deštrukcia chor.tk.penisu
5n44b	Lokál.deštrukcia ch.tk.análneho kanála:	5p51x	Lok.excízia a deštr.chor.tk.penisu:ost.
5n44x†	Iné excízie a deštr.chor.tk.análneho kanála	5p530	Sutúra penisu pri poranení
5n450	Incízia análnej fistuly	5p532	Plast.rekonštrukcia penisu pri zmene pohlavia
5n451.0	Subkutánná excízia análnej fistuly	5p533	Úprava penoskrotálnej transpozície
5n451.1	Intersfinkterická excízia análnej fistuly	5p534	Operácia zanoreného penisu
5n451.2	Transsfinkterická excízia análnej fistuly	5p535	Operácia zlomeniny penisu
5n451.3	Suprasfinkterická excízia análnej fistuly	5p59a.7	Replantácia na penise
5n451.4	Extrasfinkterická excízia análnej fistuly	5q012.0	Ovarektómia, laparotomicky
5n451.5	Submukózná excízia análnej fistuly	5q012.1↔	Ovarektómia:vag.lsk.asist.
5n451.6	Subanodermálna excízia análnej fistuly	5q012.4↔	Ovarektómia:lsk.
5n451.x	Excízia análnej fistuly, ostatné	5q012.7↔	Ovarektómia:vag.
5n452	Závitová drenáž análnej fistuly	5q013.0↔	Rad.ovarektómia [sek.debulking-cytoredukcia]:lpt.
5n453	Uzavretie análnej fistuly pomocou plugovej techniky	5q013.4↔	Rad.ovarektómia [sek.debulking-cytoredukcia]:lsk.
5n459	Operatívna liečba análnej fistuly, ostatné	5q013.8↔	Rad.ovarektómia [sek.debulking-cytoredukcia]:rob.
5n470.0	Predná anorektoplastika pri anorektál.anomáliách:lpt.	5q030.0↔	Salpingoovariolýza:lpt.
5n470.1	Predná anorektoplastika pri anorekt.anomáliách:perineálna	5q030.4↔	Salpingoovariolýza:lsk.
5n470.x	Predná anorektoplastika pri anorektálnych anomáliách:iná	5q030.8↔	Salpingoovariolýza:robot.
5n471.0	Zad.sag.anrektoplast.pri anorekt.anom.[PSARP]:lpt.	5q031.0↔	Adnexeektómia:lpt.

5q031.4↔	Adnexektómialsk.	5t30x.3↔	Iné otv.ch.revízie:sternoklavikulárny kĺb
5q031.5↔	Adnexektómia:konv.z endoskopie na otv.ch.	5t30x.4↔	Iné otv.ch.revízie:laktový kĺb
5q031.7↔	Adnexektómia:vaginálne	5t30x.5↔	Iné otv.ch.revízie:prox.radioulnárny kĺb
5q031.8↔	Adnexektómia:robot.	5t30x.6↔	Iné otv.ch.revízie:dist.radioulnárny kĺb
5q220	Excízia z krčka maternice	5t30x.8↔	Iné otv.ch.revízie:radiokarpálny kĺb
5q221.0	Rad.trachelektómia a detekcia sentin.LU:lpt.	5t30x.9↔	Iné otv.ch.revízie:ulnokarpálny kĺb
5q221.1	Rad.trachelektómia a det.sentin.LU:vag.lsk.asist.	5t30x.e↔	Iné otv.ch.revízie:iliosakrálny kĺb
5q221.4	Rad.trachelektómia a detekcia sentin.LU:lsk.	5t30x.f	Iné otv.ch.revízie:symfýza
5q221.7	Rad.trachelektómia a detekcia sentin.LU:vag.	5t30x.g↔	Iné otv.ch.revízie:bedr.kĺb
5q620.1	Excízia z pošvy	5t30x.h↔	Iné otv.ch.revízie:kolen.kĺb
5q620.2	Exstirpácia zvrchovanej pošvy	5t30x.j↔	Iné otv.ch.revízie:prox.tibiofibulárny kĺb
5q621	Kryonizácia v oblasti pošvy alebo vulvy	5t30x.k↔	Iné otv.ch.revízie:členkový kĺb horný
5q691	Kolpost.intersex.malf.,Prader IV.aV.s uz.sin-vag./uretrov.fist	5t30x.m↔	Iné otv.ch.revízie:členkový kĺb dolný
5q692	Kolpost.pri intersex.malf.,Prader IV. a V.,plast.pošv.vchodu	5t30x.n↔	Iné otv.ch.revízie:tarzálné kĺby
5q693	Kolpostómia pri parc.aplázii distálnej č.pošvy	5t30x.p↔	Iné otv.ch.revízie:tarzometatarzálné kĺby
5q710	Incizia Bartolínskej žľazy	5t30x.q↔	Iné otv.ch.revízie:metatarzofalang.kí.
5q711	Marsupializácia Bartolínskej žľazy	5t30x.r↔	Iné otv.ch.revízie:interfalangeálny kĺb n.
5q712	Exstirpácia Bartolínskej žľazy	5t30x.x	Iné otv.ch.revízie:ostatné kĺby
5q720.1	Excízia vulvy	5t310.6↔	O.ch.excízia chor.zmen.č.kĺb.chrup:dist.radioul.kĺb
5q720.2	Exstirpácia nádoru vulvy	5t310.7↔	O.ch.excízia chor.zmen.č.kĺb.chrup:kĺby ruky b.n.
5q721	Elektrodiatermok.al.kryochir.zásah v obl.pošvy/vulvy	5t310.8↔	O.ch.excízia chor.zmen.č.kĺb.chrup:radiokarpálny kĺb
5q742	Skinning vulvektómia	5t310.9↔	O.ch.excízia chor.zmen.č.kĺb.chrup:ulnokarpálny kĺb
5q790	Operácia synechií vulvy	5t318.7↔	O.ch.odobratie chrupavk.transplantátu:kĺby ruky b.n
5s224	Sagitálna osteotómia ramus mandibulae	5t319↔	Otv.chirur.resekcia discus triangularis
5s225.0a↔	Posun.mandib.distr.s preťať.konti.vo vzost.ramene mandib.	5t31c.6↔	O.ch.vyhľad.chrupav[chondroplast]:dist.radioulnár.kĺb
5s225.0b↔	Posun.mandib.distr.po osteotóm.v horizont.ramene mandib	5t31c.7↔	O.ch.vyhľad.chrupav[chondroplast]:kĺby ruky
5s225.0c↔	Posun.process.alvol.mandibuly horiz.distrakc.po osteotóm.	5t31c.8↔	O.ch.vyhľad.chrupav[chondroplast]:radiokarpálny kĺb
5s298	Vertikálna osteotómia ramus mandibulae	5t31c.9↔	O.ch.vyhľad.chrupav[chondroplast]:ulnokarpálny kĺb
5s300.0	Osteoplast.čelustí a tvár.kostí s použ.autológ.transplant.	5t31j.6↔	O.ch.impl.neindivid.metal.náhrady chrupav:d.radiou.k
5s300.1	Osteoplast.čelustí a tvár.kostí s použ.alotransplant.	5t31j.7↔	O.ch.impl.neindivid.metal.náhrady chrupav:kí.ruky
5s300.2	Osteoplast.čelustí a tvár.kostí s použ.biomed.transplantátov	5t31j.8↔	O.ch.impl.neindivid.metal.náhrady chrupav:radiokar.k
5t303.6↔	O.ch.debridement:dist.radioulnárny kĺb	5t31j.9↔	O.ch.impl.neindivid.metal.náhrady chrupav:ulnokarp.k
5t303.8↔	O.ch.debridement:radiokarpálny kĺb	5t31x.6↔	Iné otv.chir.OP na kĺbe a menisk:dist.radioulnár.kĺb
5t303.9↔	O.ch.debridement:ulnokarpálny kĺb	5t31x.7↔	Iné otv.chir.OP na kĺbe a menisk:kĺby ruky b.n.
5t304.6↔	O.ch.parcíál.synovektómia:dist.radioulnár.kĺb	5t31x.8↔	Iné otv.chir.OP na kĺbe a menisk:radiokarpálny kĺb
5t304.8↔	O.ch.parcíál.synovektómia:radiokarpálny kĺb	5t31x.9↔	Iné otv.chir.OP na kĺbe a menisk:ulnokarpálny kĺb
5t304.9↔	O.ch.parcíál.synovektómia:ulnokarpálny kĺb	5t405.6↔	ASK odstr.periartikul.kalcifikátov:dist.radioulnár.kĺb
5t305.6↔	O.ch.totálna synovektómia:dist.radioulnár.kĺb	5t405.8↔	ASK odstr.periartikul.kalcifikátov:radiokarpálny kĺb
5t305.8↔	O.ch.totálna synovektómia:radiokarpálny kĺb	5t405.9↔	ASK odstr.periartikul.kalcifikátov:ulnokarpálny kĺb
5t305.9↔	O.ch.totálna synovektómia:ulnokarpálny kĺb	5t407.6↔	Artroskop.vlož.liek.nosiča:dist.radioulnár.kĺb
5t307.6↔	O.ch.odstr.periartikulár.osifikácií:dist.radioulnár.kĺb	5t407.8↔	Artroskop.vlož.liek.nosiča:radiokarpálny kĺb
5t307.8↔	O.ch.odstr.periartikulár.osifikácií:radiokarp.kĺb	5t407.9↔	Artroskop.vlož.liek.nosiča:ulnokarpálny kĺb
5t307.9↔	O.ch.odstr.periartikulár.osifikácií:ulnokarpál.kĺb	5t408.6↔	Artroskop.odstr.liek.nosiča:dist.radioulnár.kĺb
5t309.0↔	Otv.ch.exstirp.cysty(Baker.cysta):humerogl.kĺb	5t408.8↔	Artroskop.odstr.liek.nosiča:radiokarpálny kĺb
5t309.1↔	O.ch.exstirpácia cysty(Baker.cysta):akromioklavikul.kĺb	5t408.9↔	Artroskop.odstr.liek.nosiča:ulnokarpálny kĺb
5t309.2↔	O.ch.exstirpácia cysty(Baker.cysta):torakoskapulár.kĺb	5t409.6↔	ASK resek.č.ligament,zbytkov ligament:dist.radioulnár.kĺb
5t309.3↔	O.ch.exstirpácia cysty(Baker.cysta):sternoklavik.kĺb	5t409.8↔	ASK resek.č.ligament,zbytkov ligament:radiokarpálny kĺb
5t309.4↔	O.ch.exstirpácia cysty(Baker.cysta):laktový kĺb	5t409.9↔	ASK resek.č.ligament,zbytkov ligament:ulnokarpálny kĺb
5t309.5↔	O.ch.exstirpácia cysty(Baker.cysta):prox.radioulnár.kĺb	5t412.6↔	Artroskop.parc.synovektómia:dist.radioulnár.kĺb
5t309.6↔	O.ch.exstirpácia cysty(Baker.cysta):dist.radioulnár.kĺb	5t412.8↔	Artroskop.parc.synovektómia:radiokarpálny kĺb
5t309.8↔	O.ch.exstirpácia cysty(Baker.cysta):radiokarpál.kĺb	5t412.9↔	Artroskop.parc.synovektómia:ulnokarpálny kĺb
5t309.9↔	O.ch.exstirpácia cysty(Baker.cysta):ulnokarpálny kĺb	5t413.6↔	Artroskop.totál.synovektómia:dist.radioulnár.kĺb
5t309.e↔	O.ch.exstirpácia cysty(Baker.cysta):iliosakrálny kĺb	5t413.8↔	Artroskop.totál.synovektómia:radiokarpálny kĺb
5t309.f	Otv.ch.exstirp.cysty(Baker.cysta):symfýza	5t413.9↔	Artroskop.totál.synovektómia:ulnokarpálny kĺb
5t309.g↔	O.ch.exstirpácia cysty(Baker.cysta):bedr.kĺb	5t414.6↔	ASK el.-term.dene.syn.a tk.kĺb.púz:dist.radioul.kĺb
5t309.h↔	O.ch.exstirpácia cysty(Baker.cysta):kolen.kĺb	5t414.8↔	ASK elektroterm.dener.syn.a tk.kĺb.púz:radiokar.kĺb
5t309.j↔	O.ch.exstirpácia cysty(Baker.cysta):prox.tibiofibulárny kĺb	5t414.9↔	ASK el.-termote.den.syn.a tk.kĺb.púz:ulnokarpál.kĺb
5t309.k↔	O.ch.exstirpácia cysty(Baker.cysta):členk.kĺb h.	5t41x.6↔	Iné ASK OP na synovii:dist.radioulnárny kĺb
5t309.m↔	O.ch.exstirpácia cysty(Baker.cysta):členk.kĺb d.	5t41x.8↔	Iné artrosk.OP na synovii:radiokarpálny kĺb
5t309.n↔	O.ch.exstirpácia cysty(Baker.cysta):tarzálné kĺby	5t41x.9↔	Iné artrosk.OP na synovii:ulnokarpálny kĺb
5t309.p↔	O.ch.exstirpácia cysty(Baker.cysta):tarzometatarz.kĺby	5t420.6↔	ASK excízia poškod.tk.kĺb.chrup:dist.radioulnár.kĺb
5t309.q↔	O.ch.exstirpácia cysty(Baker.cysta):metatarzofalang.kí.	5t420.8↔	ASK excízia poškod.tk.kĺb.chrup:radiokarpálny kĺb
5t309.r↔	O.ch.exstirpácia cysty(Baker.cysta):interfalang.kĺb n.	5t420.9↔	ASK excízia poškod.tk.kĺb.chrup:ulnokarpálny kĺb
5t309.x	O.ch.exstirpácia cysty(Baker.cysta):ostatné kĺby	5t429↔	ASK resekcia discus triangularis
5t30c.6↔	O.ch.odstr.častí a zvyškov väzov:dist.radioulnr.kĺb	5t42c.6↔	ASK vyhled.chrupav[chondrop]:dist.radioulnár.kĺb
5t30c.8↔	O.ch.odstr.častí a zvyškov väzov:radiokarpálny kĺb	5t42c.8↔	ASK vyhled.chrupav[chondrop]:radiokarpálny kĺb
5t30c.9↔	O.ch.odstr.častí a zvyškov väzov:ulnokarpálny kĺb	5t42c.9↔	ASK vyhladenie chrup[chondrop]:ulnokarpálny kĺb
5t30x.0↔	Iné otv.ch.revízie:humeroglenoidálny kĺb	5t42d.6↔	ASK subch.otvorenie kosti:dist.radiouln.kĺb
5t30x.1↔	Iné otv.ch.revízie:akromioklavikulárny kĺb	5t42d.8↔	ASK subchon.otv.kosti:radiokarp.kĺb
5t30x.2↔	Iné otv.ch.revízie:torakoskapulárny kĺb	5t42d.9↔	ASK subchondr.otv.kosti:ulnokarpál.kĺb

5t701.0↔	Incízie ohýbača zápästia	5t70j.3↔	Spájanie šliach (previazanie) vystierača zápästia
5t701.1↔	Incízie ohýbača prsta	5t70j.4↔	Spájanie šliach (previazanie) vystierača prsta
5t701.2↔	Incízie ohýbača palca	5t70j.5↔	Spájanie šliach (previazanie) vystierača palca
5t701.3↔	Incízie vystierača zápästia	5t70k.0↔	Refixácia ohýbača zápästia ku kosti vrát.kovovej kotvy
5t701.4↔	Incízie vystierača prsta	5t70k.1↔	Refixácia ohýbača prsta ku kosti vrátane kovovej kotvy
5t701.5↔	Incízie vystierača palca	5t70k.2↔	Refixácia ohýbača palca ku kosti vrátane kovovej kotvy
5t703.0↔	Debridement ohýbača zápästia	5t70k.3↔	Refixácia vystierača zápästia ku kosti vrát.kov.kotvy
5t703.1↔	Debridement ohýbača prsta	5t70k.4↔	Refixácia vystierača prsta ku kosti vrát.kov.kotvy
5t703.2↔	Debridement ohýbača palca	5t70k.5↔	Refixácia vystierača palca ku kosti vrát.kov. kotvy
5t703.3↔	Debridement vystierača zápästia	5t70l.0↔	Perkutánná tenotómia ohýbača zápästia
5t703.4↔	Debridement vystierača prsta	5t70l.3↔	Perkutánná tenotómia vystierača zápästia
5t703.5↔	Debridement vystierača palca	5t70m.0↔	Otvorená chirurgická tenotómia ohýbača zápästia
5t703.6↔	Debridement šľachových pošiev zápästia	5t70m.1↔	Otvorená chirurgická tenotómia ohýbača prsta
5t703.7↔	Debridement šľachových pošiev prsta	5t70m.2↔	Otvorená chirurgická tenotómia ohýbača palca
5t703.8↔	Debridement šľachových pošiev palca	5t70m.3↔	Otvorená chirurgická tenotómia vystierača zápästia
5t703.9↔	Debridement šľachových pošiev dlane	5t70m.4↔	Otvorená chirurgická tenotómia vystierača prsta
5t704.0↔	Excízia ohýbača zápästia	5t70m.5↔	Otvorená chirurgická tenotómia vystierača palca
5t704.1↔	Excízia ohýbača prsta	5t70n.0↔	Tenotómia s obmedzeným prístupom ohýbača zápästia
5t704.2↔	Excízia ohýbača palca	5t70n.1↔	Tenotómia s obmedzeným prístupom ohýbača prsta
5t704.3↔	Excízia vystierača zápästia	5t70n.2↔	Tenotómia s obmedzeným prístupom ohýbača palca
5t704.4↔	Excízia vystierača prsta	5t70n.3↔	Tenotómia s obmedzeným prístupom vystierača zápästia
5t704.5↔	Excízia vystierača palca	5t70n.4↔	Tenotómia s obmedzeným prístupom vystierača prsta
5t705.3↔	Primárna sutúra vystierača zápästia	5t70n.5↔	Tenotómia s obmedzeným prístupom vystierača palca
5t705.4↔	Primárna sutúra vystierača prsta	5t710.0↔	Incízie radiokarpálneho väzu vrátane drenáže
5t705.5↔	Primárna sutúra vystierača palca	5t710.1↔	Incízie retinaculum flexorum vrátane drenáže
5t707.0↔	Tenolýza ohýbača zápästia	5t710.2↔	Incízie ostatných väzov zápästia vrátane drenáže
5t707.1↔	Tenolýza ohýbača prsta	5t710.3↔	Incízie väzov stredoručia vrátane drenáže
5t707.2↔	Tenolýza ohýbača palca	5t710.4↔	Incíz.väzov metakarpofalang.kĺbov prstov ruky vrát.drenáže
5t707.3↔	Tenolýza vystierača zápästia	5t710.5↔	Incízie väzov metakarpofalangeál.kĺbu palca vrát.drenáže
5t707.4↔	Tenolýza vystierača prsta	5t710.6↔	Incíz.väzov interfalangeál.kĺbov prstov ruky vrát.drenáže
5t707.5↔	Tenolýza vystierača palca	5t710.7↔	Incíz.väzov interfalangeál.kĺbu palca vrát.drenáže
5t708.0↔	Tenodéza ohýbača zápästia	5t711.0↔	Prerušenie radiokarpálneho väzu
5t708.1↔	Tenodéza ohýbača prsta	5t711.10↔	Prerušenie väzu retinaculum flexorum
5t708.2↔	Tenodéza ohýbača palca	5t711.11↔	Prerušenie väzu retinac.flex.s.epineurolyzou n. medianus
5t708.3↔	Tenodéza vystierača zápästia	5t711.2↔	Prerušenie ostatných väzov zápästia
5t708.4↔	Tenodéza vystierača prsta	5t711.3↔	Prerušenie väzov stredoručia
5t708.5↔	Tenodéza vystierača palca	5t711.4↔	Prerušenie väzov metakarpofalangeál.kĺbov prstov ruky
5t70b.0↔	Skrátenie ohýbača zápästia	5t711.5↔	Prerušenie väzov metakarpofalangeálneho kĺbu palca
5t70b.1↔	Skrátenie ohýbača prsta	5t711.6↔	Prerušenie väzov interfalangeálnych kĺbov prstov ruky
5t70b.2↔	Skrátenie ohýbača palca	5t711.7↔	Prerušenie väzov interfalangeálneho kĺbu palca
5t70b.3↔	Skrátenie vystierača zápästia	5t712.0↔	Parciálna excízia radiokarpálneho väzu
5t70b.4↔	Skrátenie vystierača prsta	5t712.1↔	Parciálna excízia retinaculum flexorum
5t70b.5↔	Skrátenie vystierača palca	5t712.2↔	Parciálna excízia ostatných väzov zápästia
5t70d.0↔	Transplantácia ohýbača zápästia	5t712.3↔	Parciálna excízia väzov stredoručia
5t70d.1↔	Transplantácia ohýbača prsta	5t713.0↔	Totálna excízia radiokarpálneho väzu
5t70d.2↔	Transplantácia ohýbača palca	5t713.1↔	Totálna excízia retinaculum flexorum
5t70d.3↔	Transplantácia vystierača zápästia	5t713.2↔	Totálna excízia ostatných väzov zápästia
5t70d.4↔	Transplantácia vystierača prsta	5t713.3↔	Totálna excízia väzov stredoručia
5t70d.5↔	Transplantácia vystierača palca	5t714.0↔	Primárna sutúra radiokarpálneho väzu
5t70f.0↔	Výmena implantátu ohýbača zápästia	5t714.1↔	Primárna sutúra retinaculum flexorum
5t70f.1↔	Výmena implantátu ohýbača prsta	5t714.2↔	Primárna sutúra ostatných väzov zápästia
5t70f.2↔	Výmena implantátu ohýbača palca	5t714.3↔	Primárna sutúra väzov stredoručia
5t70f.3↔	Výmena implantátu vystierača zápästia	5t715.0↔	Sekundárna sutúra radiokarpálneho väzu
5t70f.4↔	Výmena implantátu vystierača prsta	5t715.1↔	Sekundárna sutúra retinaculum flexorum
5t70f.5↔	Výmena implantátu vystierača palca	5t715.2↔	Sekundárna sutúra ostatných väzov zápästia
5t70g.0↔	Odstr.dens epistrophei implantátu ohýbača zápästia	5t715.3↔	Sekundárna sutúra väzov stredoručia
5t70g.1↔	Odstránenie implantátu ohýbača prsta	5t716.0↔	Plast.rekonštr.radiokarpál.väzu s autológnym materiálom
5t70g.2↔	Odstránenie implantátu ohýbača palca	5t716.1↔	Plast.rekonštr.retinaculum flexorum s autológ.materiálom
5t70g.3↔	Odstránenie implantátu vystierača zápästia	5t716.2↔	Plast.rekonštr.ostatných väzov zápästia s autológ.mat.
5t70g.4↔	Odstránenie implantátu vystierača prsta	5t716.3↔	Plast.rekonštr.väzov stredoručia s autológnym materiálom
5t70g.5↔	Odstránenie implantátu vystierača palca	5t717.0↔	Plast.rekonštr.radiokarpál.váz:autológ.mat.a interlig.fix
5t70h.0↔	Plastika šľachy ohýbača zápästia	5t717.1↔	Plast.rek.retinacul.flex:autol.mat.a interlig.fix
5t70h.1↔	Plastika šľachy ohýbača prsta	5t717.2↔	Plast.rek.ost.väzy zápästia:autol.mat.a interlig.fix
5t70h.2↔	Plastika šľachy ohýbača palca	5t717.3↔	Plast.rek.väzy stredoručia:autol.mat.a interlig.fix
5t70h.3↔	Plastika šľachy vystierača zápästia	5t718.0↔	Plast.rek.radiokarp.väzu:autológ.mat.a transoseál.fix
5t70h.4↔	Plastika šľachy vystierača prsta	5t718.1↔	Plast.rek.retinacul.flexorum:autol.mat.a transos.fix
5t70h.5↔	Plastika šľachy vystierača palca	5t718.2↔	Plast.rek.ost.váz.zápästia:autol.mat.a transoseál.fix
5t70j.0↔	Spájanie šliach (previazanie) ohýbača zápästia	5t718.3↔	Plast.rek.väzy stredoručia:autol.mat.a transos.fixácioz
5t70j.1↔	Spájanie šliach (previazanie) ohýbača prsta	5t719.0↔	Odstr.transplantátu:radiokarpálny väz
5t70j.2↔	Spájanie šliach (previazanie) ohýbača palca	5t719.1↔	Odstr.transpl:retinaculum flexorum

5t719.2↔	Odstr.transpl:ostatné väzy zápastia	5t786.11↔	Rozpojenie mäkkých častí nohy pri vrod.anom.miast.lal.pl.
5t719.3↔	Odstr.transplantátu:väzy stredoručia	5t786.13↔	Rozpoj.mäkkých č.nohy pri vrod.an.miast.lal.pl.a vof.kož.tr.
5t719.4↔	Odstr.transpl:väzy metakarpofal.kĺbov prstov ruky	5t786.1x↔	Rozpojenie mäkkých častí nohy pri vrod.anomáliach.ost.
5t719.5↔	Odstr.transpl:väzy metakarpofalangeál.kĺbu palca	5t787.01↔	Rozpojenie parc.syndaktýlie pri vrod.anom.ruky,m.lal.pl.
5t719.6↔	Odstr.transpl:väzy interfalangeál.kĺbov prst.ruky	5t787.03↔	Rozp.parc.synd.pri vrod.anom.ruky,m.lal.pl.a vof.k.tr.
5t719.7↔	Odstr.transpl:väzy interfalangeál.kĺbu palca	5t787.0x↔	Rozpojenie parc.syndaktýlie pri vrod.anom.ruky:ost.
5t71a.0↔	Refixácia radiokarpál.váz ku kosti	5t787.11↔	Rozpoj.parc.syndaktýlie pri vrod.anom.nohy,miast.lal.pl.
5t71a.1↔	Refixácia retinaculum flexorum ku kosti	5t787.13↔	Rozp.parc.synd.pri vrod.anom.nohy,miast.lal.pl.a vof.kož.tr.
5t71a.2↔	Refix.ostat.vázov zápastia ku kosti	5t787.1x↔	Rozpojenie parc.syndaktýlie pri vrod.anom.nohy,ost.
5t71a.3↔	Refixácia väz.stredoručia ku kosti	5t788.01↔	Rozpoj.komplet.syndakt.pri vrod.anom.ruky,miast.lal.pl.
5t720.1↔	Otvorená chirurgická fasciotómia jedného prsta	5t788.03↔	Rozpoj.kompl.synd.pri vrod.anom.ruky,m.lal.pl.a vof.k.tr.
5t720.2↔	Otvorená chirurgická fasciotómia viac ako 1 prsta	5t788.04↔	Rozp.kompl.synd.pri vrod.anom.ruky s rekon.kolater.vázov
5t721.1↔	Perkutánná fasciotómia jedného prsta	5t788.0x↔	Rozpojenie kompletnej syndaktýlie pri vrod.anom.ruky:ost.
5t721.2↔	Perkutánná fasciotómia viac ako jedného prsta	5t788.11↔	Rozpoj.kompl.synd.pri vrod.anom.nohy,miast.lal.pl.
5t722.0↔	Parciálna fasciektómia izolovaná na dlani	5t788.13↔	Rozp.komp.synd.pri vrod.anom.nohy,miast.lal.pl.a vof.k.tr.
5t722.3↔	Parciálna fasciektómia 1 alebo 2 prstov	5t788.14↔	Rozp.komp.synd.pri vrod.anom.nohy s rekonš.kolat.vázov
5t723.0↔	Totálna fasciektómia izolovaná na dlani	5t788.1x↔	Rozpojenie kompletnej syndaktýlie pri vrod.anom.nohy,ost.
5t723.4↔	Totálna fasciektómia 3 a viac prstov	5t789.01↔	Redukcia dupl.falangu pri vrod.anom.ruky,1 falang
5t724.1↔	Fasciektómia jedného prsta s jednou neurolyzou	5t789.02↔	Reduk.dupl.fal.pri vrod.anom.ruky:1falang s rekonštr.kĺbu
5t724.2↔	Fasciektómia viac prstov s jednou neurolyzou	5t789.03↔	Redukcia dupl.falangu pri vrod.anom.ruky,viac falangov
5t725.1↔	Fasciektómia jedného prsta s viacerými neurolyzami	5t789.04↔	Reduk.dupl.fal.pri vrod.anom.ruky:viac fal.s rekon.kĺbov
5t725.2↔	Fasciektómia viac prstov s viacerými neurolyzami	5t789.05↔	Reduk.dupl.fal.pri vrod.anom.ruky:viac falanga a metakarp
5t726.1↔	Fasciektómia 1 prsta s 1 neurolyzou a s 1 arteriolyzou	5t789.06↔	Red.dupl.fal.pri vrod.anom.ruky:viac fal.a MTC s rekonštr.kĺb
5t726.2↔	Fasciektómia viac prstov s 1 neurolyzou a s 1 arteriolyzou	5t789.11↔	Redukcia dupl.falangu pri vrod.anom.nohy:1 falang
5t727.1↔	Fasciektómia 1 prsta s viac.neurolyzami a viac.arteriolyzami	5t789.12↔	Red.dupl.fal.pri vrod.anom.nohy:1 falang,s rekon.kĺbu
5t727.2↔	Fasciekt.viac prstov s viac.neurolyzami a viac.arteriolyz.	5t789.13↔	Redukcia dupl.falangu pri vrod.anom.nohy:viac falangov
5t728.1↔	Fasciektómia 1 prsta s artrolyz.(vr.neurolyzy a arteriolyzy)	5t789.14↔	Red.dupl.fal.pri vrod.anom.nohy:viac fal.s rekon.kĺbov
5t728.2↔	Fasciekt.viac prstov s artrolyzou (vr.neurolyzy a arteriolyzy)	5t789.15↔	Red.dupl.fal.pri vrod.anom.nohy:viac fal.a metakarp
5t729.3↔	Parciálna dermofasciektómia	5t789.16↔	Red.dupl.fal.pri vrod.anom.nohy:viac fal.a metak.,s r.k.
5t729.4↔	Celková dermofasciektómia	5t78a.0↔	Osteodistrakcia postihnutého segmentu pri vrod.anom.ruky
5t72a.3↔	Parciálna fasciolyza 1al.2 prstov inj.kolagen.clostr.histol.	5t78a.1↔	Osteodistrakcia postihnutého segmentu pri vrod.anom.nohy
5t72a.4↔	Celk.fasciolyza 3 a viac prst inj.kolagenázou clostr.histol.	5t78b.00↔	Osteotómia postih.segmentu s osteosynt.pri VVCH ruky
5t72x.1↔	Ostatné operácie na fasciách dlane a prstov, 1 prst	5t78b.01↔	Osteotóm.postih.sgm.s autol.kost.št.s osteosy.pri VVCH ruky
5t730↔	Incizia svalov ruky	5t78b.10↔	Osteotómia postih.segm.s osteosynt.pri vrod.anom.nohy
5t731↔	Čiastočné prerušenie svalov ruky	5t78b.11↔	Osteotóm.postih.sgm.s autol.kost.štep.s osteos.VVCH nohy
5t732↔	Totálne prerušenie svalov ruky	5t78c.0↔	Rekonš.absend./hyopl.segm.s mikrovas.vof.lal.pri VVCH ruky
5t735↔	Desinzeria svalu ruky	5t78c.1↔	Rekonš.abs./hyp.seg.s mikr.vof.lal.pri vrod.anom.nohy
5t736↔	Sutúra svalu ruky	5t78x.0↔	Iné operácie pri vrodenných anomáliách ruky, ostatné
5t737↔	Reinzeria svalu ruky	5t78x.1↔	Iné operácie pri vrodenných anomáliách nohy, ostatné
5t738↔	Transpozícia svalu ruky	5t790↔	Excizia gangliómu na ruke
5t739↔	Transplantácia svalu ruky	5t792↔	Radikálna excizia chorobne poškodeného tkaniva na ruke,iné
5t73a↔	Predĺženie svalu ruky	5t793↔	Radik.excizia ch.tk.na ruke s špec.prepar.ciev a nervov
5t73b↔	Skrátenie svalu ruky	5t794↔	Rad.excizia ch.tk.na ruke s rozš.preparáciou
5t741.0↔	Exc.chor.tk.(vrát.kapsulektom):zápästie:1 zákrok	5t800.0↔	Incizia svalu pozdĺžne v obl.hlavy a krku
5t741.1↔	Exc.chor.tk.(vrát.kapsulektom):zápästie:viac.zákr.	5t800.1↔	Incizia svalu pozdĺžne v obl.ramena, axily
5t741.3↔	Exc.chor.tk(kapsulekt):metakarpofal.kĺb:1 zákrok	5t800.2↔	Incizia svalu pozdĺžne v obl.ramena a lakťa
5t741.4↔	Exc.chor.tk(kapsulekt):metakarpof.k:viac.zákr.	5t800.3↔	Incizia svalu pozdĺžne v obl.predlaktia
5t741.5↔	Exc.chor.tk(kapsulekt):interfal.kĺb ruky:1 zákrok	5t800.4↔	Incizia svalu pozdĺžne v obl.hrud.steny a chrbta
5t741.6↔	Exc.chor.tk(kapsulekt):interfal.kĺby 1 prst ruky:viac.zákrakov	5t800.5↔	Incizia svalu pozdĺžne v obl.bruš.steny
5t741.7↔	Exc.chor.tk(kapsulekt):interfal.kĺby viac.prst ruky:viac.zákr.	5t800.6↔	Incizia svalu pozdĺžne v inguin,genitál.a gluteál.obl.
5t741.x↔	Exc.chor.tk.(vr.kapsulektomie):ost.kĺby ruky	5t800.7↔	Incizia svalu pozdĺžne v obl.stehna a kolena
5t743.0↔	Debridement zápastia:1zárok	5t800.8↔	Incizia svalu pozdĺžne v obl.predkolenia
5t743.1↔	Debridement zápastia:viaceré zákroky	5t800.a↔	Incizia svalu pozdĺžne v obl.zadonožia a priehlavku
5t780.0↔	Distrakcia mäkkých častí presahujúce kĺb na ruke	5t800.b	Incizia svalu pozdĺžne v obl.stredonožia a prednožia
5t780.1↔	Distrakcia mäkkých častí presahujúce kĺb na nohe	5t800.x↔	Incizia svalu pozdĺžne:ostatné
5t782.0↔	Res.zužuj.prstena s plast.rekonštr.pri vrod.anomál.ruky	5t801.0↔	Incizia svalu priečne v obl.hlavy a krku
5t782.1↔	Res.zužuj.prstena s plast.rekonštr.pri vrod.anomál.nohy	5t801.1↔	Incizia svalu priečne v obl.ramena,axily
5t783.0↔	Redukcia mäkkých častí pri vrodenných anomáliách ruky	5t801.2↔	Incizia svalu priečne v obl.ramena a lakťa
5t783.1↔	Redukcia mäkkých častí pri vrodenných anomáliách nohy	5t801.3↔	Incizia svalu priečne v obl.predlaktia
5t784.01↔	Prehĺb.komisúry s miest.lalok.plastikou pri vrod.anomál.ruky	5t801.4↔	Incizia svalu priečne v obl.hrud.steny a chrbta
5t784.0x↔	Prehĺbenie komisúry pri vrodenných anomáliách ruky,ostatné	5t801.5↔	Incizia svalu priečne v obl.bruš.steny
5t784.11↔	Prehĺb.komisúry s miest.lalok.plastikou pri vrod.anomál.nohy	5t801.6↔	Incizia svalu priečne v inguinál,genit.a gluteálna.obl.
5t784.1x↔	Prehĺbenie komisúry pri vrodenných anomáliách nohy,ostatné	5t801.7↔	Incizia svalu priečne v obl.stehna a kolena
5t785.03↔	Uvof.kož.kontrakt.pri vrod.anom.ruky,m.lal.pl.a vof.kož.tr.	5t801.8↔	Incizia svalu priečne v obl.predkolenia
5t785.0x↔	Uvof.kož.kont.pri vrod.anom.ruky,Z-pl.,W-pl.,i.miast.lal.plast.	5t801.a↔	Incizia svalu priečne v obl.zadonožia a priehlavku
5t785.13↔	Uvof.kož.kontr.pri vrod.anom.nohy,miast.lal.pl.a vof.kož.trans	5t801.b↔	Incizia svalu priečne v obl.stredonožia a prednožia
5t785.1x↔	Uvof.kož.k.pri vrod.anom.nohy,Zplast,Wplast,i.miast.lal.pl.	5t801.x	Incizia svalu priečne:ostatné
5t786.01↔	Rozpojenie mäkkých častí pri vrod.anom.ruky,miast.lal.pl.	5t806.0↔	Otv.chirurgická incizia fascie v obl.hlavy a krku
5t786.03↔	Rozp.mäk.čas.pri vrod.anom.ruky,m.lal.pl.a vof.kož.tran.	5t806.1↔	Otv.chirurgická incizia fascie v obl.ramena,axily
5t786.0x↔	Rozpojenie mäkkých častí ruky pri vrod.anomáliách,ost.	5t806.2↔	Otv.chirurgická incizia fascie v obl.ramena,lakťa

5t806.3↔	Otv.chirurgická incízia fascie v obl.predlaktia	5t80c.6↔	Debridement šľachy v inguinál.,genit.a gluteál.obl.
5t806.4↔	Otv.chirurgická incízia fascie v obl.hrud.steny a chrbta	5t80c.7↔	Debridement šľachy v obl.stehna a kolena
5t806.5↔	Otv.chirurgická incízia fascie v obl.bruš.steny	5t80c.8↔	Debridement šľachy v obl.predkolena
5t806.6↔	Otv.chirurgická incízia fascie v inguin.,genit.a glut.obl.	5t80c.9↔	Debridement šľachy v obl.nohy
5t806.7↔	Otv.chirurgická incízia fascie v obl.stehna a kolena	5t80c.x	Debridement šľachy:ostatné
5t806.8↔	Otv.chirurgická incízia fascie v obl.predkolena	5t80d.0↔	Debridement fascie v obl.hlavy a krku
5t806.a↔	Otv.chirurgická incízia fascie v obl.zadonožia a priehlavku	5t80d.1↔	Debridement fascie v obl.ramena,axily
5t806.b↔	Otv.chirurgická incízia fascie v obl.stredonožia a prednožia	5t80d.2↔	Debridement fascie v obl.ramena a lakt'a
5t806.x	Otv.chirurgická incízia fascie:ostatné	5t80d.3↔	Debridement fascie v obl.predlaktia
5t807.0↔	Perkutánná incízia fascie v obl.hlavy a krku	5t80d.4↔	Debridement fascie v obl.hrud.steny a chrbta
5t807.1↔	Perkutánná incízia fascie v obl.ramena,axily	5t80d.5↔	Debridement fascie v obl.bruš.steny
5t807.2↔	Perkutánná incízia fascie v obl.ramena,lakt'a	5t80d.6↔	Debridement fascie v inguinál.,genit.a gluteál.obl.
5t807.3↔	Perkutánná incízia fascie v obl.predlaktia	5t80d.7↔	Debridement fascie v obl.stehna a kolena
5t807.4↔	Perkutánná incízia fascie v obl.hrud.steny a chrbta	5t80d.8↔	Debridement fascie v obl.predkolena
5t807.5↔	Perkutánná incízia fascie v obl.bruš.steny	5t80d.9↔	Debridement fascie v obl.nohy
5t807.6↔	Perkutánná incízia fascie v inguinál.,genit.a gluteál.obl.	5t80d.x	Debridement fascie:ostatné
5t807.7↔	Perkutánná incízia fascie v obl.stehna a kolena	5t80x.0↔	Ost.incízie sv./šľachy/fascie:hlava a krk
5t807.8↔	Perkutánná incízia fascie v obl.predkolena	5t80x.1↔	Ost.incízie sv./šľachy/fascie:ramenný kĺb,axila
5t807.9↔	Perkutánná incízia fascie v obl.nohy	5t80x.2↔	Ost.incízie sv./šľachy/fascie:rameno a lakeť
5t807.x	Perkutánná incízia fascie:ostatné	5t80x.3↔	Ost.incízie svalu/šľachy/fascie:predlaktie
5t808.0↔	Odstr.cudz.tel.zo svalu v obl.hlavy a krku	5t80x.4↔	Ost.incízie sv./šľachy/fascie:hruďná stena a chrbát
5t808.1↔	Odstr.cudz.tel.zo svalu v obl.rameno,axila	5t80x.5	Ost.incízie sv./šľachy/fascie:brušná stena
5t808.2↔	Odstr.cudz.tel.zo svalu v obl.ramena a lakt'a	5t80x.6↔	Ost.incízie sv./šľachy/fascie:inguinál.,genit.a glut.obl.
5t808.3↔	Odstr.cudz.tel.zo svalu v obl.predlaktia	5t80x.7↔	Ost.incízie sv./šľachy/fascie:stehno a koleno
5t808.4↔	Odstr.cudz.tel.zo svalu v obl.hrud.steny a chrbta	5t80x.8↔	Ost.incízie sv./šľachy/fascie:predkolena
5t808.5↔	Odstr.cudz.tel.zo svalu v obl.bruš.steny	5t80x.9↔	Ost.incízie sv./šľachy/fascie:noha
5t808.6↔	Odstr.cudz.tel.zo svalu v inguinál.,genit.a gluteál.obl.	5t80x.x	Ost.incízie sv./šľachy/fascie:ostatné
5t808.7↔	Odstr.cudz.tel.zo svalu v obl.stehna a kolena	5t810.0↔	Preťatie svalu v obl.hlavy a krku
5t808.8↔	Odstr.cudz.tel.zo svalu v obl.predkolena	5t810.1↔	Preťatie svalu v obl.ramena,axily
5t808.9↔	Odstr.cudz.tel.zo svalu v obl.nohy	5t810.2↔	Preťatie svalu v obl.ramena a lakt'a
5t808.x	Odstr.cudz.tel.zo svalu:ostatné	5t810.3↔	Preťatie svalu v obl.predlaktia
5t809.0↔	Odstr.cudz.tel.zo šľachy v obl.hlavy a krku	5t810.4↔	Preťatie svalu v obl.hrud.steny a chrbta
5t809.1↔	Odstr.cudz.tel.zo šľachy v obl.ramena,axily	5t810.5↔	Preťatie svalu v obl.bruš.steny
5t809.2↔	Odstr.cudz.tel.zo šľachy v obl.ramena,lakt'a	5t810.6↔	Preťatie svalu v inguin.,genit.,glut.obl.
5t809.3↔	Odstr.cudz.tel.zo šľachy v obl.predlaktia	5t810.7↔	Preťatie svalu v obl.stehna a kolena
5t809.4↔	Odstr.cudz.tel.zo šľachy v obl.hrud.steny a chrbta	5t810.8↔	Preťatie svalu v obl.predkolena
5t809.5↔	Odstr.cudz.tel.zo šľachy v obl.bruš.steny	5t810.9↔	Preťatie svalu v obl.nohy
5t809.6↔	Odstr.cudz.tel.zo šľachy v inguinál.,genit.a gluteál.obl.	5t810.x	Preťatie svalu:ostatné
5t809.7↔	Odstr.cudz.tel.zo šľachy v obl.stehna a kolena	5t815.0↔	Otv.chir.parc.fasciotómia priečna:hlava,krk
5t809.8↔	Odstr.cudz.tel.zo šľachy v obl.predkolena	5t815.1↔	Otv.chir.parc.fasciotómia priečna:rameno,axila
5t809.9↔	Odstr.cudz.tel.zo šľachy v obl.nohy	5t815.2↔	Otv.chir.parc.fasciotómia priečna:rameno,lakeť
5t809.x	Odstr.cudz.tel.zo šľachy:ostatné	5t815.3↔	Otv.chir.parc.fasciotómia priečna:predlaktie
5t80a.0↔	Odstr.cudz.tel.z fascie v obl.hlavy a krku	5t815.4↔	Otv.chir.parc.fasciotómia priečna:hruď.stena,chrbát
5t80a.1↔	Odstr.cudz.tel.z fascie v obl.ramena,axily	5t815.5↔	Otv.chir.parc.fasciotómia priečna:bruš.stena
5t80a.2↔	Odstr.cudz.tel.z fascie v obl.ramena a lakt'a	5t815.6↔	Otv.chir.parc.fasciotómia priečna:inguin.,genit.,glut.obl.
5t80a.3↔	Odstr.cudz.tel.z fascie v obl.predlaktia	5t815.7↔	Otv.chir.parc.fasciotómia priečna:stehno,koleno
5t80a.4↔	Odstr.cudz.tel.z fascie v obl.hrud.steny a chrbta	5t815.8↔	Otv.chir.parc.fasciotómia priečna:predkolena
5t80a.5↔	Odstr.cudz.tel.z fascie v obl.bruš.steny	5t815.9↔	Otv.chir.parc.fasciotómia priečna:noha
5t80a.6↔	Odstr.cudz.tel.z fascie v inguinál.,genit.a gluteál.obl.	5t815.x	Otv.chir.parc.fasciotómia priečna:ostatné
5t80a.7↔	Odstr.cudz.tel.z fascie v obl.stehna a kolena	5t816.0↔	Otv.chir.totál.fasciotómia priečna:hlava,krk
5t80a.8↔	Odstr.cudz.tel.z fascie v obl.predkolena	5t816.1↔	Otv.chir.totál.fasciotómia priečna:rameno,axila
5t80a.9↔	Odstr.cudz.tel.z fascie v obl.nohy	5t816.2↔	Otv.chir.totál.fasciotómia priečna:rameno,lakeť
5t80a.x	Odstr.cudz.tel.z fascie:ostatné	5t816.3↔	Otv.chir.totál.fasciotómia priečna:predlaktie
5t80b.0↔	Debridement svalu v obl.hlavy a krku	5t816.4↔	Otv.chir.totál.fasciotómia priečna:hruď.stena,chrbát
5t80b.1↔	Debridement svalu v obl.ramena,axily	5t816.5↔	Otv.chir.totál.fasciotómia priečna:bruš.stena
5t80b.2↔	Debridement svalu v obl.ramena a lakt'a	5t816.6↔	Otv.chir.totál.fasciotómia priečna:inguin.,genit.,glut.obl.
5t80b.3↔	Debridement svalu v obl.predlaktia	5t816.7↔	Otv.chir.totál.fasciotómia priečna:stehno,koleno
5t80b.4↔	Debridement svalu v obl.hrud.steny a chrbta	5t816.8↔	Otv.chir.totál.fasciotómia priečna:predkolena
5t80b.5↔	Debridement svalu v obl.bruš.steny	5t816.9↔	Otv.chir.totál.fasciotómia priečna:noha
5t80b.6↔	Debridement svalu v inguinál.,genit.a gluteál.obl.	5t816.x	Otv.chir.totál.fasciotómia priečna:ostat.
5t80b.7↔	Debridement svalu v obl.stehna a kolena	5t817.0↔	Perkután.fasciotómia priečna:hlava,krk
5t80b.8↔	Debridement svalu v obl.predkolena	5t817.1↔	Perkután.fasciotómia priečna:rameno,axila
5t80b.9↔	Debridement svalu v obl.nohy	5t817.2↔	Perkután.fasciotómia priečna:rameno,lakeť
5t80b.x	Debridement svalu:ostatné	5t817.3↔	Perkután.fasciotómia priečna:predlaktie
5t80c.0↔	Debridement šľachy v obl.hlavy a krku	5t817.4↔	Perkután.fasciotómia priečna:hruď.stena,chrbát
5t80c.1↔	Debridement šľachy v obl.ramena,axily	5t817.5↔	Perkután.fasciotómia priečna:bruš.stena
5t80c.2↔	Debridement šľachy v obl.ramena a lakt'a	5t817.6↔	Perkután.fasciotómia priečna:inguin.,genit.,glut.obl.
5t80c.3↔	Debridement šľachy v obl.predlaktia	5t817.7↔	Perkután.fasciotómia priečna:stehno,koleno
5t80c.4↔	Debridement šľachy v obl.hrud.steny a chrbta	5t817.8↔	Perkután.fasciotómia priečna:predkolena
5t80c.5↔	Debridement šľachy v obl.bruš.steny	5t817.9↔	Perkután.fasciotómia priečna:noha

5t817.x	Perkután.fasciotómia priečna:ostatné	5t824.3↔	Parciál.excízia svalu,epifasciál:predlaktie
5t818.0↔	Otv.chir.parciál.fasciotómia pozdĺž,1 segm:hlava,krk	5t824.4↔	Parciál.excízia svalu,epifasciál:hруд.st,chrbát
5t818.1↔	Otv.chir.parciál.fasciotómia pozdĺž,1 segm:rameno,axila	5t824.5↔	Parciál.excízia svalu,epifasciál:bruš.stena
5t818.2↔	Otv.chir.parciál.fasciotómia pozdĺž,1 segm:ram,lakeť	5t824.6↔	Parciál.excízia svalu,epifasciál:inguin,genit,glut.obl
5t818.3↔	Otv.chir.parciál.fasciotómia pozdĺž,1 segm:predlak	5t824.7↔	Parciál.excízia svalu,epifasciál:stehno,koleno
5t818.4↔	Otv.chir.parciál.fasciotómia pozdĺž,1 segm:hруд.st,chrb	5t824.8↔	Parciál.excízia svalu,epifasciál:predkolenie
5t818.5↔	Otv.chir.parciál.fasciotómia pozdĺž,1 segm:bruš.st	5t824.9↔	Parciál.excízia svalu,epifasciál:noha
5t818.6↔	Otv.chir.parciál.fasciotómia pozdĺž,1 segm:ing,gen,glut.ob	5t824.x	Parciálna excízia svalu,epifasciálne:ostat.
5t818.7↔	POtv.chir.parciál.fasciotómia pozdĺž,1 segm:stehno,koleno	5t825.0↔	Totál excízia svalu,epifasciál:hlava,krk
5t818.8↔	Otv.chir.parciál.fasciotómia pozdĺž,1 segm:predkol	5t825.1↔	Totál excízia svalu,epifasciál:rameneno,axila
5t818.9↔	Otv.chir.parciál.fasciotómia pozdĺž,1 segm:noha	5t825.2↔	Totál excízia svalu,epifasciál:rameno,lakeť
5t818.x	Otv.chir.parciál.fasciotómia pozdĺž,1 segm:ostat	5t825.3↔	Totál excízia svalu,epifasciál:predlaktie
5t819.0↔	Otv.ch.totál.fasciotómia pozdĺž,1 segm:hlava,krk	5t825.4↔	Totál excízia svalu,epifasciál:hруд.st,chrbát
5t819.1↔	Otv.ch.totál.fasciotómia pozdĺž,1 segm:rameno,axila	5t825.5↔	Totál excízia svalu,epifasciál:bruš.stena
5t819.2↔	Otv.ch.totál.fasciotómia pozdĺž,1 segm:rameno,lakeť	5t825.6↔	Totál excízia svalu,epifasciál:inguin,genit,glut.ob
5t819.3↔	Otv.ch.totál.fasciotómia pozdĺž,1 segm:predlakt	5t825.7↔	Totál excízia svalu,epifasciál:stehno,koleno
5t819.4↔	Otv.ch.totál.fasciotómia pozdĺž,1 segm:hруд.st,chrb	5t825.8↔	Totál excízia svalu,epifasciál:predkolenie
5t819.5↔	Otv.ch.totál.fasciotómia pozdĺž,1 segm:bruš.st	5t825.9↔	Totál excízia svalu,epifasciál:noha
5t819.6↔	Otv.ch.totál.fasciotómia pozdĺž,1 segm:inguin,gen,glut.ob	5t825.x	Totál excízia svalu,epifasciálne:ostat.
5t819.7↔	Otv.ch.totál.fasciotómia pozdĺž,1 segm:steh,koleno	5t826.0↔	Parciál.excízia svalu,subfasciál:hlava,krk
5t819.8↔	Otv.ch.totál.fasciotómia pozdĺž,1 segm:predkol	5t826.1↔	Parciál.excízia svalu,subfasciál:rameno,axila
5t819.9↔	Otv.ch.totál.fasciotómia pozdĺž,1 segm:noha	5t826.2↔	Parciál.excízia svalu,subfasciál:rameno,lakeť
5t819.x	Otv.chirurg.totálna fasciotómia pozdĺž,1 segm:ostat	5t826.3↔	Parciál.excízia svalu,subfasciál:predlaktie
5t81a.0↔	Perkut.fasciotómia pozdĺž.v obl.hlavy,krku	5t826.4↔	Parciál.excízia svalu,subfasciál:hруд.st,chrbát
5t81a.1↔	Perkut.fasciotómia pozdĺž.v obl.ramena,axily	5t826.5↔	Parciál.excízia svalu,subfasciál:bruš.stena
5t81a.2↔	Perkut.fasciotómia pozdĺž.v obl.ramena,lakeť	5t826.6↔	Parciál.excízia svalu,subfasciál:inguin,genit,glut.ob
5t81a.3↔	Perkut.fasciotómia pozdĺž.v obl.predlaktia	5t826.7↔	Parciál.excízia svalu,subfasciál:stehno,koleno
5t81a.4↔	Perkut.fasciotómia pozdĺž.v obl.hруд.steny,chrbta	5t826.8↔	Parciál.excízia svalu,subfasciál:predkolenie
5t81a.5↔	Perkut.fasciotómia pozdĺž.v obl.bruš.steny	5t826.9↔	Parciál.excízia svalu,subfasciál:noha
5t81a.6↔	Perkut.fasciotómia pozdĺž.v inguin,genit,glut.obl.	5t826.x	Parciál.excízia svalu,subfasciálne:ostat.
5t81a.7↔	Perkut.fasciotómia pozdĺž.v obl.stehna,kolena	5t827.0↔	Totál.excízia svalu,subfasciál:hlava,krk
5t81a.8↔	Perkut.fasciotómia pozdĺž.v obl.predkolenia	5t827.1↔	Totál.excízia svalu,subfasciál:rameno,axila
5t81a.9↔	Perkut.fasciotómia pozdĺž.v obl.nohy	5t827.2↔	Totál.excízia svalu,subfasciál:rameno a lakeť
5t81a.x	Perkut.fasciotómia pozdĺž:ostat.	5t827.3↔	Totál.excízia svalu,subfasciál:predlaktie
5t81b.0↔	Otv.ch.parciál.fasciotómia,viac.segm:hlava,krk	5t827.4↔	Totál.excízia svalu,subfasciál:hруд.st,chrbát
5t81b.1↔	Otv.ch.parciál.fasciotómia,viac.segm:rameno,axila	5t827.5↔	Totál.excízia svalu,subfasciál:bruš.stena
5t81b.2↔	Otv.ch.parciál.fasciotómia,viac.segm:rameno,lakeť	5t827.6↔	Totál.excízia svalu,subfasciál:inguin,genit,glut.ob
5t81b.3↔	Otv.ch.parciál.fasciotómia,viac.segm:predlaktie	5t827.7↔	Totál.excízia svalu,subfasciál:stehno,koleno
5t81b.4↔	Otv.ch.parciál.fasciotómia,viac.segm:hруд.st,chrbát	5t827.8↔	Totál.excízia svalu,subfasciál:predkolenie
5t81b.5↔	Otv.ch.parciál.fasciotómia,viac.segm:bruš.stena	5t827.9↔	Totál.excízia svalu,subfasciál:noha
5t81b.6↔	Otv.ch.parciál.fasciotómia,viac.segm:inguin,gen,glut.obl	5t827.x	Totál.excízia svalu,subfasciálne:ostat.
5t81b.7↔	Otv.ch.parciál.fasciotómia,viac.segm:steh,koleno	5t828.0↔	Excízia na šľachách a svaloch,epifasciál:hlava,krk
5t81b.8↔	Otv.ch.parciál.fasciotómia,viac.segm:predkolenie	5t828.1↔	Excízia na šľachách a svaloch,epifasciál:rameno,axila
5t81b.9↔	Otv.ch.parciál.fasciotómia,viac.segm:noha	5t828.2↔	Excízia na šľachách a svaloch,epifasciál:rameno,lakeť
5t81b.x	Otv.chirurg.parciálna fasciotómia,viac.segm:ostatné	5t828.3↔	Excízia na šľachách a svaloch,epifasciál:predlaktie
5t81c.0↔	Otv.ch.totál.fasciotómia,viac.segm:hlava,krk	5t828.4↔	Excízia na šľachách a svaloch,epifasciál:hруд.st,chrbát
5t81c.1↔	Otv.ch.totál.fasciotómia,viac.segm:rameneno,axila	5t828.5↔	Excízia na šľachách a svaloch,epifasciál:bruš.st
5t81c.2↔	Otv.ch.totál.fasciotómia,viac.segm:rameno,lakeť	5t828.6↔	Excízia na šľachách a svaloch,epifasciál:inguin,genit,glut.obl
5t81c.3↔	Otv.ch.totál.fasciotómia,viac.segm:predlaktie	5t828.7↔	Excízia na šľachách a svaloch,epifasciál:stehno,koleno
5t81c.4↔	Otv.ch.totál.fasciotómia,viac.segm:hруд.st,chrbát	5t828.8↔	Excízia na šľachách a svaloch,epifasciál:predkolenie
5t81c.5↔	Otv.ch.totál.fasciotómia,viac.segm:bruš.stena	5t828.9↔	Excízia na šľachách a svaloch,epifasciál:noha
5t81c.6↔	Otv.ch.totál.fasciotómia,viac.segm:inguin,gen,glut.obl	5t828.x	Excízia na šľachách a svaloch,epifasciál:ostatné
5t81c.7↔	Otv.ch.totál.fasciotómia,viac.segm:stehno,koleno	5t829.0↔	Excízia na šľach.a svaloch,subfasciál:hlava,krk
5t81c.8↔	Otv.ch.totál.fasciotómia,viac.segm:predkolenie	5t829.1↔	Excízia na šľach.a svaloch,subfasciál:ramen.kĺb,xila
5t81c.9↔	Otv.ch.totál.fasciotómia,viac.segm:noha	5t829.2↔	Excízia na šľach.a svaloch,subfasciál:rameno,lakeť
5t81c.x	Otv.ch.totál.fasciotómia,viac.segm:ostatné	5t829.3↔	Excízia na šľach.a svaloch,subfasciál:predlaktie
5t81d.0↔	Dezinzerzia svalu,šľachy:hlava a krk	5t829.4↔	Excízia na šľach.a svaloch,subfasciál:hруд.st,chrbát
5t81d.1↔	Dezinzerzia svalu,šľachy:rameneno a axila	5t829.5↔	Excízia na šľach.a svaloch,subfasciál:bruš.st
5t81d.2↔	Dezinzerzia svalu,šľachy:rameno a lakeť	5t829.6↔	Excízia na šľach.a svaloch,subfasciál:inguin,genit,glut.obl
5t81d.3↔	Dezinzerzia svalu,šľachy:predlaktie	5t829.7↔	Excízia na šľach.a svaloch,subfasciál:stehno,koleno
5t81d.4↔	Dezinzerzia svalu,šľachy:hруд.stena a chrbát	5t829.8↔	Excízia na šľach.a svaloch,subfasciál:predkolenie
5t81d.5↔	Dezinzerzia svalu,šľachy:bruš.stena	5t829.9↔	Excízia na šľach.a svaloch,subfasciál:noha
5t81d.6↔	Dezinzerzia svalu,šľachy:inguinínal,genit.a glut.obl.	5t829.x	Excízia na šľach.a svaloch,subfasciálne:ostatné
5t81d.7↔	Dezinzerzia svalu,šľachy:stehno a koleno	5t82b.0↔	Res.kompart.sv,šf,f.b.špec.ciev,nerv.prep:hlava,krk
5t81d.8↔	Dezinzerzia svalu,šľachy:predkolenie	5t82b.1↔	Res.kompart.sv,šf,f.b.špec.ciev,nerv.prep:rameno,axila
5t81d.9↔	Dezinzerzia svalu,šľachy:noha	5t82b.2↔	Res.kompart.sv,šf,f.b.špec.ciev,nerv.prep:rameno,lakeť
5t81d.x	Dezinzerzia svalu,šľachy:ostatné	5t82b.3↔	Res.kompart.sv,šf,f.b.špec.ciev,nerv.prep:predlaktie
5t824.0↔	Parciál.excízia svalu,epifasciál:hlava,krk	5t82b.4↔	Res.kompart.sv,šf,f.b.špec.ciev,nerv.prep:hруд.st,chrb
5t824.1↔	Parciál.excízia svalu,epifasciál:rameno,axila	5t82b.5↔	Res.kompart.sv,šf,f.b.špec.ciev,nerv.prep:bruš.st
5t824.2↔	Parciál.excízia svalu,epifasciál:rameno,lakeť	5t82b.6↔	Res.kompart.sv,šf,f.b.špec.ciev,nerv.prep:inguin,genit,glut.ob

5t82b.7↔	Res.kompart.sv,šf,f.b.špec.ciev,nerv.prepar:steh,koleno	5t841.0↔	Skrátenie šliach:hlava a krk
5t82b.8↔	Res.kompart.sv,šf,f.b.špec.ciev,nerv.prepar:predkol	5t841.1↔	Skrátenie šliach:rameno a axila
5t82b.9↔	Res.kompart.sv,šf,f.b.špeciál.ciev,nerv.preparácie:noha	5t841.2↔	Skrátenie šliach:rameno a lakeť
5t82b.x	Resek.kompartm.sv,šf,fascie bez špec.ciev,nerv.prepar:ost.	5t841.3↔	Skrátenie šliach:predlaktie
5t82c.0↔	Res.kompart.sv,šf,f.so špec.ciev,nerv.prep:hlava,krk	5t841.4↔	Skrátenie šliach:hručná stena a chrbát
5t82c.1↔	Res.kompart.sv,šf,f.so špec.ciev,nerv.prep:rameno,axila	5t841.5↔	Skrátenie šliach:brušná stena
5t82c.2↔	Res.kompart.sv,šf,f.so špec.ciev,nerv.prep:rameno,lakeť	5t841.6↔	Skrátenie šliach:inguin,genit.a glut.obl.
5t82c.3↔	Res.kompart.sv,šf,f.so špec.ciev,nerv.prep:predlaktie	5t841.7↔	Skrátenie šliach:stehno a koleno
5t82c.4↔	Res.kompart.sv,šf,f.so špec.ciev,nerv.prep:hruč.st,chrábát	5t841.8↔	Skrátenie šliach:predkolenie
5t82c.5↔	Res.kompart.sv,šf,f.so špec.ciev,nerv.prep:bruš.stena	5t841.a↔	Skrátenie šliach:zadonožie a priehlavok
5t82c.6↔	Res.kompart.sv,šf,f.so špec.ciev,nerv.prep:ing,gen,glut.ob	5t841.b↔	Skrátenie šliach:stredonožie a prednožie
5t82c.7↔	Res.kompart.sv,šf,f.so špec.ciev,nerv.prep:stehno,koleno	5t841.c	Skrátenie šliach v oblasti ruky
5t82c.8↔	Res.kompart.sv,šf,f.so špec.ciev,nerv.prep:predkolenie	5t841.x	Skrátenie šliach:ostatné
5t82c.9↔	Res.kompart.sv,šf,f.so špec.ciev,nerv.prep:noha	5t843.0↔	Augmentácia šliach:hlava a krk
5t82c.x	Resek.kompart.sv,šf,fascie so špeciál.ciev,nerv.prepar:ost.	5t843.1↔	Augmentácia šliach:rameno a axila
5t82d.0↔	Res.kompart.sv,šf,f.s.rozšir.prepar:hlava,krk	5t843.2↔	Augmentácia šliach:rameno a lakeť
5t82d.1↔	Res.kompart.sv,šf,f.s.rozšir.prepar:ramen.klb,xila	5t843.3↔	Augmentácia šliach:predlaktie
5t82d.2↔	Res.kompart.sv,šf,f.s.rozšir.prepar:rameno,lakeť	5t843.4↔	Augmentácia šliach:hručná stena a chrbát
5t82d.3↔	Resek.kompart.sv,šf,f.s.rozšir.prepar:predlaktie	5t843.5↔	Augmentácia šliach:brušná stena
5t82d.4↔	Res.kompart.sv,šf,f.s.rozšir.prepar:hruč.st,chrábát	5t843.6↔	Augmentácia šliach:inguinál,genit.a glut.obl.
5t82d.5↔	Res.kompart.sv,šf,f.s.rozšir.prepar:bruš.stena	5t843.7↔	Augmentácia šliach:stehno a koleno
5t82d.6↔	Res.kompart.sv,šf,f.s.rozšir.prepar:inguin,genit,glut.obl	5t843.8↔	Augmentácia šliach:predkolenie
5t82d.7↔	Res.kompart.sv,šf,f.s.rozšir.prepar:stehno,koleno	5t843.a↔	Augmentácia šliach:zadonožie a priehlavok
5t82d.8↔	Res.kompart.sv,šf,f.s.rozšir.prepar:predkolenie	5t843.b↔	Augmentácia šliach:stredonožie a prednožie
5t82d.9↔	Res.kompart.sv,šf,f.s.rozšir.prepar:noha	5t843.c	Augmentácia šliach v oblasti ruky
5t82d.x	Resek.kompartm.sv,šf,fascie s rozšírenou preparáciou:ost.	5t843.x	Augmentácia šliach:ostatné
5t831.0↔	Sutúra svalov v obl.hlavy,krku	5t844.0↔	Plastika šliach náhradou:hlava a krk
5t831.1↔	Sutúra svalov v obl.ramena,axily	5t844.1↔	Plastika šliach náhradou:rameno a axila
5t831.2↔	Sutúra svalov v obl.ramena,laktá	5t844.2↔	Plastika šliach náhradou:rameno a lakeť
5t831.3↔	Sutúra svalov v obl.predlaktia	5t844.3↔	Plastika šliach náhradou:predlaktie
5t831.4↔	Sutúra svalov v obl.hruč.steny,chrábát	5t844.4↔	Plastika šliach náhradou:hruč.stena a chrbát
5t831.5↔	Sutúra svalov v obl.bruš.steny	5t844.5↔	Plastika šliach náhradou:brušná stena
5t831.6↔	Sutúra svalov v inguin,genit.a gluteál.obl.	5t844.6↔	Plastika šliach náhradou:inguin,genit,glut.obl
5t831.7↔	Sutúra svalov v obl.stehna,kolena	5t844.7↔	Plastika šliach náhradou:stehno a koleno
5t831.8↔	Sutúra svalov v obl.predkolenia	5t844.8↔	Plastika šliach náhradou:predkolenie
5t831.9↔	Sutúra svalov v obl.nohy	5t844.a↔	Plastika šliach náhradou:zadonožie,priehlavok
5t831.x	Sutúra svalov:ostatné	5t844.b↔	Plastika šliach náhradou:stredonožie,prednožie
5t833.0↔	Skrátenie a sutúra svalov v obl.hlavy,krku	5t844.c	Plastika šliach náhradou v oblasti ruky
5t833.1↔	Skrátenie a sutúra svalov v obl.ramena,axily	5t844.x	Plastika šliach náhradou:ostatné
5t833.2↔	Skrátenie a sutúra svalov v obl.ramena,laktá	5t845.0↔	Plastika šliach náhradou s interponátom:hlava,krk
5t833.3↔	Skrátenie a sutúra svalov v obl.predlaktia	5t845.1↔	Plastika šliach náhr.s interponátom:rameno,axila
5t833.4↔	Skrátenie a sutúra svalov v obl.hruč.steny,chrábát	5t845.2↔	Plastika šliach náhradou s interponátom:rameno,lakeť
5t833.5↔	Skrátenie a sutúra svalov v obl.bruš.steny	5t845.3↔	Plastika šliach náhradou s interponátom:predlaktie
5t833.6↔	Skrátenie a sutúra svalov v inguin,genit.a glut.obl.	5t845.4↔	Plastika šliach náhradou s interponátom:hruč.st,chrábát
5t833.7↔	Skrátenie a sutúra svalov v obl.stehna a kolena	5t845.5↔	Plastika šliach náhradou s interponátom:bruš.stena
5t833.8↔	Skrátenie a sutúra svalov v obl.predkolenia	5t845.6↔	Plastika šliach náhr.s interponátom:inguin,genit,glut.obl
5t833.9↔	Skrátenie a sutúra svalov v obl.nohy	5t845.7↔	Plastika šliach náhr.s interponátom:stehno,koleno
5t833.x	Skrátenie a sutúra svalov:ostatné	5t845.8↔	Plastika šliach náhradou s interponátom:predkolenie
5t834.0↔	Plastika svalov v obl.hlavy,krku	5t845.a↔	Plast. šliach náhradou s interponátom:zadonož,priehlavok
5t834.1↔	Plastika svalov v obl.ramena,axily	5t845.b↔	Plast.šliach náhradou s interponátom:stredonož,predonož
5t834.2↔	Plastika svalov v obl.ramena,laktá	5t845.c	Plastika šliach náhradou s interponátom v oblasti ruky
5t834.3↔	Plastika svalov v obl.predlaktia	5t845.x	Plastika šliach náhradou s interponátom:ostatné
5t834.4↔	Plastika svalov v obl.hruč.steny,chrábát	5t855.3↔	Tenolýza 1 šľachy v obl.predlaktia
5t834.5↔	Plastika svalov v obl.bruš.steny	5t856.3↔	Tenolýza viac.šliach:predl.
5t834.6↔	Plastika svalov v inguin,genit.a glut.obl.	5t857.0↔	Primárna tenodéza 1 šľachy:hlava,krk
5t834.7↔	Plastika svalov v obl.stehna,kolena	5t857.1↔	Primárna tenodéza 1 šľachy:rameno,axila
5t834.8↔	Plastika svalov v obl.predkolenia	5t857.2↔	Primárna tenodéza 1 šľachy:rameno,lakeť
5t834.9↔	Plastika svalov v obl.nohy	5t857.3↔	Primárna tenodéza 1 šľachy:predlaktie
5t834.x	Plastika svalov:ostatné	5t857.4↔	Primárna tenodéza 1 šľachy:hruč.stena,chrábát
5t839.0↔	Odstránenie transplantátu svalov:hlava a krk	5t857.5↔	Primárna tenodéza 1 šľachy:bruš.stena
5t839.1↔	Odstránenie transplantátu svalov:rameno a axila	5t857.6↔	Primárna tenodéza 1 šľachy:ing,gen,gl.obl.
5t839.2↔	Odstránenie transplantátu svalov:rameno a lakeť	5t857.7↔	Primárna tenodéza 1 šľachy:steh,kol.
5t839.3↔	Odstránenie transplantátu svalov:predlaktie	5t857.8↔	Primárna tenodéza 1 šľachy:predk.
5t839.4↔	Odstránenie transplantátu svalov:hruč.stena a chrbát	5t857.9↔	Primárna tenodéza 1 šľachy:noha
5t839.5↔	Odstránenie transplantátu svalov:brušná stena	5t857.x	Primárna tenodéza jednej šľachy:ostatné
5t839.6↔	Odstr. transplant.svalov:inguin,genit.a glut.obl.	5t858.0↔	Sekundárna tenodéza 1 šľachy:hlava,krk
5t839.7↔	Odstránenie transplantátu svalov:stehno a koleno	5t858.1↔	Sekundárna tenodéza 1 šľachy:rameno,axila
5t839.8↔	Odstránenie transplantátu svalov:predkolenie	5t858.2↔	Sekundárna tenodéza 1 šľachy:rameno,lakeť
5t839.9↔	Odstránenie transplantátu svalov:noha	5t858.3↔	Sekundárna tenodéza 1 šľachy:predlaktie
5t839.x	Odstránenie transplantátu svalov:ostatné	5t858.4↔	Sekundárna tenodéza 1 šľachy:hruč.stena,chrábát



5t858.5↔	Sekundárna tenodéza 1 šľachy:bruš.stena	5t863.x	Zdvojenie jednej fascie:ostatné
5t858.6↔	Sekundárna tenodéza 1 šľachy:ing.gen.gl.obl.	5t864.0↔	Autológná transplantácia fascii:hlava a krk
5t858.7↔	Sekundárna tenodéza 1 šľachy:steh,kol.	5t864.1↔	Autológná transplantácia fascii:rameno,axila
5t858.8↔	Sekundárna tenodéza 1 šľachy:predk.	5t864.2↔	Autológná transplantácia fascii:rameno a lakeť
5t858.9↔	Sekundárna tenodéza 1 šľachy:noha	5t864.3↔	Autológná transplantácia fascii:predlaktie
5t858.x	Sekundárna tenodéza jednej šľachy:ostatné	5t864.4↔	Autológ.transplantácia fascii:hruďná stena a chrbát
5t859.0↔	Primárna tenodéza viac šliach:hlava,krk	5t864.5↔	Autológná transplantácia fascii:brušná stena
5t859.1↔	Primárna tenodéza viac šliach:rameno,axila	5t864.6↔	Autológná transplantácia fascii:inguin.gen.glut.obl.
5t859.2↔	Primárna tenodéza viac šliach:rameno,lakeť	5t864.7↔	Autológná transplantácia fascii:stehno a koleno
5t859.3↔	Primárna tenodéza viac šliach:predlaktie	5t864.8↔	Autológná transplantácia fascii:predkolenie
5t859.4↔	Primárna tenodéza viac šliach:hruď.stena,chrábát	5t864.9↔	Autológná transplantácia fascii:noha
5t859.5↔	Primárna tenodéza viac šliach:bruš.stena	5t864.x	Autológná transplantácia fascii:ostatné
5t859.6↔	Primárna tenodéza viacerých šliach:ing.gen.gl.obl.	5t865.0↔	Alogénna transplantácia fascii:hlava a krk
5t859.7↔	Primárna tenodéza viac šliach:stehno,koleno	5t865.1↔	Alogénna transplantácia fascii:rameno,axila
5t859.8↔	Primárna tenodéza viac šliach:predkolenie	5t865.2↔	Alogénna transplantácia fascii:rameno a lakeť
5t859.9↔	Primárna tenodéza viacerých šliach:noha	5t865.3↔	Alogénna transplantácia fascii:predlaktie
5t859.x	Primárna tenodéza viac šliach:ostatné	5t865.4↔	Alogén.transplantácia fascii:hruď.stena a chrbát
5t85a.0↔	Sekundárna tenodéza viac šliach:hlava,krk	5t865.5↔	Alogénna transplantácia fascii:brušná stena
5t85a.1↔	Sekundárna tenodéza viac šliach:rameno,axila	5t865.6↔	Alogénna transplantácia fascii:inguin.gen.glut.obl.
5t85a.2↔	Sekundárna tenodéza viac šliach:ram,lakeť	5t865.7↔	Alogénna transplantácia fascii:stehno a koleno
5t85a.3↔	Sekundárna tenodéza viac šliach:predlaktie	5t865.8↔	Alogénna transplantácia fascii:predkolenie
5t85a.4↔	Sekundárna tenodéza viac šliach:hruď.stena,chrábát	5t865.9↔	Alogénna transplantácia fascii:noha
5t85a.6↔	Sekundárna tenodéza viac šliach:ing.gen.gl.obl.	5t865.x	Alogénna transplantácia fascii:ostatné
5t85a.7↔	Sekundárna tenodéza viac šliach:stehno,koleno	5t866.0↔	Revízia transplantátu fascii:hlava a krk
5t85a.8↔	Sekundárna tenodéza viac šliach:predk.	5t866.1↔	Revízia transplantátu fascii:rameno,axila
5t85a.9↔	Sekundárna tenodéza viac šliach:noha	5t866.2↔	Revízia transplantátu fascii:rameno a lakeť
5t85a.x	Sekundárna tenodéza viac šliach:ostatné	5t866.3↔	Revízia transplantátu fascii:predlaktie
5t860.0↔	Sutúra fascii v obl.hlavu a krku	5t866.4↔	Revízia transplantátu fascii:hruď.stena a chrbát
5t860.1↔	Sutúra fascii v obl.ramena,axily	5t866.5↔	Revízia transplantátu fascii:brušná stena
5t860.2↔	Sutúra fascii v obl.ramena a laktá	5t866.6↔	Revízia transplantátu fascii:inguin.gen.glut.obl.
5t860.3↔	Sutúra fascii v obl.predlaktia	5t866.7↔	Revízia transplantátu fascii:stehno a koleno
5t860.4↔	Sutúra fascii v obl.hruď.steny,chrábta	5t866.8↔	Revízia transplantátu fascii:predkolenie
5t860.5↔	Sutúra fascii v obl.bruš.steny	5t866.9↔	Revízia transplantátu fascii:noha
5t860.6↔	Sutúra fascii v inguinál.genit.a gluteál.obl.	5t866.x	Revízia transplantátu fascii:ostatné
5t860.7↔	Sutúra fascii v obl.stehna a kolena	5t867.0↔	Výmena transplantátu fascii:hlava a krk
5t860.8↔	Sutúra fascii v obl.predkolenia	5t867.1↔	Výmena transplantátu fascii:rameno,axila
5t860.9↔	Sutúra fascii v obl.nohy	5t867.2↔	Výmena transplantátu fascii:rameno a lakeť
5t860.x↔	Sutúra fascii:ostatné	5t867.3↔	Výmena transplantátu fascii:predlaktie
5t861.0↔	Predĺženie fascii v obl.hlavu a krku	5t867.4↔	Výmena transplantátu fascii:hruď.stena a chrbát
5t861.1↔	Predĺženie fascii v obl.ramena,axily	5t867.5↔	Výmena transplantátu fascii:brušná stena
5t861.2↔	Predĺženie fascii v obl.ramena a laktá	5t867.6↔	Výmena transplantátu fascii:inguinál.genit.a glut.obl.
5t861.3↔	Predĺženie fascii v obl.predlaktia	5t867.7↔	Výmena transplantátu fascii:stehno a koleno
5t861.4↔	Predĺženie fascii v obl.hruď.steny a chrábta	5t867.8↔	Výmena transplantátu fascii:predkolenie
5t861.5↔	Predĺženie fascii v obl.bruš.steny	5t867.9↔	Výmena transplantátu fascii:noha
5t861.6↔	Predĺženie fascii v inguin.gen.glut.obl.	5t867.x	Výmena transplantátu fascii:ostatné
5t861.7↔	Predĺženie fascii v obl.stehna,kolena	5t869.0↔	Krytie defektu fascii autogen.mat:hlava,krk
5t861.8↔	Predĺženie fascii v obl.predkolenia	5t869.1↔	Krytie defektu fascii autogen.mat:rameno,axila
5t861.9↔	Predĺženie fascii v obl.nohy	5t869.2↔	Krytie defektu fascii autogen.mat:ram
5t861.x	Predĺženie fascii:ostatné	5t869.3↔	Krytie defektu fascii autogen.mat:predlaktie
5t862.0↔	Skrátenie (raphage) fascii:hlava a krk	5t869.4↔	Krytie defektu fascii autogen.mat:hr.stena a chrbát
5t862.1↔	Skrátenie (raphage) fascii:rameno,axila	5t869.5↔	Krytie defektu fascii autogen.mat:bruš.stena
5t862.2↔	Skrátenie (raphage) fascii:rameno a lakeť	5t869.6↔	Krytie defektu fascii autogen.mat:inguin.gen.glut.obl.
5t862.3↔	Skrátenie (raphage) fascii:predlaktie	5t869.7↔	Krytie defektu fascii autogen.mat:steh,kol.
5t862.4↔	Skrátenie (raphage) fascii:hruď.stena a chrbát	5t869.8↔	Krytie defektu fascii autogen.mat:predkolenie
5t862.5↔	Skrátenie (raphage) fascii:brušná stena	5t869.9↔	Krytie defektu fascii autogen.mat:noha
5t862.6↔	Skrátenie (raphage) fascii:inguin.gen.glut.obl.	5t869.x	Krytie defektu fascii autogen.mat:ostatné
5t862.7↔	Skrátenie (raphage) fascii:stehno a koleno	5t86a.0↔	Krytie defektu fascii alogén.mat:hlava,krk
5t862.8↔	Skrátenie (raphage) fascii:predkolenie	5t86a.1↔	Krytie defektu fascii alogén.mat:rameno,axila
5t862.9↔	Skrátenie (raphage) fascii:noha	5t86a.2↔	Krytie defektu fascii alogén.mat:rameno,lakeť
5t862.x	Skrátenie (raphage) fascii:ostatné	5t86a.3↔	Krytie defektu fascii alogén.mat:predlaktie
5t863.0↔	Zdvojenie jednej fascie:hlava a krk	5t86a.4↔	Krytie defektu fascii alogén.mat:hruď.stena a chrb.
5t863.1↔	Zdvojenie jednej fascie:rameno,axila	5t86a.5↔	Krytie defektu fascii alogén.mat:bruš.stena
5t863.2↔	Zdvojenie jednej fascie:rameno a lakeť	5t86a.6↔	Krytie defektu fascii alogén.mat:ingv.gen.glut.obl.
5t863.3↔	Zdvojenie jednej fascie:predlaktie	5t86a.7↔	Krytie defektu fascii alogén.mat:steh,kol.
5t863.4↔	Zdvojenie jednej fascie:hruď.stena a chrbát	5t86a.8↔	Krytie defektu fascii alogén.mat:predkolenie
5t863.5↔	Zdvojenie jednej fascie:brušná stena	5t86a.9↔	Krytie defektu fascii alogén.mat:noha
5t863.6↔	Zdvojenie jednej fascie:ingv.gen.glut.obl.	5t86a.x	Krytie defektu fascii alogén.materiálom:ostatné
5t863.7↔	Zdvojenie jednej fascie:stehno a koleno	5t870.0↔	Pl.rek.s lok.fasciokut.lalok.na sval.a fasc:hlava,krk
5t863.8↔	Zdvojenie jednej fascie:predkolenie	5t870.1↔	Pl.rek.s lok.fasciokut.lalok.na sval.a fasc:rameno,axila
5t863.9↔	Zdvojenie jednej fascie:noha	5t870.2↔	Pl.rek.s lok.fasciokut.lalok.na sval.a fasc:ram,lak.

5t870.3↔	Plast.rek.s lok.fasciokut.lalok.na sval.a fasc:predl.	5t876.7↔	Pl.rek.s lok.myokut.lalok.na sval.,fasc:stehno,koleno
5t870.4↔	Pl.rek.s lok.fasciokut.lalok.na sval.a fasc:hr.sten,chrb.	5t876.8↔	Pl.rek.s lok.myokut.lalok.na sval.,fasc:predkolenie
5t870.5↔	Pl.rek.s lok.fasciokut.lalok.na sval.a fasc:bruš.stena	5t876.9↔	Pl.rek.s lokál.myokut.lalok.na sval.,fasc:noha
5t870.6↔	Pl.rek.s lok.fasciokut.lalok.na sval.a fasc:ing.gen,gl.obl.	5t876.x	Pl.rekonštr.s lok.myokut.lalok.na sval.a fasc:ost.
5t870.7↔	Pl.rek.s lok.fasciokut.lalok.na sval.a fasc:steh,kol.	5t877.0↔	Pl.rek.s lok.myokut.l.na cie.v.stop.na svaloch,fasc:hl,krk
5t870.8↔	Pl.rek.s lok.fasciokut.lalok.na sval.a fasc:predkol.	5t877.1↔	Pl.rek.s lok.myokut.l.na c.stop.na sval,fasc:rameno,axila
5t870.9↔	Pl.rek.s lokál.fasciokut.lalok.na sval.a fasc:noha	5t877.2↔	Pl.rek.s lok.myokut.l.na cie.v.stop.na sval,fasc:ram,lakeť
5t870.x	Pl.rek.s lok.fasciokut.lalok.na sval.a fasc:ostatné	5t877.3↔	Pl.rek.s lok.myokut.lalok.na cie.v.stop.na sval,fasc:predlakt
5t871.0↔	Pl.rek.s lok.fasciokut.l.na cie.v.stop.na sval,fasc:hlava,krk	5t877.4↔	Pl.rek.s lok.myokut.l.na c.stop.na sval,fasc:hr.stena,chrbát
5t871.1↔	Pl.rek.s lok.fasciokut.l.na cie.v.stop.na sval,fasc:ram,axi.	5t877.5↔	Pl.rek.s lok.myokut.l.na cie.v.stop.na sval,fasc:bruš.stena
5t871.2↔	Pl.rek.s lok.fasciokut.l.na cie.v.stop.na sval,fasc:ram,lak.	5t877.6↔	Pl.rek.s lok.myokut.l.na cie.v.stop.na sval,fasc:ram,gl.obl.
5t871.3↔	Pl.rek.s lok.fasciokut.l.na cie.v.stop.na sval,fasc:predl.	5t877.7↔	Pl.rek.s lok.myokut.l.na cie.v.stop.na sval,fasc:stehno,koleno
5t871.4↔	Pl.rek.s lok.fasciok.l.na cie.v.st.na sval,fasc:hr.sten,chrb.	5t877.8↔	Pl.rek.s lok.myokut.lalok.na cie.v.stop.na sval,fasc:predkol
5t871.5↔	Pl.rek.s lok.fasciok.l.na cie.v.stop.na sval,fasc:bruš.stena	5t877.9↔	Pl.rek.s lok.myokut.l.na cie.v.stop.na sval,fasc:noha
5t871.6↔	Pl.rek.s lok.fasciok.l.na c.st.na sval,fasc:ing.gen,gl.obl.	5t877.x	Pl.rek.s lok.myokut.l.na cie.v.stopke.na svaloch.a fasc:ost.
5t871.7↔	Pl.rek.s lok.fasciokut.l.na cie.v.stop.na sval,fasc:steh,kol.	5t878.0↔	Plast.rek.s lok.sval.lalokom.na sval.a fasc:hlava,krk
5t871.8↔	Pl.rek.s lok.fasciokut.l.na cie.v.stop.na sval,fasc:predk.	5t878.1↔	Pl.rek.s lok.sval.lalokom.na sval,fasc:rameno,axila
5t871.9↔	Pl.rek.s lok.fasciokut.l.na cie.v.stop.na sval,fasc:noha	5t878.2↔	Pl.rek.s lok.sval.lalokom.na sval,fasc:ram,lakeť
5t871.x	Plast.rek.s lok.fasciokut.lal.na cie.v.stop.na sval,fasc:ost.	5t878.3↔	Plast.rek.s lok.sval.lalokom.na sval,fasc:predl.
5t872.0↔	Pl.rek.s lok.adipofasc.lal.na sval,fasc:hlava,krk	5t878.4↔	Pl.rek.s lok.sval.lalokom.na sval,fasc:hr.stena,chrb.
5t872.1↔	Pl.rek.s lok.adipofasc.lal.na sval,fasc:rameno,axi.	5t878.5↔	Pl.rek.s lokál.sval.lalokom.na sval,fasc:bruš.stena
5t872.2↔	Pl.rek.s lok.adipofasc.lal.na sval,fasc:ram,lakeť	5t878.6↔	Plast.rek.s lok.sval.lalokom.na sval,fasc:inguin.gen,gl.obl.
5t872.3↔	Pl.rek.s lok.adipofasc.lal.na sval,fasc:predlakt.	5t878.7↔	Pl.rek.s lok.sval.lalokom.na sval,fasc:steh,kol.
5t872.4↔	Pl.rek.s lok.adipofasc.lal.na sval,fasc:hr.stena,chrb.	5t878.8↔	Pl.rekonštr.s lok.sval.lalokom.na sval,fasc:predk.
5t872.5↔	Pl.rek.s lok.adipofasciál.lal.na sval,fasc:bruš.stena	5t878.9↔	Pl.rek.s lok.sval.lalokom.na sval,fasc:noha
5t872.6↔	Pl.rek.s lok.adipofasc.lal.na sval,fasc:inguin.gen,gl.obl.	5t878.x	Pl.rek.s lok.sval.lalokom.na sval,fasc:ostatné
5t872.7↔	Pl.rek.s lok.adipofasc.lalokom.na sval,fasc:steh,kol.	5t879.0↔	Plast.rek.s lokál.sval.l.na cie.v.stop.na sval,fasc:hlava,krk
5t872.8↔	Plast.rek.s lok.adipofasc.lal.na sval,fasc:predkol.	5t879.1↔	Pl.rek.s lok.sval.lalok.na cie.v.stop.na sval,fasc:rameno,axila
5t872.9↔	Pl.rek.s lok.adipofasc.lalokom.na sval,fasc:noha	5t879.2↔	Pl.rek.s lok.sval.lalok.na cie.v.stop.na sval,fasc:ram,lakeť
5t872.x	Plast.rek.s lokál.adipofasc.lalok.na sval.a fasciách:ost.	5t879.3↔	Pl.rekonštr.s lok.sval.l.na cie.v.stop.na sval.a fasc:predlakt
5t873.0↔	Pl.rek.s lok.adipofasc.l.na cie.v.stop.na sval,fasc:hlava,krk	5t879.4↔	Pl.rek.s lok.sval.l.na cie.v.stop.na sval,fasc:hr.sten,chrb.
5t873.1↔	Pl.rek.s lok.adipofasc.lalok.na cie.v.st.na sval,fasc:ram,axila	5t879.5↔	Pl.rek.s lok.sval.l.na cie.v.stop.na sval,fasc:bruš.stena
5t873.2↔	Pl.rek.s lok.adipofasc.l.na cie.v.stop.na sval,fasc:ram,lak.	5t879.6↔	Pl.rek.s lok.sval.l.na c.stop.na sval,fasc:ing.gen,gl.obl.
5t873.3↔	Pl.rek.s lok.adipofasc.l.na cie.v.stop.na sval,fasc:predlakt	5t879.7↔	Pl.rek.s lok.sval.l.na cie.v.stop.na sval,fasc:steh,koleno
5t873.4↔	Pl.rek.s lok.adipofasc.l.na c.st.na sval,fasc:hr.sten,chrb.	5t879.8↔	Pl.rek.s lok.sval.lalok.na cie.v.stop.na sval,fasc:predkol.
5t873.5↔	Pl.rek.s lok.adipofasc.l.na cie.v.stop.na sval,fasc:br.stena	5t879.9↔	Pl.rek.s lok.sval.l.na cie.v.stop.na sval.a fasc:noha
5t873.6↔	Pl.rek.s lok.adipof.l.na c.stop.na sval,fasc:ing.gen,gl.obl.	5t879.x	Plast.rek.s lok.sval.l.na cie.v.stopke.na sval,fasc:ost.
5t873.7↔	Pl.rek.s lok.adipofasc.lal.na c.stop.na sval,fasc:steh,kol.	5t87a.0↔	Plast.rekonš.s lok.lal.na sval,fasc:odd.stop.lal:hlava,krk
5t873.8↔	Pl.rek.s lok.adipofasc.l.na cie.v.stop.na sval,fasc:predkol	5t87a.1↔	Pl.rekonš.s lok.lal.na sval,fasc:odd.stopky.lal:rameno,axila
5t873.9↔	Plast.rek.s lok.adipofasc.l.na cie.v.stop.na sval,fasc:noha	5t87a.2↔	Pl.rekonš.s lok.lal.na sval,fasc:odd.stop.lal:ram.,lakeť
5t873.x	Pl.rek.s lok.adipofasc.lal.na cie.v.stopke.na sval,fasc:ost.	5t87a.3↔	Pl.rekonš.s lok.lal.na sval,fasc:odd.stopky.lal:predl.
5t874.0↔	Pl.rek.s lokál.fasciál.lalok.na sval,fasc:hlava,krk	5t87a.4↔	Pl.rekonš.s lok.lal.na sval,fasc:odd.stop.lal:hr.stena,chrb.
5t874.1↔	Pl.rek.s lokál.fasciál.lalok.na sval,fasc:rameno,axila	5t87a.5↔	Pl.rekonš.s lok.lal.na sval,fasc:odd.stop.lal:bruš.stena
5t874.2↔	Pl.rek.s lokál.fasciál.lalok.na sval,fasc:ram,lakeť	5t87a.6↔	Pl.rekonš.s lok.lal.na sval,fasc:odd.stop.lal:ing.gen,gl.obl.
5t874.3↔	Pl.rek.s lokál.fasciál.lalokom.na sval,fasc:predlaktie	5t87a.7↔	Pl.rekonš.s lok.lal.na sval,fasc:odd.stop.lal:steh,kol.
5t874.4↔	Pl.rek.s lokál.fasciál.lalok.na sval,fasc:hruď.stena,chrb.	5t87a.8↔	Pl.rekonš.s lok.lal.na sval,fasc:odd.stop.laloka:predkol
5t874.5↔	Pl.rek.s lokál.fasciál.lalok.na sval,fasc:bruš.stena	5t87a.9↔	Pl.rekonš.s lok.lal.na sval.a fasc:odd.stop.lal:noha
5t874.6↔	Pl.rek.s lokál.fasciál.lalok.na sval,fasc:inguin.gen,gl.obl.	5t87a.x↔	Pl.rekonš.s lok.lal.na sval,fasc:odd.stopky.laloka:ost.
5t874.7↔	Pl.rek.s lokál.fasciál.lalok.na sval,fasc:steh,kol.	5t87x.0↔	Iné plast.rekonš.s lok.lal.na sval.a fasc:hl,krk
5t874.8↔	Pl.rek.s lokál.fasciál.lalok.na sval,fasc:predkol	5t87x.1↔	Iné pl.rekonš.s lok.lal.na sval,fasc:rameno,axila
5t874.9↔	Pl.rek.s lokál.fasciál.lalok.na sval,fasc:noha	5t87x.2↔	Iné pl.rekonš.s lokál.lal.na sval,fasc:ram,lakeť
5t874.x	Plast.rekonštr.s lokál.fasciál.lal.na sval,fasc:ost.	5t87x.3↔	Iné pl.rekonš.s lok.lal.na sval,fasc:predlaktie
5t875.0↔	Pl.rek.s lok.fasciál.l.na cie.v.stopke.na sval,fasc:hl,krk	5t87x.4	Iné pl.rekonš.s lok.lal.na sval,fasc:hr.stena,chrb.
5t875.1↔	Pl.rek.s lok.fasciál.l.na cie.v.stopke.na sval,fasc:ram.,axila	5t87x.5	Iné pl.rekonš.s lok.lalokom.na sval,fasc:bruš.stena
5t875.2↔	Pl.rek.s lok.fasciál.l.na cie.v.stopke.na sval,fasc:ram,lakeť	5t87x.6	Iné pl.rekonš.s lok.lal.na sval,fasc:inguin.gen,gl.obl.
5t875.3↔	Pl.rek.s lok.fasciál.l.na cie.v.stopke.na sval,fasc:predl.	5t87x.7↔	Iné pl.rekonš.s lok.lal.na sval,fasc:steh,kol.
5t875.4↔	Pl.rek.s lok.fasciál.l.na cie.v.stop.na sval,fasc:hr.st,chrb.	5t87x.8↔	Iné pl.rekonš.s lok.lal.na sval,fasc:predk.
5t875.5↔	Pl.rek.s lok.fasciál.l.na cie.v.stop.na sval,fasc:bruš.stena	5t87x.9↔	Iné pl.rekonš.s lok.lal.na sval,fasc:noha
5t875.6↔	Pl.rek.s lok.fasciál.l.na c.stop.na sval,fasc:ing.gen,gl.obl.	5t87x.x	Iné pl.rekonš.s lok.lal.na sval,fasc:ostatné
5t875.7↔	Pl.rek.s lok.fasciál.l.na c.stop.na sval,fasc:steh,kol.	5t880.0↔	Odobr.fasciokut.lal.svalu,šf.a fasc.s mikrovask.anastm:hl,krk
5t875.8↔	Pl.rek.s lok.fasciál.l.na cie.v.stopke.na sval,fasc:predk.	5t880.1↔	Odobr.fasciokut.l.svalu,šf.a fasc.s mikrovask.anast:ram,axi.
5t875.9↔	Pl.rek.s lok.fasciál.l.na c.stopke.na sval,fasc:noha	5t880.2↔	Odobr.fasciokut.l.sv.,šf.a fasc.s mikrovask.anast:ram.,lakeť
5t875.x	Pl.rek.s lok.fasciál.lalok.na cie.v.stopke.na sv.a fasc:ost.	5t880.3↔	Odobr.fasciokut.l.sv.,šf.a fasc.s mikrovask.anastm:predl.
5t876.0↔	Pl.rek.s lok.myokután.lalok.na sval.,fasciách:hlava,krk	5t880.4↔	Odobr.fasciok.l.sv.,šf.a fasc.s mikrovask.anast:hr.sten,chrb.
5t876.1↔	Plast.rek.s lok.myokut.lalok.na sval.,fasc:rameno,axila	5t880.5↔	Odobr.fasciok.l.svalu,šf.a fasc.s mikrovask.anast:bruš.stena
5t876.2↔	Pl.rek.s lok.myokután.lalok.na sval.,fasc:rameno,lakeť	5t880.6↔	Odobr.fasciok.l.sv.,šf.a fasc.s mikrovask.anast:ing.gen,gl.obl.
5t876.3↔	Plast.rek.s lok.myokután.lalok.na sval.,fasc:predlakt	5t880.7↔	Odobr.fasc.lal.svalu,šf.a fasc.s mikrovask.anastm:stehn.,kol.
5t876.4↔	Pl.rek.s lok.myokután.lalok.na sval.,fasc:hr.stena,chrb.	5t880.8↔	Odobr.fasciok.l.sv.,šf.a fasc.s mikrovask.anast:predk.
5t876.5↔	Pl.rek.s lok.myokut.lalok.na sval.,fasc:bruš.stena	5t880.9↔	Odobr.fasciok.l.svalu,šf.a fasc.s mikrovask.anast:noha
5t876.6↔	Pl.rek.s lok.myokut.lalok.na sval.,fasc:ing.gen,gl.obl.	5t880.x	Odobr.fasciok.lalok.svalu,šf.a fasc.s mikrovask.anast:ost.

5f881.0↔	Odobr.septokut.l.sval,šf.a fasc.mikrovask.anastm:hlava,krk	5f948↔	Amputácia v oblasti predkolenia
5f881.1↔	Odobr.septokut.lal.sval,šf.a fasc.mikrovask.an:rameno,axi.	5f949↔	Amputácia v oblasti proximálneho predkolenia
5f881.2↔	Odobr.septokut.l.sval,šf.a fasc.mikrovask.anastm:ram.,lakeť	5f94a↔	Amputácia v oblasti stredného predkolenia
5f881.3↔	Odobr.septokut.lal.sval,šf.a fasc.mikrovask.anastm:predlakt	5f94x↔	Amputácia a exartikulácia v obl.DK,ost.
5f881.4↔	Odobr.septokut.l.sval,šf.a fasc.mikrovask.anast:hr.stena,chr.b.	5f950↔	Amputácia v oblasti distál.predkolenia podľa Syme
5f881.5↔	Odobr.septokut.l.sval,šf.a fasc.mikrovask.anastm:bruš.stena	5f951↔	Amputácia v oblasti chodidla
5f881.6↔	Odobr.septokut.l.sval,šf.a fasc.mikrovask.anast:ing.gen.gl.obl.	5f952↔	Amputácia v oblasti chodidla podľa Spitzzy
5f881.7↔	Odobr.septokut.lal.sv.,šf.a fasc.mikrovask.anastm:steh.,kol.	5f953↔	Amputácia v oblasti chodidla podľa Pirogoff
5f881.8↔	Odobr.septokut.l.sval,šf.a fasc.mikrovask.anastm:predk.	5f954↔	Amputácia v oblasti chodidla podľa Chopart
5f881.9↔	Odobr.septokut.laloka sval,šf.a f.mikrovask.anast:noha	5f955↔	Amputácia v oblasti strednu chodidla podľa Lisfranc
5f881.x	Odobr.septokut.l.sval,šf.a fasc.mikrovask.anastm:ost.	5f956↔	Amputácia transmetatarsálne
5f882.0↔	Odobr.myokut.l.sval,šf.a fasc.mikrovask.anastm:hlava,krk	5f957↔	Amputácia prstov nohy
5f882.1↔	Odobr.myokut.l.sval,šf.a fasc.mikrovask.anast:rameno,axi.	5f958↔	Amputácia lúčov
5f882.2↔	Odobr.myokut.l.sval,šf.a fasc.mikrovask.anastm:ram.,lakeť	5f95x↔	Amputácia a exartikulácia chodidla, ostatné
5f882.3↔	Odobr.myokut.lal.sval,šf.a fasc.mikrovask.anastm:predlakt	5f960↔	Revízia amputačnej oblasti ramenného kĺbu a ramena
5f882.4↔	Odobr.myokut.l.sval,šf.a fasc.mikrovask.anast:hr.stena,chr.b.	5f961↔	Revízia amputačnej oblasti predlaktia
5f882.5↔	Odobr.myokut.l.sval,šf.a fasc.mikrovask.anastm:bruš.stena	5f962↔	Revízia amputačnej oblasti ruky
5f882.6↔	Odobr.myokut.l.sval,šf.a fasc.mikrovask.anast:ing.gen.gl.obl.	5f963↔	Revízia amputačnej oblasti stehna
5f882.7↔	Odobr.myokut.l.sval,šf.a fasc.mikrovask.anastm:steh.,koleno	5f964↔	Revízia amputačnej oblasti predkolenia
5f882.8↔	Odobr.myokut.l.sval,šf.a fasc.mikrovask.anastm:predkol.	5f965↔	Revízia amputačnej oblasti chodidla
5f882.9↔	Odobr.myokut.laloka sval,šf.a f.mikrovask.anast:noha	5f96x	Revízia amputačnej oblasti, ostatné
5f882.x	Odobr.myokut.l.sval,šf.a fascie mikrovask.anastm:ost.	5f991	Debridement mäkk.č.pohyb.aparátu, viacvrstvový
5f883.0↔	Odobr.osteo-myok/fasciok.l.sv,šf.a f.mikrovask.anast:hl,krk	5f994.2↔	Viaczákr.OP strednu ruky,prst v 1sed:2lúč.str.ruky/2lúč.prst.ru
5f883.1↔	Odobr.osteo-myok/fasciok.l.sv,šf.a f.mikrovas.anast:ram,axi.	5f994.3↔	Viaczákr.OP strednu ruky,prst v 1sed:3lúč.str.ruky/3lúč.prst.ru
5f883.2↔	Odobr.osteo-myok/fasciok.l.sv,šf.a f.mikrovas.anast:ram,lak.	5f994.4↔	Viaczákr.OP str.ruky,prst v 1sed:4lúč.str.ruky/4lúč.prst.ru.
5f883.3↔	Odobr.osteo-myok/fasciok.l.sv,šf.a f.mikrovask.anast:predl.	5f994.5↔	Viaczákr.OP str.ruky,prst v 1sed:5lúč.strednu r./5lúč.prst.ru.
5f883.4↔	Odobr.osteo-myok/fasc.lal.sv,šf.a f.mikrovas.anast:hr.st,chr.b.	5f994.6↔	Viacz.OP str.ruky a prst v 1sedeni:6 a viac lúč.str.r./ lúč.prst.r.
5f883.5↔	Odobr.osteo-myok/fascio.l.sv,šf.a f.mikrov.anast:bruš.st.	5u110.0↔	Excízia ihlou označenej lézie prsníka:1lézia
5f883.6↔	Odobr.osteo-myok/fascio.l.sv,šf.a f.mikrov.anast:ing.gen.gl.obl	5u110.1↔	Excízia ihlou označenej lézie prsníka:viacpočet.lézia
5f883.7↔	Odobr.osteo-myok/fascio.l.sv,šf.a f.mikrov.anast:steh,kol.	5u111.1	Excízia nádoru prsníka
5f883.8↔	Odobr.osteo-myok/fasciok.l.sv,šf.a f.mikrov.anast:predkol.	5u112↔	Lumpektómia
5f883.9↔	Odobr.osteo-myok/fasciok.lal.sv,šf.a f.mikrov.anast:noha	5u113↔	Kvadrantektómia
5f883.x	Odobr.osteo-myok/fasciok.lal.sv,šf.a f.mikrovask.anast:ost.	5u114↔	Mikroduktektómia prsníka
5f884.0↔	Odobr.iného transpl.sv,šf.a fasc.mikrovask.anast:hl,krk	5u115.0↔	Operácia gynekomastie bez liposukcie
5f884.1↔	Odobr.i.transpl.sv,šf.a fasc.mikrovask.anast:rameno,axila	5u115.1↔	Operácia gynekomastie s liposukciou
5f884.2↔	Odobr.i.transpl.sv,šf.a fasc.mikrovask.anast:ram,lakeť	5u121↔	Simplexná mastektómia bez axilár.lymfadenektómie
5f884.3↔	Odobr.i.transpl.sv,šf.a fasc.mikrovask.anast:predlakt	5u122	Parciálna mastektómia s disekciou lymfatických uzlín
5f884.4↔	Odobr.i.transpl.sv,šf.a fasc.mikrovask.anast:hrud.sten,chr.b.	5u123.01	Radikálna mastektómia bez resekcii mm.pectorales
5f884.5↔	Odobr.i.transpl.sv,šf.a fasc.mikrovask.anast:bruš.stena	5u123.02	Radikálna mastektómia s resekcii mm.pectorales
5f884.6↔	Odobr.i.transpl.sv,šf.a fasc.mikrovask.anast:ing.gen.gl.obl.	5u123.1	Madenova mastektómia s disekciou axilárnych LU
5f884.7↔	Odobr.i.transpl.sv,šf.a fasc.mikrovask.anast:stehno,kol.	5u123.2	Resekcia lokálnej recidivny karcinómu prsníka
5f884.8↔	Odobr.i.transpl.sv,šf.a fasc.mikrovask.anast:predkol.	5u123.x	Radikálna mastektómia:ostat.
5f884.9↔	Odobr.iného transpl.sv,šf.a fasc.mikrovask.anast:noha	5u124.0	Subkutánna mastektómia
5f884.x	Odobr.i.transplantátu sv,šf.a fasc.mikrovask.anast:ost.	5u124.1	Subkutánna mastektómia s excíziou mamiily
5f920↔	Amputácia intertorakoskapulárna	5u191↔	Radikálna exstirpácia hemangiómu prsníka
5f921↔	Exartikulácia v ramennom kĺbe	5u210.1↔	Korekcia asymetrie prsníka vloženie implantátu
5f922↔	Amputácia v oblasti ramena	5u210.2↔	Korekcia asymetrie prsníka vloženie implantát-expandéru
5f923↔	Exartikulácia v laktovom kĺbe	5u210.3↔	Korekcia asymetrie prsníka redukčnou mamoplastikou
5f924↔	Amputácia v oblasti predlaktia	5u210.4↔	Kor.asymetrie prsníka redukč.mamoplastikou a impl.
5f92x↔	Amputácia a exartikulácia hornej končatiny, ostatné	5u211.1↔	Rekonštr.prsníka s použitím protetického materiálu
5f930↔	Exartikulácia v oblasti zápastia	5u211.2↔	Rekonštr.prsníka s použ.protet.mat:implantát-expandér
5f931↔	Amputácia v oblasti zápastia	5u211.3↔	Rekonštrukcia prsníka muskulokutánnym lalokom
5f932↔	Amputácia v oblasti strednu ruky	5u211.4↔	Rek.prsníka musk-kut.lal.m.lattissimus dorsi a protet.mat.
5f933↔	Amputácia prsta ruky	5u211.5↔	Rek.prsníka musk-kut.lal.m.rectus abdominis a protet.mat.
5f934↔	Amputácia prsta s kožnou alebo svalovou plastikou	5u211.x↔	Rekonštr.prsníka i.musk-kut.lal.a protetickým mat.
5f935↔	Exartikulácia prsta ruky	5u212.2↔	Rekonštr.prsníka aplik.kyseliny hyalurónovej (macrolane)
5f936↔	Exartikulácia prsta ruky s kožnou/svalovou plastikou	5u213.1↔	Rekonštrukcia prsníka s použitím kožného transplantátu
5f937↔	Egalizácia ruky resekcii 5.lúča	5u213.2↔	Rekonštrukcia prsníka miestnymi lalokmi
5f938↔	Egalizácia ruky resekcii 2.lúča	5u213.4↔	Rekonštr.prsníka s použitím štepu/lalokovej plastiky
5f939↔	Egalizácia ruky resekcii 3. a 4.lúča	5u213.5↔	Rekonštr.prsníka mikrochir.prenosom z iných lokalít tela
5f93a↔	Amputácia transmetakarpálne	5u214.1↔	Redukč.mamoplastika pre hypertrof.fahk.a stred.závaž.st.
5f93x↔	Amputácia a exartikulácia ruky, ostatné	5u214.2↔	Redukčná mamoplastika s transplantáciou areoly
5f940↔	Hemipelvektómia	5u215↔	Vloženie implant-expandéru po ablácii prsníka pre karcinóm
5f941↔	Nekompletná hemipelvektómia	5u216.1↔	Zväčšenie prsníka vloženie implantátu
5f942↔	Exartikulácia v bedrovom kĺbe	5u217.0↔	Mastopexia
5f943↔	Amputácia v oblasti stehna	5u217.1↔	Mastopexia s vloženie prsníkových implantátov
5f944↔	Amputácia v oblasti proximálneho stehna	5u220.1↔	Výmena protetického implantátu prsníka
5f945↔	Amputácia v oblasti stredného a distálneho stehna	5u220.2↔	Výmena expandér-implantátu prsníka
5f946↔	Amputácia v oblasti kolena	5u220.3↔	Výmena expandér-implantátu za implantát prsníka
5f947↔	Exartikulácia kolena	5u221.0↔	Odstánenie protet.mat.z prsníka s parciál.kapsulektómiou

5u221.1↔	Odstr. protetického mat. z prsníka s totál. kapsulektómiou	5v145.a	Rad. a rozs. ods. ch. tk. k. a podk. tx/transpoz, mikr. chir: hrud. st. chr
5u222.0↔	Reviz. periprot. kaps. prsníka pre kontraktúru s kapsulotóm	5v145.b	Rad. a rozs. ods. ch. tk. k. a podk. tx/transpoz, mikrog. chi: bruš. o
5u222.1↔	Rev. periprot. kaps. prsn. pre kontr. s parc. kapsulektómiou	5v145.c	Rad. a rozs. ods. ch. tk. k. a podk. tx/transpoz, mikrog. chi: ingv. genit
5u222.2↔	Rev. periprot. kaps. prsn. pre kontr. s parc. kap., neolok. impl.	5v145.d	Rad. a rozs. ods. ch. tk. kože a podk. tx/transpoz, mikrog. chi: glut. o
5u222.3↔	Rev. periprot. kaps. prsn. pre kontr. s parc. kap., vým., neo. impl.	5v145.e↔	Rad. a rozs. ods. ch. tk. k. a podk. tx/transpoz, mikrog. chi: steh. kol
5u222.4↔	Rev. periprot. kaps. prsn. pre kontrakt. s totál. kapsulektómiou	5v145.f↔	Rad. a rozs. ods. ch. tk. k. a podk. tx/transpoz, mikrog. chi: predkol
5u222.5↔	Rev. periprot. kaps. prsn. pre kontr. s tot. kapsul. a neolok. impl.	5v145.g↔	Rad. a rozs. ods. ch. tk. k. a podk. tx/transpoz, mikrog. chir: noha
5u222.6↔	Rev. periprot. kaps. prsn. pre kontr. s tot. kapsul., vým. neolok. im.	5v145.x↔	Rad. a rozs. ods. ch. tk. kože a podk. tx/transpoz, mikrog. chir: ost
5u223.1↔	Revizia implantátu prsníka s výmenou	5v146.0	Radikál. a rozsiahle odstr. ch. tk. potných žliaz: pery
5u223.2↔	Revizia implantátu prsníka s odstránením	5v151.0	Chir. vyč. rany s odstr. chor. tk. na koži a podk.: veľká plocha: pery
5u224↔	Operačná revizia periprotetickej kapsuly prsníka	5v151.4	Chir. vyčist. rany s odstr. chor. tk. na k. a podk.: veľká pl: ost. č. hlavy
5u230.1↔	Rekonštr. mamily a/al. areoly s použ. kožného transplantátu	5v151.5	Chir. vyč. rany s odstr. chor. tk. na koži a podk.: veľká plocha: krk
5u230.2↔	Rekonštr. mamily a/al. areoly s použ. miestnej lalok. plastiky	5v151.6↔	Chir. vyč. rany s odstr. chor. tk. na k. a podk.: veľká pl: ram, axila
5u921↔	Excízia mamily alebo areoly	5v151.7↔	Chir. vyčis. rany s odstr. chor. tk. na k. a podk.: veľká pl: ram, lak.
5u923↔	Everzia mamily	5v151.8↔	Chir. vyčist. rany s odstr. chor. tk. na k. a podk.: veľká pl: predlakt.
5v130.0	Lok. OP odstr. chor. tk. na koži a podk. bez prim. uz. rany: pery	5v151.9↔	Chir. vyčist. rany s odstr. chor. tk. na koži a podk.: veľká pl: ruka
5v131.0	Lok. OP odstr. chor. tk. na koži a podk. s prim. uz. rany: pery	5v151.a	Chir. vyč. rany s odstr. chor. tk. na k. a podk.: veľká pl: hrud. st., chrb
5v140.0	Radik. a rozs. odstr. ch. tk. na k. a podk. bez prim. uz. rany: pery	5v151.b	Chir. vyč. rany s odstr. chor. tk. na koži a podk.: veľká pl: bruš. o
5v141.0	R. a roz. odst. ch. tk. na ko. a podk.: b. prim. uz. ra: hist. kontr: pera	5v151.c	Chir. vyčis. rany s odstr. chor. tk. na k. a podk.: veľká pl: ingv. genit. o
5v141.4	R. a roz. odst. ch. tk. na ko. a podk.: b. pr. uz. ra: hist. kontr: i. č. hl.	5v151.d	Chir. vyčist. rany s odstr. chor. tk. na koži a podk.: veľká pl: glut. obl.
5v141.5	Rad. a rozs. odst. ch. tk. na ko. a podk.: b. pr. uz. ra: hist. kontr: krk	5v151.e↔	Chir. vyč. rany s odstr. chor. tk. na koži a podk.: veľká pl: steh. kol
5v141.6↔	R. a roz. ods. ch. tk. na ko. a podk.: b. pr. uz. ra: his. kontr: ram, axila	5v151.f↔	Chir. vyč. rany s odstr. chor. tk. na koži a podk.: veľká pl: predkol
5v141.7↔	R. a roz. ods. ch. tk. na ko. a podk.: b. pr. uz. ra: hist. kontr: ram, lakeť	5v151.g↔	Chir. vyč. rany s ods. chor. tk. na koži a podk.: veľká plocha: noha
5v141.8↔	R. a roz. odst. ch. tk. ko. a podk.: b. prim. uz. ra: hi. kon: predlaktie	5v151.x	Chir. vyč. rany s odstr. chor. tk. na koži a podk.: veľká plocha: ost.
5v141.9↔	Rad. a rozs. odst. chor. tk. ko. a podk.: b. prim. uz. ra: hist. kontr: ruka	5v152.0	Chir. vyč. rany ods. ch. tk. na k. a podk.: veľ. pl, vlož. liek. nosič: pera
5v141.a	R. a roz. ods. ch. tk. ko. a podk.: b. pr. uz. ra: hi. kon: hrud. st., chrbát	5v152.4	Ch. vyčis. rany ods. chor. tk. na k. a podk.: veľ. pl, vl. liek. nosič: i. č. hl
5v141.b	Rad. a rozs. odst. ch. tk. ko. a podk.: b. pr. uz. ra: his. kon: bruš. o	5v152.5	Chir. vyčis. rany ods. chor. tk. na k. a podk.: veľ. pl, vl. liek. nosič: krk
5v141.c	Rad. a rozs. odst. ch. tk. ko. a podk.: b. pri. uz. ra: his. kon: ing. genit. o	5v152.6↔	Ch. vyčist. rany ods. chor. tk. k. a podk.: veľ. pl, vl. liek. nosič: ram, axi
5v141.d	R. a rozs. odst. ch. tk. na ko. a podk.: b. pri. uz. ra: his. kon: glut. o	5v152.7↔	Ch. vyčis. rany ods. chor. tk. k. a podk.: veľ. pl, vl. liek. nosič: ram, lak
5v141.e↔	R. a roz. ods. ch. tk. ko. a podk.: b. pr. uz. ra: hist. kontr: steh. kol	5v152.8↔	Ch. vyč. rany ods. chor. tk. k. a podk.: veľ. pl, vl. liek. nosič: predlakt
5v141.f↔	R. a roz. ods. ch. tk. ko. a podk.: b. pr. uz. ra: his. kon: predkol	5v152.9↔	Chir. vyč. rany ods. chor. tk. k. a podk.: veľ. pl, vlož. liek. nosič: ruka
5v141.g↔	R. a rozs. ods. ch. tk. na ko. a podk.: b. pr. uz. ra: his. kon: chodidlo	5v152.a	Ch. vyč. rany odst. ch. tk. k. a podk.: veľ. pl, vl. liek. nosič: hr. st., chrb
5v141.x	R. a rozs. ods. ch. tk. na ko. a podk.: b. prim. uzav. ra: hist. kontr: ost.	5v152.b	Ch. vyč. rany odst. chor. tkan. na k. a podk.: veľ. pl, vlož. l. n: bruš. o
5v142.0	Radikál. a rozs. odst. chor. tk. na k. a podkož. s prim. uzav. ran: pery	5v152.c	Ch. vyč. rany ods. chor. tk. k. a podk.: veľ. pl, vl. liek. nosič: ingv. gen. o
5v143.0	Rad. a rozs. odst. ch. tk. na k. a podk.: prim. uz. rany: hist. kontr: pera	5v152.d	Chir. vyč. rany ods. chor. tk. k. a podk.: veľ. pl, vlož. liek. nosič: glut. o
5v143.4	R. a roz. ods. chor. tk. koži a podk.: prim. uz. ra: hist. kontr: i. č. hlavy	5v152.e↔	Ch. vyč. rany ods. chor. tk. k. a podk.: veľ. pl, vl. liek. nosič: steh. kol
5v143.5	Rad. a rozs. ods. ch. tk. na k. a podk.: prim. uzav. ra: hist. kontr: krk	5v152.f↔	Chir. vyč. rany ods. chor. tk. k. a podk.: veľ. pl, vl. liek. nosič: predkol
5v143.6↔	R. a rozs. ods. chor. tk. na ko. a podk.: pri. uz. r: hist. kontr: ram, axila	5v152.g↔	Ch. vyč. rany ods. chor. tk. koži a podk.: veľ. pl, vlož. liek. nosič: noha
5v143.7↔	Rad. a rozs. ods. ch. tk. na k. a podk.: prim. uz. r: his. kontr: ram, lakeť	5v152.x	Ch. vyčist. rany odst. chor. tk. k. a podk.: veľ. pl, vlož. liek. nosič: ost
5v143.8↔	R. a roz. ods. ch. tk. na ko. a podk.: pri. uz. ra: hi. kon: predlaktie	5v171↔	Incízia a drenáž na nechtoch
5v143.9↔	Rad. a rozs. odst. chor. tk. na ko. a podk.: pri. uz. ra: hist. kontr: ruka	5v173↔	Steh na nechtovom lôžku
5v143.a	R. a rozs. ods. ch. tk. na k. a podk.: prim. uz. r: hist. kontr: hr. st., chrb	5v177↔	Transplantácia nechtového lôžka
5v143.b	Rad. a rozs. odst. chor. tk. na k. a podk.: prim. uz. ra: hist. kon: bruš. o	5v178↔	Implantácia umelého nechta
5v143.c	R. a rozs. ods. ch. tk. na k. a podk.: prim. uz. r: hist. kontr: ing. genit. o	5v179↔	Plastika nechta
5v143.d	Rad. a rozs. ods. ch. tk. na ko. a podk.: pri. uz. rany: hist. kontr: glut. o	5v191	Excízia (operačné odstránenie) sinus pilonidalis
5v143.e↔	Rad. a rozs. ods. ch. tk. na k. a podk.: pri. uz. r: hist. kontr: steh. kol	5v192	Plastická rekonštrukcia sinus pilonidalis
5v143.f↔	R. a rozs. ods. ch. tk. na k. a podkož.: pri. uz. rany: hist. kontr: predkol	5v193	Operačné odstránenie sinus pilonidalis, ostatné
5v143.g↔	Rad. a rozs. ods. chor. tk. koži a podk.: prim. uz. ra: hist. kontr: noha	5v210.0	Volná tx. kože od darcu: čiast. dermoepidermálny štep: pery
5v144.0	Rad. a rozs. odst. ch. t. na k. a podk. s transplant/transpoz: pery	5v210.4	Vol. tx. kože od darcu: čiast. dermoepider. štep: ost. č. hlavy
5v144.4	Radik. a rozs. odstr. ch. t. na k. a podk. s tx/transpoz: o. č. hlavy	5v210.5	Vol. transplant. kože od darcu: čiastoč. dermoepiderm. štep: krk
5v144.5	Rad. a rozs. odst. chor. tk. na koži a podk. s tx/transpoz: krk	5v210.6↔	Vol. tx. kože od darcu: čiastoč. dermoepider. štep: rameno, axila
5v144.6↔	Rad. a rozs. odst. ch. t. na k. a podk. s tx/transpoz: ram, axila	5v210.7↔	Vol. tx. kože od darcu: čiast. dermoepid. štep: ram, lakeť
5v144.7↔	Radik. a rozs. odst. ch. t. na k. a podk. s tx/transpoz: ram, lak.	5v210.8↔	Vol. tx. kože od darcu: čiastoč. dermoepiderm. štep: predlaktie
5v144.8↔	Rad. a rozs. odst. chor. tk. na k. a podkož. s tx/transpoz: predlak	5v210.9↔	Vol. transpl. kože od darcu: čiast. dermoepiderm. štep: ruka
5v144.9↔	Radik. a rozs. odst. chor. tk. na koži a podk. s tx/transpoz: ruka	5v210.a	Vol. tx. kože od darcu: čiast. dermoepid. štep: hrud. st., chrbát
5v144.a	Rad. a rozs. odst. ch. t. na k. a podk. s tx/transpoz: hrud. st., chrb	5v210.b	Vol. tx. kože od darcu: čiast. dermoepiderm. štep: bruš. obl
5v144.b	Rad. a rozs. odst. ch. t. na koži a podk. s tx/transpoz: bruš. obl.	5v210.c	Volná tx. kože od darcu: čiast. dermoepid. štep: inguin. genit. o
5v144.c	Rad. a rozs. odst. ch. t. na k. a podk. s tx/transpoz: inguin. genit. o	5v210.d	Volná tx. kože od darcu: čiast. dermoepid. štep: glut. obl
5v144.d	Rad. a rozs. odst. ch. t. na k. a podk. s tx/transpoz: glut. obl.	5v210.e↔	Vol. tx. kože od darcu: čiast. dermoepiderm. štep: steh. kol.
5v144.e↔	Radik. a rozs. ods. chor. tk. na koži a podk. s tx/trp: steh. kol	5v210.f↔	Vol. tx. kože od darcu: čiast. dermoepider. štep: predkol
5v144.f↔	Radik. a rozs. odst. chor. tk. na k. a podk. s tx/transpoz: predkol.	5v210.g↔	Volná tx. kože od darcu: čiastoč. dermoepiderm. štep: noha
5v144.g↔	Rad. a rozs. odst. ch. t. na koži a podk. s tx/transpoz: noha	5v210.x↔	Volná transplant. kože od darcu: čiastoč. dermoepider. štep: ost
5v144.x↔	Radik. a rozs. odst. ch. t. na koži a podk. s tx/transpoz: čiast. ost.	5v211.0	Volná tx. kože od darcu: komplet. dermoepiderm. štep: pery
5v145.0	R. a rozs. ods. ch. tk. k. a podk. transpl/transpoz, mikrog. chi: pera	5v211.4	Vol. tx. kože od darcu: kompl. dermoepiderm. štep: ost. č. hlavy
5v145.4	Rad. a rozs. ods. ch. tk. k. a podk. tx/transpoz, mikrog. chi: i. č. hlavy	5v211.5	Vol. tx. kože od darcu: kompl. dermoepiderm. štep: krk
5v145.5	Rad. a rozs. ods. ch. tk. koži a podk. tx/transpoz, mikrog. chir: krk	5v211.6↔	Vol. tx. kože od darcu: komplet. dermoepid. štep: rameno, axila
5v145.6↔	R. a rozs. ods. ch. tk. k. a podk. tx/transpoz, mikrog. chir: ram, axila	5v211.7↔	Vol. tx. kože od darcu: kompl. dermoepider. štep: ram, lakeť
5v145.7↔	R. a rozs. ods. ch. tk. k. a podk. tx/transpoz, mikrog. chir: ram, lak	5v211.8↔	Vol. tx. kože od darcu: komplet. dermoepid. štep: predlaktie
5v145.8↔	R. a rozs. ods. ch. tk. ko. a podk. transpl/transpo, mikr. ch: predlak	5v211.9↔	Vol. tx. kože od darcu: kompl. dermoepidermálny štep: ruka
5v145.9↔	Rad. a rozs. ods. ch. tk. k. a podk. tx/transpoz, mikrog. chir: ruka	5v211.a	Vol. tx. kože od darcu: kompl. dermoepid. štep: hrud. st., chrbát

5v211.b	Vol.tx.kože od darcu:komplet.dermeoepiderm.štep:bruš.obl.	5v224.5	Vol.tx.kože,príjemca:čias.dermeoepid.štep,veľká pl:krk
5v211.c	Vol.tx.kože od darcu:kompl.dermeoepid.štep:inguin,genit.o.	5v224.6↔	Vol.tx.kože,príjemca:čias.dermeoepi.štep,veľká pl:ram,axila
5v211.d	Vol.transplant.kože od darcu:kompl.dermepid.štep:glut.obl	5v224.7↔	Vol.tx.kože,príjemca:čiat.dermeoepid.štep,veľká pl:ram,lakeť
5v211.e↔	Vol.tx.kože od darcu:kompl.dermeoepid.štep:stehno,koleno	5v224.8↔	V.tx.kože,príjemca:čias.dermeoepid.štep,veľká pl:predlaktie
5v211.f↔	Vol.ná.tx.kože od darcu:kompl.dermeoepid.štep:predkol	5v224.9↔	V.tx.kože,príjemca:čias.dermeoepid.štep,veľká plocha:ruka
5v211.g↔	Vol.transpl.kože od darcu:kompl.dermeoepiderm.štep:noha	5v224.a	Vol.tx.kože,príjem:čias.dermeoepid.štep,veľká pl:hруд.st.,chrb
5v211.x	Vol.transpl.kože od darcu:kompl.dermeoepiderm.štep:ost	5v224.b	Vol.tx.kože,príjemca:čias.dermeoepid.štep,veľká pl:bruš.obl.
5v212.0	Vol.transpl.kože od darcu:kompozit.(viactkaniv)štep:pery	5v224.c	Vol.tx.kože,príjemca:čias.dermeoepid.štep,veľ pl:ingv,genit.o
5v212.4	Vol.tx.kože od darcu:kompozit.(viactk)štep:ost.č.hlavy	5v224.d	Vol.tx.kože,príjemca:čias.dermeoepid.št,veľká pl:glut.obl
5v212.5	Vol.tx.kože od darcu:kompozitný(viactkaniv)štep:krk	5v224.e↔	Vol.tx.kože,príjemca:čias.dermeoepi.štep,veľká pl:stehn,kol
5v212.6↔	Vol.tx.kože od darcu:kompoz(viactkaniv)štep:rameno,axila	5v224.f↔	V.tx.kože,príjemca:čias.dermeoepid.štep,veľká pl:predkol
5v212.7↔	Vol.tx.kože od darcu:kompozit.(viactkaniv)štep:ram,lakeť	5v224.g↔	Vol.tx.kože,príjemca:čias.dermeoepiderm.štep,veľká pl:noha
5v212.8↔	Vol.tx.kože od darcu:kompoz.(viactkaniv)štep:predlaktie	5v224.x↔	Vol.tx.kože,príjemca:čias.dermeoepider.št,veľká plocha:ost.
5v212.9↔	Vol.tx.kože od darcu:kompozit.(viactkaniv)štep:ruka	5v225.0	V.tx.kože,príjemca:čias.dermeoep.štep-granul.k,veľ pl:pery
5v212.a	Vol.tx.kože od darcu:kompozit.(viactkan)štep:hруд.st,chrbát	5v225.4	V.tx.kože,príjem:čias.dermeoepi.štep-gran.k,veľ pl:ost.č.hlavy
5v212.b	Vol.tx.kože od darcu:kompozit.(viactkaniv).štep:bruš.obl.	5v225.5	Vol.tx.kože,príjemca:čias.dermeoepi.štep-gran.k,veľ pl:krk
5v212.c	Vol.tx.kože od darcu:kompoz.(viactkaniv)štep:inguin,genit.o	5v225.6↔	Vol.tx.kože,príjem:čias.dermeoepi.štep-gran.k,veľ pl:ingv,axi
5v212.d	Vol.tx.kože od darcu:kompozit.(viactkaniv).štep:glut.obl.	5v225.7↔	V.tx.kože,príjemca:čias.dermeoepi.štep-gran.k,veľ pl:ram,lak
5v212.e↔	Vol.tx.kože od darcu:kompozit.(viactkaniv)štep:stehno,koleno	5v225.8↔	Vol.tx.k,príjemca:čias.dermeoep.št.-gran.k,veľ pl:predlakt
5v212.f↔	Vol.tx.kože od darcu:kompozit.(viactkaniv)štep:predkol	5v225.9↔	Vol.tx.k,príjemca:čias.dermeoep.št.-gran.koži,veľká pl:ruka
5v212.g↔	Vol.tx.kože od darcu:kompozit.(viactkaniv)štep:noha	5v225.a	V.tx.kože,príjem:čias.dermeoepid.št-gran.k,veľ pl:hруд.st,chrb
5v212.x	Vol.ná.tx.kože od darcu:kompozit.(viactkaniv)štep:ost.	5v225.b	Vol.tx.kože,príjemca:čias.dermeoepi.št-gran.k,veľ pl:bruš.o
5v212.x	Vol.ná.transplantácia kože od darcu:ostatné	5v225.c	V.tx.kože,príjemca:čias.dermeoepi.št-gran.k,veľ pl:ingv,genit.o
5v220.0	Vol.tx.kože u príjemcu:čias.dermeoepid.štep,malá pl:pery	5v225.d	V.tx.kože,príjemca:čias.dermeoepid.št-gran.k,veľ pl:glut.o
5v220.4	Vol.tx.kože u príjem:čias.dermeoepid.štep,malá pl:ost.č.hlavy	5v225.e↔	V.tx.kože,príjemca:čias.dermeoepi.št.-gran.k,veľ pl:stehn,kol
5v220.5	Vol.tx.kože,príjemca:čias.dermeoepid.štep,malá pl:krk	5v225.f↔	Vol.tx.kože,príjemca:čias.dermeoepi.št.-gran.k,veľ pl:predkol
5v220.6↔	Vol.tx.kože,príjemca:čias.dermeoepid.štep,malá pl:ram,axil	5v225.g↔	Vol.tx.kože,príjemca:čias.dermeoepi.št-gran.k,veľ pl:noha
5v220.7↔	Vol.tx.kože,príjemca:čias.dermeoepi.štep,malá pl:ram,lakeť	5v225.x↔	V.tx.kože,príjem:čias.dermeoepid.štep-granul.koži,veľ pl:ost
5v220.8↔	Vol.tx.kože,príjemca:čias.dermeoepid.štep,malá pl:predlakt	5v226.0	Vol.tx.kože,príjemca:kompl.dermeoepid.štep,veľká pl:pery
5v220.9↔	Vol.tx.kože,príjemca:čias.dermeoepider.štep,malá pl:ruka	5v226.4	Vol.tx.kože,príjemca:kompl.dermeoepi.št,veľ pl:ost.č.hlavy
5v220.a	Vol.tx.k,príjemca:čias.dermeoepid.štep,malá pl:hруд.st.,chrb	5v226.5	Vol.ná.tx.kože,príjemca:kompl.dermeoepi.štep,veľká pl:krk
5v220.b	Vol.tx.kože,príjemca:čias.dermeoepid.štep,malá pl:bruš.obl.	5v226.6↔	Vol.tx.kože,príjemca:kompl.dermeoepi.št,veľká pl:ram,axi
5v220.c	Vol.tx.kože,príjemca:čias.dermeoepid.štep,malá pl:ingv,genit.	5v226.7↔	Vol.tx.kože,príjemca:kompl.dermeoepi.št,veľ pl:ram,lak
5v220.d	Vol.tx.kože,príjemca:čias.dermeoepi.štep,malá pl:glut.obl.	5v226.8↔	Vol.tx.kože,príjemca:kompl.dermeoepid.štep,veľ pl:predlakt
5v220.e↔	Vol.tx.kože,príjemca:čias.dermeoepi.štep,malá pl:stehn,kol	5v226.9↔	Vol.tx.kože,príjemca:kompl.dermeoepiderm.štep,veľ pl:ruka
5v220.f↔	Vol.tx.kože,príjemca:čias.dermeoep.štep,malá pl:predkol	5v226.a	V.tx.kože,príjemca:kompl.dermeoepi.štep,veľ pl:hруд.st,chrb
5v220.g↔	Vol.tx.kože,príjemca:čias.dermeoepi.štep,malá pl:noha	5v226.b	Vol.tx.kože,príjemca:kompl.dermeoepid.štep,veľ pl:bruš.o
5v220.x↔	Vol.tx.kože,príjemca:čias.dermeoepid.štep,malá plocha:ost.	5v226.c	Vol.tx.kože,príjemca:kompl.dermeoepi.štep,veľ pl:ingv,genit.o
5v221.0	Vol.tx.kože,príjem:čias.dermeoepi.štep-granul.k,malá pl:pery	5v226.d	Vol.tx.kože,príjemca:kompl.dermeoepid.štep,veľ pl:glut.obl.
5v221.4	V.tx.kože,príjem:čias.dermeoepi.štep-gran.k,malá pl:ost.č.hl	5v226.e↔	V.tx.kože,príjemca:kompl.dermeoepid.štep,veľ pl:stehn,kol
5v221.5	V.tx.kože,príjem:čias.dermeoepi.štep-granul.koži,malá pl:krk	5v226.f↔	Vol.tx.kože,príjemca:kompl.dermeoepid.štep,veľká pl:predkol
5v221.6↔	V.tx.kože,príjemca:čias.dermeoep.štep-gran.k,malá pl:ram,axi	5v226.g↔	Vol.tx.kože,príjemca:kompl.dermeoepid.štep,veľká pl:noha
5v221.7↔	V.tx.kože,príjem:čias.dermeoep.štep-granul.k,malá pl:ram,lak.	5v226.x↔	Vol.ná.tx.kože,príjemca:kompl.dermeoepid.štep,veľ plocha:ost
5v221.8↔	Vol.tx.k,príjem:čias.dermeoepi.štep-gran.k,malá pl:predlakt	5v22a.0	V.tx.kože,príjemca:náhr.kože kultiv.keratinocyt,malá pl:pery
5v221.9↔	V.tx.kože,príjem:čias.dermeoepid.štep-granul.k,malá pl:ruka	5v22a.4	Vol.tx.kože,príjem:náhr.k.kult.keratinoc,malá pl:ost.č.hlavy
5v221.a	V.tx.kože,príjem:čias.dermeoep.štep-gran.k,malá pl:hr.st,chrb	5v22a.5	Vol.tx.kože,príjemca:náhr.kože kult.keratinocyt,malá pl:krk
5v221.b	Vol.tx.kože,príjem:čias.dermeoepid.štep-gran.k,malá pl:bruš.o	5v22a.6↔	Vol.tx.kože,príjem:náhr.k.kult.keratinoc,malá pl:ram,axi
5v221.c	Vol.tx.kože,príjem:čias.dermeoep.štep-gran.k,ma.pl:ingv,genit.o	5v22a.7↔	Vol.tx.kože,príjem:náhr.k.kult.keratinocyt,ma.pl:ram,lak
5v221.d	Vol.tx.kože,príjem:čias.dermeoep.štep-gran.koži,malá pl:glut.o	5v22a.8↔	Vol.tx.kože,príjem:náhr.k.kult.keratinoc,malá pl:predlakt
5v221.e↔	Vol.tx.kože,príjem:čias.dermeoep.štep-granul.k,ma.pl:steh,kol	5v22a.9↔	Vol.tx.kože,príjem:náhr.kože kult.keratinocyt,malá pl:ruka
5v221.f↔	V.tx.kože,príjemca:čias.dermeoepi.štep-gran.k,ma.pl:predkol	5v22a.a	Vol.tx.kože,príjem:náhr.k.kult.keratinoc,mal.pl:hr.st,chrb
5v221.g↔	V.tx.kože,príjem:čias.dermeoepid.štep-gran.k,ma.pl:noha	5v22a.b	Vol.tx.kože,príjem:náhr.k.kult.keratinoc,malá pl:bruš.o
5v221.x↔	V.tx.kože,príjemca:čias.dermeoepid.štep-granul.k,malá pl:ost.	5v22a.c	Vol.tx.kože,príjem:náhr.k.kult.keratinoc,malá pl:ingv,genit.o
5v222.0	Vol.tx.kože,príjemca:kompl.dermeoepi.štep,malá pl:pery	5v22a.d	Vol.tx.kože,príjemca:náhr.k.kult.keratinoc,malá pl:glut.o
5v222.4	V.tx.kože,príjemca:kompl.dermeoepid.štep,malá pl:ost.č.hlavy	5v22a.e↔	Vol.tx.kože,príjemca:náhr.k.kult.keratinoc,ma.pl:stehn,kol
5v222.5	Vol.tx.kože,príjemca:kompl.dermeoepid.štep,malá pl:krk	5v22a.f↔	Vol.tx.kože,príjem:náhr.k.kult.keratinoc,malá pl:predkol
5v222.6↔	Vol.tx.kože,príjemca:kompl.dermeoepid.štep,ma.pl:ram,axila	5v22a.g↔	Vol.tx.kože,príjem:náhr.kože kultiv.keratinoc,malá pl:noha
5v222.7↔	Vol.tx.kože,príjemca:kompl.dermeoepi.štep,malá pl:ram,lak	5v22a.x↔	Vol.tx.kože,príjem:náhr.kože kultiv.keratinocyt,malá pl:ost
5v222.8↔	Vol.tx.kože,príjemca:kompl.dermeoepid.št,malá pl:predlakt	5v22b.0	Vol.tx.kože,príjem:náhr.k.kult.keratinocyt,veľká pl:pery
5v222.9↔	Vol.tx.kože,príjemca:kompl.dermeoepid.št,malá pl:ruka	5v22b.4	Vol.tx.kože,príjem:náhr.k.kult.keratinoc,veľká pl:ost.č.hlavy
5v222.a	V.tx.kože,príjem:kompl.dermeoep.št,malá pl:hруд.sten,chrb	5v22b.5	V.tx.kože,príjem:náhr.kože kultiv.keratinocyt,veľká pl:krk
5v222.b	Vol.tx.kože,príjemca:kompl.dermeoepid.št,malá pl:bruš.o	5v22b.6↔	Vol.tx.kože,príjem:náhr.kože kultiv.keratinoc,veľ pl:ram,axi
5v222.c	Vol.tx.kože,príjemca:kompl.dermeoepi.štep,ma.pl:ingv,genit.o	5v22b.7↔	V.tx.kože,príjemca:náhr.k.kult.keratinocyt,veľ pl:ram,lak.
5v222.d	Vol.tx.kože,príjemca:kompl.dermeoepid.št,malá pl:glut.o	5v22b.8↔	Vol.tx.kože,príjemca:náhr.k.kult.keratinocyt,veľ pl:predlakt
5v222.e↔	Vol.tx.kože,príjemca:kompl.dermeoepi.št,malá pl:stehno,kol	5v22b.9↔	Vol.tx.kože,príjem:náhr.kože kultiv.keratinocyt,veľká pl:ruka
5v222.f↔	Vol.tx.kože,príjemca:kompl.dermeoepi.št,malá pl:predkol	5v22b.a	Vol.tx.kože,príjem:náhr.k.kult.keratinocyt,veľ pl:hруд.st,chrb
5v222.g↔	Vol.tx.kože,príjemca:kompl.dermeoepi.štep,malá pl:noha	5v22b.b	Vol.tx.kože,príjem:náhr.k.kult.keratinocyt,veľ pl:bruš.o
5v222.x↔	Vol.tx.kože,príjemca:kompl.dermeoepi.štep,malá plocha:ost	5v22b.c	Vol.tx.kože,príjem:náhr.k.kult.keratinoc,veľ pl:ingv,genit.o
5v224.0	Vol.tx.kože,príjemca:čias.dermeoepid.štep,veľká pl:pery	5v22b.d	Vol.tx.kože,príjemca:náhr.k.kult.keratinoc,veľ pl:glut.obl.
5v224.4	Vol.tx.kože,príjemca:čias.dermeoepid.štep,veľká pl:ost.č.hlavy	5v22b.e↔	Vol.tx.kože,príjemca:náhr.kože kultiv.keratinoc,veľ pl:stehn,kol

5v22b.f↔	Vol.tx.kože,prijem:náhr.k.kultiv.keratinoc,veľká pl:predkol	5v235.a	Lok.lalok.plast.kože a podkož:dilatač.plast,vef.pl:hrud.st,chr
5v22b.g↔	Vol.transpl.kože,prijem:náhr.kože kultiv.keratinoc,vplo:noha	5v235.b	Lokál.lalok.plast.kože a podk:dilatač.plast,veľká pl:bruš.o.
5v22b.x↔	Vol.tx.kože,prijemca:náhr.kože kultiv.keratinocyt,veľká pl:ost	5v235.c	Lok.lalok.plast.kože a podk:dilatač.plast,vef.pl:inguin,genit.o
5v230.0	Lok.lalok.plast.kože a podk:dilatačná plast,malá plocha:pery	5v235.d	Lok.lal.plast.kože a podk:dilatač.plast,veľká plocha:gluteál.o
5v230.4	Lokál.lal.plast.kože a podk:dilatač.plast,malá pl:ost.č.hlavy	5v235.e↔	Lok.lalok.plast.kože a podkož:dilatač.plast,veľká pl:stehn,kol
5v230.5	Lokál.lalok.plast.kože a podk:dilatačná plast,malá pl:krk	5v235.f↔	Lokál.lalok.plast.kože a podkož:dilatač.plast,veľká pl:predkol
5v230.6↔	Lokál.lal.plast.kože a podk:dilatačná plast,malá pl:ram,axila	5v235.g↔	Lok.lalok.plast.kože a podkož:dilatač.plast,veľká pl:noha
5v230.7↔	Lok.lalok.plast.kože a podk:dilatač.plast,malá pl:ram,lakeť	5v235.x↔	Lok.lalok.plast.kože a podk:dilatačná plast,veľká plocha:ost
5v230.8↔	Lokál.lalok.plast.kože a podk:dilatačná plast,malá pl:predlakt	5v236.0	Lokál.lalok.plast.kože a podk:plast.rotovan.lal,veľká pl:pery
5v230.9↔	Lok.lalok.plast.kože a podkož:dilatačná plast,malá pl:ruka	5v236.4	Lok.lal.plast.kože a podkož:plast.rotovan.lal,vef.pl:ost.č.hlavy
5v230.a	Lok.lalok.plast.kože a podk:dilatač.plast,malá pl:hrod.st,chr	5v236.5	Lok.lal.plast.kože a podk:plast.rotovan.lalokom,vef.pl:krk
5v230.b	Lokál.lal.plast.kože a podkožia:dilatačná plast,malá pl:bruš.o.	5v236.6↔	Lok.lal.plast.kože a podk:plast.rotovan.lal,vef.pl:ram,axila
5v230.c	Lok.lalok.plast.kože a podk:dilatač.plast,mal.pl:ingv,genit.o	5v236.7↔	Lok.lal.plast.kože a podk:plast.rotovan.lal,veľká pl:ram,lak
5v230.d	Lok.lalok.plast.kože a podk:dilatač.plast,malá pl:gluteál.obl.	5v236.8↔	Lok.lalok.plast.kože a podk:plast.rotovan.lal,veľká pl:predlakt
5v230.e↔	Lokál.lal.plast.kože a podk:dilatačná plast,malá pl:stehn,kol	5v236.9↔	Lok.lalok.plast.kože a podk:plast.rotovan.lal,veľká pl:ruka
5v230.f↔	Lokál.lalok.plast.kože a podk:dilatač.plast,malá pl:predkol	5v236.a	Lok.lalok.plast.kože a podk:plast.rotov.lal,veľká pl:hr.st,chr
5v230.g↔	Lokál.lalok.plast.kože a podk:dilatač.plast,malá pl:noha	5v236.b	Lokál.lalok.plast.kože a podk:plast.rotovan.lal,veľká pl:bruš.o
5v230.x↔	Lokál.lalok.plast.kože a podkožia:dilatačná plast,malá pl:ost.	5v236.c	Lok.lalok.plast.kože a podk:plast.rotov.lal,vef.pl:inguin,gen.o
5v231.0	Lokál.lalok.plast.kože a podk:plast.rotovaným lal,malá pl:pery	5v236.d	Lok.lalok.plast.kože a podk:plast.rotovan.lal,vef.pl:glut.obl
5v231.4	Lok.lal.plast.kože a podk:plast.rotovan.lal,malá pl:ost.č.hlavy	5v236.e↔	Lokál.lal.plast.kože a podk:plast.rotovan.lal,vef.pl:stehn,kol
5v231.5	Lokál.lal.plast.kože a podk:plast.rotovan.lalokom,malá pl:krk	5v236.f↔	Lok.lal.plast.kože a podk:plast.rotovan.lal,vef.pl:predkol
5v231.6↔	Lok.lal.plast.kože a podk:plast.rotovan.lal,malá pl:ram,axila	5v236.g↔	Lokál.lal.plast.kože a podk:plast.rotovan.lal,vef.pl:noha
5v231.7↔	Lokál.lal.plast.kože a podk:plast.rotovan.lal,malá pl:ram,lak	5v236.x↔	Lokál.lal.plast.kože a podk:plast.rotovaným lal,veľká pl:ost
5v231.8↔	Lok.lalok.plast.kože a podk:plast.rotov.lal,malá pl:predlakt	5v238.0	Lok.lal.plast.kože a podk:plast.ostrovček.lal,vef.pl:pery
5v231.9↔	Lokál.lalok.plast.kože a podk:plast.rotovan.lal,malá pl:ruka	5v238.4	Lok.lal.plast.kože a podk:plast.ostrovček.lal,vef.pl:ost.č.hlavy
5v231.a	Lok.lal.plast.kože a podk:plats.rotov.lal,malá pl:hrod.st,chr	5v238.5	Lok.lal.plast.kože a podkož:plast.ostrovček.lal,veľká pl:krk
5v231.b	Lok.lal.plast.kože a podk:plast.rotovan.lal,malá pl:bruš.o.	5v238.6↔	Lok.lal.plast.kože a podk:plast.ostrovček.lal,vef.pl:ram,axila
5v231.c	Lok.lal.plast.kože a podk:plast.rotov.lal,malá pl:ingv,genit.o	5v238.7↔	Lok.lal.plast.kože a podk:plast.ostrovček.lal,vef.pl:ram,lakeť
5v231.d	Lokál.lal.plast.kože a podk:plast.rotovan.lal,malá pl:glut.obl	5v238.8↔	Lok.lalok.plast.kože a podk:plast.ostrovček.lal,vef.pl:predlakt
5v231.e↔	Lok.lalok.plast.kože a podk:plast.rotov.lal,malá pl:stehn,kol	5v238.9↔	Lok.lalok.plast.kože a podk:plast.ostrovček.lal,vef.pl:ruka
5v231.f↔	Lok.lalok.plast.kože a podk:plast.rotovan.lal,malá pl:predkol	5v238.a	Lok.lal.plast.kože a podk:plats.ostrovček.lal,vef.pl:hr.st.,chr
5v231.g↔	Lok.lal.plast.kože a podk:plast.rotovan.lal,malá pl:noha	5v238.b	Lokál.lal.plast.kože a podk:plast.ostrovček.lal,vef.pl:bruš.obl
5v231.x↔	Lokál.lal.plast.kože a podkož:plast.rotovaným lal,malá pl:ost	5v238.c	Lok.lal.plast.kože a podk:plast.ostrov.lal,vef.pl:inguin,genit.o
5v233.0	Lok.lal.plast.kože a podk:plast.ostrovčekov.lal,malá pl:pery	5v238.d	Lok.lal.plast.k.a podk:plast.ostrovček.lal,vef.pl:glute.obl
5v233.4	Lok.lal.plast.kože a podk:plast.ostrovček.lal,ma.pl:ost.č.hlavy	5v238.e↔	Lok.lal.plast.kože a podk:plast.ostrov.lal,vef.pl:stehn,kol
5v233.5	Lok.lal.plast.kože a podk:plast.ostrovčekov.lal,malá pl:krk	5v238.f↔	Lok.lal.plast.kože a podk:plast.ostrovčekov.lal,vef.pl:predkol
5v233.6↔	Lok.lal.plast.kože a podk:plast.ostrovček.lal,malá pl:ram,axi	5v238.g↔	Lok.lal.plast.kože a podk:plast.ostrovček.lal,vef.pl:noha
5v233.7↔	Lok.lal.plast.kože a podk:plast.ostrovček.lal,malá pl:ram,lak	5v238.x↔	Lokál.lalok.plast.kože a podk:plast.ostrovčekovit.lal,vef.pl:ost
5v233.8↔	Lok.lal.plast.kože a podk:plast.ostrovček.lal,malá pl:predlakt	5v239.0	Lok.lal.plast.kože a podkož:Z-plastika,veľká pl:pery
5v233.9↔	Lokál.lalok.plast.kože a podk:plast.ostrovček.lal,malá pl:ruka	5v239.4	Lok.lal.plast.kože a podkož:Z-plast,vef.pl:ost.časti hlavy
5v233.a	Lok.lal.plast.k.a podk:plast.ostrovček.lalok,malá pl:hr.st,chr	5v239.5	Lok.lal.plast.kože a podkož:Z-plast,veľká plocha:krk
5v233.b	Lok.lal.plast.kože a podk:plast.ostrovček.lal,malá pl:bruš.o	5v239.6↔	Lok.lal.plast.kože a podkož:Z-plast,vef.pl:rameno,axila
5v233.c	Lok.lal.plast.k.a podk:plast.ostrovček.lal,mal.pl:inguin,gen.o	5v239.7↔	Lok.lal.plast.kože a podkož:Z-plast,vef.pl:ram, lakeť
5v233.d	Lok.lal.plast.k.a podk:plast.ostrovček.lal,mal.pl:glut.obl	5v239.8↔	Lok.lal.plast.kože a podkož:Z-plast,vef.pl:predlaktie
5v233.e↔	Lok.lal.plast.k.a podk:plast.ostrovč.lal,mal.pl:steh.a kolen	5v239.9↔	Lokál.lalok.plast.kože a podkož:Z-plastika,vef.plocha:ruka
5v233.f↔	Lokál.lalok.plast.k.a podk:plast.ostrovček.lal,malá pl:predkol	5v239.a	Lok.lal.plast.kože a podkož:Z-plast,vef.pl:hrod.stena,chrbát
5v233.g↔	Lok.lal.plast.kože a podk:plast.ostrovček.lal,malá pl:noha	5v239.b	Lok.lal.plast.kože a podkož:Z-plast,veľká pl:bruš.obl.
5v233.x↔	Lok.lalok.plast.kože a podkožia:Z-plast,malá pl:plocha:ost	5v239.c	Lok.lal.plast.kože a podkož:Z-plast,vef.pl:inguin,genit.o
5v234.0	Lokál.lalok.plast.kože a podkož:Z-plast,malá plocha:pery	5v239.d	Lok.lal.plast.kože a podkož:Z-plast,veľká pl:gluteál.obl.
5v234.4	Lok.lal.plast.kože a podk:Z-plast,malá pl:ostat.časti hlavy	5v239.e↔	Lokál.lal.plast.kože a podkož:Z-plast,vef.pl:stehn,koleno
5v234.5	Lok.lalok.plast.kože a podkož:Z-plast,malá plocha:krk	5v239.f↔	Lokál.lalok.plast.kože a podkož:Z-plast,vef.pl:predkolenie
5v234.6↔	Lokál.lalok.plast.kože a podkož:Z-plast,malá pl:rameno,axila	5v239.g↔	Lokál.lalok.plast.kože a podkož:Z-plast,vef.pl:noha
5v234.7↔	Lok.lal.plast.kože a podkožia:Z-plast,malá pl:rameno,lakeť	5v239.x↔	Lokál.lalok.plast.kože a podkož:Z-plast,veľká plocha:ost
5v234.8↔	Lokál.lalok.plast.kože a podkožia:Z-plast,malá pl:stehn,koleno	5v23a.0	Lok.lal.plast.kože a podkož:W-plast,malá plocha:pery
5v234.9↔	Lokál.lalok.plast.kože a podkožia:Z-plastika,malá pl:ruka	5v23a.4	Lok.lal.plast.kože a podkož:W-plast,malá pl:ost.časti hlavy
5v234.a	Lok.lalok.plast.kože a podk:Z-plast,malá pl:hrod.stena,chrbát	5v23a.5	Lok.lal.plast.kože a podkož:W-plast,malá plocha:krk
5v234.b	Lokál.lalok.plast.kože a podkož:Z-plastika,malá pl:bruš.o.	5v23a.6↔	Lok.lal.plast.kože a podkož:W-plast,malá pl:rameno,axila
5v234.c	Lok.lal.plast.kože a podkož:Z-plast,malá pl:inguin,genit.o	5v23a.7↔	Lok.lal.plast.kože a podkož:W-plast,malá pl:rameno,lakeť
5v234.d	Lokál.lal.plast.kože a podkož:Z-plastika,malá pl:gluteál.obl.	5v23a.8↔	Lokál.lalok.plast.kože a podkož:W-plast,malá pl:predlaktie
5v234.e↔	Lok.lalok.plast.kože a podkož:Z-plast,malá pl:stehn,koleno	5v23a.9↔	Lok.lal.plast.kože a podkož:W-plastika,malá plocha:ruka
5v234.f↔	Lokál.lalok.plast.kože a podkož:Z-plastika,malá pl:predkol	5v23a.a	Lok.lal.plast.kože a podkož:W-plast,malá pl:hrod.st.,chrbát
5v234.g↔	Lokál.lalok.plast.kože a podkožia:Z-plast,malá pl:noha	5v23a.b	Lokál.lalok.plastika kože a podkož:W-plast,malá pl:bruš.obl.
5v234.x↔	Lokál.lalok.plastika kože a podkožia:Z-plast,malá pl:ost	5v23a.c	Lok.lal.plast.kože a podkož:W-plast,malá pl:inguin,genit.o
5v235.0	Lokál.lal.plast.kože a podkož:dilatačná plast,veľká pl:pery	5v23a.d	Lokál.lal.plast.kože a podkož:W-plast,malá pl:gluteál.obl.
5v235.4	Lokál.lalok.plast.kože a podk:dilatač.plast,veľká pl:ost.č.hlavy	5v23a.e↔	Lokál.lal.plast.kože a podkož:W-plast,malá pl:stehn,koleno
5v235.5	Lokál.lal.plast.kože a podkož:dilatačná plast,veľká pl:krk	5v23a.f↔	Lok.lal.plast.kože a podkož:W-plastika,malá pl:predkolenie
5v235.6↔	Lok.lalok.plast.kože a podk:dilatač.plast,vef.pl:rameno,axila	5v23a.g↔	Lok.lalok.plastika kože a podkož:W-plast,malá plocha:noha
5v235.7↔	Lokál.lal.plast.kože a podk:dilatač.plast,veľká pl:ram,lak	5v23a.x↔	Lokál.lalok.plast.kože a podkož:W-plast,malá plocha:ost
5v235.8↔	Lok.lalok.plast.kože a podk:dilatač.plast,veľká pl:predlakt	5v23b.0	Lokál.lalok.plast.kože a podk:W-plast,vef.pl:pery
5v235.9↔	Lokál.lalok.plast.kože a podk:dilatač.plast,veľká plocha:ruka	5v23b.4	Lok.lal.plast.kože a podkož:W-plast,vef.pl:ost.časti hlavy

5v23b.5	Lok.lal.plast.kože a podkož:W-plast, veľká plocha:krk	5v23f.f	Lok.lal.plas.kože a pod.tran.plas.malej ploc.inou tec.v obl.pred.
5v23b.6↔	Lok.lal.plast.kože a podkož:W-plast, vef.pl:rameno, axila	5v23f.g	Lok.lal.pl.kož.a pod.tr.pl.mal.pl.in.tec.v ob.noh.(c.)
5v23b.7↔	Lok.lal.plast.kože a podkožia:W-plast, vef.pl:ram, lakeť	5v23f.x	Lok.lal.plas.kože a pod.tran.plas.malej ploc.inou tec.ost.
5v23b.8↔	Lok.lal.plast.kože a podkož:W-plast, vef.pl:predlaktie	5v23g.0	Lok.lal.plas.kože a pod.tran.plas.vef.ploc.dvoj.lal.v obl.pery
5v23b.9↔	Lokál.lalok.plast.kože a podkož:W-plastika, veľká pl:ruka	5v23g.4	Lok.lal.pl.kož.a pod.tr.pl.vef.pl.dv.lal.v os.čas.hl.
5v23b.a	Lok.lal.plast.kože a podkož:W-plast, vef.pl:hrud.st., chrbát	5v23g.5	Lok.lal.plas.kože a pod.tran.plas.vef.ploc.dvoj.lal.v obl.krku
5v23b.b	Lokál.lalok.plast.kože a podkož:W-plast, vef.pl:bruš.obl.	5v23g.6	Lok.lal.pl.kož.a pod.tr.pl.vef.pl.dv.lal.v ob.ram.a ax.
5v23b.c	Lok.lalok.plast.kože a podkož:W-plast, vef.pl:inguin, genit.o	5v23g.7	Lok.lal.pl.kož.a pod.tr.pl.vef.pl.dv.lal.v ob.ram.a lak.
5v23b.d	Lok.lal.plast.kože a podkož:W-plast, vef.pl:gluteál.obl.	5v23g.8	Lok.lal.plas.kože a pod.tran.plas.vef.ploc.dvoj.lal.v obl.pred.
5v23b.e↔	Lok.lal.plast.kože a podkož:W-plast, vef.pl:stehno, koleno	5v23g.9	Lok.lal.plas.kože a pod.tran.plas.vef.ploc.dvoj.lal.v obl.ruky
5v23b.f↔	Lok.lal.plast.kože a podkož:W-plast, veľká pl:predkolenie	5v23g.a	Lok.lal.pl.kož.a pod.tr.pl.vef.pl.dv.lal.v ob.hr.st.a ch.
5v23b.g↔	Lok.lal.plast.kože a podkož:W-plast, vef.pl:noha/chodidl	5v23g.b	Lok.lal.plas.kože a pod.tran.plas.vef.ploc.dvoj.lal.v bruš.obl.
5v23b.x↔	Lokál.lalok.plast.kože a podkož:W-plast, veľká plocha:ost	5v23g.c	Lok.lal.pl.kož.a pod.tr.pl.vef.pl.dv.lal.v in.a gen.ob.
5v23c.0	Lok.lal.plas.kože a pod.tran.plas.malej ploc.dvoj.lal.v obl.pery	5v23g.d	Lok.lal.plas.kože a pod.tran.plas.vef.ploc.dvoj.lal.v glut.obl.
5v23c.4	Lok.lal.pl.kož.a pod.tr.pl.mal.pl.dv.lal.v os.čas.hl.	5v23g.e	Lok.lal.pl.kož.a pod.tr.pl.vef.pl.dv.lal.v ob.st.a kol.
5v23c.5	Lok.lal.plas.kože a pod.tran.plas.malej ploc.dvoj.lal.v obl.krku	5v23g.f	Lok.lal.plas.kože a pod.tran.plas.vef.ploc.dvoj.lal.v obl.pred.
5v23c.6	Lok.lal.pl.kož.a pod.tr.pl.mal.pl.dv.lal.v ob.ram.a ax.	5v23g.g	Lok.lal.pl.kož.a pod.tr.pl.vef.pl.dv.lal.v ob.noh.(c.)
5v23c.7	Lok.lal.pl.kož.a pod.tr.pl.mal.pl.dv.lal.v ob.ram.a lak.	5v23g.x	Lok.lal.plas.kože a pod.tran.plas.vef.ploc.dvoj.lal.ost.
5v23c.8	Lok.lal.plas.kože a pod.tran.plas.malej ploc.dvoj.lal.v obl.pred.	5v23h.0	Lok.lal.plas.kože a pod.tran.plas.vef.ploc.Lim.lal.v obl.pery
5v23c.9	Lok.lal.plas.kože a pod.tran.plas.malej ploc.dvoj.lal.v obl.ruky	5v23h.4	Lok.lal.pl.kož.a pod.tr.pl.vef.pl.Lim.lal.v os.čas.hl.
5v23c.a	Lok.lal.pl.kož.a pod.tr.pl.mal.pl.dv.lal.v ob.hr.st.a ch.	5v23h.5	Lok.lal.plas.kože a pod.tran.plas.vef.ploc.Lim.lal.v obl.krku
5v23c.b	Lok.lal.plas.kože a pod.tran.plas.malej ploc.dvoj.lal.v bruš.obl.	5v23h.6	Lok.lal.pl.kož.a pod.tr.pl.vef.pl.Lim.lal.v ob.ram.a ax.
5v23c.c	Lok.lal.pl.kož.a pod.tr.pl.mal.pl.dv.lal.v in.a gen.ob.	5v23h.7	Lok.lal.pl.kož.a pod.tr.pl.vef.pl.Lim.lal.v ob.ram.a lak.
5v23c.d	Lok.lal.plas.kože a pod.tran.plas.malej ploc.dvoj.lal.v glut.obl.	5v23h.8	Lok.lal.plas.kože a pod.tran.plas.vef.ploc.Lim.lal.v obl.pred.
5v23c.e	Lok.lal.pl.kož.a pod.tr.pl.mal.pl.dv.lal.v ob.st.a kol.	5v23h.9	Lok.lal.plas.kože a pod.tran.plas.vef.ploc.Lim.lal.v obl.ruky
5v23c.f	Lok.lal.plas.kože a pod.tran.plas.malej ploc.dvoj.lal.v obl.pred.	5v23h.a	Lok.lal.pl.kož.a pod.tr.pl.vef.pl.Lim.lal.v ob.hr.st.a ch.
5v23c.g	Lok.lal.pl.kož.a pod.tr.pl.mal.pl.dv.lal.v ob.noh.(c.)	5v23h.b	Lok.lal.plas.kože a pod.tran.plas.vef.ploc.Lim.lal.v bruš.obl.
5v23c.x	Lok.lal.plas.kože a pod.tran.plas.malej ploc.dvoj.lal.ost.	5v23h.c	Lok.lal.plas.kože a pod.tran.plas.vef.ploc.Lim.lal.v ing.a gen.obl.
5v23d.0	Lok.lal.plas.kože a pod.tran.plas.malej ploc.Lim.lal.v obl.pery	5v23h.d	Lok.lal.plas.kože a pod.tran.plas.vef.ploc.Lim.lal.v glut.obl.
5v23d.4	Lok.lal.pl.kož.a pod.tr.pl.mal.pl.Lim.lal.v os.čas.hl.	5v23h.e	Lok.lal.pl.kož.a pod.tr.pl.vef.pl.Lim.lal.v ob.st.a kol.
5v23d.5	Lok.lal.plas.kože a pod.tran.plas.malej ploc.Lim.lal.v obl.krku	5v23h.f	Lok.lal.plas.kože a pod.tran.plas.vef.ploc.Lim.lal.v obl.pred.
5v23d.6	Lok.lal.pl.kož.a pod.tr.pl.mal.pl.Lim.lal.v ob.ram.a ax.	5v23h.g	Lok.lal.plas.kože a pod.tran.plas.vef.ploc.Lim.lal.v obl.nohy (ch.)
5v23d.7	Lok.lal.pl.kož.a pod.tr.pl.mal.pl.Lim.lal.v ob.ram.a lak.	5v23h.x	Lok.lal.plas.kože a pod.tran.plas.vef.ploc.Lim.lal., ost.
5v23d.8	Lok.lal.plas.kože a pod.tran.plas.malej ploc.Lim.lal.v obl.pred.	5v23i.0	Lok.lal.plas.kože a pod.tran.plas.vef.ploc.lal.Dof.v obl.pery
5v23d.9	Lok.lal.plas.kože a pod.tran.plas.malej ploc.Lim.lal.v obl.ruky	5v23i.4	Lok.lal.pl.kož.a pod.tr.pl.vef.pl.lal.Dof.v os.čas.hl.
5v23d.a	Lok.lal.pl.kož.a pod.tr.pl.mal.pl.Lim.lal.v ob.hr.st.a ch.	5v23i.5	Lok.lal.plas.kože a pod.tran.plas.vef.ploc.lal.Dof.v obl.krku
5v23d.b	Lok.lal.plas.kože a pod.tran.plas.malej ploc.Lim.lal.v bruš.obl.	5v23i.6	Lok.lal.pl.kož.a pod.tr.pl.vef.pl.lal.Dof.v ob.ram.a ax.
5v23d.c	Lok.lal.pl.kož.a pod.tr.pl.mal.pl.Lim.lal.v in.a gen.ob.	5v23i.7	Lok.lal.pl.kož.a pod.tr.pl.vef.pl.lal.Dof.v ob.ram.a lak.
5v23d.d	Lok.lal.plas.kože a pod.tran.plas.malej ploc.Lim.lal.v glut.obl.	5v23i.8	Lok.lal.plas.kože a pod.tran.plas.vef.ploc.lal.Dof.v obl.pred.
5v23d.e	Lok.lal.pl.kož.a pod.tr.pl.mal.pl.Lim.lal.v ob.st.a kol.	5v23i.9	Lok.lal.plas.kože a pod.tran.plas.vef.ploc.lal.Dof.v obl.ruky
5v23d.f	Lok.lal.plas.kože a pod.tran.plas.malej ploc.Lim.lal.v obl.pred.	5v23i.a	Lok.lal.pl.kož.a pod.tr.pl.vef.pl.lal.Dof.v ob.hr.st.a ch.
5v23d.g	Lok.lal.pl.kož.a pod.tr.pl.mal.pl.Lim.lal.v ob.noh.(c.)	5v23i.b	Lok.lal.plas.kože a pod.tran.plas.vef.ploc.lal.Dof.v bruš.obl.
5v23d.x	Lok.lal.plas.kože a pod.tran.plas.malej ploc.Lim.lal., ost.	5v23i.c	Lok.lal.plas.kože a pod.tran.plas.vef.ploc.lal.Dof.v ing.a gen.obl.
5v23e.0	Lok.lal.plas.kože a pod.tran.plas.malej ploc.lal.Dof.v obl.pery	5v23i.d	Lok.lal.plas.kože a pod.tran.plas.vef.ploc.lal.Dof.v glut.obl.
5v23e.4	Lok.lal.pl.kož.a pod.tr.pl.mal.pl.lal.Dof.v os.čas.hl.	5v23i.e	Lok.lal.pl.kož.a pod.tr.pl.vef.pl.lal.Dof.v ob.st.a kol.
5v23e.5	Lok.lal.plas.kože a pod.tran.plas.malej ploc.lal.Dof.v obl.krku	5v23i.f	Lok.lal.plas.kože a pod.tran.plas.vef.ploc.lal.Dof.v obl.pred.
5v23e.6	Lok.lal.pl.kož.a pod.tr.pl.mal.pl.lal.Dof.v ob.ram.a ax.	5v23i.g	Lok.lal.plas.kože a pod.tran.plas.vef.ploc.lal.Dof.v obl.nohy (ch.)
5v23e.7	Lok.lal.pl.kož.a pod.tr.pl.mal.pl.lal.Dof.v ob.ram.a lak.	5v23i.x	Lok.lal.plas.kože a pod.tran.plas.vef.ploc.lal.Dof., ost.
5v23e.8	Lok.lal.plas.kože a pod.tran.plas.malej ploc.lal.Dof.v obl.pred.	5v23j.0	Lok.lal.plas.kože a pod.tran.plas.vef.ploc.inou tec.v obl.pery
5v23e.9	Lok.lal.plas.kože a pod.tran.plas.malej ploc.lal.Dof.v obl.ruky	5v23j.4	Lok.lal.pl.kož.a pod.tr.pl.vef.pl.in.tec.v os.čas.hl.
5v23e.a	Lok.lal.pl.kož.a pod.tr.pl.mal.pl.lal.Dof.v ob.hr.st.a ch.	5v23j.5	Lok.lal.plas.kože a pod.tran.plas.vef.ploc.inou tec.v obl.krku
5v23e.b	Lok.lal.plas.kože a pod.tran.plas.malej ploc.lal.Dof.v bruš.obl.	5v23j.6	Lok.lal.pl.kož.a pod.tr.pl.vef.pl.in.tec.v ob.ram.a ax.
5v23e.c	Lok.lal.pl.kož.a pod.tr.pl.mal.pl.lal.Dof.v in.a gen.ob.	5v23j.7	Lok.lal.pl.kož.a pod.tr.pl.vef.pl.in.tec.v ob.ram.a lak.
5v23e.d	Lok.lal.plas.kože a pod.tran.plas.malej ploc.lal.Dof.v glut.obl.	5v23j.8	Lok.lal.plas.kože a pod.tran.plas.vef.ploc.inou tec.v obl.pred.
5v23e.e	Lok.lal.pl.kož.a pod.tr.pl.mal.pl.lal.Dof.v ob.st.a kol.	5v23j.9	Lok.lal.plas.kože a pod.tran.plas.vef.ploc.inou tec.v obl.ruky
5v23e.f	Lok.lal.plas.kože a pod.tran.plas.malej ploc.lal.Dof.v obl.pred.	5v23j.a	Lok.lal.pl.kož.a pod.tr.pl.vef.pl.in.tec.v ob.hr.st.a ch.
5v23e.g	Lok.lal.pl.kož.a pod.tr.pl.mal.pl.lal.Dof.v ob.noh.(c.)	5v23j.b	Lok.lal.plas.kože a pod.tran.plas.vef.ploc.inou tec.v bruš.obl.
5v23e.x	Lok.lal.plas.kože a pod.tran.plas.malej ploc.lal.Dof.ost.	5v23j.c	Lok.lal.pl.kož.a pod.tr.pl.vef.pl.in.tec.v in.a gen.ob.
5v23f.0	Lok.lal.plas.kože a pod.tran.plas.malej ploc.inou tec.v obl.pery	5v23j.d	Lok.lal.plas.kože a pod.tran.plas.vef.ploc.inou tec.v glut.obl.
5v23f.4	Lok.lal.pl.kož.a pod.tr.pl.mal.pl.in.tec.v os.čas.hl.	5v23j.e	Lok.lal.pl.kož.a pod.tr.pl.vef.pl.in.tec.v ob.st.a kol.
5v23f.5	Lok.lal.plas.kože a pod.tran.plas.malej ploc.inou tec.v obl.krku	5v23j.f	Lok.lal.plas.kože a pod.tran.plas.vef.ploc.inou tec.v obl.pred.
5v23f.6	Lok.lal.pl.kož.a pod.tr.pl.mal.pl.in.tec.v ob.ram.a ax.	5v23j.g	Lok.lal.pl.kož.a pod.tr.pl.vef.pl.in.tec.v ob.noh.(c.)
5v23f.7	Lok.lal.pl.kož.a pod.tr.pl.mal.pl.in.tec.v ob.ram.a lak.	5v23j.x	Lok.lal.plas.kože a pod.tran.plas.vef.ploc.inou tec., ost.
5v23f.8	Lok.lal.plas.kože a pod.tran.plas.malej ploc.inou tec.v obl.pred.	5v23x.x↔	Lokálna laloková plastika kože a podkožia:ostatné
5v23f.9	Lok.lal.plas.kože a pod.tran.plas.malej ploc.inou tec.v obl.ruky	5v240.0	Lal.plast.k.a podk,darca:voľný lal.s mikrovaskul.anastom:pery
5v23f.a	Lok.lal.pl.kož.a pod.tr.pl.mal.pl.in.tec.v ob.hr.st.a ch.	5v240.4	Lal.plast.k.a podk,darca:voľ.lal.s mikrovask.anast:ost.č.hlavý
5v23f.b	Lok.lal.plas.kože a pod.tran.plas.malej ploc.inou tec.v bruš.obl.	5v240.5	Lal.plast.kože a podk,darca:voľ.lal.s mikrovask.anast:krk
5v23f.c	Lok.lal.pl.kož.a pod.tr.pl.mal.pl.in.tec.v in.a gen.ob.	5v240.6↔	Lal.plast.k.a podk,darca:voľ.lal.s mikrovask.anast:ram,axila
5v23f.d	Lok.lal.plas.kože a pod.tran.plas.malej ploc.inou tec.v glut.obl.	5v240.7↔	Lal.plast.kože a podk,darca:voľ.lal.s mikrovask.anast:ram,lak
5v23f.e	Lok.lal.pl.kož.a pod.tr.pl.mal.pl.in.tec.v ob.st.a kol.	5v240.8↔	Lal.plast.kože a podk,darca:voľ.lal.s mikrovask.anast:predlakt

5v240.9↔	Lalok.plast.kože a podk,darca:voľ.lal.s mikrovask.anast:ruka	5v260.4	Kombi.plast.zákr.na koži a podk:kombin.lalok.plast:ost.č.hlavy
5v240.a	Lal.plast.kože a podk,darca:voľ.lal.s mikrova.anast:hr.st.,chrb	5v260.5	Kombin.plast.zákroky na koži a podk:kombin.lalok.plast:krk
5v240.b	Lalok.plast.kože a podk,darca:voľ.lal.s mikrovask.anast:bruš.o	5v260.6↔	Kombi.plast.zákr.na koži a podk:kombin.lal.plastiky:ram.axila
5v240.c	Lal.plast.k.a podk,darca:voľ.lal.s mikrovask.anast:ing.genit.o	5v260.7↔	Kombi.plast.zákr.na koži a podk:kombin.lal.plastiky:ram,lakeť
5v240.d	Lal.plast.k.a podk,darca:v.lal.s mikrovask.anastom:glute.obl.	5v260.8↔	Kombi.plast.zákr.na koži a podk:kombin.lalok.plast:predlakt
5v240.e↔	Lal.plast.kože a podk.,darca:voľ.lal.s mikrovask.anast:steh,kol	5v260.9↔	Kombin.plast.zákroky na koži a podk:kombi.lalok.plast:ruka
5v240.f↔	Lal.plast.kože a podk,darca:voľ.lal.s mikrovask.anast:predkol	5v260.a	Kombi.plast.zákr.na koži a podk:kombin.lal.plast:hr.st.,chrbát
5v240.g↔	Lalok.plast.kože a podk,darca:voľ.lal.s mikrovask.anast:noha	5v260.b	Kombin.plast.zákr.na koži a podk:kombin.lalok.plast:bruš.obl.
5v240.x	Lalok.plast.kože a podk,darca:voľ.lal.s mikrovask.anast:ost.	5v260.c	Kombi.plast.zákr.na koži a podk:kombin.lal.plast:ing.genit.o
5v241.0	Lalok.plast.kože a podk,darca:stopkat.miest.lalok:pery	5v260.d	Kombin.plast.zákr.na koži a podk:kombin.lal.plast:glute.obl.
5v241.4	Lal.plast.k.a podkožia,darca:stopkatý miest.lal:ost.č.hlavy	5v260.e↔	Kombin.plast.zákr.na koži a podk:kombin.lal.plast:stehno,kol
5v241.5	Lalok.plast.kože a podk,darca:stopkatý miest.lalok:krk	5v260.f↔	Kombin.plast.zákr.na koži a podk:kombin.lal.plast:predkol
5v241.6↔	Lal.plast.kože a podk,darca:stopka.miest.lalok:rameno,axila	5v260.g↔	Kombi.plast.zákr.na koži a podkož:kombin.lalok.plastiky:noha
5v241.7↔	Lal.plast.kože a podk,darca:stopkatý miest.lalok:ram,lakeť	5v260.x↔	Kombin.plast.zákroky na koži a podkoži:kombin.lalok.plast:ost
5v241.8↔	Lalok.plast.kože a podk,darca:stopkatý miest.lalok:predlakt	5v261.0	Komb.plast.zákr.k.a podk:kombi.lal.plastik.a voľ.kož.trans:pery
5v241.9↔	Lal.plast.kože a podkož,darca:stopkatý miestny lalok:ruka	5v261.4	Komb.plast.zákr.k.a podk:kombi.lal.plast.a voľ.k.tra:ost.č.hla
5v241.a	Lal.plast.kože a podkož,darca:stopka.miest.lal:hrud.st.,chrb	5v261.5	Kombi.plast.zákr.koži a podk:komb.lal.plast.a voľ.k.transp:bruš.o
5v241.b	Lal.plast.kože a podk,darca:stopkatý miestny lalok:bruš.obl.	5v261.6↔	Kombi.plast.zákr.k.a podk:komb.lal.plast.a voľ.k.trans:ram,axi
5v241.c	Lal.plast.kože a podk,darca:stopkatý miest.lal:inguin,genit.o	5v261.7↔	Kombi.plast.zákr.k.a podk:komb.lal.plast.a voľ.k.trans:ram,lak
5v241.d	Lal.plast.kože a podk,darca:stopkatý miest.lalok:gluteal.obl.	5v261.8↔	Komb.plast.zákr.k.a podk:komb.lal.plast.a v.kož.trans:predlakt
5v241.e↔	Lalok.plast.kože a podk,darca:stopka.miest.lalok:steh,koleno	5v261.9↔	Komb.plast.zákr.k.a podk:kombi.lal.plast.a voľ.k.transpl:ruka
5v241.f↔	Lalok.plast.kože a podk,darca:stopkatý miest.lalok:predkol	5v261.a	Komb.plas.zákr.k.a podk:komb.lal.plast.a voľ.k.trans:hr.st.,chrb
5v241.g↔	Lalok.plast.kože a podkož,darca:stopkatý miest.lalok:noha	5v261.b	Kombi.plast.zákr.k.a podk:komb.lal.plast.a voľ.k.transp:bruš.o
5v241.x	Lal.plast.kože a podkožia,darca:stopkatý miestny lalok:ost.	5v261.c	Komb.plast.zákr.k.a podk:komb.lal.plast.a voľ.k.trans:ing.gen.o
5v242.0	Lal.plast.kože a podk,darca:stopkatý vzdialený lalok:pery	5v261.d	Komb.plast.zákr.k.a podk:komb.lal.plast.a voľ.kož.trans:glut.o
5v242.4	Lal.plast.kože a podk,darca:stopkatý vzdial.lalok:ost.č.hlavy	5v261.e↔	Komb.plast.zákr.k.a podk:komb.lal.plast.a voľ.k.trans:stehno,kol
5v242.5	Lalok.plast.kože a podk,darca:stopkat.vzdialený lalok:krk	5v261.f↔	Komb.plast.zákr.k.a podk:kombi.lal.plast.a voľ.k.trans:predkol
5v242.6↔	Lal.plast.kože a podk,darca:stopkatý vzdial.lalok:ram,axila	5v261.g↔	Komb.plast.zákr.koži a podk:komb.lal.plast.a voľ.kož.trans:noha
5v242.7↔	Lal.plast.kože a podk,darca:stopkat.vzdial.lalok:ram,lakeť	5v261.x↔	Komb.plast.zákr.k.a podk:komb.lal.plast.a voľ.k.transp:bruš.o
5v242.8↔	Lal.plast.kože a podk,darca:stopkatý vzdial.lalok:predlaktie	5v262.0	Komb.plast.zákr.k.a podk:stopk.miest.lalok so vzdial.lal:pery
5v242.9↔	Lal.plast.kože a podkož,darca:stopkat.vzdialený lalok:ruka	5v262.4	Kombi.plast.zákr.koži a podk:stopk.miest.so vzdial.lal:ost.č.hl
5v242.a	Lal.plast.kože a podk,darca:stopk.vzdial.lalok:hrud.st.,chrbát	5v262.5	Kombi.plast.zákr.koži a podk:stopk.miestny so vzdial.lal:krk
5v242.b	Lalok.plast.kože a podk,darca:stopkatý vzdial.lalok:bruš.obl.	5v262.6↔	Kombi.plast.zákr.koži a podk:stopk.miest.so vzdial.lal:ram,axi
5v242.c	Lalok.plast.kože a podkož,darca:stopka.vzdial.lal:ing.genit.o	5v262.7↔	Komb.plast.zákr.koži a podk:stopk.miest.so vzdial.lal:ram,lak
5v242.d	Lal.plast.kože a podk,darca:stopkatý vzdial.lalok:gluteál.obl.	5v262.8↔	Kombi.plast.zákr.koži a podk:stopk.miest.so vzdial.lal:predlakt
5v242.e↔	Lalok.plast.kože a podk,darca:stopka.vzdial.lalok:stehno,kol	5v262.9↔	Kombi.plast.zákr.koži a podk:stopk.miest.so vzdial.lalok:ruka
5v242.f↔	Lalok.plast.kože a podk,darca:stopk.vzdial.lalok:predkolenie	5v262.a	Kombi.plast.zákr.k.a podk:stopk.miest.so vzdial.lal:hr.st.,chrb
5v242.g↔	Lalok.plast.kože a podkož,darca:stopka.vzdial.lalok:noha	5v262.b	Kombi.plast.zákr.k.a podk:stopk.miest.so vzdial.lal:bruš.obl.
5v242.x	Lalok.plast.kože a podkož,darca:stopkatý vzdialený lalok:ost.	5v262.c	Komb.plast.zákr.k.a podk:stopk.miest.so vzdial.lal:ingv.gen.o
5v251.0	Lalok.plast.kože a podk,prijemca:stopkatý miestny lalok:pery	5v262.d	Kombi.plast.zákr.koži a podk:stopk.miest.so vzdial.lal:glut.o
5v251.4	Lal.plast.kože a podk,prijem:stopkatý miest.lal:ost.č.hlavy	5v262.e↔	Komb.plast.zákr.koži a podk:stopk.miest.so vzd.lal:stehno,kol
5v251.5	Lal.plast.kože a podkož,prijem:stopka.miestny lalok:krk	5v262.f↔	Komb.plast.zákr.koži a podk:stopk.miest.so vzdial.lal:predkol
5v251.6↔	Lal.plast.kože a podk,prijemca:stopka.miest.lalok:ram,axila	5v262.g↔	Komb.plast.zákr.k.a podk:stopk.miest.so vzdial.lalokom:noha
5v251.7↔	Lalok.plast.kože a podk,prijem:stopkatý miest.lal:ram,lakeť	5v262.x↔	Komb.plast.zákr.k.a podkož:stopk.mies.lal.so vzdial.lalok:ost.
5v251.8↔	Lal.plast.kože a podkož,prijemca:stopk.miest.lalok:predlakt	5v263.0	Komb.plast.zákr.k.a podk:stopk.miest.vzdial.lal.a voľ.k.tra:pery
5v251.9↔	Lal.plast.kože a podkož,prijemca:stopkatý miest.lalok:ruka	5v263.4	Komb.pl.zákr.k.a podk:stopk.miest.vzdial.l.a voľ.kož.tra:ost.č.hl
5v251.a	Lalok.plast.kože a podk,prijem:stopkat.miest.lal:hrud.st.,chrb	5v263.5	Kombi.pl.zákr.k.a podk:stopk.miest.vzdial.lal.a v.k.trans:krk
5v251.b	Lal.plast.kože a podk,prijemca:stopkatý miest.lalok:bruš.o	5v263.6↔	Komb.pl.zákr.k.a podk:stopk.miest.vzd.lal.a voľ.k.trans:ram,axi
5v251.c	Lal.plast.kože a podkož,prijemca:stopka.miest.lal:ingu,genit.o	5v263.7↔	Komb.pl.zákr.k.a podk:stopk.miest.vzdial.lal.a v.kož.tra:ram,lak
5v251.d	Lal.plast.kože a podk,prijemca:stopkatý miest.lalok:glut.obl	5v263.8↔	Komb.pl.zákr.k.a podk:stopk.miest.vzdial.lal.a v.k.trans:predlakt
5v251.e↔	Lal.plast.kože a podk,prijemca:stopk.miest.lalok:stehno,kol	5v263.9↔	Komb.pl.zákr.koži a podk:stopk.miest.vzd.lal.a voľ.k.trans:ruka
5v251.f↔	Lalok.plast.kože a podk,prijem:stopkat.miest.lalok:predkol	5v263.a	Komb.pla.zákr.k.a podk:stopk.mie.vzd.lal.a voľ.k.tra:hr.st.,chrb
5v251.g↔	Lal.plast.kože a podkož,prijemca:stopkat.miestny lalok:noha	5v263.b	Komb.pl.zákr.k.a pdk:stopk.miest.vzd.lal.a voľ.kož.trans:bruš.o
5v251.x↔	Lal.plast.kože a podkož,prijemca:stopkatý miestny lalok:ost.	5v263.c	Kombi.pl.zákr.k.a podk:stopk.miest.vzd.lal.a v.kož.tra:ingv.gen
5v252.0	Lalok.plast.kože a podk,prijemca:stopkat.vzdialený lalok:pery	5v263.d	Komb.pl.zákr.k.a podk:stopk.miest.vzd.lal.a voľ.kož.tra:glut.o
5v252.4	Lal.plast.kože a podk,prijem:stopka.vzdial.lalok:ost.č.hlavy	5v263.e↔	Komb.pl.zákr.k.a podk:stopk.miest.vzd.lal.a voľ.k.trans:steh,kol
5v252.5	Lal.plast.kože a podk,prijemca:stopkatý vzdial.lalok:krk	5v263.f↔	Komb.pl.zákr.k.a podk:stopk.miest.vzd.lal.a v.kož.trans:predkol
5v252.6↔	Lal.plast.kože a podk,prijem:stopkatý vzdial.lal:rameno,axila	5v263.g↔	Komb.plast.zákr.k.a podk:stopk.miest.vzd.lal.a voľ.k.trans:noha
5v252.7↔	Lal.plast.kože a podk,prijemca:stopk.vzdial.lalok:ram,lakeť	5v263.x↔	Komb.plas.zákr.k.a podk:stopk.mies.vzd.lal.a voľ.kož.transpl:ost
5v252.8↔	Lal.plast.kože a podk,prijem:stopkatý vzdial.lalok:predlaktie	5v26x.x↔	Kombinované plastické zákroky na koži a podkoži:ost.
5v252.9↔	Lalok.plast.kože a podk,prijemca:stopkat.vzdialený lalok:ruka	5v270.0	Korekcia jazvy po kož.plastike:pery
5v252.a	Lal.plast.kože a podk,prijem:stopk.vzdial.lal:hrud.st.,chrbát	5v270.4	Korekcia jazvy po kož.plastike:ost.časti hlavy
5v252.b	Lal.plast.kože a podk,prijem:stopkat.vzdialený lalok:bruš.obl.	5v270.5	Korekcia jazvy po kož.plastike:krk
5v252.c	Lal.plast.kože a podkož,prijemca:stopk.vzdial.lal:inguin,gen.o	5v270.6↔	Korekcia jazvy po kož.plastike:rameno,axila
5v252.d	Lal.plast.kože a podk,prijemca:stopk.vzdial.lalok:gluteál.obl.	5v270.7↔	Korekcia jazvy po kož.plastike:rameno,lakeť
5v252.e↔	Lal.plast.kože a podkož,prijem:stopk.vzdial.lalok:stehno,kol	5v270.8↔	Korekcia jazvy po kož.plastike:predlaktie
5v252.f↔	Lalok.plast.kože a podk,prijemca:stopk.vzdial.lalok:predkol	5v270.9↔	Korekcia jazvy po kož.plastike:ruka
5v252.g↔	Lalok.plast.kože a podk,prijemca:stopkat.vzdial.lalok:noha	5v270.a	Korekcia jazvy po kož.plastike:hrud.st.a chrbát
5v252.x↔	Lalok.plast.kože a podkož,prijemca:stopkatý vzdial.lalok:ost.	5v270.b	Korekcia jazvy po kož.plastike:bruš.obl.
5v260.0	Kombin.plast.zákroky na koži a podkož:kombin.lalok.plast:pery	5v270.c	Korekcia jazvy po kož.plastike:inguin.,genit.obl.



5v270.d	Korekcia jazvy po kož.plastike:gluteál.obl.	5v276.f↔	Reviz.voľ.laloka s mikrovaskul.anastomóz.kož.plast:ram,lakeť
5v270.e↔	Korekcia jazvy po kož.plastike:stehno,koleno	5v276.8↔	Revizia voľ.laloka s mikrovaskul.anastomóz.kož.plast:predlakt
5v270.f↔	Korekcia jazvy po kož.plastike:predkolenie	5v276.9↔	Reviz.voľ.laloka s mikrovaskul.anastom.kož.plastiky:ruka
5v270.g↔	Korekcia jazvy po kož.plastike:noha	5v276.a	Reviz.voľ.laloka s mikrovaskul.anastomóz.kož.plast:hruď.st,chrub
5v270.x	Korekcia jazvy po kožnej plastike:ostatné	5v276.b	Reviz.voľ.laloka s mikrovaskul.anastom.kož.plast:bruš.obl.
5v271	Korekcia hypertrofickej jazvy dermabráziou	5v276.c	Reviz.voľ.laloka s mikrovaskul.anastom.kož.plast:inguin,genit.o
5v272.0	Revizia voľ.kož.transplantátu kož.plastiky:pery	5v276.d	Reviz.voľ.laloka s mikrovaskul.anastomóz.kož.plast:glut.obl.
5v272.4	Revizia voľ.kož.transplantátu kož.plastiky:ost.č.hlavy	5v276.e↔	Reviz.voľného lal.s mikrovaskul.anastom.kož.plast:stehno,kol
5v272.5	Revizia voľného kož.transplantátu kož.plastiky:krk	5v276.f↔	Rev.voľ.laloka s mikrovaskul.anastom.kož.plast:predkolenie
5v272.6↔	Revizia voľ.kož.transplantátu kož.plastiky:rameno,axila	5v276.g↔	Reviz.voľ.laloka s mikrovaskul.anastomóz.kož.plastiky:noha
5v272.7↔	Revizia voľ.kož.transplantátu kož.plastiky:ram,lakeť	5v276.x↔	Revizia voľného lal.s mikrovaskul.anastomóz.kož.plastiky:ost
5v272.8↔	Revizia voľ.kož.transplantátu kož.plastiky:predlaktie	5v27x.x	Revizia kožnej plastiky:ostatné
5v272.9↔	Revizia voľ.kož.transplantátu kož.plastiky:ruka	5v281	Plastická rekonštrukcia hornej pery
5v272.a	Revizia voľ.kož.transplantátu kož.plastiky:hruď.st.,chrubát	5v282	Plastická rekonštrukcia dolnej pery
5v272.b	Revizia voľ.kož.transplantátu kož.plastiky:bruš.obl.	5v283	Plastická rekonštrukcia ústneho kútika
5v272.c	Revizia voľ.kož.transplantátu kož.plastiky:inguin,genit.obl	5v290.0	Implantácia kožného expanderu:pery
5v272.d	Revizia voľ.kož.transplantátu kož.plastiky:gluteál.obl.	5v290.5	Implantácia kožného expanderu:krk
5v272.e↔	Revizia voľ.kož.transplantátu kož.plastiky:stehno,koleno	5v290.6↔	Implantácia kožného expanderu:rameno,axila
5v272.f↔	Revizia voľ.kož.transplantátu kož.plastiky:predkolenie	5v290.7↔	Implantácia kožného expanderu:rameno a lakeť
5v272.g↔	Revizia voľného kož.transplantátu kož.plastiky:noha	5v290.8↔	Implantácia kožného expanderu:predlaktie
5v272.x↔	Revizia voľného kožného transplantátu kož.plastiky:ost.	5v290.9↔	Implantácia kožného expanderu:ruka
5v273.0	Revizia lokálnej lalokovej plastiky kože:pery	5v290.a	Implant.kožného expanderu:hruď.st.,chrubát
5v273.4	Revizia lokál.lalok.plastiky kože:ost.č.hlavy	5v290.b	Implantácia kožného expanderu:bruš.obl.
5v273.5	Revizia lokál.lalok.plastiky kože:krk	5v290.c	Implantácia kožného expanderu:inguin,genit.obl.
5v273.6↔	Revizia lokál.lalok.plastiky kože:rameno,axila	5v290.d	Implantácia kožného expanderu:gluteál.obl.
5v273.7↔	Revizia lokál.lalok.plastiky kože:rameno,lakeť	5v290.e↔	Implantácia kožného expanderu:stehno a koleno
5v273.8↔	Revizia lokál.lalok.plastiky kože:predlaktie	5v290.f↔	Implantácia kožného expanderu:predkolenie
5v273.9↔	Revizia lokál.lalok.plastiky kože:ruka	5v290.g↔	Implantácia kožného expanderu:noha/chodid
5v273.a	Reviz.lokál.lalok.plastiky kože:hruď.stena,chrubát	5v290.x↔	Implantácia kožného expanderu:ostat.
5v273.b	Revizia lokál.lalok.plastiky kože:bruš.obl.	5v292.0	Prerušenie stopky laloka kože a podkožia:pery
5v273.c	Revizia lokál.lalok.plastiky kože:inguin,genit.obl	5v292.4	Prerušenie stopky laloka kože a podkožia:ost.č.hlavy
5v273.d	Revizia lokál.lalok.plastiky kože:gluteál.obl.	5v292.5	Prerušenie stopky laloka kože a podkožia:krk
5v273.e↔	Revizia lokál.lalok.plastiky kože:stehno,koleno	5v292.6↔	Prerušenie stopky lal.kože a podkožia:rameno,axila
5v273.f↔	Revizia lokál.lalokovej plastiky kože:predkolenie	5v292.7↔	Prerušenie stopky laloka kože a podkožia:rameno a lakeť
5v273.g↔	Revizia lokál.lalok.plastiky kože:noha	5v292.8↔	Prerušenie stopky laloka kože a podkožia:predlaktie
5v273.x↔	Revizia lokálnej lalokovej plastiky kože:ost.	5v292.9↔	Prerušenie stopky laloka kože a podkožia:ruka
5v274.0	Revizia stopkatého miest.laloka kož.plastiky:pery	5v292.a	Prerušenie stopky laloka kože a podkožia:hruď.st,chrubát
5v274.4	Reviz.stopkatého miest.laloka kož.plastiky:ost.č.hlavy	5v292.b	Prerušenie stopky laloka kože a podkožia:bruš.obl.
5v274.5	Reviz.stopkatého miest.laloka kož.plastiky:krk	5v292.c	Prerušenie stopky laloka kože a podkožia:inguin,genit.obl.
5v274.6↔	Reviz.stopkatého miest.laloka kož.plastiky:rameno,axila	5v292.d	Prerušenie stopky laloka kože a podkožia:gluteál.obl.
5v274.7↔	Revizia stopkatého miest.laloka kož.plastiky:rameno,lakeť	5v292.e↔	Prerušenie stopky laloka kože a podkožia:steh a koleno
5v274.8↔	Reviz.stopkatého miest.laloka kož.plastiky:predlaktie	5v292.f↔	Prerušenie stopky laloka kože a podkožia:predkolenie
5v274.9↔	Reviz.stopkatého miest.laloka kož.plastiky:ruka	5v292.g↔	Prerušenie stopky laloka kože a podkožia:noha/chodid
5v274.a	Rev.stopkatého miest.laloka kož.plast:hruď.st,chrubát	5v292.x↔	Prerušenie stopky laloka kože a podkožia:ost
5v274.b	Reviz.stopkatého miest.laloka kož.plastiky:bruš.obl.	5v297.0↔	Impl./vým.podtlak.syst.hojenia rán [NPWT]:DK a HK
5v274.c	Reviz.stopkatého miest.laloka kož.plastiky:inguin,genit.o	5v297.1	Impl/vým.podtl.sy.hoj.rán[NPWT]:pohrud,duť,mediast.,stern
5v274.d	Reviz.stopkatého miest.laloka kož.plastiky:gluteál.obl.	5v297.2	Impl./vým.podtl.syst.hoj.rán [NPWT]:brušná dutina
5v274.e↔	Reviz.stopkatého miest.laloka kož.plastiky:stehno,koleno	5v297.3	Impl./vým.podtl.syst.hoj.rán [NPWT]:konečník a perineum
5v274.f↔	Revizia stopkatého miest.laloka kož.plastiky:predkolenie	5v297.x	Impl. alebo výmena podtlak.syst.hojenia rán [NPWT]:ost.
5v274.g↔	Revizia stopkatého miest.laloka kož.plastiky:noha	5v400.0	Redukč.tkan.plastika na koži a podkož:pery
5v274.x↔	Revizia stopkatého miest.laloka kožnej plastiky:ost.	5v400.4	Redukč.tkan.plastika na koži a podkož:ost.č.hlavy
5v275.0	Reviz.stopkat.vzdial.laloka kož.plastiky:pery	5v400.5	Redukč.tkaniv.plastika na koži a podkož:krk
5v275.4	Reviz.stopkat.vzdial.laloka kož.plastiky:ost.č.hlavy	5v400.6↔	Redukč.tkan.plastika na koži a podkoži:rameno,axila
5v275.5	Revizia stopkat.vzdial.laloka kož.plastiky:krk	5v400.7↔	Redukč.tkan.plastika na koži a podkoži:ram,lakeť
5v275.6↔	Reviz.stopkat.vzdial.laloka kož.plastiky:rameno,axila	5v400.8↔	Redukč.tkan.plastika na koži a podkož:predlaktie
5v275.7↔	Reviz.stopkat.vzdial.laloka kož.plastiky:rameno,lakeť	5v400.9↔	Redukč.tkanivová plastika na koži a podkoži:ruka
5v275.8↔	Reviz.stopkat.vzdial.laloka kož.plastiky:predlaktie	5v400.a	Redukč.tkan.plastika na koži a podkož:hruď.st,chrubát
5v275.9↔	Reviz.stopkat.vzdialeného laloka kož.plastiky:ruka	5v400.b	Redukč.tkan.plastika na koži a podkož:bruš.obl
5v275.a	Reviz.stopkat.vzdial.laloka kož.plastiky:hruď.st,chrubát	5v400.c	Redukč.tkan.plastika na koži a podkož:inguin,genit.o
5v275.b	Revizia stopkat.vzdialeného laloka kož.plastiky:bruš.obl.	5v400.d	Redukč.tkan.plastika na koži a podkoži:gluteál.obl.
5v275.c	Reviz.stopkat.vzdial.laloka kož.plastiky:inguin,genit.o	5v400.e↔	Redukč.tkan.plastika na koži a podkož:stehno,koleno
5v275.d	Reviz.stopkat.vzdial.laloka kož.plastiky:gluteál.obl.	5v400.f↔	Redukč.tkan.plastika na koži a podkoži:predkol
5v275.e↔	Reviz.stopkat.vzdial.laloka kož.plastiky:stehno,koleno	5v400.g↔	Redukč.tkanivová plastika na koži a podkož:noha/chodid
5v275.f↔	Reviz.stopkatého vzdial.laloka kož.plastiky:predkolenie	5v400.x	Redukčná tkaniv.plastika na koži a podkoži:ostat.
5v275.g↔	Reviz.stopkat.vzdial.laloka kož.plastiky:noha(chodidlo)	5v401.0	Liposukcia v oblasti pery
5v275.x↔	Revizia stopkatého vzdialeného laloka kož.plastiky:ost	5v401.4	Liposukcia ostatných častí hlavy
5v276.0	Reviz.voľ.laloka s mikrovaskul.anastomóz.kož.plast:pery	5v401.5	Liposukcia v oblasti krku
5v276.4	Reviz.voľ.laloka s mikrovaskul.anastomóz.kož.plast:ost.č.hlavy	5v401.6↔	Liposukcia v oblasti ramena a axily
5v276.5	Reviz.voľ.laloka s mikrovaskul.anastomóz.kož.plast:krk	5v401.7↔	Liposukcia v oblasti ramena a lakťa
5v276.6↔	Reviz.voľ.laloka s mikrovaskul.anastom.kož.plast:ram,axila	5v401.8↔	Liposukcia v oblasti predlaktia

5v401.9↔	Liposukcia v oblasti ruky	5v428.g↔	Exkochleácia veľkej plochy povr. kož. vrst: noha (chodidlo)
5v401.a	Liposukcia v oblasti hrudnej steny a chrbta	5v428.x	Exkochleácia veľkej plochy povr. kož. vrstvy: ostatné
5v401.b	Liposukcia v brušnej oblasti	5v42a.0	Th laserom veľkej plochy povrch. kož. vrstvy: pery
5v401.c	Liposukcia v inguinálnej a genitálnej oblasti	5v42a.4	Th laserom veľkej plochy povrch. kož. vrstvy: ost. č. hlavy
5v401.d	Liposukcia v gluteálnej oblasti	5v42a.5	Th laserom veľkej plochy povrch. kož. vrstvy: krk
5v401.e↔	Liposukcia v oblasti stehna a kolena	5v42a.6↔	Th laserom veľkej plochy povrch. kož. vrstvy: rameno, axila
5v401.f↔	Liposukcia v oblasti predkolena	5v42a.7↔	Th laserom veľkej plochy povrch. kož. vrstvy: ram, lakeť
5v401.g↔	Liposukcia v oblasti nohy (chodidlo)	5v42a.8↔	Th laserom veľkej plochy povrch. kož. vrstvy: predlaktie
5v401.n	Liposukcia prsníkov	5v42a.9↔	Liečba laserom veľkej plochy povrch. kož. vrstvy: ruka
5v401.x	Liposukcia, ostatné	5v42a.a	Th laserom veľkej plochy povrch. kož. vrstvy: hrud. st., chrbát
5v402.0	Odstránenie tukového tkaniva v oblasti pery	5v42a.b	Th laserom veľkej plochy povrch. kož. vrstvy: bruš. obl.
5v402.4	Odstránenie tukového tkaniva ostatných častí hlavy	5v42a.c	Th laserom veľkej plochy povrch. kož. vrstvy: inguin. genitál. o
5v402.5	Odstránenie tukového tkaniva v oblasti krku	5v42a.d	Th laserom veľkej plochy povrch. kož. vrstvy: glut. obl.
5v402.6↔	Odstránenie tukového tkaniva v oblasti ramena a axily	5v42a.e↔	Th laserom veľkej plochy povrch. kož. vrstvy: stehno, koleno
5v402.7↔	Odstránenie tukového tkaniva v oblasti ramena a lakťa	5v42a.f↔	Th laserom veľkej plochy povrch. kož. vrstvy: predkol.
5v402.8↔	Odstránenie tukového tkaniva v oblasti predlaktia	5v42a.g↔	Th laserom veľkej plochy povrch. kož. vrstvy: noha (chodidlo)
5v402.9↔	Odstránenie tukového tkaniva v oblasti ruky	5v42a.x	Liečba laserom veľ. plochy povrch. kož. vrstvy: ostat.
5v402.a	Odstránenie tukového tkaniva v oblasti hrud. steny a chrbta	5v42b.0	Holenie [shaving] veľkej plochy povrch. kož. vrstvy: pery
5v402.b	Odstránenie tukového tkaniva v brušnej oblasti	5v42b.4	Holenie [shaving] veľkej plochy povrch. kož. vrstvy: ost. č. hlavy
5v402.c	Odstránenie tukového tkaniva v inguinál., genitál. obl.	5v42b.5	Holenie [shaving] veľ. plochy povrch. kož. vrstvy: krk
5v402.d	Odstránenie tukového tkaniva v gluteálnej oblasti	5v42b.6↔	Holenie [shaving] veľkej plochy povrch. kož. vrstvy: rameno, axila
5v402.e↔	Odstránenie tukového tkaniva v oblasti stehna a kolena	5v42b.7↔	Holenie [shaving] veľkej plochy povrch. kož. vrstvy: ram, lakeť
5v402.f↔	Odstránenie tukového tkaniva v oblasti predkolena	5v42b.8↔	Holenie [shaving] veľkej plochy povrch. kož. vrstvy: predlaktie
5v402.g↔	Odstránenie tukového tkaniva v oblasti nohy (chodidlo)	5v42b.9↔	Holenie [shaving], veľkej plochy povrch. kož. vrstvy: ruka
5v402.x	Odstránenie tukového tkaniva, ostatné	5v42b.a	Holenie [shaving] veľkej plochy povrch. kož. vrstvy: hrud. st., chrb.
5v403	Axilárna odsávacía kyretáž potných žliaz	5v42b.b	Holenie [shaving] veľkej plochy povrch. kož. vrstvy: bruš. obl.
5v40x.x	Redukcia tkaniva na koži a podkoží: ostatné	5v42b.c	Holenie [shaving] veľkej plochy povrch. kož. vrstvy: ingu. genitál. o
5v426.0	Dermabrázia veľkej povrch. plochy kož. vrstvy: pery	5v42b.d	Holenie [shaving] veľkej plochy povrch. kož. vrstvy: glut. obl.
5v426.4	Dermabrázia veľkej povrch. plochy kož. vrstvy: ostat. č. hlavy	5v42b.e↔	Holenie [shaving] veľkej plochy povrch. kož. vrstvy: stehno, kol
5v426.5	Dermabrázia veľkej povrch. plochy kož. vrstvy: krk	5v42b.f↔	Holenie [shaving] veľkej plochy povrch. kož. vrstvy: predkol.
5v426.6↔	Dermabrázia veľkej povrch. plochy kož. vrstvy: rameno, axila	5v42b.x	Holenie [shaving] veľkej pl. povrch. kož. vrstvy: ostat.
5v426.7↔	Dermabrázia veľkej povrch. plochy kož. vrstvy: ram. a lakeť	5v444.0	Elektrokaustika chor. tk. kože a podkož., veľkopl: pery
5v426.8↔	Dermabrázia veľkej povrch. plochy kož. vrstvy: predlaktie	5v444.4	Elektrokaustika chor. tk. kože a podkož., veľkopl: ost. č. hlavy
5v426.9↔	Dermabrázia veľkej povrch. plochy kož. vrstvy: ruka	5v444.5	Elektrokaustika chor. tk. kože a podkož., veľkopl: krk
5v426.a	Dermabrázia veľkej povrch. plochy kož. vrstvy: hrud. st. a chrbát	5v444.6↔	Elektrokaustika chor. tk. kože a podkož., veľkopl: rameno, axila
5v426.b	Dermabrázia veľkej povrch. plochy kož. vrstvy: bruš. obl.	5v444.7↔	Elektrokaustika chor. tk. kože a podkož., veľkopl: ram. a lakeť
5v426.c	Dermabrázia veľkej plochy kož. vrstvy: inguin., genitál. o	5v444.8↔	Elektrokaustika chor. tk. kože a podkož., veľkopl: predlaktie
5v426.d	Dermabrázia veľkej povrch. plochy kož. vrstvy: glut. obl.	5v444.9↔	Elektrokaustika chor. tk. kože a podkož., veľkopl: ruka
5v426.e↔	Dermabrázia veľkej povrch. plochy kož. vrstvy: stehno a koleno	5v444.a	Elektrokaust. ch. tk. k. a podkož., veľkopl: hrud. st., chrbát
5v426.f↔	Dermabrázia veľkej povrch. plochy kož. vrstvy: predkoleno	5v444.b	Elektrokaustika chor. tk. kože a podkož., veľkopl: bruš. obl.
5v426.g↔	Dermabrázia veľkej povrch. plochy kož. vrstvy: noha (chodidlo)	5v444.c	Elektrokausti. ch. tk. kože a podkož., veľkopl: inguin. genitál. o
5v426.x	Dermabrázia veľkej povrch. plochy kož. vrstvy: ostat.	5v444.d	Elektrokaustika chor. tk. kože a podkož., veľkopl: glut. obl.
5v427.0	Zbrúsenie veľkej pl. povrch. kož. vrstvy: pery	5v444.e↔	Elektrokaustika ch. tk. kože a podkož., veľkopl: steh. a koleno
5v427.4	Zbrúsenie veľkej pl. povrch. kož. vrstvy: ost. č. hlavy	5v444.f↔	Elektrokaustika chor. tk. kože a podkož., veľkopl: predkol.
5v427.5	Zbrúsenie veľkej plochy povrch. kož. vrstvy: krk	5v444.g↔	Elektrokaustika chor. tk. kože a podk., veľkopl: noha (chod)
5v427.6↔	Zbrúsenie veľ. pl. povrch. kož. vrstvy: rameno, axila	5v444.x	Elektrokaustika chor. tk. kože a podkož., veľkopl: ostat.
5v427.7↔	Zbrúsenie veľkej pl. povrch. kož. vrstvy: ram, lakeť	5v445.0	Laser. Th chor. tk. kože a podkož., veľkopl: pery
5v427.8↔	Zbrúsenie veľkej pl. povrch. kož. vrstvy: predlaktie	5v445.4	Laser. Th chor. tk. kože a podkož., veľkopl: ost. č. hlavy
5v427.9↔	Zbrúsenie veľkej plochy povrch. kož. vrstvy: ruka	5v445.5	Laser. Th chor. tk. kože a podkožia, veľkopl: krk
5v427.a	Zbrúsenie veľkej plochy povrch. kož. vrstvy: hrud. stena, chrbát	5v445.6↔	Laser. Th chor. tk. kože a podkož., veľkopl: rameno, axila
5v427.b	Zbrúsenie veľkej plochy povrch. kož. vrstvy: brucho	5v445.7↔	Laser. Th chor. tk. kože a podkož., veľkopl: ram. a lakeť
5v427.c	Zbrúsenie veľkej plochy povrch. kož. vrstvy: inguin., genitál. o	5v445.8↔	Laser. Th chor. tk. kože a podkož., veľkopl: predlakt.
5v427.d	Zbrúsenie veľkej plochy povrch. kož. vrstvy: gluteál. o.	5v445.9↔	Laser. liečba chor. tk. kože a podkož., veľkopl: ruka
5v427.e↔	Zbrúsenie veľkej plochy povrch. kož. vrstvy: stehno, kol	5v445.a	Laser. Th chor. tk. kože a podkož., veľkopl: noha (chod)
5v427.f↔	Zbrúsenie veľkej plochy povrch. kož. vrstvy: predkol	5v445.b	Laser. Th chor. tk. kože a podkož., veľkopl: bruš. obl.
5v427.g↔	Zbrúsenie veľkej plochy povrch. kož. vrstvy: noha (chodidlo)	5v445.c	Laser. Th chor. tk. kože a podkož., veľkopl: inguin. genitál. o
5v427.x	Zbrúsenie veľkej plochy povrch. kož. vrstvy: ostatné	5v445.d	Laser. Th chor. tk. kože a podkož., veľkopl: glut. obl.
5v428.0	Exkochleácia veľkej plochy povr. kož. vrst: pery	5v445.e↔	Laser. Th chor. tk. kože a podkož., veľkopl: stehno, koleno
5v428.4	Exkochleácia veľkej plochy povr. kož. vrst: ost. č. hlavy	5v445.f↔	Laser. Th chor. tk. kože a podkož., veľkopl: predkoleno
5v428.5	Exkochleácia veľkej plochy povr. kož. vrst: krk	5v445.g↔	Laser. Th chor. tk. kože a podkož., veľkopl: noha (chod)
5v428.6↔	Exkochle. veľkej plochy povr. kož. vrst: rameno, axila	5v445.x	Laser. liečba chor. tk. kože a podkožia, veľkopl: ostat.
5v428.7↔	Exkochle. veľkej plochy povr. kož. vrst: rameno a lakeť	5v446.0	Kryochir. chor. tk. kože a podkož., veľkopl: pery
5v428.8↔	Exkochleácia veľkej plochy povr. kož. vrst: predlaktie	5v446.4	Kryochir. ch. tk. kože a podkož., veľkopl: ost. č. hlavy
5v428.9↔	Exkochleácia veľkej plochy povr. kož. vrst: ruka	5v446.5	Kryochir. chor. tk. kože a podkož., veľkopl: krk
5v428.a	Exkochleácia veľkej plochy povr. kož. vrst: hrud. st., chrbát	5v446.6↔	Kryochir. chor. tk. kože a podkož., veľkopl: rameno, axila
5v428.b	Exkochleácia veľkej plochy povr. kož. vrst: brušná obl.	5v446.7↔	Kryochir. chor. tk. kože a podkož., veľkopl: ram. a lakeť
5v428.c	Exkochleácia veľkej plochy povr. kož. vrst: inguin., genitál. o	5v446.8↔	Kryochir. chor. tk. kože a podkož., veľkopl: predlakt.
5v428.d	Exkochleácia veľkej plochy povr. kož. vrst: gluteál. obl.	5v446.9↔	Kryochir. chor. tk. kože a podkož., veľkopl: ruka
5v428.e↔	Exkochleácia veľkej plochy povr. kož. vrst: stehno, koleno	5v446.a	Kryochir. ch. tk. kože a podkož., veľkopl: hrud. st., chrbát
5v428.f↔	Exkochleácia veľkej plochy povr. kož. vrstoch: predkoleno	5v446.b	Kryochir. chor. tk. kože a podkož., veľkopl: bruš. obl.

5v446.c	Kryochir.ch.tk.kože a podkož,veľkoploš:inguin.,genitál.o	5v453.8↔	Dočas.pokrytie mäkk.tk.kultúra.keratinocyt,malopl:predlakt
5v446.d	Kryochir.chor.tk.kože a podkož,veľkoploš:glut.obl	5v453.9↔	Dočas.pokrytie mäkk.tk.kultúra.keratinocyt,malopl:ruka
5v446.e↔	Kryochir.chor.tk.kože a podkož,veľkoploš:stehno,koleno	5v453.a	Doč.pokryt.mäkk.tk.kultúrami keratinocyt,malopl:hr.st.,chrb.
5v446.f↔	Kryochir.chor.tk.kože a podkož,veľkoploš:predkolenie	5v453.b	Dočas.pokrytie mäkk.tk.kultúra.keratinocyt,malopl:bruš.obl
5v446.g↔	Kryochir.chor.tk.kože a podkož,veľkoploš:noha(chod)	5v453.c	Dočas.pokryt.mäkk.tk.kultúr.keratinocyt,malopl:ing.genit.o
5v446.x	Kryochirurgia chor.tk.kože a podkož,veľkoploš:ostat.	5v453.d	Dočas.pokrytie mäkk.tk.kultúra.keratinocyt,malopl:glut.obl
5v447.0	Infračerv.koagul.chor.tk.kože a podkož,veľkopl:pery	5v453.e↔	Dočas.pokryt.mäkk.tk.kultúra.keratinocyt,malopl:stehno,kol
5v447.4	Infračerv.koagul.chor.tk.kože a podkož,veľkopl:ost.č.hlavy	5v453.f↔	Dočas.pokrytie mäkk.tk.kultúra.keratinocyt,malopl:predkol
5v447.5	Infračerv.koagul.chor.tk.kože a podkož,veľkopl:krk	5v453.g↔	Dočas.pokrytie mäkk.tk.kultúra.keratinocyt,malopl:noha
5v447.6↔	Infračerv.koagul.chor.tk.kože a podkož,veľkopl:rameno,axila	5v453.x↔	Dočas.pokrytie mäkk.tk.kultúrami keratinocyt,malopl:ostat.
5v447.7↔	Infračerv.koagul.chor.tk.kože a podkož,veľkopl:ram.,lakteľ	5v454.0	Dočas.pokrytie mäkk.tk.viacer.postupmi,malopl:pery
5v447.8↔	Infračerv.koagul.chor.tk.kože a podkož,veľkopl:predlaktie	5v454.4	Dočas.pokrytie mäkk.tk.viacer.postupmi,malopl:ost.č.hlavy
5v447.9↔	Infračerv.koagul.chor.tk.kože a podkož,veľkopl:ruka	5v454.5	Dočas.pokrytie mäkk.tk.viacer.postupmi,malopl:krk
5v447.a	Infrač.koagul.ch.tk.kože a podkož,veľkopl:hr.st,chrbát	5v454.6↔	Dočas.pokrytie mäkk.tk.viacer.postupmi,malopl:ram,axila
5v447.b	Infračerv.koagul.chor.tk.kože a podkož,veľkopl:bruš.obl	5v454.7↔	Dočas.pokrytie mäkk.tk.viacer.postupmi,malopl:ram,lakteľ
5v447.c	Infračerv.koagul.ch.tk.kože a podkož,veľkopl:ingv.genitál.o	5v454.8↔	Dočas.pokrytie mäkk.tk.viacer.postupmi,malopl:predlaktie
5v447.d	Infračerv.koagul.chor.tk.kože a podkož,veľkopl:gluteál.o	5v454.9↔	Dočas.pokrytie mäkk.tk.viacer.postupmi,malopl:ruka
5v447.e↔	Infrač.koagul.ch.tk.kože a podkož,veľkopl:stehno,koleno	5v454.a	Dočas.pokryt.mäkk.tk.viacer.postupmi,malopl:hrud.st,chrbát
5v447.f↔	Infračerv.koagul.chor.tk.kože a podkož,veľkopl:predkol.	5v454.b	Dočas.pokrytie mäkk.tk.viacer.postupmi,malopl:bruš.obl
5v447.g↔	Infračerv.koagul.chor.tk.kože a podkož,veľkopl:noha(chod)	5v454.c	Dočas.pokryt.mäkk.tk.viacer.postupmi,malopl:inguin,genit.o
5v447.x	Infračerv.koagul.chor.tk.kože a podkož,veľkopl:ostat.	5v454.d	Dočas.pokrytie mäkk.tk.viacer.postupmi,malopl:glut.obl
5v450.0	Dočas.pokrytie mäkk.tk.alogén.transpl.kože,malopl:pery	5v454.e↔	Dočas.pokryt.mäkk.tk.viacer.postupmi,malopl:stehno,koleno
5v450.4	Dočas.pokryt.mäkk.tk.alogén.transpl.kože,malopl:ost.č.hlavy	5v454.f↔	Dočas.pokrytie mäkk.tk.alogén.transpl.kože,malopl:predkolenie
5v450.5	Dočas.pokrytie mäkk.tk.alogén.transpl.kože,malopl:krk	5v454.g↔	Dočas.pokrytie mäkk.tk.viacer.postupmi,malopl:noha(chod)
5v450.6↔	Dočas.pokryt.mäkk.tk.alogén.transpl.kože,malopl:ram,axila	5v454.x↔	Dočas.pokrytie mäkk.tk.viacer.postupmi,malopl:ostat.
5v450.7↔	Dočas.pokryt.mäkk.tk.alogén.transpl.kože,malopl:ram,lakteľ	5v455.0	Dočas.pokrytie mäkk.tk.alogén.transpl.kože,veľkopl:pery
5v450.8↔	Dočas.pokrytie mäkk.tk.alogén.transpl.kože,malopl:predlakt	5v455.4	Dočas.pokryt.mäkk.tk.alogén.transpl.kože,veľkopl:ost.č.hlavy
5v450.9↔	Dočas.pokrytie mäkk.tk.alogén.transpl.kože,malopl:ruka	5v455.5	Dočas.pokrytie mäkk.tk.alogén.transpl.kože,veľkopl:krk
5v450.a	Doč.pokryt.mäkk.tk.alogén.transpl.kože,malopl:hrud.st,chrb	5v455.6↔	Doč.pokryt.mäkk.tk.alogén.transpl.kože,veľkopl:ram,axila
5v450.b	Dočas.pokrytie mäkk.tk.alogén.transpl.kože,malopl:bruš.obl	5v455.7↔	Dočas.pokryt.mäkk.tk.alogén.transpl.kože,veľkopl:ram,lakteľ
5v450.c	Doč.pokryt.mäkk.tk.alogén.transpl.kože,malopl:ingv.genit.o	5v455.8↔	Dočas.pokryt.mäkk.tk.alogén.transpl.kože,veľkopl:predlaktie
5v450.d	Dočas.pokrytie mäkk.tk.alogén.transpl.kože,malopl:glut.obl	5v455.9↔	Dočas.pokrytie mäkk.tk.alogén.transpl.kože,veľkopl:ruka
5v450.e↔	Dočas.pokryt.mäkk.tk.alogén.transpl.kože,malopl:stehno,kol.	5v455.a	Doč.pokryt.mäkk.tk.alogén.transpl.kože,veľkopl:hr.st.,chrb.
5v450.f↔	Dočas.pokryt.mäkk.tk.alogén.transpl.kože,malopl:predkol	5v455.b	Dočas.pokrytie mäkk.tk.alogén.transpl.kože,veľkopl:bruš.obl
5v450.g↔	Dočas.pokrytie mäkk.tk.alogén.transpl.kože,malopl:noha	5v455.c	Doč.pokryt.mäkk.tk.alogén.transpl.kože,veľkopl:ingv.genit.o
5v450.x↔	Dočas.pokrytie mäkk.tk.alogén.transpl.kože,malopl:ostat.	5v455.d	Dočas.pokrytie mäkk.tk.alogén.transpl.kože,veľkopl:glut.obl
5v451.0	Dočas.pokryt.mäkk.tk.xenogén.kož.náhr,malopl:pery	5v455.e↔	Doč.pokryt.mäkk.tk.alogén.transpl.kože,veľkopl:stehno,kol
5v451.5	Dočas.pokrytie mäkk.tk.xenogén.kož.náhr,malopl:krk	5v455.f↔	Dočas.pokryt.mäkk.tk.alogén.transpl.kože,veľkopl:predkol
5v451.6↔	Dočas.pokryt.mäkk.tk.xenogén.kož.náhr,malopl:ram,axila	5v455.g↔	Dočas.pokrytie mäkk.tk.alogén.transpl.kože,veľkopl:noha
5v451.7↔	Dočas.pokrytie mäkk.tk.xenogén.kož.náhr,malopl:ram.,lakteľ	5v455.x↔	Dočas.pokryt.mäkk.tk.alogén.transpl.kože,veľkopl:ost
5v451.8↔	Dočas.pokrytie mäkk.tk.xenogén.kož.náhr,malopl:predlaktie	5v456.0	Dočas.pokrytie mäkk.tk.xenogén.kož.náhr,veľkopl:pery
5v451.9↔	Dočas.pokrytie mäkk.tk.xenogén.kož.náhr,malopl:ruka	5v456.4	Dočas.pokrytie mäkk.tk.xenogén.kož.náhr,veľkopl:ost.č.hlavy
5v451.a	Dočas.pokryt.mäkk.tk.xenogén.kož.náhr,malopl:hr.st,chrbát	5v456.5	Dočas.pokrytie mäkk.tk.xenogén.kož.náhr,veľkopl:krk
5v451.b	Dočas.pokrytie mäkk.tk.xenogén.kož.náhr,malopl:bruš.obl	5v456.6↔	Dočas.pokryt.mäkk.tk.xenogén.kož.náhr,veľkopl:ram,axila
5v451.c	Dočas.pokryt.mäkk.tk.xenog.kož.náhr,malopl:inguin,genit.o.	5v456.7↔	Dočas.pokrytie mäkk.tk.xenogén.kož.náhr,veľkopl:ram,lakteľ
5v451.d	Dočas.pokrytie mäkk.tk.xenogén.kož.náhr,malopl:glut.obl	5v456.8↔	Dočas.pokrytie mäkk.tk.xenogén.kož.náhr,veľkopl:predlaktie
5v451.e↔	Doč.pokrytie mäkk.tk.xenogén.kož.náhr,malopl:steh,koleno	5v456.9↔	Dočas.pokrytie mäkk.tk.xenogén.kož.náhr,veľkopl:ruka
5v451.f↔	Dočas.pokrytie mäkk.tk.xenogén.kož.náhr,malopl:predkol	5v456.a	Dočas.pokryt.mäkk.tk.xenogén.kož.náhr,veľkopl:hr.st,chrb.
5v451.g↔	Dočas.pokrytie mäkk.tk.xenogén.kož.náhr,malopl:noha	5v456.b	Dočas.pokrytie mäkk.tk.xenogén.kož.náhr,veľkopl:bruš.obl
5v451.x↔	Dočas.pokrytie mäkk.tk.xenogén.kož.náhr,malopl:ostat.	5v456.c	Dočas.pokryt.mäkk.tk.xenogén.kož.náhr,veľkopl:ingui,genit.o
5v452.0	Dočas.pokrytie mäkk.tk.aloplast.mat,malopl:pery	5v456.d	Dočas.pokrytie mäkk.tk.xenogén.kož.náhr,veľkopl:glut.obl
5v452.4	Dočas.pokrytie mäkk.tk.aloplast.mat,malopl:ostat.č.hlavy	5v456.e↔	Doč.pokryt.mäkk.tk.xenogén.kož.náhr,veľkopl:stehn,koleno
5v452.5	Dočas.pokrytie mäkk.tk.aloplast.mat,malopl:krk	5v456.f↔	Dočas.pokrytie mäkk.tk.xenogén.kož.náhr,veľkopl:predkol
5v452.6↔	Dočas.pokrytie mäkk.tk.aloplast.mat,malopl:rameno,axila	5v456.g↔	Dočas.pokrytie mäkk.tk.xenogén.kož.náhr,veľkopl:noha
5v452.7↔	Dočas.pokrytie mäkk.tk.aloplast.mat,malopl:ram.,lakteľ	5v456.x↔	Dočas.pokrytie mäkk.tk.xenogén.kož.náhr,veľkoploš:ostat.
5v452.8↔	Dočas.pokrytie mäkk.tk.aloplast.mat,malopl:predlaktie	5v457.0	Dočas.pokrytie mäkk.tk.aloplast.mat,veľkopl:pery
5v452.9↔	Dočas.pokrytie mäkk.tk.aloplast.mat,malopl:ruka	5v457.4	Dočas.pokryt.mäkk.tk.aloplast.mat,veľkopl:ost.č.hlavy
5v452.a	Dočas.pokryt.mäkk.tk.aloplast.mat,malopl:hrud.st,chrbát	5v457.5	Dočas.pokrytie mäkk.tk.aloplast.mat,veľkopl:krk
5v452.b	Dočas.pokrytie mäkk.tk.aloplast.mat,malopl:bruš.obl	5v457.6↔	Dočas.pokrytie mäkk.tk.aloplast.mat,veľkopl:ram,axila
5v452.c	Dočas.pokryt.mäkk.tk.aloplast.mat,malopl:inguin,genit.obl	5v457.7↔	Dočas.pokrytie mäkk.tk.aloplast.mat,veľkopl:ram,lakteľ
5v452.d	Dočas.pokrytie mäkk.tk.aloplast.mat,malopl:glut.obl	5v457.8↔	Dočas.pokrytie mäkk.tk.aloplast.mat,veľkopl:predlaktie
5v452.e↔	Dočas.pokryt.mäkk.tk.aloplast.mat,malopl:stehno,koleno	5v457.9↔	Dočas.pokrytie mäkk.tk.aloplast.mat,veľkoploš:ruka
5v452.f↔	Dočas.pokrytie mäkk.tk.aloplast.mat,malopl:predkolenie	5v457.a	Dočas.pokrytie mäkk.tk.aloplast.mat,veľkopl:hrud.st.,chrbát
5v452.g↔	Dočas.pokrytie mäkk.tk.aloplast.mat,malopl:noha(chod)	5v457.b	Dočas.pokrytie mäkk.tk.aloplast.mat,veľkopl:bruš.obl
5v452.x↔	Dočas.pokrytie mäkk.tk.aloplast.materiálom,malopl:ostat.	5v457.c	Dočas.pokrytie mäkk.tk.aloplast.mat,veľkopl:inguin,genit.o
5v453.0	Dočas.pokrytie mäkk.tk.kultúra.keratinocyt,malopl:pery	5v457.d	Dočas.pokrytie mäkk.tk.aloplast.mat,veľkopl:glut.obl
5v453.4	Dočas.pokryt.mäkk.tk.kultúra.keratinocyt,malopl:ost.č.hlavy	5v457.e↔	Dočas.pokrytie mäkk.tk.aloplast.mat,veľkopl:stehno,koleno
5v453.5	Dočas.pokrytie mäkk.tk.kultúra.keratinocyt,malopl:krk	5v457.f↔	Dočas.pokrytie mäkk.tk.aloplast.mat,veľkopl:predkolenie
5v453.6↔	Dočas.pokryt.mäkk.tk.kultúra.keratinocyt,malopl:ram,axila	5v457.g↔	Dočas.pokrytie mäkk.tk.aloplast.mat,veľkopl:noha
5v453.7↔	Dočas.pokryt.mäkk.tk.kultúra.keratinocyt,malopl:ram,lakteľ	5v457.x↔	Dočas.pokrytie mäkk.tk.aloplast.mat,veľkopl:ostat.

5v458.0	Dočas.pokrytie mäkk.tk.kultúrami keratinocyt,vefkopl:pery	5v501.b	Fasciotómia kože a podk.pri popál.a polept:bruš.obl.
5v458.4	Doč.pokryt.mäkk.tk.kultúrami keratinocyt,vefkopl:ost.č.hlavy	5v501.e↔	Fasciotómia kože a podk.pri popál.a polept:stehno,koleno
5v458.5	Dočas.pokrytie mäkk.tk.kultúrami keratinocyt,vefkopl:krk	5v501.f↔	Fasciotómia kože a podk.pri popál.a polept:predkol.
5v458.6↔	Doč.pokryt.mäkk.tk.kultúrami keratinocyt,vefkopl:ram,axila	5v501.g↔	Fasciotómia kože a podk.pri popál.a polept:noha
5v458.7↔	Doč.pokrytie mäkk.tk.kultúrami keratinocyt,vefkopl:ram,lakeť	5v501.j	Fasciotómia kože a podk.pri popál.a polept:chrbát
5v458.8↔	Doč.pokryt.mäkk.tk.kultúrami keratinocyt,vefkopl:predlaktie	5v502.5	Escharotóm.s fasciotóm.kože a podk.pri popál.a polept:krk
5v458.9↔	Dočas.pokrytie mäkk.tk.kultúrami keratinocyt,vefkopl:ruka	5v502.6↔	Escharotóm.s fasciotóm.k.a podk.pri popál,polept:ram,axila
5v458.a	Doč.pokryt.mäkk.tk.kultúra.keratinocyt,vefkopl:hруд.st,chrб	5v502.7↔	Escharotóm.s fasciotóm.kože a podk.pri popál,polept:ram,lak
5v458.b	Dočas.pokrytie mäkk.tk.kultúra.keratinocyt,vefkopl:bruš.obl	5v502.8↔	Escharotóm.s fasciotóm.kože a podk.pri popál,polept:predlakt
5v458.c	Doč.pokryt.mäkk.tk.kultúra.keratinocyt,vefkopl:ingui.genit.o	5v502.9↔	Escharotómia s fasciotóm.kože a podk.pri popál,polept:ruka
5v458.d	Dočas.pokryt.mäkk.tk.kultúrami keratinocyt,vefkopl:hруд.st,obl	5v502.a	Escharotóm.s fasciotóm.kože a podk.pri popál,polept:hруд.st
5v458.e↔	Dočas.pokryt.mäkk.tk.kultúra.keratinocyt,vefkopl:stehno,kol	5v502.b	Escharot.s fasciotómiou kože a podk.pri popál,polept:bruš.o
5v458.f↔	Dočas.pokryt.mäkk.tk.kultúrami keratinocyt,vefkopl:predkol.	5v502.c	Escharotóm.s fasciotóm.k.a podk.pri popál,polept:stehno,kol
5v458.g↔	Dočas.pokrytie mäkk.tk.kultúrami keratinocyt,vefkopl:noha	5v502.e↔	Escharotóm.s fasciotóm.k.a podk.pri popál,polept:predkol
5v458.x↔	Dočas.pokrytie mäkk.tk.kultúrami keratinocyt,vefkoploš:ost.	5v502.f↔	Escharotóm.s fasciotóm.k.a podk.pri popál,polept:noha
5v459.0	Dočas.pokrytie mäkk.tk.viacer.postupmi,vefkopl:pery	5v502.g↔	Escharotóm.s fasciotóm.kože a podk.pri popál,polept:chrbát
5v459.4	Dočas.pokrytie mäkk.tk.viacer.postupmi,vefkopl:ost.č.hlavy	5v503.6↔	Escharot.k.a podk-pop,polept.s dekompr.perif.n:ram,axila
5v459.5	Dočas.pokrytie mäkk.tk.viacer.postupmi,vefkopl:krk	5v503.7↔	Escharotóm.k.a podk.-pop,polept.s dekompr.perif.n:ram,lak
5v459.6↔	Dočas.pokrytie mäkk.tk.viacer.postupmi,vefkopl:ram,axila	5v503.8↔	Escharotóm.kože a podk-pop,polept.s dekompr.perif.n:predlak
5v459.7↔	Dočas.pokrytie mäkk.tk.viacer.postupmi,vefkopl:ram,lakeť	5v503.9↔	Escharotómia kože a podk-pop,polept.s dekompr.perif.n:ruka
5v459.8↔	Dočas.pokrytie mäkk.tk.viacer.postupmi,vefkopl:predlaktie	5v503.c	Escharot.k.a podk-pop,polept.s dekompr.perif.n:ing.genitál
5v459.9↔	Dočas.pokrytie mäkk.tk.viacer.postupmi,vefkopl:ruka	5v503.e↔	Escharotóm.k.a podk-pop,polept.s dekompr.perif.n:steh,kol
5v459.a	Dočas.pokrytie mäkk.tk.viacer.postupmi,vefkopl:hруд.st.,chrб.	5v503.f↔	Escharotóm.k.a podk-pop,polept.s dekompr.perif.n:predkol
5v459.b	Dočas.pokrytie mäkk.tk.viacer.postupmi,vefkopl:bruš.obl	5v503.g↔	Escharot.kože a podk.-popál,polept.s dekompr.perif.n:noha
5v459.c	Dočas.pokrytie mäkk.tk.viacer.postupmi,vefkopl:ing.genitál.o	5v503.k	Escharotóm.k.a podk-pop,polept.s dekompr.perif.n:skrótum
5v459.d	Dočas.pokrytie mäkk.tk.viacer.postupmi,vefkopl:glut.obl	5v503.m	Escharotóm.k.a podk-pop,polept.s dekompr.perif.n:črevo
5v459.e↔	Dočas.pokryt.mäkk.tk.viacer.postupmi,vefkopl:stehno,koleno	5v50x.x	Ostat.incizie kože a podkožia pri popál.a poleptaniach
5v459.f↔	Dočas.pokrytie mäkk.tk.viacer.postupmi,vefkopl:predkol	5v511.0	Dermabázia kože a podkož.-popál.a polept:pery
5v459.g↔	Dočas.pokrytie mäkk.tk.viacer.postupmi,vefkopl:noha	5v511.1	Dermabrázia kože a podkož.-popál.a polept:nos
5v459.x↔	Dočas.pokrytie mäkk.tk.viacer.postupmi,vefkoploš:ost.	5v511.2↔	Dermabrázia kože a podkož.-popál.a polept:ucho
5v45a.1	Zaved/vým.1syst.pre váku.tesn.hlb.siah.subf.ku kost,klb.konč.	5v511.3↔	Dermabrázia kože a podkož.-popál.a polept:oč.viečko
5v45a.2	Zav/vým.1syst.pre vákuov.tesn.hlb.siah.k hруд,mediast,ster	5v511.4	Dermabrázia kože a podkož.-popál.a polept:č.hlavy mimo vlas
5v45a.3	Zavedenie/vým.1syst.pre vákuové tesnenie na otv.bruš.obl	5v511.5	Dermabrázia kože a podkož.-popál.a polept:krk
5v45a.4	Zavedenie/vým.1syst.pre vákuové tesnenie,endorektál.	5v511.6↔	Dermabrázia kože a podkož.-popál.a polept:ram,axila
5v45a.x	Zavedenie/vým 1syst.pre vákuové tesnenie,ostat.	5v511.7↔	Dermabrázia kože a podkož.-popál.a polept:ram,lakeť
5v45x.x↔	Dočasné pokrytie mäkkých tkanív, ostatné	5v511.8↔	Dermabrázia kože a podkož.-popál.a polept:predlakt
5v460.0↔	Korekt.syndakt/polydykt.prstu ru:prehlb.in.dig.štrb.posuv.plast	5v511.9↔	Dermabrázia kože a podkož.-popál.a polept:ruka
5v460.x↔	Korekt.synd./polydykt.prstu ruky:prehlb.interdig.štrb:ostat.	5v511.a	Dermabrázia kože a podkož.-popál.a polept:hруд.stena
5v461.0↔	Separácia parciálnej syndaktýlie prstu ruky plastikou	5v511.b	Dermabrázia kože a podkož.-popál.a polept:bruš.obl
5v461.x↔	Iná separácia parciálnej syndaktýlie prstu ruky	5v511.c	Dermabrázia kože a podkož.-popál.a polept:ingui.genit.o
5v462.0↔	Separácia kompletnej syndaktýlie prstu ruky s plastikou	5v511.d	Dermabrázia kože a podkož.-popál.a polept:gluteál.o
5v462.1↔	Separ.kompl.syndakt.prstu ruky s rekonšt.kolaterál.vázov	5v511.e↔	Dermabrázia kože a podkož.-popál.a polept:stehno,koleno
5v462.x↔	Separácia kompletnej syndaktýlie prstu ruky, ostatné	5v511.f↔	Dermabrázia kože a podkož.-popál.a polept:predkol
5v463↔	Čiastočná resekcia zdvojenej časti prstu ruky	5v511.g↔	Dermabrázia kože a podkož.-popál.a polept:noha
5v464.0↔	Resekcia zdvojenej časti prstu ruky bez rekonštrukcie kľbu	5v511.h	Dermabrázia kože a podkož.-popál.a polept:vlas.č.kože hlavy
5v464.1↔	Resekcia zdvojenej časti prstu ruky s rekonštrukciou kľbu	5v511.j	Dermabrázia kože a podkož.-popál.a polept:chrbát
5v465↔	Korektúra polysyndakt.prstu ruky podľa Bilhaut a Cloquet	5v511.k	Dermabrázia kože a podkož.-popál.a polept:skrótum
5v46x↔	Korektúra syndaktýlie/polydyktýlie prstu ruky,ost.	5v511.m	Dermabrázia kože a podkož.-popál.a polept:obl.hrádze
5v470↔	Separácia parciálnej syndaktýlie prstu nohy	5v511.x	Dermabrázia kože a podkož.-popál.a polept:ostatné
5v471↔	Separácia kompletnej syndaktýlie prstu nohy	5v512.0	Epifasciál.nekrozeť.kože a podkož.-popál.a polept:pery
5v472↔	Čiastočná resekcia zdvojenej časti prstu nohy	5v512.1	Epifasciál.nekrozeť.kože a podk-popál,polept:nos
5v473↔	Resekcia zdvojenej časti prstu nohy	5v512.2↔	Epifasciál.nekrozeť.kože a podk-popál,polept:ucho
5v47x↔	Korektúra syndaktýlie/polydyktýlie prstu nohy,ost.	5v512.3↔	Epifasciál.nekrozeť.kože a podk-popál,polept:oč.viečko
5v500.5	Escharotómia kože a podk.pri popál.a polept:krk	5v512.4	Epifasciál.nekrozeť.k.a podk-popál,polept:č.hlavy mimo vlas
5v500.6↔	Escharot.k. a podk.pri popál.a polept:ram,axila	5v512.5	Epifasciál.nekrozeť.kože a podk.-pop.a polept:krk
5v500.7↔	Escharotómia k.a podkož.pri popál.a polept:ram,lakeť	5v512.6↔	Epifasciál.nekrozeť.kože a podk-popál,polept:ram,axila
5v500.8↔	Escharotómia kože a podk.pri popál.a polept:predlaktie	5v512.7↔	Epifasciál.nekrozeť.kože a podk-popál,polept:ram,lakeť
5v500.9↔	Escharotómia kože a podkožia pri popál.a polept:ruka	5v512.8↔	Epifasciál.nekrozeť.kože a podk-popál,polept:predlakt
5v500.a	Escharotómia kože a podkož.pri popál.a polept:hруд.steny	5v512.9↔	Epifasciál.nekrozeť.kože a podkožia-popál,polept:ruka
5v500.b	Escharotómia kože a podk.pri popál.a polept:bruš.o	5v512.a	Epifasciál.nekrozeť.kože a podk-popál,polept:hруд.stena
5v500.e↔	Escharotómia kože a podkož.pri popál.a polept:stehno,koleno	5v512.b	Epifasciál.nekrozeť.kože a podk-popál,polept:bruš.o
5v500.f↔	Escharotómia kože a podk.pri popál.a polept:predkol	5v512.c	Epifasciál.nekrozeť.k.a podk-popál,polept:ingui.genit.o
5v500.g↔	Escharotómia kože a podk.pri popál.a polept:noha	5v512.d	Epifasciál.nekrozeť.kože a podk-popál,polept:gluteál.o
5v500.j	Escharotómia kože a podk.pri popál.a polept:chrbát	5v512.e↔	Epifasciál.nekrozeť.kože a podk-popál,polept:stehno,kol
5v501.5	Fasciotómia kože a podk.pri popál.a polept:krk	5v512.f↔	Epifasciál.nekrozeť.kože a podk-popál,polept:predkol
5v501.6↔	Fasciotómia kože a podk.pri popál.a polept:rameno,axila	5v512.g↔	Epifasciál.nekrozeť.kože a podk-popál,polept:noha
5v501.7↔	Fasciotómia kože a podk.pri popál.a polept:ram,lakeť	5v512.h	Epifasciál.nekrozeť.k.a podk-popál,polept:vlas.č.kože hlavy
5v501.8↔	Fasciotómia kože a podk.pri popál.a polept:predlakt	5v512.j	Epifasciál.nekrozeť.kože a podk-popál,polept:chrbát
5v501.9↔	Fasciotómia kože a podk.pri popál.a polept:ruka	5v512.k	Epifasciál.nekrozeť.kože a podk-popál,polept:skrótum
5v501.a	Fasciotómia kože a podk.pri popál.a polept:hруд.st.	5v512.m	Epifasciál.nekrozeť.kože a podk-popál,polept:črev.obl

5v512.x	Epifasciál.nekrozektómia k.a podk.-pop.a polept:ost	5v531.4	Doč.pokr.mäkk.č.- pop.pol:xenog.náhr.k.mploš:č.hlavy m.vlas
5v513.0	Tangenciál.excizia kože a podkožia-popál,polept:pery	5v531.5	Dočas.pokryt.mäkk.č.- popál.pol:xenogén.kož.náhr.,mploš:krk
5v513.1	Tangenciál.excizia kože a podkož- popál,polept:nos	5v531.6↔	Doč.pokr.mäkk.č.- pop.pol:xenog.kož.náhr.,mploš:ram,axila
5v513.2↔	Tangenciál.excizia kože a podkož- popál,polept:ucho	5v531.7↔	Doč.pokr.mäkk.č.- popál.pol:xenogén.kož.náhr.,mploš:ram,lak
5v513.3↔	Tangenciál.exciz. kože a podkož-pri popál,polept:oč.viečko	5v531.8↔	Doč.pokr.mäkk.č.- popál.pol:xenog.kož.náhr.,mploš:predlakt
5v513.4	Tangenciál.exciz.k.a podkož-pop,polept:č.hlavy mimo vlas.č.	5v531.9↔	Doč.pokryt.mäkk.č.- popál.pol:xenogén.kož.náhr.,mploš:ruka
5v513.5	Tangenciál.excizia kože a podkož- popál,polept:krk	5v531.a	Dočas.pokr.mäkk.č.- pop.pol:xenog.náhr.k.mploš:hrud/chrb
5v513.6↔	Tangenciál.excizia kože a podkož- popál,polept:ram,axila	5v531.b	Doč.pokr.mäkk.č.- popál.pol:xenog.náhr.k.mploš:bruš.o
5v513.7↔	Tangenciál.exc.kože a podkož-pri popál,polept:rameno,laket'	5v531.c	Doč.pokr.mäkk.č.- popál.pol:xenogén.kož.náhr.,mploš:ing.gen
5v513.8↔	Tangenciál.excizia kože a podkož- popál,polept:predlakt	5v531.d	Doč.pokr.mäkk.č.- popál.pol:xenogén.kož.náhr.,mploš:glut.o
5v513.9↔	Tangenciál.excizia kože a podkož- popál,polept:ost	5v531.e↔	Doč.pokr.mäkk.č.- popál.pol:xenog.kož.náhr.,mploš:stehn,kol
5v513.a	Tangenciál.excizia kože a podkož- popál,polept:hруд.st.	5v531.f↔	Doč.pokr.mäkk.č.- popál.pol:xenogén.kož.náhr.,mploš:predkol
5v513.b	Tangenciál.excizia kože a podkož- popál,polept:bruš.obl.	5v531.g↔	Doč.pokryt.mäkk.č.- popál.pol:xenogén.kož.náhr.,mploš:noha
5v513.c	Tangenciál.exciz.k.a podkož-pri pop.a polept:ingv.genitál.o	5v531.h	Doč.pokr.mäkk.č.- popál.pol:xenog.kož.náhr.,mploš:vlas.č.hl.
5v513.d	Tangenciál.excizia kože a podkož- popál,polept:glut.obl.	5v531.x	Dočas.pokryt.mäkk.č.- popál,polept:xenog.náhr.k.mploš.,ost.
5v513.e↔	Tangenciál.excizia kože a podkož- popál,polept:steh,koleno	5v532.0	Dočas.pokryt.mäkk.č.-popál,polept:aloplast.mat,mploš:pery
5v513.f↔	Tangenciál.excizia kože a podkož- popál,polept:predkol	5v532.1	Dočas.pokryt.mäkk.č.-popál,polept:aloplast.mat,mploš:nos
5v513.g↔	Tangenciál.excizia kože a podkož- popál,polept:noha	5v532.2↔	Dočas.pokryt.mäkk.č.-popál,polept:aloplast.mat,mploš:ucho
5v513.h	Tangenciál.excizia kože a podkož- popál,polept:vlas.č.hlavy	5v532.3↔	Doč.pokryt.mäkk.č.-pop,polept:aloplast.mat,mploš:oč.viečko
5v513.j	Tangenc.excizia k.a podkož-pri pop.a polept:chrbát	5v532.4	Doč.pokryt.mäkk.č.-pop,polept:aloplast.mat,mploš:os.č.hlavy
5v513.k	Tangenciál.excizia kože a podkož- popál,polept:skrótum	5v532.5	Dočas.pokryt.mäkk.č.-popál,polept:aloplast.mat,mploš:krk
5v513.m	Tangenciál.excizia kože a podkož- popál,polept:hrádza	5v532.6↔	Doč.pokryt.mäkk.č.-pop,polept:aloplast.mat,mploš:ram,axila
5v513.x	Tangenciál.excizia kože a podkož- popál,polept:ost	5v532.7↔	Doč.pokryt.mäkk.č.-pop,polept:aloplast.mat,mploš:ram,lak
5v514.0	Laser.deštrukcia chor.tk.kože a podk-popál,polept:pery	5v532.8↔	Doč.pokryt.mäkk.č.-pop,polept:aloplast.mat,mploš:predlakt
5v514.1	Laser.deštrukcia chor.tk.kože a podk-popál,polept:nos	5v532.9↔	Dočas.pokryt.mäkk.č.-pop,polept:aloplast.mat,mploš:ruka
5v514.2↔	Laser.deštrukcia chor.tk.kože a podk-popál,polept:ucho	5v532.a	Doč.pokryt.mäkk.č.-pop,polept:aloplast.mat,mploš:hруд/chrb
5v514.3↔	Laser.deštrukcia chor.tk.kože a podk-popál,polept:oč.viečko	5v532.b	Dočas.pokryt.mäkk.č.-pop,polept:aloplast.mat,mploš:bruš.o
5v514.4	Laser.deštr.ch.tk.k.a podk-pop.a polep:č.hlavy mimo vlas.č.	5v532.c	Doč.pokryt.mäkk.č.-pop,polept:aloplast.mat,mploš:ing.gen.o
5v514.5	Laser.deštrukcia chor.tk.kože a podk-popál,polept:krk	5v532.d	Dočas.pokryt.mäkk.č.-pop,polept:aloplast.mat,mploš:glut.o
5v514.6↔	Laser.deštrukcia chor.tk.kože a podk-popál,polept:ram,axila	5v532.e↔	Doč.pokryt.mäkk.č.-pop,polept:aloplast.mat,mploš:stehn,kol
5v514.7↔	Laser.deštrukcia chor.tk.kože a podk-popál,polept:ram,laket'	5v532.f↔	Dočas.pokryt.mäkk.č.-pop,polept:aloplast.mat,mploš:predkol
5v514.8↔	Laser.deštrukcia chor.tk.kože a podk-popál,polept:predlakt	5v532.g↔	Dočas.pokryt.mäkk.č.-popál,polept:aloplast.mat,mploš:noha
5v514.9↔	Laser.deštrukcia chor.tk.kože a podk-popál,polept:ruka	5v532.x↔	Dočas.pokryt.mäkk.č.-pop,polept:aloplast.mat,mploš:ost
5v514.a	Laser.deštrukcia chor.tk.kože a podk-popál,polept:hруд.st.	5v533.0	Dočas.pokr.mäkk.č.-pop.pol:kultúra.keratinoc,mploš:pery
5v514.b	Laser.deštrukcia chor.tk.kože a podk-popál,polept:bruš.obl.	5v533.1	Dočas.pokr.mäkk.č.-pop.pol:kultúra.keratinoc,mploš:nos
5v514.c	Laser.deštruk.ch.tk.k.a podk-pop.a polep:ingui.genit.obl.	5v533.2↔	Dočas.pokr.mäkk.č.-pop.pol:kultúra.keratinoc,mploš:ucho
5v514.d	Laser.deštrukcia chor.tk.kože a podk-popál,polept:gluteál.obl.	5v533.3↔	Doč.pokr.mäkk.č.-pop.pol:kultúra.keratinoc,mploš:oč.viečko
5v514.e↔	Laser.deštrukcia chor.tk.kože a podk-popál,polept:stehno,kol	5v533.4	Doč.pokr.mäkk.č.-pop.pol:kult.keratinoc,mploš:ost.č.hlavy
5v514.f↔	Laser.deštrukcia chor.tk.kože a podk-popál,polept:predkol	5v533.5	Dočas.pokr.mäkk.č.-popál,polept:kultúra.keratinoc,mploš:krk
5v514.g↔	Laser.deštrukcia chor.tk.kože a podk-popál,polept:noha	5v533.6↔	Doč.pokr.mäkk.č.-pop.pol:kult.keratinoc,mploš:ram,axila
5v514.h	Laser.deštrukcia chor.tk.kože a podk-popál,polept:vlas.č.hlavy	5v533.7↔	Doč.pokr.mäkk.č.-pop.pol:kultúra.keratinoc,mploš:ram,lak
5v514.j	Laser.deštrukcia chor.tk.kože a podk-popál,polept:chrbát	5v533.8↔	Dočas.pokr.mäkk.č.-pop.pol:kultúra.keratinoc,mploš:predlakt
5v514.k	Laser.deštrukcia chor.tk.kože a podk-popál,polept:skrótum	5v533.9↔	Dočas.pokr.mäkk.č.-pop.pol:kultúra.keratinoc,mploš:ruka
5v520	Debridem.rany svalu pri popál.a poleptaniach	5v533.a	Doč.pokr.mäkk.č.-pop.pol:kultúra.keratinoc,mploš:hруд/chrb
5v521	Debridement rany šfacy pri popál.a polept.	5v533.b	Dočas.pokr.mäkk.č.-pop.pol:kultúra.keratinoc,mploš:bruš.o
5v522	Debridement rany fascie pri popál.a polept.	5v533.c	Doč.pokr.mäkk.č.-pop.pol:kultúra.keratinoc,mploš:ing.gen.o
5v523	Debridem.rany mäkk.č.presah.sval,šf.a fascie pri popál,polep	5v533.d	Dočas.pokr.mäkk.č.-pop.pol:kultúra.keratinoc,mploš:glut.o
5v52x	Debridement rany svalu,šf.a fascie pri popál,polept:ost	5v533.e↔	Doč.pokr.mäkk.č.-pop.pol:kultúra.keratinoc,mploš:stehno,kol
5v530.0	Dočas.pokr.mäkk.č.- popál,polept:alogén.TX kože,mploš:pery	5v533.f↔	Dočas.pokr.mäkk.č.-pop.pol:kultúra.keratinoc,mploš:predkol
5v530.1	Dočas.pokr.mäkk.č.- popál,polept:alogén.TX kože,mploš:nos	5v533.g↔	Dočas.pokr.mäkk.č.-popál,polept:kult.keratinoc,mploš:noha
5v530.2↔	Dočas.pokr.mäkk.č.- popál,polept:alogén.TX kože,mploš:ucho	5v533.x↔	Dočas.pokr.mäkk.č.-popál,polept:kultúra.keratinoc,mploš:ost
5v530.3↔	Doč.pokr.mäkk.č.- pop,polept:alog.transpl.k.,mploš:oč.viečko	5v534.0	Dočas.pokr.mäkk.č.-popál,pol:kombi.viac.postup,mploš:pery
5v530.4	Doč.pokr.mäkk.č.- popál,pol:alog.transpl.k.,mploš:os.č.hlavy	5v534.1	Dočas.pokr.mäkk.č.-popál,pol:kombi.viac.postup,mploš:nos
5v530.5	Dočas.pokr.mäkk.č.- popál,polept:alogén.TX kože,mploš:bruš.o	5v534.2↔	Dočas.pokr.mäkk.č.-popál,pol:kombi.viac.postup,mploš:ucho
5v530.6↔	Doč.pokr.mäkk.č.- pop,polept:alogén.TX kože,mploš:ram,axila	5v534.3↔	Doč.pokr.mäkk.č.-pop.pol:kombi.viac.postup,mploš:oč.viečko
5v530.7↔	Doč.pokr.mäkk.č.- pop,polept:alogén.TX kože,mploš:ram,lak	5v534.4	Doč.pokr.mäkk.č.-pop.pol:kombi.viac.postup,mploš:ost.č.hl
5v530.8↔	Doč.pokr.mäkk.č.- popál,polept:alogén.TX kože,mploš:predlakt	5v534.5	Doč.pokryt.mäkk.č.-popál,polept:kombi.viac.postup,mploš:krk
5v530.9↔	Dočas.pokr.mäkk.č.- popál,polept:alogén.TX kože,mploš:ruka	5v534.6↔	Doč.pokr.mäkk.č.-pop.pol:kombi.viac.postup,mploš:ram,axila
5v530.a	Doč.pokr.mäkk.č.- pop,polept:alogén.TX kože,mploš:hруд/chrb	5v534.7↔	Doč.pokr.mäkk.č.-popál,pol:kombi.viac.postup,mploš:ram,lak
5v530.b	Doč.pokr.mäkk.č.- pop,polept:alogén.TX kože,mploš:bruš.o	5v534.8↔	Doč.pokr.mäkk.č.-pop.pol:kombi.viac.postup,mploš:predlakt
5v530.c	Doč.pokr.mäkk.č.- pop,polept:alogén.TX kože,mploš:ing.gen.o	5v534.9↔	Doč.pokr.mäkk.č.-popál,pol:kombi.viac.postup,mploš:ram,lak
5v530.d	Dočas.pokr.mäkk.č.- popál,pol:alogén.TX kože,mploš:glut.o	5v534.a	Doč.pokr.mäkk.č.-pop.pol:kombi.viac.postup,mploš:hруд/chrb
5v530.e↔	Dočas.pokr.mäkk.č.- popál,pol:alogén.TX kože,mploš:stehn,kol	5v534.b	Doč.pokr.mäkk.č.-popál,pol:kombi.viac.postup,mploš:bruš.o
5v530.f↔	Doč.pokr.mäkk.č.- popál,polept:alogén.TX kože,mploš:predkol	5v534.c	Doč.pokr.mäkk.č.-pop.pol:kombi.viac.postup,mploš:ing.gen.o
5v530.g↔	Dočas.pokr.mäkk.č.- popál,polept:alogén.TX kože,mploš:noha	5v534.d	Doč.pokr.mäkk.č.-popál,pol:kombi.viac.postup,mploš:glut.o
5v530.x↔	Doč.pokr.mäkk.č.- popál,polept:alog.transpl.kože.,mploš:ost	5v534.e↔	Doč.pokr.mäkk.č.-pop.pol:kombi.viac.postup,mploš:stehn,kol
5v531.0	Doč.pokryt.mäkk.č.- popál,pol:xenogén.kož.náhr.,mploš:pery	5v534.f↔	Doč.pokr.mäkk.č.-popál,pol:kombi.viac.postup,mploš:predkol
5v531.1	Doč.pokryt.mäkk.č.- popál,polept:xenog.kož.náhr.,mploš:nos	5v534.g↔	Dočas.pokr.mäkk.č.-popál,pol:kombi.viac.postup,mploš:noha
5v531.2↔	Doč.pokr.mäkk.č.- popál,pol:xenogén.kož.náhr.,mploš:ucho	5v534.x↔	Dočas.pokryt.mäkk.č.-popál,pol:kombi.viac.postup,mploš:ost
5v531.3↔	Doč.pokr.mäkk.č.- pop.pol:xenogén.kož.náhr.,mploš:oč.viečko	5v535.0	Dočas.pokryt.mäkk.č.-pop.pol:alog.transpl.kože.vploš:pery

5v535.1	Dočas.pokr.mäkk.č.-popál,polept:alog.transpl.kože,vploš:nos	5v538.x↔	Doč.pokr.mäkk.č.-popál,polept:kultúra.keratinocyt,vploš:ost
5v535.2↔	Dočas.pokr.mäkk.č.-pop,pol:alogén.transpl.kože,vploš:ucho	5v539.0	Dočas.pokr.mäkk.č.-popál,pol:kombi.viac.postup,vploš:pery
5v535.3↔	Dočas.pokr.mäkk.č.-pop,pol:alog.transpl.kože,vploš:oč.viečko	5v539.1	Doč.pokryt.mäkk.č.-popál,pol:kombi.viac.postup,vploš:nos
5v535.4	Doč.pokr.mäkk.č.-pop,pol:alog.transpl.kože,vploš:os.č.hlavy	5v539.2↔	Dočas.pokr.mäkk.č.-popál,pol:kombi.viac.postup,vploš:ucho
5v535.5	Doč.pokr.mäkk.č.-pop,polept:alogén.transpl.kože,vploš:krk	5v539.3↔	Doč.pokr.mäkk.č.-pop,pol:kombi.viac.postup,vploš:oč.viečko
5v535.6↔	Dočas.pokr.mäkk.č.-pop,pol:alog.transpl.kože,vploš:ram,axila	5v539.4	Doč.pokr.mäkk.č.-pop,pol:kombi.viac.postup,vploš:os.č.hlavy
5v535.7↔	Doč.pokr.mäkk.č.-pop,pol:alog.transpl.kože,vploš:ram,lakeť	5v539.5	Dočas.pokryt.mäkk.č.-popál,pol:kombi.viac.postup,vploš:krk
5v535.8↔	Dočas.pokr.mäkk.č.-pop,pol:alog.transpl.kože,vploš:predlakt	5v539.6↔	Doč.pokr.mäkk.č.-popál,pol:komb.viac.postup,vploš:ram,axila
5v535.9↔	Dočas.pokryt.mäkk.č.-popál,pol:alog.transpl.kože,vploš:ruka	5v539.7↔	Doč.pokr.mäkk.č.-pop,pol:komb.viac.postup,vploš:ram,lakeť
5v535.a	Doč.pokr.mäkk.č.-pop,pol:alog.transpl.kože,vploš:hruď/hrb	5v539.8↔	Doč.pokr.mäkk.č.-popál,pol:kombi.viac.postup,vploš:predlakt
5v535.b	Dočas.pokr.mäkk.č.-pop,pol:alog.transpl.kože,vploš:bruš.o	5v539.9↔	Doč.pokr.mäkk.č.-popál,polept:kombi.viac.postup,vploš:ruka
5v535.c	Doč.pokr.mäkk.č.-pop,pol:alog.transpl.kože,vploš:ing.genit.o	5v539.a	Doč.pokr.mäkk.č.-pop,pol:komb.viac.postup,vploš:hruď/hrb
5v535.d	Dočas.pokr.mäkk.č.-pop,pol:alog.transpl.kože,vploš:glut.o	5v539.b	Doč.pokr.mäkk.č.-popál,pol:kombi.viac.postup,vploš:bruš.o
5v535.e↔	Dočas.pokr.mäkk.č.-pop,pol:alog.transpl.kože,vploš:st.a.kol	5v539.c	Doč.pokr.mäkk.č.-pop,pol:kombi.viac.postup,vploš:ing.gen.o
5v535.f↔	Dočas.pokr.mäkk.č.-pop,pol:alog.transpl.kože,vploš:predkol	5v539.d	Doč.pokr.mäkk.č.-pop,polept:kombi.viac.postup,vploš:glut.o
5v535.g↔	Dočas.pokr.mäkk.č.-pop,pol:alogén.transpl.kože,vploš:noha	5v539.e↔	Doč.pokr.mäkk.č.-pop,pol:kombi.viac.postup,vploš:stehno,kol
5v535.x↔	Dočas.pokr.mäkk.č.-popál,pol:alog.transpl.kože,vploš:ost	5v539.f↔	Dočas.pokr.mäkk.č.-popál,pol:komb.viac.postup,vploš:predkol
5v536.0	Dočas.pokryt.mäkk.č.-popál,pol:xenog.kož.náhr.,vploš:pery	5v539.g↔	Dočas.pokryt.mäkk.č.-pop,pol:kombi.viac.postup,vploš:noha
5v536.1	Dočas.pokr.mäkk.č.-popál,pol:xenogén.kož.náhr.,vploš:nos	5v539.x↔	Dočas.pokryt.mäkk.č.-popál,pol:kombi.viac.postup,vploš:ost
5v536.2↔	Doč.pokr.mäkk.č.-popál,pol:xenog.kož.náhradou,vploš:ucho	5v53x.x↔	Dočas.pokrytie mäkk.častí pri popáli a polept:ost
5v536.3↔	Doč.pokr.mäkk.č.-popál,pol:xenogén.kož.náhr.,vploš:oč.viečko	5v540.6↔	Vol.tx.kože a lalok.plast.k.a podkož.darča,rozdel.kože:ram,axi
5v536.4	Doč.pokr.mäkk.č.-popál,pol:xenog.kož.náhr.,vploš:os.č.hlavy	5v540.7↔	Vol.tx.kože a lalok.plast.k.a podkož.darča,rozdel.kože:ram,lak
5v536.5	Dočas.pokryt.mäkk.č.-popál,polept:xenog.kož.náhr.,vploš:krk	5v540.8↔	Vol.tx.kože a lalok.plast.k.a podk.darča,rozdel.k:predlakt
5v536.6↔	Doč.pokr.mäkk.č.-popál,pol:xenog.kož.náhr.,vploš:ram,axila	5v540.a	Vol.tx.kože a lalok.plast.k.a podkož.darča,rozdel.kože:hr/hrb
5v536.7↔	Doč.pokr.mäkk.č.-popál,pol:xenog.kož.náhr.,vploš:ram,lakeť	5v540.b	Vol.tx.kože a lalok.plast.k.a podkož.darča,rozdel.kože:bruš.o
5v536.8↔	Doč.pokr.mäkk.č.-popál,pol:xenogén.kož.náhr.,vploš:predlakt	5v540.c	Vol.tx.kože a lal.plast.k.a podkož.darča,rozdel.kože:ing.gen.o
5v536.9↔	Dočas.pokr.mäkk.č.-popál,pol:xenog.kož.náhr.,vploš:ruka	5v540.d	Vol.tx.kože a lal.plast.k.a podkož.darča,rozdel.kože:glut.o
5v536.a	Doč.pokr.mäkk.č.-popál,pol:xenog.kož.náhr.,vploš:hruď/hrb	5v540.e↔	Vol.tx.kože a lal.plast.k.a podkož.darča,rozdel.kože:stehno,kol
5v536.b	Doč.pokr.mäkk.č.-popál,pol:xenog.kož.náhr.,vploš:bruš.o	5v540.f↔	Vol.tx.kože a lalok.plast.k.a podkož.darča,rozdel.kože:predkol
5v536.c	Doč.pokr.mäkk.č.-pop,pol:xenog.kož.náhr.,vploš:inguin.gen.o	5v540.h	Vol.tx.kože a lal.plast.k.a podkož.darča,rozdel.k:vlas.č.hlavy
5v536.d	Dočas.pokr.mäkk.č.-popál,pol:xenog.kož.náhr.,vploš:glut.o	5v540.k	Vol.tx.kože a lalok.plast.k.a podkož.darča,rozdel.kože:skrotum
5v536.e↔	Doč.pokr.mäkk.č.-popál,pol:xenog.kož.náhr.,vploš:stehno,kol	5v540.m	Vol.tx.kože a lal.plast.k.a podkož.darča,rozdel.kože:obl.hrádze
5v536.f↔	Dočas.pokryt.mäkk.č.-popál,pol:xenog.kož.náhr.,vploš:predkol	5v540.x	Vol.transplant.k.a lal.plast.k.a podk.darča,rozdel.kože:ost
5v536.g↔	Dočas.pokryt.mäkk.č.-popál,pol:xenog.kož.náhr.,vploš:noha	5v541.5	Vol.tx.kože a lal.plast.kože a podkož.darča,všetky vrst.kože:krk
5v536.x↔	Dočas.pokryt.mäkk.č.-popál,pol:xenogén.kož.náhr.,vploš:ost	5v541.6↔	Vol.tx.kože a lal.plast.k.a podk.darča,vš.vrstvy.kože:ram,axila
5v537.0	Dočas.pokryt.mäkk.č.-popál,pol:aloplast.mat.,vploš:pery	5v541.7↔	Vol.tx.kože a lal.plast.k.a podkož.darča,vš.vrstvy.kože:rm.a.lak
5v537.1	Dočas.pokryt.mäkk.č.-popál,pol:aloplast.mat.,vploš:nos	5v541.8↔	Vol.tx.kože a lal.plast.k.a podkož.darča,vš.vrstvy.kože:predlakt
5v537.2↔	Dočas.pokryt.mäkk.č.-popál,pol:aloplast.mat.,vploš:ucho	5v541.a	Vol.tx.kože a lal.plast.k.a podkož.darča,vš.vrstvy.kože:hr/hrb
5v537.3↔	Dočas.pokryt.mäkk.č.-popál,pol:aloplast.mat.,vploš:oč.viečko	5v541.b	Vol.tx.kože a lal.plast.k.a podkož.darča,vš.vrstvy.kože:bruš.o
5v537.4	Dočas.pokr.mäkk.č.-popál,pol:aloplast.mat.,vploš:os.č.hlavy	5v541.c	Vol.tx.kože a lal.plast.k.a podk.darča,vš.vrstvy.kože:ing.gen.o
5v537.5	Dočas.pokryt.mäkk.č.-popál,polept:aloplast.mat.,vploš:krk	5v541.d	Vol.tx.kože a lal.plast.k.a podkož.darča,vš.vrstvy.kože:glut.o
5v537.6↔	Dočas.pokr.mäkk.č.-popál,pol:aloplast.mat.,vploš:ram,axila	5v541.e↔	Vol.tx.kože a lalok.plast.k.a podk.darča,vš.vrstvy.k:stehno,kol
5v537.7↔	Dočas.pokr.mäkk.č.-popál,pol:aloplast.mat.,vploš:ram,lak	5v541.f↔	Vol.tx.kože a lal.plast.k.a podkož.darča,vš.vrstvy.kože:predkol
5v537.8↔	Dočas.pokr.mäkk.č.-popál,pol:aloplast.mat.,vploš:predlakt	5v541.h	Vol.tx.kože a lal.plast.k.a podkož.darča,vš.vrstvy.k:vlas.č.hlavy
5v537.9↔	Dočas.pokr.mäkk.č.-popál,pol:aloplast.mat.,vploš:ruka	5v541.k	Vol.tx.kože a lal.plast.k.a podkož.darča,vš.vrstvy.kože:skrotum
5v537.a	Dočas.pokr.mäkk.č.-popál,pol:aloplast.mat.,vploš:hruď/hrb	5v541.m	Vol.tx.kože a lal.plast.k.a podk.darča,vš.vrstvy.kože:obl.hrádze
5v537.b	Dočas.pokr.mäkk.č.-popál,pol:aloplast.mat.,vploš:bruš.o	5v541.x	Vol.transplantácia.k.a lal.plast.k.a podk.darča,vš.vrst.k:ost
5v537.c	Dočas.pokr.mäkk.č.-popál,pol:aloplast.mat.,vploš:ing.gen.o	5v542.1	Vol.tx.kože a lal.plast.k.a podkož.darča,kompozit.štep:nos
5v537.d	Dočas.pokryt.mäkk.č.-popál,pol:aloplast.mat.,vploš:gluteál.o	5v542.2↔	Vol.tx.kože a lalok.plast.k.a podk.darča,kompozit.št:ucho
5v537.e↔	Doč.pokr.mäkk.č.-popál,pol:aloplast.mat.,vploš:stehno,kol	5v542.h	Vol.tx.k.a lal.plast.kože a podk.darča,kompozit.št:vlas.č.hlavy
5v537.f↔	Dočas.pokryt.mäkk.č.-popál,pol:aloplast.mat.,vploš:predkol	5v542.x	Vol.tx.kože a lal.plast.k.a podkož.darča,kompozit.štep:ost
5v537.g↔	Dočas.pokrytie mäkk.č.-popál,pol:aloplast.mat.,vploš:noha	5v543.4	Vol.tx.kože a lal.pl.k.a podk.darča,vol.l.mikrovask.anst:ost.č.hl
5v537.x↔	Dočas.pokrytie mäkk.č.-popál,pol:aloplast.mat.,veľkoploš:ost	5v543.5	Vol.tx.kože a lalok.pl.k.a podk.darča,vol.l.mikrovask.anst:krk
5v538.0	Dočas.pokryt.mäkk.č.-popál,pol:kult.keratinocyt,vploš:pery	5v543.6↔	Vol.tx.kože a lalok.pl.k.a podk.dar,vol.l.mikrovask.anst:ram,axi
5v538.1	Dočas.pokrytie mäkk.č.-popál,pol:kult.keratinocyt,vploš:nos	5v543.7↔	Vol.tx.kože a lal.plast.k.a podk.darča,vol.l.mikrov.anst:ram,lak
5v538.2↔	Dočas.pokryt.mäkk.č.-popál,pol:kult.keratinocyt,vploš:ucho	5v543.8↔	Vol.tx.k.a lal.plast.k.a podk.darča,vol.l.mikrovask.anst:predlak
5v538.3↔	Doč.pokryt.mäkk.č.-popál,pol:kult.keratinocyt,vploš:oč.viečko	5v543.9↔	Vol.tx.kože a lalok.pl.k.a podk.darča,vol.l.mikrovask.anst:ruka
5v538.4	Doč.pokryt.mäkk.č.-pop,pol:kult.keratinocyt,vploš:os.č.hlavy	5v543.a	Vol.tx.kože a lalok.pl.k.a podk.darča,vol.l.mikrovask.anst:hruď
5v538.5	Doč.pokryt.mäkk.č.-popál,pol:kultúra.keratinocyt,vploš:krk	5v543.b	Vol.tx.kože a lal.plast.k.a podk.darča,vol.l.mikrovas.anst:bruš.o
5v538.6↔	Doč.pokryt.mäkk.č.-popál,pol:kult.keratinocyt,vploš:ram,axila	5v543.c	Vol.tx.k.a lal.plast.k.a lal.plast.k.a podk.darča,vol.l.mikrovask.anst:ing.gen
5v538.7↔	Doč.pokryt.mäkk.č.-popál,pol:kult.keratinocyt,vploš:ram,lak	5v543.d	Vol.tx.kože a lal.plast.k.a podk.darča,vol.l.mikrovask.an:glut.o
5v538.8↔	Doč.pokryt.mäkk.č.-popál,pol:kult.keratinocyt,vploš:predlakt	5v543.e↔	Vol.tx.k.a lalok.pl.k.a podk.darča,vol.l.mikrov.anst:stehno,kol
5v538.9↔	Dočas.pokryt.mäkk.č.-popál,pol:kult.keratinocyt,vploš:ruka	5v543.f↔	Vol.tx.kože a lal.plast.k.a podk.darča,vol.l.mikrov.anst:predkol
5v538.a	Doč.pokryt.mäkk.č.-pop,pol:kult.keratinocyt,vploš:hruď/hrb	5v543.g↔	Vol.tx.kože a lal.plast.k.a podk.darča,vol.l.mikrov.anst:noha
5v538.b	Doč.pokryt.mäkk.č.-pop,polept:kult.keratinocyt,vploš:bruš.o	5v543.h	Vol.tx.k.a lal.plast.k.a podk.dar,vol.l.mikrovask.anst:vlas.č.hl
5v538.c	Doč.pokryt.mäkk.č.-pop,pol:kult.keratinocyt,vploš:ing.genit.o	5v543.j	Vol.tx.kože a lalok.pl.k.a podk.darča,vol.l.mikrovask.anst:chrb
5v538.d	Dočas.pokryt.mäkk.č.-popál,pol:kult.keratinocyt,vploš:glut.o	5v543.x	Vol.transplant.k.a lal.pl.k.a podk.darča,vol.l.mikrovask.an:ost
5v538.e↔	Doč.pokryt.mäkk.č.-pop,pol:kult.keratinocyt,vploš:stehno,kol	5v544.4	Vol.tx.kože a lal.plast.k.a podk.darča,stopk.region.lal:ost.č.hl
5v538.f↔	Doč.pokryt.mäkk.č.-popál,pol:kult.keratinocyt,vploš:predkol	5v544.5	Vol.tx.kože a lal.plast.k.a podk.darča,stopk.region.lal:krk
5v538.g↔	Dočas.pokryt.mäkk.č.-popál,pol:kult.keratinocyt,vploš:noha	5v544.6↔	Vol.tx.kože a lal.plast.k.a podk.darča,stopk.reg.lal:ram,axila

5v544.7↔	Vol.tx.kože a lal.plast.k.a podk.darca,stopk.reg.lal:ram,laket'	5v552.e↔	Vol.tx.kože a lal.plast.k.a podk.prijem,k.plnej hrúbke:stehn,kol
5v544.8↔	Vol.tx.kože a lal.plast.k.a podk.darca,stopk.reg.lal:predlakt	5v552.f↔	Vol.tx.kože a lal.plast.k.a podk.prijem,k.plnej hrúbke:predkol
5v544.9↔	Vol.tx.kože a lal.plast.k.a podk.darca,stopk.region.lal:ruka	5v552.g↔	Vol.tx.kože a lal.plast.k.a podk.prijem,koža plnej hrúbke:noha
5v544.a	Vol.tx.kože a lal.plast.k.a podk.darca,stopk.region.lal:hrud.st	5v552.h	Vol.tx.kože a lal.plast.k.a podk.prijem,k.plnej hrúbke:vlas.č.hl
5v544.b	Vol.tx.kože a lal.plast.k.a podk.darca,stopk.region.lal:bruš.o	5v552.j	Vol.tx.kože a lal.plast.k.a podk.prijem,k.plnej hrúbke:chrbát
5v544.c	Vol.tx.kože a lal.plast.k.a podk.darca,stopk.regio.lal:ing.genit	5v552.k	Vol.tx.kože a lal.plast.k.a podk.prijem,k.plnej hrúbke:skrótum
5v544.d	Vol.tx.kože a lal.plast.k.a podk.darca,stopk.region.lal:glut.o	5v552.m	Vol.tx.kože a lal.plast.k.a podk.prijem,k.plnej hrúbke:o.hrádze
5v544.e↔	Vol.tx.kože a lal.plast.k.a podk.darca,stopk.regio.lal:stehn,kol	5v552.x↔	Vol.transpl.kože a lal.plast.k.a podk.prijem,k.plnej hrúbke:ost
5v544.f↔	Vol.tx.kože a lal.plast.k.a podk.darca,stopk.region.lal:predkol	5v553.1	Vol.tx.kože a lal.plast.kože a podk.prijemca,kompozit.štep:nos
5v544.g↔	Vol.tx.kože a lal.plast.k.a podk.darca,stopka.region.lal:noha	5v553.2↔	Vol.tx.k.a lal.plast.kože a podk.prijemca,kompozit.štep:ucho
5v544.h	Vol.tx.kože a lal.plast.k.a podk.darca,stopk.regio.lal:vlas.č.hl	5v553.3↔	Vol.tx.kože a lal.plast.k.a podk.prijemca,kompozit.štep:oč.viečko
5v544.j	Vol.tx.kože a lal.plast.k.a podk.darca,stopk.region.lal:chrbát	5v555.0	Vol.tx.kože a lal.plast.kože a podk.prijemca,stopk.reg.lal:pery
5v544.k	Vol.tx.kože a lal.plast.k.a podk.darca,stopk.region.lal:skrótum	5v555.1	Vol.tx.kože a lal.plast.k.a podk.prijemca,stopk.region.lal:nos
5v544.m	Vol.tx.kože a lal.plast.k.a podk.dar,stopk.regio.lal:obl.hrádze	5v555.2↔	Vol.tx.kože a lal.plast.kože a podk.prijem,stopk.reg.lal:ucho
5v544.x	Vol.transpl.kože a lalok.plast.k.a podk.darca,stopk.regio.l:ost.č.hlavý	5v555.3↔	Vol.tx.kože a lal.plas.k.a podk.prijemca,stopk.reg.lal:oč.viečko
5v545.4	Vol.tx.kože a lal.plast.k.a podk.darca,stopk.vzdial.l:ost.č.hlavý	5v555.4	Vol.tx.kože a lal.plas.k.a podk.prijem,stopk.reg.lal:ost.č.hlavý
5v545.5	Vol.tx.kože a lal.plast.k.a podk.darca,stopk.vzdial.l:vlas.č.hl	5v555.5	Vol.tx.kože a lal.plast.kože a podk.prijemca,stopk.reg.lal:krk
5v545.6↔	Vol.tx.kože a lal.plast.k.a podk.darca,stopk.vzdial.l:ram,axila	5v555.6↔	Vol.tx.kože a lal.plast.k.a podk.prijem,stopk.reg.lal:ram,axila
5v545.7↔	Vol.tx.kože a lalok.plast.k.a podk.darca,stopk.vzdial.l:ram,lak	5v555.7↔	Vol.tx.kože a lal.plast.k.a podk.prijemca,stopk.reg.lal:ram,lak
5v545.8↔	Vol.tx.kože a lal.plast.k.a podk.darca,stopk.vzdial.lal:predlakt	5v555.8↔	Vol.tx.kože a lal.plast.kože a podk.prijem,stopk.reg.lal:predlakt
5v545.9↔	Volná tx.kože a lal.plast.k.a podk.darca,stopk.vzdial.lal:ruka	5v555.9↔	Vol.tx.kože a lalok.plast.kože a podk.prijem,stopk.reg.lal:ruka
5v545.a	Vol.tx.kože a lal.plast.k.a podk.darca,stop.vzdial.lal:hrud.st	5v555.a	Vol.tx.kože a lal.plast.k.a podk.prijemca,stopk.reg.lal:hr/chrb
5v545.b	Vol.tx.kože a lal.plast.k.a podk.darca,stopk.vzdial.lal:bruš.o	5v555.b	Vol.tx.kože a lal.plast.k.a podk.prijemca,stopk.reg.lal:bruš.o
5v545.c	Vol.tx.kože a lal.plast.k.a podk.darca,stopk.vzdial.l:ingv.gen.o	5v555.c	Vol.tx.kože a lal.plast.k.a podk.prijemca,stopk.reg.lal:ingv.gen
5v545.d	Vol.tx.kože a lal.plast.kože a podk.darca,stopk.vzdial.l:glut.o	5v555.d	Vol.tx.kože a lal.plas.kože a podk.prijemca,stopk.reg.lal:glut.o
5v545.e↔	Vol.tx.kože a lal.plast.k.a podk.darca,stopk.vzdial.l:st.a.kol	5v555.e↔	Vol.tx.kože a lal.plast.k.a podk.prijem,stopk.reg.lal:stehn,kol
5v545.f↔	Vol.tx.kože a lal.plast.k.a podk.darca,stopk.vzdial.lal:predkol	5v555.f↔	Vol.tx.kože a lal.plast.k.a podk.prijem,stopk.region.lal:predkol
5v545.g↔	Vol.tx.kože a lal.plast.k.a podk.darca,stopk.vzdial.lalok:noha	5v555.g↔	Vol.tx.kože a lal.plast.kože a podk.prijemca,stopk.reg.lal:noha
5v545.h	Vol.tx.kože a lal.plast.k.a podk.darca,stopk.vzdial.l:vlas.č.hl	5v555.x↔	Vol.tx.kože a lal.plast.kože a podk.prijemca,stopk.reg.lal:ost
5v545.j	Vol.tx.kože a lal.plast.k.a podk.darca,stopk.vzdial.l:chrbát	5v556.0	Vol.tx.kože a lal.plast.k.a podk.prijemca,stopk.vzdial.lal:pery
5v545.k	Vol.tx.kože a lal.plast.k.a podk.darca,stopk.vzdial.l:skrotum	5v556.1	Vol.tx.kože a lal.plast.kože a podk.prijem,stopk.vzdial.lal:nos
5v545.m	Vol.tx.kože a lal.plast.k.a podk.darca,stopk.vzdial.l:obl.hrádze	5v556.2↔	Vol.tx.kože a lal.plast.k.a podk.prijemca,stopk.vzdial.lal:ucho
5v545.x	Volná transpl.kože a lal.plast.k.a podk.darca,stopk.vzdial.l:ost	5v556.3↔	Vol.tx.kože a lal.plas.k.a podk.prijem,stopk.vzdial.lal:oč.viečko
5v54x	Volná transpl.kože a lalok.plast.kože a podkožia,darca:ostat.	5v556.4	Vol.tx.kože a lal.plas.k.a podk.prijem.,stopk.vzdial.l:o.č.hlavý
5v551.0	Volná tx.kože a lal.plast.kože a podkož.prijemca,kož.štep:pery	5v556.5	Vol.tx.kože a lal.plast.kože a podk.prijem,stopk.vzdial.lal:krk
5v551.1	Vol.tx.kože a lalok.plast.kože a podk.prijemca,kož.štep:nos	5v556.6↔	Vol.tx.kože a lal.plast.k.a podk.prijem,stopk.vzdial.lal:ram,axi
5v551.2↔	Vol.tx.kože a lalok.plast.kože a podk.prijemca,kož.štep:ucho	5v556.7↔	Vol.tx.k.a lal.plast.kože a podk.prijem.,stopk.vzdial.lal:ram,lak
5v551.3↔	Vol.tx.kože a lal.plast.kože a podk.prijemca,kož.štep:oč.viečko	5v556.8↔	Vol.tx.k.a lal.plast.kože a podk.prijem.,stopk.vzdial.lal:predlakt
5v551.4	Vol.tx.kože a lalok.plast.k.a podk.prijemca,kož.štep:ost.č.hlavý	5v556.9↔	Vol.tx.kože a lal.plas.k.a podk.prijemca,stopk.vzdial.lal:ruka
5v551.5	Vol.tx.kože a lalok.plast.kože a podkož.prijemca,kož.štep:krk	5v556.a	Vol.tx.kože a lal.plast.k.a podk.prijem,stopk.vzdial.lal:hr/chrb
5v551.6↔	Vol.tx.kože a lalok.plast.k.a podk.prijemca,kož.štep:ram,axila	5v556.b	Vol.tx.k.a lal.plast.kože a podk.prijemca,stopk.vzdial.lal:bruš.o
5v551.7↔	Vol.tx.kože a lalok.plast.k.a podk.prijemca,kož.štep:ram,lak	5v556.c	Vol.tx.kože a lal.plast.k.a podk.prijem,stopk.vzdial.lal:ingv.gen
5v551.8↔	Vol.tx.kože a lalok.plast.k.a podk.prijemca,kož.štep:predlakt	5v556.d	Vol.tx.kože a lal.plas.kože a podk.prijem,stopk.vzdial.lal:glut.o
5v551.9↔	Vol.tx.kože a lalok.plast.kože a podk.prijemca,kož.štep:ruka	5v556.e↔	Vol.tx.kože a lal.plas.k.a podk.prijem,stopk.vzdial.lal:stehn,kol
5v551.a	Vol.tx.kože a lalok.plast.k.a podk.prijemca,kož.štep:hrud.st	5v556.f↔	Vol.tx.kože a lal.plast.k.a podk.prijem,stopk.vzdial.lal:predkol
5v551.b	Vol.tx.kože a lalok.plast.k.a podk.prijemca,kož.štep:bruš.o	5v556.g↔	Vol.tx.kože a lal.plast.k.a podk.prijemca,stopk.vzdial.lal:noha
5v551.c	Vol.tx.kože a lalok.plast.k.a podk.prijemca,kož.štep:ingv.gen.o	5v556.x↔	Vol.tx.kože a lal.plast.k.a podk.prijemca,stopk.vzdial.lal:ost
5v551.d	Vol.tx.kože a lalok.plast.kože a podk.prijemca,kož.štep:glut.o	5v557.1	Vol.tx.kože a lal.plast.kože a podk.prijemca,mgft-Meek:nos
5v551.e↔	Vol.tx.kože a lalok.plast.k.a podk.prijemca,kož.štep:stehno,kol	5v557.2↔	Vol.tx.kože a lal.plast.kože a podk.prijemca,mgft-Meek:ucho
5v551.f↔	Vol.tx.kože a lalok.plast.kože a podk.prijemca,kož.štep:predkol	5v557.3↔	Vol.tx.kože a lal.plast.kože a podk.prijem,mgft-Meek:oč.viečko
5v551.g↔	Vol.tx.kože a lalok.plast.kože a podk.prijemca,kož.štep:noha	5v558.1	Vol.tx.k.a l.pl.k-podk.prij,perm.náhr.kul.keratinoc.mplš:nos
5v551.h	Vol.tx.kože a lalok.plast.k.a podk.prijem,kož.štep:vlas.č.hlavý	5v558.2↔	Vol.tx.k.a l.pl.k-podk.prij,perm.náhr.kul.keratinoc.mplš:ucho
5v551.j	Vol.tx.kože a lalok.plast.kože a podk.prijemca,kož.štep:chrbát	5v558.3↔	Vol.tx.k.a l.pl.k-podk.prij,perm.náhr.kul.keratinoc.mplš:oč.vieč
5v551.k	Vol.tx.kože a lalok.plast.k.a podk.prijemca,kož.štep:skrótum	5v559.1	Vol.tx.kože a l.pl.k-podk.prij,perm.náhr.kul.keratinoc.vplš:nos
5v551.m	Vol.tx.kože a lalok.plast.k.a podk.prijemca,kož.štep:obl.hrádze	5v559.2↔	Vol.tx.k.a l.pl.k-podk.prijem,perm.náhr.kul.keratinoc.vplš:ucho
5v551.x↔	Volná transpl.kože a lalok.plast.k.a podk.prijem,kož.štep:ost.	5v559.3↔	Vol.tx.k.a l.pl.k-podk.prij,perm.náhr.kul.keratinoc.vplš:oč.vieč
5v552.0	Vol.tx.kože a lal.plast.k.a podk.prijem,koža plnej hrúbke:pery	5v55a.1	Vol.tx.kože a lal.pl.k-podk.prijem,suspenz.epit.b.beds-kit:nos
5v552.1	Vol.tx.kože a lal.plast.k.a podk.prijem,koža plnej hrúbke:nos	5v55a.2↔	Vol.tx.kože a l.pl.k-podk.prijem,suspen.epit.b.beds-kit:ucho
5v552.2↔	Vol.tx.kože a lal.plast.k.a podk.prijem,koža plnej hrúbke:ucho	5v55a.3↔	Vol.tx.k.a lal.plast.k-podk.prijem,suspen.epit.bun.b-kit:oč.vieč
5v552.3↔	Vol.tx.kože a lal.pl.k.a podk.prijem,koža plnej hrúbke:oč.viečko	5v55b.1	Vol.tx.kože a l.pl.k-podk.prij,sus.epit.b.lab-tech rýchli.prip:nos
5v552.4	Vol.tx.kože a lal.pl.k.a podk.prijem,k.plnej hrúbke:ost.č.hl	5v55b.2↔	Vol.tx.kože a l.pl.k-podk.prij,sus.epit.b.lab-tech rýchli.prip:ucho
5v552.5	Vol.tx.kože a lal.plast.k.a podk.prijem,koža plnej hrúbke:krk	5v55b.3↔	Vol.tx.kože a l.pl.k-podk.prij,sus.epit.b.lab-tech rýchli.prip:oč.v
5v552.6↔	Vol.tx.kože a lal.plas.k.a podk.prijem,k.plnej hrúbke:ram,axila	5v55c.1	Vol.tx.k.a l.pl.k-podk.prij,perm.náhr.mat.nahradz.k.mplš:nos
5v552.7↔	Vol.tx.kože a lal.plast.k.a podk.prijem,koža pl.hrúbke:ram,lak	5v55c.2↔	Vol.tx.k.a l.pl.k-podk.prij,perm.náhr.mat.nahradz.k.mplš:ucho
5v552.8↔	Vol.tx.kože a lal.plast.k.a podk.prijem,k.plnej hrúbke:predlakt	5v55c.3↔	Vol.tx.k.a l.pl.k-podk.prij,perm.náhr.mat.nahradz.k.mplš:oč.v
5v552.9↔	Vol.tx.kože a lal.plast.k.a podk.prijem,koža plnej hrúbke:ruka	5v55d.1	Vol.tx.k.a lal.plast.k-podk.prij,perm.náhr.mat.nh.kožu vplš:nos
5v552.a	Vol.tx.kože a lal.plast.k.a podk.prijem,koža plnej hrúb:hrud.st	5v55d.2↔	Vol.tx.kože a l.pl.k-podk.prij,perm.náhr.mat.nahrad.k.vplš:ucho
5v552.b	Vol.tx.kože a lal.plast.k.a podk.prijem,koža plnej hrúbke:bruš.o	5v55d.3↔	Vol.tx.k.a l.pl.k-podk.prij,perm.náhr.mat.nh.kožu vplš:oč.vieč
5v552.c	Vol.tx.kože a lal.plast.k.a podk.prijem,k.plnej hrúbke:ingv.gen	5v560.0	Lokál.lalok.plast.kože a podk.-popál,poletp,rozťah.plast:pery
5v552.d	Vol.tx.kože a lal.plast.k.a podk.prijem,koža plnej hrúb:glut.o	5v560.1	Lokál.lalok.plast.kože a podk.-popál,poletp,rozťah.plast:nos

5v560.2↔	Lokál.lalok.plast.kože a podk.-popál,polept,rozťah.plast:ucho	5v564.0	Lok.lalok.plast.kože a podk.(pp/pl),transpoz.č.Z-plast:pery
5v560.3↔	Lok.lal.plast.kože a podk.-popál,polept,rozťah.plast:oč.viečko	5v564.1	Lokál.lalok.plast.kože a podk.(pp/pl),transpoz.č.Z-plast:nos
5v560.4	Lok.lal.plast.kože a podk.-popál,polept,rozťah.plast:os.č.hlavy	5v564.2↔	Lok.lalok.plast.kože a podk.(pp/pl),transpoz.č.Z-plast:ucho
5v560.5	Lokál.lalok.plast.kože a podk.-popál,polept,rozťah.plast:krk	5v564.3↔	Lok.lal.plast.kože a podk.(pp/pl),transpoz.č.Z-plast:oč.viečko
5v560.6↔	Lok.lal.plast.kože a podk.-popál,polept,rozťah.plast:ram,axila	5v564.4	Lok.lal.plast.kože a podk.(pp/pl),transpoz.č.Z-plast:os.č.hlavy
5v560.7↔	Lok.lal.plast.kože a podk.-popál,polept,rozťah.plast:ram,lak	5v564.5	Lok.lalok.plast.kože a podkož.(pp/pl),transpoz.č.Z-plast:krk
5v560.8↔	Lok.lal.plast.kože a podk.-popál,polept,rozťah.plast:predlakt	5v564.6↔	Lok.lal.plast.kože a podk.(pp/pl),transpoz.č.Z-plast:ram,axila
5v560.9↔	Lokál.lalok.plast.kože a podk.-popál,polept,rozťah.plast:ruka	5v564.7↔	Lok.lalok.plast.kože a podk.(pp/pl),transpoz.č.Z-plast:ram,lak
5v560.a	Lok.lal.plast.kože a podk.-popál,polept,rozťah.plast:hr/chrb	5v564.8↔	Lok.lal.plast.kože a podk.(pp/pl),transpoz.č.Z-plast:predlakt
5v560.b	Lok.lal.plast.kože a podk.-popál,polept,rozťah.plast:bruš.o	5v564.9↔	Lok.lalok.plast.kože a podk.(pp/pl),transpoz.č.Z-plast:ruka
5v560.c	Lok.lal.plast.kože a podk.-popál,polep,rozťah.pl:ingv,genit.o	5v564.a	Lok.lalok.plast.kože a podk.(pp/pl),transpoz.č.Z-plast:hr/chrb
5v560.d	Lokál.lalok.plast.kože a podk.-popál,polept,rozťah.plast:glut.o	5v564.b	Lok.lalok.plast.kože a podk.(pp/pl),transpoz.č.Z-plast:bruš.o
5v560.e↔	Lok.lal.plast.kože a podk.-popál,polep,rozťah.plast:stehn,kol	5v564.c	Lok.lalok.plast.kože a podk.(pp/pl),transpoz.č.Z-plast:ingv,gen
5v560.f↔	Lok.lal.plast.kože a podk.-popál,polep,rozťah.plast:predkol	5v564.d	Lok.lalok.plast.kože a podk.(pp/pl),transpoz.č.Z-plast:glut.o
5v560.g↔	Lokál.lalok.plast.kože a podk.-popál,polept,rozťah.plast:noha	5v564.e↔	Lok.lal.plast.kože a podk.(pp/pl),transpoz.č.Z-plast:stehno,kol
5v560.x↔	Lokál.lalok.plast.kože a podk.-popál,polept,rozťah.plast:ost	5v564.f↔	Lok.lalok.plast.kože a podk.(pp/pl),transpoz.č.Z-plast:predkol
5v561.0	Lok.lal.plast.kože a podk.-popál,polep,rozťah.pl:ingv,genit.o	5v564.g↔	Lok.lalok.plast.kože a podk.(pp/pl),transpoz.č.W-plast:noha
5v561.1	Lokál.lalok.plast.kože a podk.(pp/pl),posúv-rotač.plast:nos	5v564.x↔	Lokál.lal.plast.kože a podk.(pop/polep):transpoz.č.Z-plast:ost
5v561.2↔	Lok.lal.plast.kože a podk.(pp/pl),posúv-rotač.plast:ucho	5v565.0	Lok.lalok.plast.kože a podk.(pp/pl),transpoz.č.W-plast:pery
5v561.3↔	Lok.lal.plast.k.a podk.(pp/pl),posúv-rotač.plast:oč.viečko	5v565.1	Lokál.lal.plast.kože a podk.(pp/pl),transpoz.č.W-plast:nos
5v561.4	Lok.lal.plast.k.a podk.(pp/pl),posúv-rotač.plast:os.č.hlavy	5v565.2↔	Lok.lalok.plast.kože a podk.(pp/pl),transpoz.č.W-plast:ucho
5v561.5	Lok.lal.plast.kože a podkožia (pp/pl),posúv-rotač.plast:krk	5v565.3↔	Lok.lal.plast.kože a podk.(pp/pl),transpoz.č.W-plast:oč.viečko
5v561.6↔	Lok.lal.plast.kože a podk.(pp/pl),posúv-rotač.plast:ram,axi	5v565.4	Lok.lalok.plast.kože a podk.(pp/pl),transpoz.č.W-plast:os.č.hl
5v561.7↔	Lok.lal.pl.kože a podk.(pp/pl),posúv-rotač.plast:ram,lak	5v565.5	Lok.lalok.plast.kože a podk.(pp/pl),transpoz.č.W-plast:krk
5v561.8↔	Lok.lal.plast.kože a podk.(pp/pl),posúv-rotač.plast:predlak	5v565.6↔	Lok.lalok.plast.kože a podk.(pp/pl),transpoz.W-plast:ram,axila
5v561.9↔	Lok.lal.plast.kože a podk.(pp/pl),posúv-rotač.plast:ruka	5v565.7↔	Lok.lalok.plast.kože a podk.(pp/pl),transpoz.č.W-plast:ram,lak
5v561.a	Lok.lal.plast.kože a podk.(pp/pl),posúv-rotač.plast:hr/chrb	5v565.8↔	Lok.lal.plast.kože a podk.(pp/pl),transpoz.č.W-plast:predlakt
5v561.b	Lok.lal.plast.k.a podkož.(pp/pl),posúv-rotač.plast:bruš.o	5v565.9↔	Lok.lalok.plast.kože a podk.(pp/pl),transpoz.č.W-plast:ruka
5v561.c	Lok.lal.plast.kože a podk.(pp/pl),posúv-rotač.plast:ing,gen	5v565.a	Lok.lalok.plast.kože a podk.(pp/pl),transpoz.č.W-plast:hr/chrb
5v561.d	Lok.lal.plast.k.a podkož.(pp/pl),posúv-rotač.plast:gluteál.o	5v565.b	Lok.lal.plast.kože a podkož.(pp/pl),transpoz.č.W-plast:bruš.o
5v561.e↔	Lok.lal.plast.k.a podk.(pp/pl),posúv-rotač.plast:stehn,kol	5v565.c	Lok.lalok.plast.kože a podk.(pp/pl),transpoz.W-plast:ing,gen.o
5v561.f↔	Lok.lal.plast.kože a podk.(pp/pl),posúv-rotač.plast:predkol	5v565.d	Lok.lalok.plast.kože a podk.(pp/pl),transpoz.č.W-plast:glut.o
5v561.g↔	Lok.lal.plast.kože a podk.(pp/pl),posúv-rotač.plast:noha	5v565.e↔	Lok.lalok.plast.kože a podk.(pp/pl),transpoz.W-plast:stehn,kol
5v561.x↔	Lok.lal.plast.kože a podkož.-popál.a pol,posúv-rotač.plast:ost	5v565.f↔	Lok.lalok.plast.kože a podk.(pp/pl),transpoz.č.W-plast:predkol
5v562.0	Lok.lal.plast.k.a podkož.-pop.a pol,transpoz.č.plast:pery	5v565.g↔	Lok.lalok.plast.kože a podk.(pp/pl),transpoz.č.W-plast:noha
5v562.1	Lok.lal.plast.kože a podk.-pop.a pol,transpoz.č.plast:nos	5v565.x↔	Lok.lalok.plast.kože a podk.(pop/polep),transpoz.W-plast:ost
5v562.2↔	Lok.lal.plast.k.a podkož.-pop.a pol,transpoz.č.plast:ucho	5v570.0	Kombi.lalok.plastiky na koži a podkoži (pp/pl):pery
5v562.3↔	Lok.lal.plast.k.a podk.-popál.a polept,transpoz.č.plast:oč.vieč	5v570.1	Kombi.lalok.plastiky na koži a podkoži (pp/pl):nos
5v562.4	Lok.lal.plast.k.a podk.-pop.a polep,transpoz.č.plast:os.č.hlavy	5v570.2↔	Kombi.lalok.plastiky na koži a podkoži (pp/pl):ucho
5v562.5	Lok.lal.plast.kože a podk.-pop.a polep,transpoz.č.plast:krk	5v570.3↔	Kombi.lalok.plastiky na koži a podkoži (pp/pl):oč.viečko
5v562.6↔	Lok.lal.plast.k.a podk.-pop.a polep,transpoz.č.plast:ram,axila	5v570.4	Kombi.lalok.plastiky na koži a podkoži (pp/pl):os.č.hlavy
5v562.7↔	Lok.lal.plast.kože a podk.-pop.a polep,transpoz.plast:ram,lak	5v570.5	Kombi.lalok.plastiky na koži a podkoži (pp/pl):krk
5v562.8↔	Lok.lal.plast.k.a podk.-pop.a polep,transpoz.č.plast:predlakt	5v570.6↔	Kombi.lalok.plastiky na koži a podkoži (pp/pl):ram,axila
5v562.9↔	Lok.lal.plast.kože a podk.-pop.a polep,transpoz.č.plast:ruka	5v570.7↔	Kombi.lalok.plastiky na koži a podkoži (pp/pl):rameno,lakeť
5v562.a	Lok.lal.plast.kože a podk.-pop.a polep,transpoz.plast:hr/chrb	5v570.8↔	Kombi.lalok.plastiky na koži a podkoži (pp/pl):predlaktie
5v562.b	Lok.lal.plast.kože a podk.-pop.a polep,transpoz.č.plast:bruš.o	5v570.9↔	Kombi.lalok.plastiky na koži a podkoži (pp/pl):ruka
5v562.c	Lok.lal.plast.k.a podk.-pop.a polep,transpoz.č.plast:ing,gen	5v570.a	Kombi.lalok.plastiky na koži a podkoži (pp/pl):hrud.st/chrbát
5v562.d	Lok.lal.plast.kože a podk.-pop.a polep,transpoz.č.plast:glut.o	5v570.b	Kombi.lalok.plastiky na koži a podkoži (pp/pl):bruš.o
5v562.e↔	Lok.lal.plast.k.a podk.-pop.a polep,transpoz.č.plast:stehn,kol	5v570.c	Kombi.lalok.plastiky na koži a podkoži (pp/pl):inguin.genitál.o
5v562.f↔	Lok.lal.plast.kože a podk.-pop.a polep,transpoz.plast:predkol	5v570.d	Kombi.lalok.plastiky na koži a podkoži (pp/pl):gluteál.obl.
5v562.g↔	Lok.lal.plast.kože a podk.-pop.a polep,transpoz.č.plast:noha	5v570.e↔	Kombi.lalok.plastiky na koži a podkoži (pp/pl):stehno,koleno
5v562.x↔	Lok.lal.plast.kože a podkož.-popál.a polept,transpoz.plast:ost	5v570.f↔	Kombi.lalok.plastiky na koži a podkoži (pp/pl):predkol
5v563.0	Lok.lal.plast.kože a podk.(pp/pl),transpoz.ostrov-lal.pl:pery	5v570.g↔	Kombi.lalok.plastiky na koži a podkoži (pp/pl):noha
5v563.1	Lok.lal.plast.kože a podk.(pp/pl),transpoz.ostrov-lal.plast:nos	5v570.x↔	Kombi.lalok.plastiky na koži a podkož.(popál/polept):ostatné
5v563.2↔	Lok.lal.plast.kože a podk.(pp/pl),transpoz.ostrov-lal.pl:ucho	5v571.0	Kombi.lalok.plast.a voľ.transplantátu kože (pp/pl):pery
5v563.3↔	Lok.lal.plast.k.a podk.(pp/pl),transpoz.ostrov-lal.pl:oč.viečko	5v571.1	Kombi.lalok.plast.a voľ.transplantátu kože (pp/pl):nos
5v563.4	Lok.lal.plast.kože a podk.(pp/pl),transpoz.ostrov-lal.pl:os.č.hl	5v571.2↔	Kombi.lalok.plast.a voľ.transplantátu kože (pp/pl):ucho
5v563.5	Lok.lal.plast.kože a podk.(pp/pl),transpoz.ostrov-lal.pl:krk	5v571.3↔	Kombi.lalok.plast.a voľ.transplantátu kože (pp/pl):oč.viečko
5v563.6↔	Lok.lal.plast.k.a podk.(pp/pl),transpoz.ostrov-lal.pl:ram,axila	5v571.4	Kombi.lalok.plast.a voľ.transplantátu kože (pp/pl):os.č.hlavy
5v563.7↔	Lok.lal.plast.k.a podk.(pp/pl),transpoz.ostrov-lal.pl:ram,lak	5v571.5	Kombi.lalok.plast.a voľ.transplantátu kože (pp/pl):krk
5v563.8↔	Lok.lal.plast.k.a podk.(pp/pl),transpoz.ostrov-lal.pl:predlakt	5v571.6↔	Kombi.lalok.plast.a voľ.transplantátu kože (pp/pl):ram,axila
5v563.9↔	Lok.lal.plast.kože a podk.(pp/pl),transpoz.č.ostrov-lal.pl:ruka	5v571.7↔	Kombi.lalok.plast.a voľ.transplantátu kože (pp/pl):ram,lakeť
5v563.a	Lok.lal.plast.kože a podk.(pp/pl),transpoz.ostrov-lal.pl:hr/chrb	5v571.8↔	Kombi.lalok.plast.a voľ.transplantátu kože (pp/pl):predlakt
5v563.b	Lok.lal.plast.kože a podk.(pp/pl),transpoz.ostrov-lal.pl:bruš.o	5v571.9↔	Kombi.lalok.plast.a voľ.transplantátu kože (pp/pl):ruka
5v563.c	Lok.lal.plast.kože a podk.(pp/pl),transpoz.ostrov-lal.pl:ing,gen	5v571.a	Kombi.lalok.plast.a voľ.transplantátu kože (pp/pl):hrud/chrb
5v563.d	Lok.lal.plast.kože a podk.(pp/pl),transpoz.ostrov-lal.pl:glut.o	5v571.b	Kombi.lalok.plast.a voľ.transplantátu kože (pp/pl):bruš.o
5v563.e↔	Lok.lal.plast.k.a podk.(pp/pl),transpoz.ostrov-lal.pl:stehn,kol	5v571.c	Kombi.lalok.plast.a voľ.transplantátu kože (pp/pl):ingv,genit.o
5v563.f↔	Lok.lal.plast.kože a podk.(pp/pl),transpoz.ostrov-lal.pl:predkol	5v571.d	Kombi.lalok.plast.a voľ.transplantátu kože (pp/pl):gluteál.o
5v563.g↔	Lok.lal.plast.kože a podk.(pp/pl),transpoz.č.ostrov-lal.pl:noha	5v571.e↔	Kombi.lalok.plast.a voľ.transplantátu kože (pp/pl):stehn,kol
5v563.x↔	Lok.lal.plast.k.a podk.(popál/polep),transpoz.ostrov-lal.pl:ost	5v571.f↔	Kombi.lalok.plast.a voľ.transplantátu kože (pp/pl):predkol



5v571.g↔	Kombi.lal.plast.a voľ.transplantátu kože (popál/polept):noha	5v585.b	Revízia lokál.lalok.plastiky kože(pp/pl):bruš.obl
5v571.x↔	Kombi.lalok.plast.a voľ.transplantátu kože (pp/pl):ostatné	5v585.c	Revízia lokál.lalok.plastiky kože(pp/pl):ing.genit.o
5v572.0	Kombi.lal.plast.k.a podk.(pp/pl):stopk.region.so vzdial.lal:pery	5v585.d	Revízia lokál.lalok.plastiky kože(pp/pl):gluteál.o
5v572.1	Kombi.lal.plast.koži a podk.(pp/pl):stopk.reg.so vzdial.lal:nos	5v585.e↔	Revízia lokálnej lalok.plastiky kože(pp/pl):stehno,koleno
5v572.2↔	Kombi.lal.plast.k.a podk.(pp/pl):stopk.reg.so vzdial.lal:ucho	5v585.f↔	Revízia lokál.lalok.plastiky kože(ppál/polept):predkol.
5v572.3↔	Kombi.lal.plast.k.a podk.(pp/pl):stopk.reg.so vzdial.lal:oč.viečko	5v585.g↔	Revízia lokál.lalokovej plastiky kože(pp/pl):noha
5v572.4	Kombi.lal.plast.k.a podk.(pp/pl):stopk.reg.so vzdial.lal:os.č.hlavy	5v585.x↔	Revízia lokál.lalok.plastiky kože(pp/pl):ostatné
5v572.5	Kombi.lal.plast.kože a podk.(pp/pl):stopk.region.so vzdial.lal:krk	5v586.0	Revízia stopk.region.laloku kož.plast.(pop/polep):pery
5v572.6↔	Kombi.l.plast.kože a podk.(pp/pl):stopk.reg.so vzdial.lal:ram.axi	5v586.1	Revízia stopkatého region.laloku kož.plastiky (pp/pl):nos
5v572.7↔	Komb.lal.pl.kože a podk.(pp/pl):stopk.region.so vzdial.lal:ram,lak	5v586.2↔	Revízia stopk.region.laloku kož.plastiky (pp/pl):ucho
5v572.8↔	Komb.lal.plast.k.a podk.(pp/pl):stopk.reg.so vzdial.lal:predlakt	5v586.3↔	Revízia stopk.region.laloku kož.plastiky (pp/pl):oč.viečko
5v572.9↔	Kombi.lal.plast.kože a podk.(pp/pl):stopk.reg.so vzdial.lal:ruka	5v586.4	Revízia stopk.region.laloku kož.plastiky (pp/pl):ost.č.hlavy
5v572.a	Kombi.lalok.pl.k.a podk.(pp/pl):stopk.reg.so vzdial.lal:hrud/chrb	5v586.5	Revízia stopk.regionál.laloku kož.plastiky (pp/pl):krk
5v572.b	Kombi.lal.plast.kože a podk.(pp/pl):stopk.reg.so vzdial.lal:bruš.o	5v586.6↔	Revízia stopk.region.laloku kož.plastiky (pp/pl):ram.axila
5v572.c	Kombi.lal.plast.k.a podk.(pp/pl):stopk.reg.so vzdial.lal:ing.gen.o	5v586.7↔	Revízia stopk.region.laloku kož.plastiky (pp/pl):ram,lakeť
5v572.d	Komb.lalok.pl.kože a podk.(pp/pl):stopk.region.so vzdial.lal:glut.o	5v586.8↔	Revízia stopk.region.laloku kož.plastiky (pp/pl):predlakt
5v572.e↔	Kombi.lal.pl.k.a podk.(pp/pl):stopk.reg.vzd.l.a voľ.transp.k:stehno,kol	5v586.9↔	Revízia stopkatého region.laloku kož.plastiky (pp/pl):ruka
5v572.f↔	Kombi.lal.plast.k.a podk.(pp/pl):stop.reg.so vzdial.lal:predkol	5v586.a	Revízia stopk.region.laloku kož.plastiky (pp/pl):hrud.st./chrbát
5v572.g↔	Kombi.lal.pl.kože a podk.(pp/pl):stopk.region.so vzdial.lal:noha	5v586.b	Revízia stopk.regionál.laloku kož.plastiky (pp/pl):bruš.o
5v572.x↔	Kombi.lal.plast.kože a podk.(pp/pl):stopk.region.so vzdial.lal:ost	5v586.c	Revízia stopk.region.laloku kož.plastiky (pp/pl):ingv.genit.o
5v573.0	Komb.lal.pl.k.a podk.(pp/pl):stop.reg.vzd.l.a voľ.transp.k:pery	5v586.d	Revízia stopk.regionál.laloku kož.plastiky (pp/pl):glut.obl
5v573.1	Komb.lal.pl.k.a podk.(pp/pl):stopk.reg.vzd.l.a voľ.tr.kože:nos	5v586.e↔	Revízia stopk.region.laloku kož.plastiky (pp/pl):stehno,kol
5v573.2↔	Kombi.lal.pl.k.a podk.(pp/pl):stop.reg.vzd.l.a voľ.transp.k:ucho	5v586.f↔	Revízia stopk.region.laloku kož.plast.(popál/polept):predkol
5v573.3↔	Komb.lal.pl.k.a podk.(pp/pl):stop.reg.vzd.l.a voľ.tr.kože:oč.vieč	5v586.g↔	Revízia stopkatého region.laloku kož.plast.(pp/pl):noha
5v573.4	Komb.lal.pl.k.a podk.(pp/pl):stop.reg.vzd.l.a voľ.tr.k:os.č.hlavy	5v586.x↔	Revízia stopk.region.laloku kož.plastiky (popál/polept):ost.
5v573.5	Kombi.lal.plast.k.a podk.(pp/pl):stop.reg.vzd.l.a voľ.transp.k:krk	5v587.0	Revízia stopk.vzdialeného laloku kož.plast.(pp/pl):pery
5v573.6↔	Komb.lal.pl.k.a podk.(pp/pl):stop.reg.vzd.l.,voľ.transp.k:ram,axi	5v587.1	Revízia stopk.vzdialeného laloku kož.plastiky (pp/pl):nos
5v573.7↔	Komb.lal.pl.k.a podk.(pp/pl):stop.reg.vzd.lal,voľ.transp.k:ram,lak	5v587.2↔	Revízia stopkatého vzdial.laloku kož.plastiky (pp/pl):ucho
5v573.8↔	Kombi.l.pl.k.a podk.(pp/pl):stopk.reg.vzd.l.,voľ.transp.k:predlak	5v587.3↔	Revízia stopk.vzdial.laloku kož.plast.(pp/pl):oč.viečko
5v573.9↔	Komb.lal.pl.k.a podk.(pp/pl):stop.reg.vzd.l.a voľ.transp.k:ruka	5v587.4	Revízia stopk.vzdial.laloku kož.plast.(pp/pl):ost.č.hlavy
5v573.a	Kombi.l.pl.k.a podk.(pp/pl):stop.reg.vzd.l.,voľ.transp.k:hr/chrb	5v587.5	Revízia stopk.vzdial.laloku kož.plast.(popál/polept):krk
5v573.b	Komb.lal.pl.k.a podk.(pp/pl):stop.reg.vzd.l.,voľ.transp.k:bruš.o	5v587.6↔	Revízia stopk.vzdial.laloku kož.plastiky (pp/pl):rameno,axila
5v573.c	Komb.lal.pl.k.a podk.(pp/pl):stop.reg.vzd.l.a voľ.transp.k:ing.gen	5v587.7↔	Revízia stopk.vzdial.laloku kož.plast.(pp/pl):ram,lakeť
5v573.d	Komb.lal.pl.k.a podk.(pp/pl):stop.reg.vzd.l.a voľ.transp.k:glut.o	5v587.8↔	Revízia stopk.vzdial.laloku kož.plast.(pp/pl):predlakt
5v573.e↔	Kombi.l.pl.k.a podk.(pp/pl):stop.reg.vzd.l.,voľ.transp.k:steh,kol	5v587.9↔	Revízia stopk.vzdialeného laloku kož.plast.(pp/pl):ruka
5v573.f↔	Kombi.l.pl.k.a podk.(pp/pl):stop.reg.vzd.l.,voľ.transp.k:predkol	5v587.a	Revízia stopk.vzdial.laloku kož.plast.(pp/pl):hrud.st/chrbát
5v573.g↔	Kombi.lal.pl.k.a podk.(pp/pl):stop.reg.vzd.l.a voľ.transp.k:noha	5v587.b	Revízia stopkatého vzdial.laloku kož.plast.(pp/pl):bruš.obl.
5v573.x↔	Komb.lal.pl.k.a podk.(pp/pl):stop.reg.vzd.l.a v.transp.k:kože:ost	5v587.c	Revízia stopk.vzdial.laloku kož.plast.(pp/pl):ing.gen.obl.
5v580.3↔	Prim.sutúra rany kože (pop/polep) s pouz.nite:oč.viečko	5v587.d	Revízia stopk.vzdial.laloku kož.plast.(pp/pl):glut.obl
5v581.3↔	Prim.sutúra rany kože (pp/pl) s pouz.svorcky:oč.viečko	5v587.e↔	Revízia stopk.vzdial.laloku kož.plast.(pp/pl):stehno,koleno
5v582.3↔	Prim.sutúra rany kože (pp/pl)-zlepením:oč.viečko	5v587.f↔	Revízia stopk.vzdial.laloku kož.plast.(pp/pl):predkolenie
5v584.0	Revízia voľ.transplantátu kože (pp/pl):pery	5v587.g↔	Revízia stopk.vzdial.laloku kož.plast.(pp/pl):noha
5v584.1	Revízia voľ.transplantátu kože (pp/pl):nos	5v587.x	Revízia stopk.vzdial.laloku kož.plastiky (pop/polept):ost.
5v584.2↔	Revízia voľ.transplantátu kože (pp/pl):ucho	5v588.0	Revízia voľ.lal.s mikrovask.anast.kož.plast.(pp/pl):pery
5v584.3↔	Revízia voľ.transplantátu kože (pp/pl):oč.viečko	5v588.1	Revízia voľ.laloku s mikrovask.anast.kož.plast.(pp/pl):nos
5v584.4	Revízia voľ.transplantátu kože (pp/pl):ost.č.hlavy	5v588.2↔	Revízia voľ.lal.s mikrovaskul.anast.kož.plast.(pp/pl):ucho
5v584.5	Revízia voľného transplantátu kože (pp/pl):krk	5v588.3↔	Revízia voľ.lal.s mikrovask.anast.kož.plast.(pp/pl):oč.viečko
5v584.6↔	Revízia voľ.transplantátu kože (pp/pl):rameno,axila	5v588.4	Revízia voľ.lal.s mikrovask.anast.kož.plast.(pp/pl):ost.č.hlavy
5v584.7↔	Revízia voľ.transplantátu kože (pp/pl):rameno,lakeť	5v588.5	Revízia voľ.lal.s mikrovask.anastomózou kož.plast.(pp/pl):krk
5v584.8↔	Revízia voľného transplantátu kože (pp/pl):predlakt	5v588.6↔	Revízia voľ.lal.s mikrovask.anast.kož.plast.(pp/pl):ram,axila
5v584.9↔	Revízia voľ.transplantátu kože (popál/polept):ruka	5v588.7↔	Revízia voľ.lal.s mikrovask.anast.kož.plast.(pp/pl):ram,lakeť
5v584.a	Revízia voľ.transplantátu kože (pp/pl):hr/chrb	5v588.8↔	Reviz.voľ.lal.s mikrovask.anast.kož.plast.(pp/pl):predlakt
5v584.b	Revízia voľ.transplantátu kože (popál/polept):bruš.obl	5v588.9↔	Revízia voľ.lal.s mikrovask.anast.kož.plast.(pp/pl):ruka
5v584.c	Revízia voľ.transplantátu kože (pp/pl):inguin,genit.o	5v588.a	Revízia voľ.lal.s mikrovask.anast.kož.plast.(pp/pl):hr.st/chrb
5v584.d	Revízia voľ.transplantátu kože (pp/pl):gluteál.obl	5v588.b	Revízia voľ.lal.s mikrovask.anast.kož.plast.(pp/pl):bruš.obl
5v584.e↔	Revízia voľ.transplantátu kože (pp/pl):stehno,koleno	5v588.c	Reviz.voľ.lal.s mikrovask.anast.kož.plast.(pp/pl):ingv.genit.o
5v584.f↔	Revízia voľného transplantátu kože (pp/pl):predkol	5v588.d	Revízia voľ.lal.s mikrovask.anast.kož.plast.(pp/pl):glut.o
5v584.g↔	Revízia voľ.transplantátu kože (pp/pl):noha	5v588.e↔	Revízia voľ.lal.s mikrovask.anast.kož.plast.(pp/pl):stehno,kol
5v584.x	Revízia voľ.transplantátu kože (popál/polept):ostatné	5v588.f↔	Revízia voľ.lal.s mikrovask.anast.kož.plast.(pp/pl):predkol
5v585.0	Revízia lokál.lalok.plastiky kože(pp/pl):pery	5v588.g↔	Revízia voľ.laloku s mikrovask.anast.kož.plast.(pp/pl):noha
5v585.1	Revízia lokál.lalok.plastiky kože(popál/polep):nos	5v588.x	Revízia voľ.lal.s mikrovask.anast.kož.plastiky (pop/polep):ost.
5v585.2↔	Reviz.lokálnej lalok.plastiky kože(pp/pl):ucho	5v590.0	Oddel.lalokovej stonky pri popál.a polept:pera
5v585.3↔	Revízia lokál.lalok.plastiky kože(pp/pl):oč.viečko	5v590.4	Oddel.lalokovej stonky pri popál.a polept:ost.časti hlavy
5v585.4	Revízia lokál.lalok.plastiky kože(pp/pl):ost.č.hlavy	5v590.5	Oddelenie lalokovej stonky pri popál.a polept:krk
5v585.5	Revízia lokál.lalokovej plastiky kože(pp/pl):krk	5v590.6↔	Oddel.lalokovej stonky pri popál.a polept:rameno,axila
5v585.6↔	Revízia lokál.lalok.plastiky kože(pp/pl):rameno,axila	5v590.7↔	Oddel.lalokovej stonky pri popál.a polept:rameno a lakeť
5v585.7↔	Revízia lokál.lalok.plastiky kože(pp/pl):ram,lakeť	5v590.8↔	Oddel.lalokovej stonky pri popál.a polept:predlaktie
5v585.8↔	Revízia lokál.lalok.plastiky kože(pp/pl):predlakt	5v590.9↔	Oddel.lalokovej stonky pri popál.a polept:ruka
5v585.9↔	Revízia lokálnej lalok.plastiky kože(pp/pl):ruka	5v590.a	Oddel.lalokovej stonky pri popál.a polept:hrud.st/chrbát
5v585.a	Revízia lokál.lalok.plastiky kože(pp/pl):hrud.st/chrbát	5v590.b	Oddel.lalokovej stonky pri popál.a polept:bruš.o

5v590.c	Oddel.lalokovej stonky pri popál.a polept:ingui.,genit.o	5v623.9↔	Tx.autológ.tuk.b.,m.obj(<100ml-mikrograft),hoj.šliach:ruka
5v590.d	Oddel.lalokovej stonky pri popál.a polept:glut.obl	5v623.e↔	Tx.autológ.tuk.b.,m.o.<100ml-mikrograft),hoj.šliach:stehn,kol
5v590.e↔	Oddel.lalokovej stonky pri popál.a polept:stehno, koleno	5v623.f↔	Tx.autol.tuk.b.,ma.obj(<100ml-mikrograft),hoj.šliach:predkol
5v590.f↔	Oddel.lalokovej stonky pri popál.a polept:predkolenie	5v623.g↔	Tx.autológ.tuk.b.,m.obj(<100ml-mikrogr.),hoj.šliach:noha
5v590.g↔	Oddel.lalokovej stonky pri popál.a polept:noha	5v623.x↔	Tx.autológ.tuk.b.,malý obj(<100ml-mikrograft),hoj.šliach:ost.
5v590.x↔	Oddel.lalokovej stonky pri popál.a polept:ost.	5v624.0	Tx.autológ.tuk.b.,m.o.<100ml-mikrograft),chr.defekt.kože:pery
5v591.0	Desilikonizácia dermál.náhr.materiálu (pp/pl):pera	5v624.1	Tx.autológ.tuk.b.,m.o.<100ml-mikrograft),chron.defekt.k:nos
5v591.4	Desilikonizácia dermál.náhrad.mat.(pp/pl):ost.č.hlavy	5v624.4	Tx.autol.tuk.b.<100ml-mikrogr.),chr.def.kože:ost.č.hlavy
5v591.5	Desilikonizácia dermál.náhrad.materiálu (pp/pl):krk	5v624.5	Tx.autológ.tuk.b.,m.o.<100ml-mikrograft),chron.def.kože:krk
5v591.6↔	Desilikonizácia dermál.náhrad.mat.(pp/pl):rameno,axila	5v624.6↔	Tx.autol.tuk.b.<100ml-mikrogr.),chr.defekt.kože:ram,axila
5v591.7↔	Desilikoniz. dermál.náhr.mat.(pp/pl):rameno,lakeť	5v624.7↔	Tx.autológ.tuk.b.<100ml-mikrogr.),chr.def.kože:ram,lakeť
5v591.8↔	Desilikonizácia dermál.náhr.mat.(pp/pl)predlaktie	5v624.8↔	Tx.autológ.tuk.b.<100ml-mikrogr.),chr.defekt.kože:predlakt
5v591.9↔	Desilikonizácia dermál.náhrad.mat.(pp/pl):ruka	5v624.9↔	Tx.autológ.tuk.b.,m.o.<100ml-mikrograft),chron.def.kože:ruka
5v591.a	Desilikonizácia dermál.náhrad.mat.(pp/pl):hr.st./chrbát	5v624.a	Tx.autol.tuk.b.<100ml-mikrogr.),chr.def.kože:hr.st.,chrbát
5v591.b	Desilikonizácia dermál.náhrad.materiálu (pp/pl):bruš.o	5v624.b	Tx.autológ.tuk.b.,m.o.<100ml-mikrogr.),chron.def.kože:bruš.o.
5v591.c	Desilikoniz. dermál.náhr.mat.pri popál.a polept:ingv.,genit.o	5v624.c	Tx.autol.tuk.b.,m.o.<100ml-mikrogr.),chr.def.kože:ing,gen.o
5v591.d	Desilikonizácia dermál.náhr.mat.pri popál.a polept:glut.o	5v624.d	Tx.autol.tuk.b.,m.obj(<100ml-mikrogr.),chr.def.kože:glut.o.
5v591.e↔	Desilikonizácia dermál.náhr.mat.(pp/pl):stehno,koleno	5v624.e↔	Tx.autológ.tuk.b.<100ml-mikrogr.),chron.def.kože:stehno,kol
5v591.f↔	Desilikonizácia dermál.náhr.mat.pri popál.a polept:predkol	5v624.f↔	Tx.autológ.tuk.b.<100ml-mikrogr.),chron.defekt.kože:predkol
5v591.g↔	Desilikonizácia dermál.náhrad.materiálu (pp/pl):noha	5v624.g↔	Tx.autol.tuk.b.,m.o.<100ml-mikrogr.),chron.def.kože:noha
5v591.x↔	Desilikonizácia dermál.náhr.mat.pri popál.a polept:ost.	5v624.h	Tx.autológ.tuk.b.<100ml-mikrogr.),chron.def.kože:kapilícium
5v611.10	Odber tuk.b.exciziou,malý objem (<100ml-mikrograft)	5v624.n↔	Tx.autol.tuk.b.,m.o.<100ml-mikrograft),chr.defekt.kože:prsník
5v611.11	Odber tuk.b.exciziou,veľký objem (>100ml-makrograft)	5v624.p↔	Tx.autol.tuk.b.<100ml-mikrogr.),chr.def.kože:periaurikul.o.
5v611.20	Odber tuk.b.liposukčným prístrojom,m.o.<100ml-mikrograft)	5v624.r	Tx.autol.tuk.b.<100ml-mikrogr.),chron.def.kože:periokul.o.
5v611.21	Odber tuk.b.liposukčným prístrojom,v.o.>100ml-makrograft)	5v624.s↔	Tx.autol.tuk.b.<100ml-mikrogr.),chron.defekt.kože:perianál.o.
5v611.30	Odber tuk.b.striekačkou,malý objem (<100ml-mikrograft)	5v624.t↔	Tx.autológ.tuk.b.<100ml-mikrogr.),chron.def.kože:bukálna.o.
5v611.31	Odber tuk.b.striekačkou,veľký objem (>100ml-makrograft)	5v624.u↔	Tx.autológ.tuk.b.<100ml-mikrogr.),chron.def.kože:čelo.obl.
5v611.x0	Odber tuk.b.(štepov)ostat.,malý objem (<100ml-mikrograft)	5v624.v↔	Tx.autológ.tuk.b.<100ml-mikrogr.),chron.def.kože:obl.menta
5v611.x1	Odber tuk.b.(štepov)ostat.,veľký objem (>100ml-makrograft)	5v624.w↔	Tx.autol.tuk.b.,m.o.<100ml-mikrogr.),chr.def.kože:nasolab.o.
5v620.4	Tx.autológ.tuk.b.<100ml-makrograft),hoj.nervu:hlava	5v624.x↔	Tx.autológ.tuk.b.,m.o.<100ml-mikrograft),chron.defekt.k:ost.
5v620.5	Transpl.autológ.tuk.b.,m.o.<100ml-makrograft),hoj.nerv:krk	5v624.y	Transpl.autol.tuk.b.<100ml-mikrogr.),chr.defekt.k:zygomat.o.
5v620.6↔	Tx.autológ.tuk.b.,m.o.<100ml-makrograft),hoj.nervu:ram,axila	5v625.0	Tx.autológ.tuk.b.,m.obj(<100ml-mikrograft),chron.fistuly:pery
5v620.7↔	Tx.autológ.tuk.b.,m.o.<100ml-makrograft),hoj.nervu:ram,lakeť	5v625.1	Tx.autológ.tuk.b.,m.obj(<100ml-mikrograft),chron.fistuly:nos
5v620.8↔	Tx.autológ.tuk.b.,m.o.<100ml-makrograft),hoj.nervu:predlakt	5v625.4	Tx.autol.tuk.b.,m.o.<100ml-mikrogr.),chr.fistuly:ost.č.hlavy
5v620.9↔	Tx.autológ.tuk.b.,m.o.<100ml-makrograft),hoj.nervu:ruka	5v625.5	Tx.autológ.tuk.b.,m.o.<100ml-mikrograft),chron.fistuly:krk
5v620.a	Tx.autológ.tuk.b.<100ml-makrogr),hoj.nervu:hr.st.,chrbát	5v625.6↔	Tx.autológ.tuk.b.,m.o.<100ml-mikrogr.),chr.fistuly:ram,axila
5v620.b	Tx.autológ.tuk.b.,m.obj.<100ml-makrograft),hoj.nervu:bruš.o.	5v625.7↔	Tx.autológ.tuk.b.,m.o.<100ml-mikrogr.),chron.fistuly:ram,lak
5v620.c	Tx.autológ.tuk.buniek (<100ml-makrogr),hoj.nervu:ingui.,gen.o	5v625.8↔	Tx.autol.tuk.b.,m.obj(<100ml-mikrogr.),chron.fistuly:predlakt
5v620.d	Tx.autológ.tuk.b.,m.o.<100ml-makrograft),hoj.nervu:glut.o.	5v625.9↔	Tx.autológ.tuk.b.,m.o.<100ml-mikrograft),chron.fistuly:ruka
5v620.e↔	Tx.autol.tuk.b.,m.o.<100ml-makrograft),hoj.nervu:stehn,kol	5v625.a	Tx.autol.tuk.b.m.o.<100ml-mikrogr.),chr.fistuly:hr.st.,chrbát
5v620.f↔	Tx.autológ.tuk.b.,m.o.<100ml-makrograft),hoj.nervu:predkol	5v625.b	Tx.autológ.tuk.b.,m.o.<100ml-mikrograft),chron.fistuly:bruš.o.
5v620.g↔	Tx.autológ.tuk.b.,m.obj(<100ml-makrogr),hoj.nervu:noha	5v625.c	Tx.autol.tuk.b.,m.obj(<100ml-mikrogr.),chr.fistuly:ing,gen.o
5v620.s↔	Tx.autológ.tuk.b.,m.o.<100ml-makrograft),hoj.nerv:perianál.o.	5v625.d	Tx.autológ.tuk.b.,m.obj(<100ml-mikrogr.),chron.fistuly:glut.o.
5v620.x↔	Tx.autológ.tuk.b.malý obj.<100ml-makrograft),hoj.nervu:ost.	5v625.e↔	Tx.autol.tuk.b.,m.obj(<100ml-mikrogr.),chron.fistuly:stehn,kol
5v621.6↔	Tx.autológ.tuk.b.,ma.obj(<100ml-makrogr),hoj.šliach:ram,axi	5v625.f↔	Tx.autológ.tuk.b.,m.obj(<100ml-mikrogr.),chron.fistuly:predkol
5v621.7↔	Tx.autológ.tuk.b.,m.o.<100ml-makrograft),hoj.šliach:ram,lak	5v625.g↔	Tx.autológ.tuk.b.,m.obj(<100ml-mikrogr.),chr.fistuly:noha
5v621.8↔	Tx.autol.tuk.b.,ma.obj(<100ml-makrograft),hoj.šliach:predlakt	5v625.h	Tx.autol.tuk.b.,m.o.<100ml-mikrogr.),chron.fistuly:kapilícium
5v621.9↔	Tx.autológ.tuk.b.,ma.obj.<100ml-makrograft),hoj.šliach:ruka	5v625.n↔	Tx.autológ.tuk.b.<100ml-mikrograft),chron.fistuly:prsník
5v621.e↔	Tx.autol.tuk.b.,m.obj(<100ml-makrograft),hoj.šliach:stehn,kol	5v625.p↔	Tx.autol.tuk.b.,m.o.<100ml-mikrogr.),chr.fistuly:periaurikul.o.
5v621.f↔	Tx.autológ.tuk.b.,m.obj(<100ml-makrograft),hoj.šliach:predkol	5v625.q↔	Tx.autológ.tuk.b.<100ml-mikrogr.),chron.fistuly:obl.menta
5v621.g↔	Tx.autológ.tuk.b.,m.obj(<100ml-makrogr),hoj.šliach:noha	5v625.r	Tx.autol.tuk.b.,m.obj(<100ml-mikrogr.),chr.fistuly:periokul.o.
5v621.x↔	Tx.autológ.tuk.b.,malý obj(<100ml-makrograft),hoj.šliach:ost.	5v625.s↔	Tx.autol.tuk.b.,m.o.<100ml-mikrogr.),chron.fistuly:perianál.o.
5v622.4	Tx.autológ.tuk.b.,m.o.<100ml-mikrograft),hoj.nervu:hlava	5v625.t↔	Tx.autológ.tuk.b.,m.obj(<100ml-mikrogr.),chron.fistuly:bukál.o
5v622.5	Transpl.autológ.tuk.b.,m.o.<100ml-mikrograft),hoj.nervu:krk	5v625.u↔	Tx.autol.tuk.b.,m.obj(<100ml-mikrogr.),chron.fistuly:čelo.obl.
5v622.6↔	Tx.autológ.tuk.b.,m.o.<100ml-mikrograft),hoj.nervu:ram,axila	5v625.w↔	Tx.autol.tuk.b.,m.obj(<100ml-mikrogr.),chr.fistuly:nasolabiál.o
5v622.7↔	Tx.autológ.tuk.b.,m.obj(<100ml-mikrograft),hoj.nervu:ram,lak	5v625.x↔	Tx.autol.tuk.b.,malý objem(<100ml-mikrograft),chr.fistuly:ost.
5v622.8↔	Tx.autológ.tuk.b.,m.obj(<100ml-mikrograft),hoj.nervu:predlakt	5v625.y	Tx.autol.tuk.b.,m.obj(<100ml-mikrogr.),chr.fistuly:zygomat.o.
5v622.9↔	Tx.autológ.tuk.b.,malý obj(<100ml-mikrograft),hoj.nervu:ruka	5v626.1	Transpl.autológ.tuk.b.,m.o.<100ml-mikrograft),jazvo.tk:nos
5v622.a↔	Tx.autológ.tuk.b.,m.o.<100ml-mikrogr.),hoj.nervu:hr.st,chrbát	5v626.4	Tx.autológ.tuk.b.,m.obj(<100ml-mikrogr.),jazv.tk:ost.č.hlavy
5v622.b	Tx.autológ.tuk.b.,m.obj(<100ml-mikrograft),hoj.nervu:bruš.o.	5v626.5	Transpl.autológ.tuk.b.,m.o.<100ml-mikrograft),jazv.tkan:krk
5v622.c	Tx.autol.tuk.b.,m.obj(<100ml-mikrogr.),hoj.nervu:ing,gen.o	5v626.6↔	Tx.autológ.tuk.b.,m.o.<100ml-mikrograft),jazv.tkan:ram,axila
5v622.d	Tx.autológ.tuk.b.,m.obj(<100ml-mikrograft),hoj.nervu:glut.o.	5v626.7↔	Tx.autológ.tuk.b.,m.o.<100ml-mikrograft),jazv.tkan:ram,lakeť
5v622.e↔	Tx.autológ.tuk.b.,m.o.<100ml-mikrograft),hoj.nervu:stehn,kol	5v626.8↔	Tx.autológ.tuk.b.,m.o.<100ml-mikrograft),jazvovitě tk:predlakt
5v622.f↔	Tx.autológ.tuk.b.,m.o.<100ml-mikrograft),hoj.nervu:predkol	5v626.9↔	Tx.autológ.tuk.b.,m.obj(<100ml-mikrograft),jazv.tkan:ruka
5v622.g↔	Tx.autológ.tuk.b.,ma.obj(<100ml-mikrogr.),hoj.nervu:noha	5v626.a	Tx.autológ.tuk.b.,m.obj(<100ml-mikrogr.),jazv.tkan:hr.st,chrb
5v622.s↔	Tx.autológ.tuk.b.,m.o.<100ml-mikrograft),hoj.nervu:perianál.o	5v626.b	Tx.autológ.tuk.b.,m.o.<100ml-mikrograft),jazv.tkan:brušná.o.
5v622.x↔	Tx.autológ.tuk.bun.,malý obj(<100ml-mikrograft),hoj.nervu:ost	5v626.c	Tx.autol.tuk.b.,m.obj(<100ml-mikrogr.),jazv.tkan:ingv,genitál.o
5v623.6↔	Tx.autol.tuk.b.,ma.obj(<100ml-mikrogr.),hoj.šliach:ram,axila	5v626.d	Tx.autológ.tuk.b.,m.obj(<100ml-mikrograft),jazvovitě tk:glut.o.
5v623.7↔	Tx.autológ.tuk.b.,m.obj(<100ml-mikrograft),hoj.šliach:ram,lak	5v626.e↔	Tx.autológ.tuk.b.,m.o.<100ml-mikrograft),jazv.tkan:stehno,kol
5v623.8↔	Tx.autológ.tuk.b.,m.o.<100ml-mikrograft),hoj.šliach:predlakt	5v626.f↔	Tx.autológ.tuk.b.,m.o.<100ml-mikrograft),jazv.tkan:predkol

5v626.g↔	Tx.autológ.tuk.b.,malý obj(<100ml-mikrogr.),jazv.tkan:noha	5v630.8↔	Tx.autológ.tuk.b.,veľ.o(>100ml-makrogr),chron.def.kože:predlakt
5v626.h	Tx.autológ.tuk.b.,m.o(<100ml-mikrograft),jazv.tkan:kapilícium	5v630.9↔	Tx.autológ.tuk.b.(>100ml-makrograft),chr.defekty kože:ruka
5v626.n↔	Tx.autológ.tuk.b.,m.o(<100ml-mikrograft),jazv.tkan:prsník	5v630.a	Tx.autológ.tuk.b.,v.o(>100ml-makrogr),chr.def.kože:hr.st,chrbat
5v626.p↔	Tx.autológ.tuk.b.,m.obj(<100ml-mikrogr.),jazv.tkan:periaurikul.o.	5v630.b	Tx.autológ.tuk.b.,veľ.obj(>100ml-makrogr),chron.def.kože:bruš.o
5v626.q↔	Tx.autológ.tuk.b.,m.o(<100ml-mikrograft),jazv.tkan:obl.menta	5v630.c	Tx.autológ.tuk.b.,veľ.obj(>100ml-makrogr),chr.def.kože:ing.gen.o
5v626.r	Tx.autológ.tuk.b.,m.obj(<100ml-mikrogr.),jazv.tkan:periokul.o.	5v630.d	Tx.autológ.tuk.b.,veľ.obj(>100ml-makrogr),chron.def.kože:glut.o.
5v626.s↔	Tx.autológ.tuk.b.,m.o(<100ml-mikrograft),jazv.tkan:perianál.o.	5v630.e↔	Tx.autológ.tuk.b.,veľ.o(>100ml-makrogr),chr.def.kože:stehn,kol
5v626.t↔	Tx.autológ.tuk.b.,malý o.(<100ml-mikrograft),jazv.tkan:bukál.o	5v630.f↔	Tx.autológ.tuk.b.,veľký o(>100ml-makrogr),chr.def.kože:predkol
5v626.u↔	Tx.autológ.tuk.b.,m.o(<100ml-mikrograft),jazv.tkan:čelo.obl.	5v630.g↔	Tx.autológ.tuk.b.,veľ.obj(>100ml-makrogr),chron.def.kože:noha
5v626.w↔	Tx.autológ.tuk.b.,m.obj(<100ml-mikrogr.),jazv.tk:nasolabiál.o.	5v630.h	Tx.autológ.tuk.b.,veľ.o(>100ml-makrogr),chron.def.kože:kapilíc.
5v626.x↔	Tx.autológ.tuk.b.,malý objem(<100ml-mikrograft),jazv.tkan:ost	5v630.n↔	Tx.autológ.tuk.b.(>100ml-makrogr),chron.defekty kože:prsník
5v626.y	Tx.autológ.tuk.b.,m.obj(<100ml-mikrogr.),jazv.tkan:zygomat.o.	5v630.p↔	Tx.autológ.tuk.b.,v.o(>100ml-makrogr),chr.def.kože:periaurikul.o.
5v627.0	Tx.autológ.tuk.b.(<100ml-mikrogrft),VVCH s def.obj.mäkk.tk:pera	5v630.q↔	Tx.autológ.tuk.b.,veľ.o(>100ml-makrogr),chr.def.kože:obl.menta
5v627.1	Tx.autológ.tuk.b.(<100ml-mikrogr),VVCH s def.obj.mäkk.tk:nos	5v630.r↔	Tx.autológ.tuk.b.,v.obj(>100ml-makrogr),chr.def.kože:periokul.o.
5v627.4	Tx.autológ.tuk.b.(<100ml-mikrogr.),VVCH s def.obj.mäkk.tk:o.č.hl.	5v630.s↔	Tx.autológ.tuk.b.,veľ.o(>100ml-makrogr),chron.def.kože:perian.o
5v627.5	Tx.autológ.tuk.b.(<100ml-mikrogr.),VVCH s def.obj.mäkk.tk:krk	5v630.t↔	Tx.autológ.tuk.b.,v.obj(>100ml-makrogr),chron.def.kože:bukál.o.
5v627.6↔	Tx.autológ.tuk.b.(<100ml-mikrogr.),VVCH s def.o.mäkk.tk:ram,axi	5v630.u↔	Tx.autológ.tuk.b.,v.obj(>100ml-makrogr),chron.def.kože:čelo.obl.
5v627.7↔	Tx.autológ.tuk.b.(<100ml-mikrogr),VVCH s def.obj.mäkk.tk:ram,lak	5v630.w↔	Tx.autológ.tuk.b.,v.o(>100ml-makrogr),chr.def.kože:nasolabiál.o.
5v627.8↔	Tx.autológ.tuk.b.(<100ml-mikrogr),VVCH s def.obj.mäkk.tk:predl	5v630.x↔	Tx.autológ.tuk.b.(>100ml-makrograft),chron.defekty kože:ost.
5v627.9↔	Tx.autológ.tuk.b.(<100ml-mikrogr.),VVCH s def.obj.mäkk.tk:ruka	5v630.y	Tx.autológ.tuk.b.,v.o(>100ml-makrogr),chron.def.kože:zygomat.o.
5v627.a	Tx.autológ.tuk.b.(<100ml-mikrogr.),VVCH s def.obj.m.tk:hr.st,chrb	5v631.0	Tx.autológ.tuk.b.,veľ.o(>100ml-makrograft),chron.fistuly:pera
5v627.b	Tx.autológ.tuk.b.(<100ml-mikrogr.),VVCH s def.obj.mäkk.tk:bruš.o	5v631.1	Tx.autológ.tuk.b.,v.obj(>100ml-makrograft),chron.fistuly:nos
5v627.c	Tx.autológ.tuk.b.(<100ml-mikrogr.),VVCH s def.o.mäkk.tk:ing.gen.o	5v631.4	Tx.autológ.tuk.b.(>100ml-makrogr),chron.fistuly:ost.č.hl.
5v627.d	Tx.autológ.tuk.b.(<100ml-mikrogr),VVCH s def.obj.mäkk.tk:glut.o.	5v631.5	Tx.autológ.tuk.b.,veľ.o(>100ml-makrograft),chron.fistuly:krk
5v627.e↔	Tx.autológ.tuk.b.(<100ml-mikrogr),VVCH s def.o.mäkk.tk:stehn,kol	5v631.6↔	Tx.autológ.tuk.b.,veľ.obj(>100ml-makrogr),chr.fistuly:ram,axila
5v627.f↔	Tx.autológ.tuk.b.(<100ml-mikrogr.),VVCH,def.obj.mäkk.tk:predkol	5v631.7↔	Tx.autológ.tuk.b.,veľ.obj(>100ml-makrogr),chr.fistuly:ram,lak
5v627.g↔	Tx.autológ.tuk.b.(<100ml-mikrogr.),VVCH s def.obj.mäkk.tk:noha	5v631.8↔	Tx.autológ.tuk.b.,veľ.obj(>100ml-makrogr),chron.fistuly:predlakt
5v627.h	Tx.autológ.tuk.b.(<100ml-mikrogr.),VVCH s def.obj.mäkk.tk:kapilíc.	5v631.9↔	Tx.autológ.tuk.b.,veľ.obj(>100ml-makrograft),chr.fistuly:ruka
5v627.n↔	Tx.autológ.tuk.b.(<100ml-mikrogr.),VVCH s def.obj.mäkk.tk:prsník	5v631.a	Tx.autológ.tuk.b.,veľ.o(>100ml-makrogr),chron.fistuly:ost.č.hl.
5v627.p↔	Tx.autológ.tuk.b.(<100ml-mikrogr.),VVCH s def.obj.m.tk:periaurik.o.	5v631.b	Tx.autológ.tuk.b.,veľ.obj(>100ml-makrogr),chr.fistuly:bruš.o
5v627.q↔	Tx.autológ.tuk.b.(<100ml-mikrogr.),VVCH,def.obj.m.tk:obl.menta	5v631.c	Tx.autológ.tuk.b.,veľ.o(>100ml-makrogr),chr.fistuly:ing.gen.o
5v627.r	Tx.autológ.tuk.b.(<100ml-mikrogr.),VVCH,def.obj.m.tk:periokul.o.	5v631.d	Tx.autológ.tuk.b.,veľ.obj(>100ml-makrogr),chron.fistuly:glut.o.
5v627.s↔	Tx.autológ.tuk.b.(<100ml-mikrogr.),VVCH def.obj.m.tk:perianá.o.	5v631.e↔	Tx.autológ.tuk.b.,veľ.obj(>100ml-makrogr),chr.fistuly:stehn,kol
5v627.t↔	Tx.autológ.tuk.b.(<100ml-mikrogr.),VVCH,def.obj.m.tk:bukál.o.	5v631.f↔	Tx.autológ.tuk.b.,veľ.obj(>100ml-makrogr),chr.fistuly:predkol
5v627.u↔	Tx.autológ.tuk.b.(<100ml-mikrogr.),VVCH s def.obj.m.tk:čelo.obl.	5v631.g↔	Tx.autológ.tuk.b.,veľ.obj(>100ml-makrogr),chron.fistuly:noha
5v627.w↔	Tx.autológ.tuk.b.(<100ml-mikrogr.),VVCH,def.obj.m.tk:nasolab.o.	5v631.h	Tx.autológ.tuk.b.,veľ.obj(>100ml-makrogr),chr.fistuly:kapilíc.
5v627.x↔	Tx.autológ.tuk.b.(<100ml-mikrogr.),VVCH s def.obj.mäkk.tk:ost.	5v631.n↔	Tx.autológ.tuk.b.,veľ.obj(>100ml-makrogr),chr.fistuly:prsník
5v627.y	Tx.autológ.tuk.b.(<100ml-mikrogr.),VVCH s def.obj.m.tk:zygom.o	5v631.p↔	Tx.autológ.tuk.b.,veľ.o(>100ml-makrogr),chr.fistuly:periaurikul.o
5v62x.0	Iná transpl.autológ.tuk.b.,malý obj(<100ml-mikrograft):pera	5v631.q↔	Tx.autológ.tuk.b.,v.o(>100ml-makrogr),chron.fistuly:obl.menta
5v62x.1	Iná transpl.autológ.tuk.b.,m.objem(<100ml-mikrograft):nos	5v631.r↔	Tx.autológ.tuk.b.,veľ.o(>100ml-makrogr),chron.fistuly:periokul.o
5v62x.4	Iná transpl.autológ.tuk.b.,malý obj(<100ml-mikrograft):ost.č.hlavy	5v631.s↔	Tx.autológ.tuk.b.,veľ.obj(>100ml-makrogr),chr.fistuly:perianál.o.
5v62x.5	Iná tx.autológ.tuk.b.,malý obj(<100ml-mikrograft):krk	5v631.t↔	Tx.autológ.tuk.b.,veľ.obj(>100ml-makrogr),chron.fistuly:bukál.o
5v62x.6↔	Iná tx.autológ.tuk.b.,malý obj(<100ml-mikrograft):ram,axila	5v631.u↔	Tx.autológ.tuk.b.,veľ.obj(>100ml-makrogr),chr.fistuly:čelo.obl.
5v62x.7↔	Iná tx.autológ.tuk.b.,malý obj(<100ml-mikrograft):ram,lak	5v631.w↔	Tx.autológ.tuk.b.,v.o(>100ml-makrogr),chron.fistuly:nasolab.o.
5v62x.8↔	Iná tx.autológ.tuk.b.,malý obj(<100ml-mikrograft):predlaktie	5v631.x↔	Tx.autológ.tuk.b.,veľ.obj(>100ml-makrogr),chron.fistuly:ost.
5v62x.9↔	Iná transpl.autológ.tuk.b.,m.objem(<100ml-mikrograft):ruka	5v631.y	Tx.autológ.tuk.b.,veľ.o(>100ml-makrogr),chron.fistuly:zygomat.o
5v62x.a	Iná tx.autológ.tuk.b.,malý obj(<100ml-mikrograft):hr.st,chrbat	5v632.0	Tx.autológ.tuk.b.,v.o.(>100ml-makrograft),jazv.tk:pera
5v62x.b	Iná tx.autológ.tuk.b.,malý obj(<100ml-mikrograft):brušná.o.	5v632.1	Transpl.autológ.tuk.b.,v.o.(>100ml-makrograft),jazv.tk:nos
5v62x.c	Iná tx.autológ.tuk.b.,malý o.(<100ml-mikrograft):inguin,genit.o	5v632.4	Tx.autológ.tuk.b.,veľ.obj(>100ml-makrogr),jazv.tk:ost.č.hlavy
5v62x.d	Iná tx.autológ.tuk.b.,malý obj(<100ml-mikrograft):glut.o.	5v632.5	Transpl.autológ.tuk.b.,v.o.(>100ml-makrograft),jazv.tk:krk
5v62x.e↔	Iná tx.autológ.tuk.b.,malý obj(<100ml-mikrograft):stehn,kol	5v632.6↔	Tx.autológ.tuk.b.,veľ.obj(>100ml-makrograft),jazv.tk:ram,axila
5v62x.f↔	Iná tx.autológ.tuk.b.,malý obj(<100ml-mikrograft):predkolenie	5v632.7↔	Tx.autológ.tuk.b.,veľ.obj(>100ml-makrograft),jazv.tk:ram,lak
5v62x.g↔	Iná tx.autológ.tuk.b.,malý objem(<100ml-mikrograft):noha	5v632.8↔	Tx.autológ.tuk.b.,veľ.obj(>100ml-makrograft),jazv.tk:predlakt
5v62x.h	Iná tx.autológ.tuk.b.,malý obj(<100ml-mikrograft):kapilícium	5v632.9↔	Transpl.autológ.tuk.b.,v.o.(>100ml-makrograft),jazv.tk:ruka
5v62x.n↔	Iná transpl.autológ.tuk.b.,m.o.(<100ml-mikrograft):prsník	5v632.a	Tx.autológ.tuk.b.,veľ.obj(>100ml-makrograft),jazv.tk:hr.st,chrb
5v62x.p↔	Iná tx.autológ.tuk.b.,malý obj(<100ml-mikrograft):periaurikul.o	5v632.b	Tx.autológ.tuk.b.,veľ.obj(>100ml-makrograft),jazv.tk:brušná.o.
5v62x.r	Iná tx.autológ.tuk.b.,malý obj(<100ml-mikrograft):obl.menta	5v632.c	Tx.autológ.tuk.b.,v.o(>100ml-makrogr),jazvovitě tk:inguin,genit.o
5v62x.s↔	Iná tx.autológ.tuk.b.,malý obj(<100ml-mikrograft):periokulár.o.	5v632.d	Tx.autológ.tuk.b.,veľ.obj(>100ml-makrograft),jazv.tk:glut.o.
5v62x.t↔	Iná tx.autológ.tuk.b.,malý obj(<100ml-mikrograft):perianál.o.	5v632.e↔	Tx.autológ.tuk.b.,veľ.obj(>100ml-makrograft),jazv.tk:stehn,kol
5v62x.u↔	Iná tx.autológ.tuk.b.,malý obj(<100ml-mikrograft):bukálna.o.	5v632.f↔	Tx.autológ.tuk.b.,veľ.obj(>100ml-makrograft),jazv.tk:predkol
5v62x.v↔	Iná tx.autológ.tuk.b.,malý obj(<100ml-mikrograft):čelo.obl.	5v632.g↔	Tx.autológ.tuk.b.,veľ.obj(>100ml-makrograft),jazv.tk:noha
5v62x.w↔	Iná tx.autológ.tuk.b.,malý o(<100ml-mikrograft):nasolabiál.o.	5v632.h	Tx.autológ.tuk.b.,veľ.obj(>100ml-makrograft),jazv.tk:kapilícium
5v62x.x↔	Iná transpl.autológ.tuk.b.,malý objem(<100ml-mikrograft):ost.	5v632.n↔	Tx.autológ.tuk.b.,veľ.obj(>100ml-makrograft),jazv.tk:prsník
5v62x.y	Iná tx.autológ.tuk.b.,malý obj(<100ml-mikrograft):zygomat.o.	5v632.p↔	Tx.autológ.tuk.b.,v.o(>100ml-makrogr),jazv.tk:periaurikul.o.
5v630.0	Tx.autológ.tuk.b.,v.o(>100ml-makrogrft),chr.defekty kože:pera	5v632.q↔	Tx.autológ.tuk.b.,v.obj(>100ml-makrograft),jazv.tk:obl.menta
5v630.1	Tx.autológ.tuk.b.,veľ.o(>100ml-makrograft),chr.def.kože:nos	5v632.r↔	Tx.autológ.tuk.b.,veľ.o(>100ml-makrograft),jazv.tk:periokul.o
5v630.4	Tx.autológ.tuk.b.,veľ.obj(>100ml-makrogr),chr.def.kože:ost.č.hl	5v632.s↔	Tx.autológ.tuk.b.,veľ.obj(>100ml-makrograft),jazv.tk:perianál.o
5v630.5	Tx.autológ.tuk.b.(>100ml-makrograft),chron.defekty kože:krk	5v632.t↔	Tx.autológ.tuk.b.,veľ.obj(>100ml-makrograft),jazv.tk:bukál.o.
5v630.6↔	Tx.autológ.tuk.b.,veľ.o(>100ml-makrogr),chron.def.kože:ram,axi	5v632.u↔	Tx.autológ.tuk.b.,veľ.obj(>100ml-makrograft),jazv.tk:čelo.obl.
5v630.7↔	Tx.autológ.tuk.b.,veľ.o(>100ml-makrogr),chron.def.kože:ram,lak	5v632.w↔	Tx.autológ.tuk.b.,v.obj(>100ml-makrograft),jazv.tk:nasolabiál.o

5v632.x↔	Tx.autológ.tuk.b., veľký obj(>100ml-makrograft), jazv.tk:ost	8m165.0x	Interstic.brachyterapia:1 rovinná implantácia:iné
5v632.y	Tx.autológ.tuk.b., vef.o(>100ml-makrograft), jazv.tk:zygomat.o.	8m165.11	Interstic.brachyt:viacrovinná impl:nizky dávk.prikon[LDR]
5v633.0	Tx.autológ.tuk.b.(>100ml-makrogr), VVCH, def.obj.mäkk.tk:pera	8m165.12	Interstic.brachyt:viacrovinná impl:pulzný dávk.prikon[PDR]
5v633.1	Tx.autológ.t.b.(>100ml-makrogr), VVCH, defekt.obj.mäkk.tk:nos	8m165.13	Interstic.brachyt:viacrovinná impl:vysoký dávk.prikon[HDR]
5v633.4	Tx.autol.t.b.(>100ml-makrogr), VVCH, def.obj.mäkk.tk:ost.č.hl.	8m165.1x	Intersticiál.brachyterapia:viacrovinná implantácia, iné
5v633.5	Tx.autológ.tuk.b.(>100ml-makrogr), VVCH, def.obj.mäkk.tk:krk	8m165.21	Interstic.brachyt.s perman.impl.rádioakt.zrn:do 10 zrn
5v633.6↔	Tx.autol.t.b.(>100ml-makrogr), VVCH, def.obj.mäkk.tk:ram, axila	8m165.22	Interstic.brachyt.s perman.impl.rádioakt.zrn:viac ako 10 zrn
5v633.7↔	Tx.autol.t.b.(>100ml-makrogr), VVCH, def.obj.mäkk.tk:ram, lak	8m16x	Iná brachyterapia uzavretými žiaričmi
5v633.8↔	Tx.autol.t.b.(>100ml-makrogr), VVCH, def.obj.mäkk.tk:predlakt	8r880.00	PTI 1 st. neuv. lie. : intrakr.c.
5v633.9↔	Tx.autológ.t.b.(>100ml-makrogr), VVCH, def.obj.mäkk.tk:ruka	8r880.02	PTI 1 st. neuv. lie. : a. car. bez b. ur.
5v633.a	Tx.autol.t.b.(>100ml-makrogr), VVCH, def.obj.m.tk:hr.st, chrb	8r880.03	PTI 1 st. neuv. lie. : a. car. com.
5v633.b	Tx.autológ.t.b.(>100ml-makrogr), VVCH, def.obj.mäkk.tk:bruš.o.	8r880.04	PTI 1 st. neuv. lie. : a. car. int. extrakr.
5v633.c	Tx.autol.t.b.(>100ml-makrogr), VVCH, def.obj.mäkk.tk:ing.gen.o	8r880.05	PTI 1 st. neuv. lie. : a. car. int. extrakr. s a. car. com.
5v633.d	Tx.autol.t.b.(>100ml-makrogr), VVCH, defekt.obj.mäkk.tk:glut.o.	8r880.06	PTI 1 st. neuv. lie. : a. car. ext.
5v633.e↔	Tx.autol.t.b.(>100ml-makrogr), VVCH, def.obj.mäkk.tk:steh, kol	8r880.08	PTI 1 st. neuv. lie. : spin. c.
5v633.f↔	Tx.autol.t.b.(>100ml-makrogr), VVCH, def.obj.mäkk.tk:predkol.	8r880.0b	PTI 1 st. neuv. lie. : duct. arter. aper.
5v633.g↔	Tx.autol.tuk.b.(>100ml-makrogr), VVCH, def.obj.mäkk.tk:noha	8r880.0c	PTI 1 st. neuv. lie. : aorta
5v633.h	Tx.autol.tuk.b.(>100ml-makrogr), VVCH, def.obj.mäkk.tk:kapilíc	8r880.0d	PTI 1 st. neuv. lie. : isth. aor.
5v633.n↔	Tx.autol.tuk.b.(>100ml-makrogr), VVCH, def.obj.mäkk.tk:prsník	8r880.0e	PTI 1 st. neuv. lie. : v. cava
5v633.p↔	Tx.autol.t.b.(>100ml-makrogr), VVCH, def.obj.m.tk:periaurik.o.	8r880.0f	PTI 1 st. neuv. lie. : iné . c. hrud.
5v633.q↔	Tx.autol.t.b.(>100ml-makrogr), VVCH, def.obj.mäkk.tk:o.menta	8r880.0g	PTI 1 st. neuv. lie. : v. por.
5v633.r↔	Tx.autol.t.b.(>100ml-makrogr), VVCH, def.obj.mäkk.tk:periok.o	8r880.0h	PTI 1 st. neuv. lie. : visc. c.
5v633.s↔	Tx.autol.t.b.(>100ml-makrogr), VVCH, def.obj.mäkk.tk:perianál	8r880.0i	PTI 1 st. neuv. lie. : iné br. a pan. tep.
5v633.t↔	Tx.autol.t.b.(>100ml-makrogr), VVCH, def.obj.mäkk.tk:bukál.o.	8r880.0j	PTI 1 st. neuv. lie. : iné br. a pan. žily
5v633.u↔	Tx.autol.t.b.(>100ml-makrogr), VVCH, def.obj.mäkk.tk:čelo.obl.	8r880.0k	PTI 1 st. neuv. lie. : c. ple. a ram.
5v633.w↔	Tx.autol.t.b.(>100ml-makrogr), VVCH, def.obj.mäkk.tk:nasolab.o	8r880.0l	PTI 1 st. neuv. lie. : c. predla.
5v633.x↔	Tx.autológ.tuk.b.(>100ml-makrogr), VVCH, def.obj.mäkk.tk:ost.	8r880.0m	PTI 1 st. neuv. lie. : c. predko.
5v633.y	Tx.autol.t.b.(>100ml-makrogr), VVCH, def.obj.mäkk.tk:zygomat.o	8r880.0n	PTI 1 st. neuv. lie. : femo. te.
5v63x.0	Iná transpl.autológ.tuk.b., veľký obj(>100ml-makrograft):pera	8r880.0o	PTI 1 st. neuv. lie. : femo. ži.
5v63x.1	Iná transpl. autológ.tuk.b., v.o.(>100ml-makrograft):nos	8r880.0p	PTI 1 st. neuv. lie. : c. malf.
5v63x.4	Iná tr.autológ.tuk.b.(>100ml-makrograft):ost.časti hlavy	8r880.0q	PTI 1 st. neuv. lie. : umel. c.
5v63x.5	Iná transpl.autológ.tuk.b., v.o.(>100ml-makrograft):krk	8r880.0x	PTI 1 st. neuv. lie. : iné
5v63x.6↔	Iná tx.autológ.tuk.b., vef.obj(>100ml-makrograft):ram, axila	8r880.10	PTI 2 st. neuv. lie. : intrakr.c.
5v63x.7↔	Iná tx.autológ.tuk.b., vef.obj(>100ml-makrograft):ram, lakeť	8r880.12	PTI 2 st. neuv. lie. : a. car. bez b. ur.
5v63x.8↔	Iná tx.autológ.tuk.b., veľký obj(>100ml-makrograft):predlaktie	8r880.13	PTI 2 st. neuv. lie. : a. car. com.
5v63x.9↔	Iná transpl.autológ.tuk.b., v.objem(>100ml-makrograft):ruka	8r880.14	PTI 2 st. neuv. lie. : a. car. int. extrakr.
5v63x.a	Iná transpl.autol.tuk.b.(>100ml-makrograft):hr.st, chrbát	8r880.15	PTI 2 st. neuv. lie. : a. car. int. extrakr. s a. car. com.
5v63x.b	Iná transpl.autológ.tuk.b., v.o.(>100ml-makrograft):bruš.o	8r880.16	PTI 2 st. neuv. lie. : a. car. ext.
5v63x.c	Iná tx.autológ.tuk.b., vef.obj(>100ml-makrograft):inguin, genit.o	8r880.18	PTI 2 st. neuv. lie. : spin. c.
5v63x.d	Iná tx.autológ.tuk.b., vef.obj(>100ml-makrograft):gluteál.o.	8r880.1b	PTI 2 st. neuv. lie. : duct. arter. aper.
5v63x.e↔	Iná tx.autológ.tuk.b., vef.obj(>100ml-makrograft):steh, kol	8r880.1c	PTI 2 st. neuv. lie. : aorta
5v63x.f↔	Iná tx.autológ.tuk.b., vef.obj(>100ml-makrograft):predkolenie	8r880.1d	PTI 2 st. neuv. lie. : isth. aor.
5v63x.g↔	Iná tx.autológ.tuk.b., vef.objem(>100ml-makrograft):noha	8r880.1e	PTI 2 st. neuv. lie. : v. cava
5v63x.h	Iná tx.autológ.tuk.b., vef.obj(>100ml-makrograft):kapilícium	8r880.1f	PTI 2 st. neuv. lie. : iné . c. hrud.
5v63x.n↔	Iná transpl.autológ.tuk.b., v.o.(>100ml-makrograft):prsník	8r880.1g	PTI 2 st. neuv. lie. : v. por.
5v63x.p↔	Iná tx.autológ.tuk.b., vef.obj(>100ml-makrograft):periaurikul.o.	8r880.1h	PTI 2 st. neuv. lie. : visc. c.
5v63x.q↔	Iná tx.autológ.tuk.b., vef.obj(>100ml-makrograft):obl.menta	8r880.1i	PTI 2 st. neuv. lie. : iné br. a pan. tep.
5v63x.r↔	Iná tx.autológ.tuk.b., vef.obj(>100ml-makrograft):perikulár.o.	8r880.1j	PTI 2 st. neuv. lie. : iné br. a pan. žily
5v63x.s↔	Iná tx.autológ.tuk.b., vef.obj(>100ml-makrograft):perianálna o.	8r880.1k	PTI 2 st. neuv. lie. : c. ple. a ram.
5v63x.t↔	Iná tx.autológ.tuk.b., vef.obj(>100ml-makrograft):bukálna o.	8r880.1l	PTI 2 st. neuv. lie. : c. predla.
5v63x.u↔	Iná tx.autológ.tuk.b., vef.obj(>100ml-makrograft):čelo.obl.	8r880.1m	PTI 2 st. neuv. lie. : c. predko.
5v63x.w↔	Iná tx.autológ.tuk.b., vef.obj(>100ml-makrograft):nasolabiál.o.	8r880.1n	PTI 2 st. neuv. lie. : femo. te.
5v63x.x↔	Iná transpl.autológ.tuk.b., veľký obj(>100ml-makrograft):ost.	8r880.1o	PTI 2 st. neuv. lie. : femo. ži.
5v63x.y	Iná tx.autológ.tuk.b., vef.obj(>100ml-makrograft):zygomat.obl.	8r880.1p	PTI 2 st. neuv. lie. : c. malf.
8g113	Ošetrovanie preväz popáleniny	8r880.1q	PTI 2 st. neuv. lie. : umel. c.
8g114	Ošetrovanie preväz popáleniny prsta	8r880.1x	PTI 2 st. neuv. lie. : iné
8g115	Ošetrovanie preväz popáleniny dorzy ruky alebo nohy	8r880.20	PTI 3 st. neuv. lie. : intrakr.c.
8g121.0	Ošetr.a preväz popáleniny: do 1 % povrchu tela	8r880.22	PTI 3 st. neuv. lie. : a. car. bez b. ur.
8g121.1	Ošetr.a preväz popáleniny:do 5 % povrchu tela	8r880.23	PTI 3 st. neuv. lie. : a. car. com.
8g121.2	Ošetr.a preväz popáleniny:od 6 % do 10% povrchu tela	8r880.24	PTI 3 st. neuv. lie. : a. car. int. extrakr.
8g121.3	Ošetr.a preväz popáleniny:od 11% do 15% povrchu tela	8r880.25	PTI 3 st. neuv. lie. : a. car. int. extrakr. s a. car. com.
8g121.4	Ošetr.a preväz popáleniny:od 15% do 20% povrchu tela	8r880.26	PTI 3 st. neuv. lie. : a. car. ext.
8g121.5	Ošetr.a preväz popáleniny:nad 20% povrchu tela	8r880.28	PTI 3 st. neuv. lie. : spin. c.
8m161.x	Intrakavit.iná brachyter., okrem intraut.a intravagin.brachyt.	8r880.2b	PTI 3 st. neuv. lie. : duct. arter. aper.
8m162	Intraluminálna brachyterapia	8r880.2c	PTI 3 st. neuv. lie. : aorta
8m164.1	Perkutánná translúmenová koronárna brachyterapia	8r880.2d	PTI 3 st. neuv. lie. : isth. aor.
8m164.2	Intravaskulárna brachyterapia v iných periférnych cievach	8r880.2e	PTI 3 st. neuv. lie. : v. cava
8m165.01	Interstic.brachyter.:1 rovinná impl:nizky dávkový prikon [LDR]	8r880.2f	PTI 3 st. neuv. lie. : iné . c. hrud.
8m165.02	Interstic.brachyt.:1 rovinná impl:pulzný dávkový prikon [PDR]	8r880.2g	PTI 3 st. neuv. lie. : v. por.
8m165.03	Interstic.brachyt.:1 rovinná impl:vysoký dávkový prikon [HDR]	8r880.2h	PTI 3 st. neuv. lie. : visc. c.

8r880.2i	PTI 3 st. neuv. lie. : iné br. a pan. tep.	8r880.5h	PTI 6 a viac st. neuv. lie. : visc. c.
8r880.2j	PTI 3 st. neuv. lie. : iné br. a pan. žily	8r880.5i	PTI 6 a viac st. neuv. lie. : iné br. a pan. tep.
8r880.2k	PTI 3 st. neuv. lie. : c. ple. a ram.	8r880.5j	PTI 6 a viac st. neuv. lie. : iné br. a pan. žily
8r880.2l	PTI 3 st. neuv. lie. : c. predla.	8r880.5k	PTI 6 a viac st. neuv. lie. : c. ple. a ram.
8r880.2m	PTI 3 st. neuv. lie. : c. predko.	8r880.5l	PTI 6 a viac st. neuv. lie. : c. predla.
8r880.2n	PTI 3 st. neuv. lie. : femo. te.	8r880.5m	PTI 6 a viac st. neuv. lie. : c. predko.
8r880.2p	PTI 3 st. neuv. lie. : c. malf.	8r880.5n	PTI 6 a viac st. neuv. lie. : femo. te.
8r880.2q	PTI 3 st. neuv. lie. : umel. c.	8r880.5o	PTI 6 a viac st. neuv. lie. : femo. ži.
8r880.2x	PTI 3 st. neuv. lie. : iné	8r880.5p	PTI 6 a viac st. neuv. lie. : c. malf.
8r880.30	PTI 4 st. neuv. lie. : intrakr.c.	8r880.5q	PTI 6 a viac st. neuv. lie. : umel. c.
8r880.32	PTI 4 st. neuv. lie. : a. car. bez b. ur.	8r880.5x	PTI 6 a viac st. neuv. lie. : iné
8r880.33	PTI 4 st. neuv. lie. : a. car. com.	8r881.00	PTI 1 st. uv. lie. : intrakr.c.
8r880.34	PTI 4 st. neuv. lie. : a. car. int. extrakr.	8r881.02	PTI 1 st. uv. lie. : a. car. bez b. ur.
8r880.35	PTI 4 st. neuv. lie. : a. car. int. extrakr. s a. car. com.	8r881.03	PTI 1 st. uv. lie. : a. car. com.
8r880.36	PTI 4 st. neuv. lie. : a. car. ext.	8r881.04	PTI 1 st. uv. lie. : a. car. int. extrakr.
8r880.38	PTI 4 st. neuv. lie. : spin. c.	8r881.05	PTI 1 st. uv. lie. : a. car. int. extrakr. s a. car. com.
8r880.3b	PTI 4 st. neuv. lie. : duct. arter. aper.	8r881.06	PTI 1 st. uv. lie. : a. car. ext.
8r880.3c	PTI 4 st. neuv. lie. : aorta	8r881.08	PTI 1 st. uv. lie. : spin. c.
8r880.3d	PTI 4 st. neuv. lie. : isth. aor.	8r881.0b	PTI 1 st. uv. lie. : duct. arter. aper.
8r880.3e	PTI 4 st. neuv. lie. : v. cava	8r881.0c	PTI 1 st. uv. lie. : aorta
8r880.3f	PTI 4 st. neuv. lie. : iné . c. hrud.	8r881.0d	PTI 1 st. uv. lie. : isth. aor.
8r880.3g	PTI 4 st. neuv. lie. : v. por.	8r881.0e	PTI 1 st. uv. lie. : v. cava
8r880.3h	PTI 4 st. neuv. lie. : visc. c.	8r881.0f	PTI 1 st. uv. lie. : iné . c. hrud.
8r880.3i	PTI 4 st. neuv. lie. : iné br. a pan. tep.	8r881.0g	PTI 1 st. uv. lie. : v. por.
8r880.3j	PTI 4 st. neuv. lie. : iné br. a pan. žily	8r881.0h	PTI 1 st. uv. lie. : visc. c.
8r880.3k	PTI 4 st. neuv. lie. : c. ple. a ram.	8r881.0i	PTI 1 st. uv. lie. : iné br. a pan. tep.
8r880.3l	PTI 4 st. neuv. lie. : c. predla.	8r881.0j	PTI 1 st. uv. lie. : iné br. a pan. žily
8r880.3m	PTI 4 st. neuv. lie. : c. predko.	8r881.0k	PTI 1 st. uv. lie. : c. ple. a ram.
8r880.3n	PTI 4 st. neuv. lie. : femo. te.	8r881.0l	PTI 1 st. uv. lie. : c. predla.
8r880.3o	PTI 4 st. neuv. lie. : femo. ži.	8r881.0m	PTI 1 st. uv. lie. : c. predko.
8r880.3p	PTI 4 st. neuv. lie. : c. malf.	8r881.0n	PTI 1 st. uv. lie. : femo. te.
8r880.3q	PTI 4 st. neuv. lie. : umel. c.	8r881.0o	PTI 1 st. uv. lie. : femo. ži.
8r880.3x	PTI 4 st. neuv. lie. : iné	8r881.0p	PTI 1 st. uv. lie. : c. malf.
8r880.40	PTI 5 st. neuv. lie. : intrakr.c.	8r881.0q	PTI 1 st. uv. lie. : umel. c.
8r880.42	PTI 5 st. neuv. lie. : a. car. bez b. ur.	8r881.0x	PTI 1 st. uv. lie. : iné
8r880.43	PTI 5 st. neuv. lie. : a. car. com.	8r881.10	PTI 2 st. uv. lie. : intrakr.c.
8r880.44	PTI 5 st. neuv. lie. : a. car. int. extrakr.	8r881.12	PTI 2 st. uv. lie. : a. car. bez b. ur.
8r880.45	PTI 5 st. neuv. lie. : a. car. int. extrakr. s a. car. com.	8r881.13	PTI 2 st. uv. lie. : a. car. com.
8r880.46	PTI 5 st. neuv. lie. : a. car. ext.	8r881.14	PTI 2 st. uv. lie. : a. car. int. extrakr.
8r880.48	PTI 5 st. neuv. lie. : spin. c.	8r881.15	PTI 2 st. uv. lie. : a. car. int. extrakr. s a. car. com.
8r880.4b	PTI 5 st. neuv. lie. : duct. arter. aper.	8r881.16	PTI 2 st. uv. lie. : a. car. ext.
8r880.4c	PTI 5 st. neuv. lie. : aorta	8r881.18	PTI 2 st. uv. lie. : spin. c.
8r880.4d	PTI 5 st. neuv. lie. : isth. aor.	8r881.1b	PTI 2 st. uv. lie. : duct. arter. aper.
8r880.4e	PTI 5 st. neuv. lie. : v. cava	8r881.1c	PTI 2 st. uv. lie. : aorta
8r880.4f	PTI 5 st. neuv. lie. : iné . c. hrud.	8r881.1d	PTI 2 st. uv. lie. : isth. aor.
8r880.4g	PTI 5 st. neuv. lie. : v. por.	8r881.1e	PTI 2 st. uv. lie. : v. cava
8r880.4h	PTI 5 st. neuv. lie. : visc. c.	8r881.1f	PTI 2 st. uv. lie. : iné . c. hrud.
8r880.4i	PTI 5 st. neuv. lie. : iné br. a pan. tep.	8r881.1g	PTI 2 st. uv. lie. : v. por.
8r880.4j	PTI 5 st. neuv. lie. : iné br. a pan. žily	8r881.1h	PTI 2 st. uv. lie. : visc. c.
8r880.4k	PTI 5 st. neuv. lie. : c. ple. a ram.	8r881.1i	PTI 2 st. uv. lie. : iné br. a pan. tep.
8r880.4l	PTI 5 st. neuv. lie. : c. predla.	8r881.1j	PTI 2 st. uv. lie. : iné br. a pan. žily
8r880.4m	PTI 5 st. neuv. lie. : c. predko.	8r881.1k	PTI 2 st. uv. lie. : c. ple. a ram.
8r880.4n	PTI 5 st. neuv. lie. : femo. te.	8r881.1l	PTI 2 st. uv. lie. : c. predla.
8r880.4o	PTI 5 st. neuv. lie. : femo. ži.	8r881.1m	PTI 2 st. uv. lie. : c. predko.
8r880.4p	PTI 5 st. neuv. lie. : c. malf.	8r881.1n	PTI 2 st. uv. lie. : femo. te.
8r880.4q	PTI 5 st. neuv. lie. : umel. c.	8r881.1o	PTI 2 st. uv. lie. : femo. ži.
8r880.4x	PTI 5 st. neuv. lie. : iné	8r881.1p	PTI 2 st. uv. lie. : c. malf.
8r880.50	PTI 6 a viac st. neuv. lie. : intrakr.c.	8r881.1q	PTI 2 st. uv. lie. : umel. c.
8r880.52	PTI 6 a viac st. neuv. lie. : a. car. bez b. ur.	8r881.1x	PTI 2 st. uv. lie. : iné
8r880.53	PTI 6 a viac st. neuv. lie. : a. car. com.	8r881.20	PTI 3 st. uv. lie. : intrakr.c.
8r880.54	PTI 6 a viac st. neuv. lie. : a. car. int. extrakr.	8r881.22	PTI 3 st. uv. lie. : a. car. bez b. ur.
8r880.55	PTI 6 a viac st. neuv. lie. : a. car. int. extrakr. s a. car. com.	8r881.23	PTI 3 st. uv. lie. : a. car. com.
8r880.56	PTI 6 a viac st. neuv. lie. : a. car. ext.	8r881.24	PTI 3 st. uv. lie. : a. car. int. extrakr.
8r880.58	PTI 6 a viac st. neuv. lie. : spin. c.	8r881.25	PTI 3 st. uv. lie. : a. car. int. extrakr. s a. car. com.
8r880.5b	PTI 6 a viac st. neuv. lie. : duct. arter. aper.	8r881.26	PTI 3 st. uv. lie. : a. car. ext.
8r880.5c	PTI 6 a viac st. neuv. lie. : aorta	8r881.28	PTI 3 st. uv. lie. : spin. c.
8r880.5d	PTI 6 a viac st. neuv. lie. : isth. aor.	8r881.2b	PTI 3 st. uv. lie. : duct. arter. aper.
8r880.5e	PTI 6 a viac st. neuv. lie. : v. cava	8r881.2c	PTI 3 st. uv. lie. : aorta
8r880.5f	PTI 6 a viac st. neuv. lie. : iné . c. hrud.	8r881.2d	PTI 3 st. uv. lie. : isth. aor.
8r880.5g	PTI 6 a viac st. neuv. lie. : v. por.	8r881.2e	PTI 3 st. uv. lie. : v. cava

8r881.2f	PTI 3 st. uv. lie. : iné . c. hrud.	8r881.5d	PTI 6 a viac st. uv. lie. : isth. aor.
8r881.2g	PTI 3 st. uv. lie. : v. por.	8r881.5e	PTI 6 a viac st. uv. lie. : v. cava
8r881.2h	PTI 3 st. uv. lie. : visc. c.	8r881.5f	PTI 6 a viac st. uv. lie. : iné . c. hrud.
8r881.2i	PTI 3 st. uv. lie. : iné br. a pan. tep.	8r881.5g	PTI 6 a viac st. uv. lie. : v. por.
8r881.2j	PTI 3 st. uv. lie. : iné br. a pan. žily	8r881.5h	PTI 6 a viac st. uv. lie. : visc. c.
8r881.2k	PTI 3 st. uv. lie. : c. ple. a ram.	8r881.5i	PTI 6 a viac st. uv. lie. : iné br. a pan. tep.
8r881.2l	PTI 3 st. uv. lie. : c. predla.	8r881.5j	PTI 6 a viac st. uv. lie. : iné br. a pan. žily
8r881.2m	PTI 3 st. uv. lie. : c. predko.	8r881.5k	PTI 6 a viac st. uv. lie. : c. ple. a ram.
8r881.2n	PTI 3 st. uv. lie. : femo. te.	8r881.5l	PTI 6 a viac st. uv. lie. : c. predla.
8r881.2o	PTI 3 st. uv. lie. : femo. ži.	8r881.5m	PTI 6 a viac st. uv. lie. : c. predko.
8r881.2p	PTI 3 st. uv. lie. : c. malf.	8r881.5n	PTI 6 a viac st. uv. lie. : femo. te.
8r881.2q	PTI 3 st. uv. lie. : umel. c.	8r881.5o	PTI 6 a viac st. uv. lie. : femo. ži.
8r881.2x	PTI 3 st. uv. lie. : iné	8r881.5p	PTI 6 a viac st. uv. lie. : c. malf.
8r881.30	PTI 4 st. uv. lie. : intrakr.c.	8r881.5q	PTI 6 a viac st. uv. lie. : umel. c.
8r881.32	PTI 4 st. uv. lie. : a. car. bez b. ur.	8r881.5x	PTI 6 a viac st. uv. lie. : iné
8r881.33	PTI 4 st. uv. lie. : a. car. com.	8r882.00	PTI 1 st. bior. : intrakr.c.
8r881.34	PTI 4 st. uv. lie. : a. car. int. extrakr.	8r882.02	PTI 1 st. bior. : a. car. bez b. ur.
8r881.35	PTI 4 st. uv. lie. : a. car. int. extrakr. s a. car. com.	8r882.03	PTI 1 st. bior. : a. car. com.
8r881.36	PTI 4 st. uv. lie. : a. car. ext.	8r882.04	PTI 1 st. bior. : a. car. int. extrakr.
8r881.38	PTI 4 st. uv. lie. : spin. c.	8r882.05	PTI 1 st. bior. : a. car. int. extrakr. s a. car. com.
8r881.3b	PTI 4 st. uv. lie. : duct. arter. aper.	8r882.06	PTI 1 st. bior. : a. car. ext.
8r881.3c	PTI 4 st. uv. lie. : aorta	8r882.08	PTI 1 st. bior. : spin. c.
8r881.3d	PTI 4 st. uv. lie. : isth. aor.	8r882.0b	PTI 1 st. bior. : duct. arter. aper.
8r881.3e	PTI 4 st. uv. lie. : v. cava	8r882.0c	PTI 1 st. bior. : aorta
8r881.3f	PTI 4 st. uv. lie. : iné . c. hrud.	8r882.0d	PTI 1 st. bior. : isth. aor.
8r881.3g	PTI 4 st. uv. lie. : v. por.	8r882.0e	PTI 1 st. bior. : v. cava
8r881.3h	PTI 4 st. uv. lie. : visc. c.	8r882.0f	PTI 1 st. bior. : iné . c. hrud.
8r881.3i	PTI 4 st. uv. lie. : iné br. a pan. tep.	8r882.0g	PTI 1 st. bior. : v. por.
8r881.3j	PTI 4 st. uv. lie. : iné br. a pan. žily	8r882.0h	PTI 1 st. bior. : visc. c.
8r881.3k	PTI 4 st. uv. lie. : c. ple. a ram.	8r882.0i	PTI 1 st. bior. : iné br. a pan. tep.
8r881.3l	PTI 4 st. uv. lie. : c. predla.	8r882.0j	PTI 1 st. bior. : iné br. a pan. žily
8r881.3m	PTI 4 st. uv. lie. : c. predko.	8r882.0k	PTI 1 st. bior. : c. ple. a ram.
8r881.3n	PTI 4 st. uv. lie. : femo. te.	8r882.0l	PTI 1 st. bior. : c. predla.
8r881.3o	PTI 4 st. uv. lie. : femo. ži.	8r882.0m	PTI 1 st. bior. : c. predko.
8r881.3p	PTI 4 st. uv. lie. : c. malf.	8r882.0n	PTI 1 st. bior. : femo. te.
8r881.3q	PTI 4 st. uv. lie. : umel. c.	8r882.0o	PTI 1 st. bior. : femo. ži.
8r881.3x	PTI 4 st. uv. lie. : iné	8r882.0p	PTI 1 st. bior. : c. malf.
8r881.40	PTI 5 st. uv. lie. : intrakr.c.	8r882.0q	PTI 1 st. bior. : umel. c.
8r881.42	PTI 5 st. uv. lie. : a. car. bez b. ur.	8r882.0x	PTI 1 st. bior. : iné
8r881.43	PTI 5 st. uv. lie. : a. car. com.	8r882.10	PTI 2 st. bior. : intrakr.c.
8r881.44	PTI 5 st. uv. lie. : a. car. int. extrakr.	8r882.12	PTI 2 st. bior. : a. car. bez b. ur.
8r881.45	PTI 5 st. uv. lie. : a. car. int. extrakr. s a. car. com.	8r882.13	PTI 2 st. bior. : a. car. com.
8r881.46	PTI 5 st. uv. lie. : a. car. ext.	8r882.14	PTI 2 st. bior. : a. car. int. extrakr.
8r881.48	PTI 5 st. uv. lie. : spin. c.	8r882.15	PTI 2 st. bior. : a. car. int. extrakr. s a. car. com.
8r881.4b	PTI 5 st. uv. lie. : duct. arter. aper.	8r882.16	PTI 2 st. bior. : a. car. ext.
8r881.4c	PTI 5 st. uv. lie. : aorta	8r882.18	PTI 2 st. bior. : spin. c.
8r881.4d	PTI 5 st. uv. lie. : isth. aor.	8r882.1b	PTI 2 st. bior. : duct. arter. aper.
8r881.4e	PTI 5 st. uv. lie. : v. cava	8r882.1c	PTI 2 st. bior. : aorta
8r881.4f	PTI 5 st. uv. lie. : iné . c. hrud.	8r882.1d	PTI 2 st. bior. : isth. aor.
8r881.4g	PTI 5 st. uv. lie. : v. por.	8r882.1e	PTI 2 st. bior. : v. cava
8r881.4h	PTI 5 st. uv. lie. : visc. c.	8r882.1f	PTI 2 st. bior. : iné . c. hrud.
8r881.4i	PTI 5 st. uv. lie. : iné br. a pan. tep.	8r882.1g	PTI 2 st. bior. : v. por.
8r881.4j	PTI 5 st. uv. lie. : iné br. a pan. žily	8r882.1h	PTI 2 st. bior. : visc. c.
8r881.4k	PTI 5 st. uv. lie. : c. ple. a ram.	8r882.1i	PTI 2 st. bior. : iné br. a pan. tep.
8r881.4l	PTI 5 st. uv. lie. : c. predla.	8r882.1j	PTI 2 st. bior. : iné br. a pan. žily
8r881.4m	PTI 5 st. uv. lie. : c. predko.	8r882.1k	PTI 2 st. bior. : c. ple. a ram.
8r881.4n	PTI 5 st. uv. lie. : femo. te.	8r882.1l	PTI 2 st. bior. : c. predla.
8r881.4o	PTI 5 st. uv. lie. : femo. ži.	8r882.1m	PTI 2 st. bior. : c. predko.
8r881.4p	PTI 5 st. uv. lie. : c. malf.	8r882.1n	PTI 2 st. bior. : femo. te.
8r881.4q	PTI 5 st. uv. lie. : umel. c.	8r882.1o	PTI 2 st. bior. : femo. ži.
8r881.4x	PTI 5 st. uv. lie. : iné	8r882.1p	PTI 2 st. bior. : c. malf.
8r881.50	PTI 6 a viac st. uv. lie. : intrakr.c.	8r882.1q	PTI 2 st. bior. : umel. c.
8r881.52	PTI 6 a viac st. uv. lie. : a. car. bez b. ur.	8r882.1x	PTI 2 st. bior. : iné
8r881.53	PTI 6 a viac st. uv. lie. : a. car. com.	8r882.20	PTI 3 st. bior. : intrakr.c.
8r881.54	PTI 6 a viac st. uv. lie. : a. car. int. extrakr.	8r882.22	PTI 3 st. bior. : a. car. bez b. ur.
8r881.55	PTI 6 a viac st. uv. lie. : a. ca. in. extrakr. s a. car. com.	8r882.23	PTI 3 st. bior. : a. car. com.
8r881.56	PTI 6 a viac st. uv. lie. : a. car. ext.	8r882.24	PTI 3 st. bior. : a. car. int. extrakr.
8r881.58	PTI 6 a viac st. uv. lie. : spin. c.	8r882.25	PTI 3 st. bior. : a. car. int. extrakr. s a. car. com.
8r881.5b	PTI 6 a viac st. uv. lie. : duct. arter. aper.	8r882.26	PTI 3 st. bior. : a. car. ext.
8r881.5c	PTI 6 a viac st. uv. lie. : aorta	8r882.28	PTI 3 st. bior. : spin. c.

8r882.2b	PTI 3 st. bior. : duct. arter. aper.	8r882.56	PTI 6 a viac st. bior. : a. car. ext.
8r882.2c	PTI 3 st. bior. : aorta	8r882.58	PTI 6 a viac st. bior. : spin. c.
8r882.2d	PTI 3 st. bior. : isth. aor.	8r882.5b	PTI 6 a viac st. bior. : duct. arter. aper.
8r882.2e	PTI 3 st. bior. : v. cava	8r882.5c	PTI 6 a viac st. bior. : aorta
8r882.2f	PTI 3 st. bior. : iné . c. hrud.	8r882.5d	PTI 6 a viac st. bior. : isth. aor.
8r882.2g	PTI 3 st. bior. : v. por.	8r882.5e	PTI 6 a viac st. bior. : v. cava
8r882.2h	PTI 3 st. bior. : visc. c.	8r882.5f	PTI 6 a viac st. bior. : iné . c. hrud.
8r882.2i	PTI 3 st. bior. : iné br. a pan. tep.	8r882.5g	PTI 6 a viac st. bior. : v. por.
8r882.2j	PTI 3 st. bior. : iné br. a pan. žily	8r882.5h	PTI 6 a viac st. bior. : visc. c.
8r882.2k	PTI 3 st. bior. : c. ple. a ram.	8r882.5i	PTI 6 a viac st. bior. : iné br. a pan. tep.
8r882.2l	PTI 3 st. bior. : c. predla.	8r882.5j	PTI 6 a viac st. bior. : iné br. a pan. žily
8r882.2m	PTI 3 st. bior. : c. predko.	8r882.5k	PTI 6 a viac st. bior. : c. ple. a ram.
8r882.2n	PTI 3 st. bior. : femo. te.	8r882.5l	PTI 6 a viac st. bior. : c. predla.
8r882.2o	PTI 3 st. bior. : femo. ži.	8r882.5m	PTI 6 a viac st. bior. : c. predko.
8r882.2p	PTI 3 st. bior. : c. malf.	8r882.5n	PTI 6 a viac st. bior. : femo. te.
8r882.2q	PTI 3 st. bior. : umel. c.	8r882.5o	PTI 6 a viac st. bior. : femo. ži.
8r882.2x	PTI 3 st. bior. : iné	8r882.5p	PTI 6 a viac st. bior. : c. malf.
8r882.30	PTI 4 st. bior. : intrakr.c.	8r882.5q	PTI 6 a viac st. bior. : umel. c.
8r882.32	PTI 4 st. bior. : a. car. bez b. ur.	8r882.5x	PTI 6 a viac st. bior. : iné
8r882.33	PTI 4 st. bior. : a. car. com.	8r883.00	PTI nepok. 1 CP st. : intrakr.c.
8r882.34	PTI 4 st. bior. : a. car. int. extrakr.	8r883.02	PTI nepok. 1 CP st. : a. car. bez b. ur.
8r882.35	PTI 4 st. bior. : a. car. int. extrakr. s a. car. com.	8r883.03	PTI nepok. 1 CP st. : a. car. com.
8r882.36	PTI 4 st. bior. : a. car. ext.	8r883.04	PTI nepok. 1 CP st. : a. car. int. extrakr.
8r882.38	PTI 4 st. bior. : spin. c.	8r883.05	PTI nepok. 1 CP st. : a. car. int. extrakr. s a. car. com.
8r882.3b	PTI 4 st. bior. : duct. arter. aper.	8r883.06	PTI nepok. 1 CP st. : a. car. ext.
8r882.3c	PTI 4 st. bior. : aorta	8r883.08	PTI nepok. 1 CP st. : spin. c.
8r882.3d	PTI 4 st. bior. : isth. aor.	8r883.0b	PTI nepok. 1 CP st. : duct. arter. aper.
8r882.3e	PTI 4 st. bior. : v. cava	8r883.0c	PTI nepok. 1 CP st. : aorta
8r882.3f	PTI 4 st. bior. : iné . c. hrud.	8r883.0d	PTI nepok. 1 CP st. : isth. aor.
8r882.3g	PTI 4 st. bior. : v. por.	8r883.0e	PTI nepok. 1 CP st. : v. cava
8r882.3h	PTI 4 st. bior. : visc. c.	8r883.0f	PTI nepok. 1 CP st. : iné . c. hrud.
8r882.3i	PTI 4 st. bior. : iné br. a pan. tep.	8r883.0g	PTI nepok. 1 CP st. : v. por.
8r882.3j	PTI 4 st. bior. : iné br. a pan. žily	8r883.0h	PTI nepok. 1 CP st. : visc. c.
8r882.3k	PTI 4 st. bior. : c. ple. a ram.	8r883.0i	PTI nepok. 1 CP st. : iné br. a pan. tep.
8r882.3l	PTI 4 st. bior. : c. predla.	8r883.0j	PTI nepok. 1 CP st. : iné br. a pan. žily
8r882.3m	PTI 4 st. bior. : c. predko.	8r883.0k	PTI nepok. 1 CP st. : c. ple. a ram.
8r882.3n	PTI 4 st. bior. : femo. te.	8r883.0l	PTI nepok. 1 CP st. : c. predla.
8r882.3o	PTI 4 st. bior. : femo. ži.	8r883.0m	PTI nepok. 1 CP st. : c. predko.
8r882.3p	PTI 4 st. bior. : c. malf.	8r883.0n	PTI nepok. 1 CP st. : femo. te.
8r882.3q	PTI 4 st. bior. : umel. c.	8r883.0o	PTI nepok. 1 CP st. : femo. ži.
8r882.3x	PTI 4 st. bior. : iné	8r883.0p	PTI nepok. 1 CP st. : c. malf.
8r882.40	PTI 5 st. bior. : intrakr.c.	8r883.0q	PTI nepok. 1 CP st. : umel. c.
8r882.42	PTI 5 st. bior. : a. car. bez b. ur.	8r883.0x	PTI nepok. 1 CP st. : iné
8r882.43	PTI 5 st. bior. : a. car. com.	8r883.10	PTI nepok. CP 2 st. : intrakr.c.
8r882.44	PTI 5 st. bior. : a. car. int. extrakr.	8r883.12	PTI nepok. CP 2 st. : a. car. bez b. ur.
8r882.45	PTI 5 st. bior. : a. car. int. extrakr. s a. car. com.	8r883.13	PTI nepok. CP 2 st. : a. car. com.
8r882.46	PTI 5 st. bior. : a. car. ext.	8r883.14	PTI nepok. CP 2 st. : a. car. int. extrakr.
8r882.48	PTI 5 st. bior. : spin. c.	8r883.15	PTI nepok. CP 2 st. : a. car. int. extrakr. s a. car. com.
8r882.4b	PTI 5 st. bior. : duct. arter. aper.	8r883.16	PTI nepok. CP 2 st. : a. car. ext.
8r882.4c	PTI 5 st. bior. : aorta	8r883.18	PTI nepok. CP 2 st. : spin. c.
8r882.4d	PTI 5 st. bior. : isth. aor.	8r883.1b	PTI nepok. CP 2 st. : duct. arter. aper.
8r882.4e	PTI 5 st. bior. : v. cava	8r883.1c	PTI nepok. CP 2 st. : aorta
8r882.4f	PTI 5 st. bior. : iné . c. hrud.	8r883.1d	PTI nepok. CP 2 st. : isth. aor.
8r882.4g	PTI 5 st. bior. : v. por.	8r883.1e	PTI nepok. CP 2 st. : v. cava
8r882.4h	PTI 5 st. bior. : visc. c.	8r883.1f	PTI nepok. CP 2 st. : iné . c. hrud.
8r882.4i	PTI 5 st. bior. : iné br. a pan. tep.	8r883.1g	PTI nepok. CP 2 st. : v. por.
8r882.4j	PTI 5 st. bior. : iné br. a pan. žily	8r883.1h	PTI nepok. CP 2 st. : visc. c.
8r882.4k	PTI 5 st. bior. : c. ple. a ram.	8r883.1i	PTI nepok. CP 2 st. : iné br. a pan. tep.
8r882.4l	PTI 5 st. bior. : c. predla.	8r883.1j	PTI nepok. CP 2 st. : iné br. a pan. žily
8r882.4m	PTI 5 st. bior. : c. predko.	8r883.1k	PTI nepok. CP 2 st. : c. ple. a ram.
8r882.4n	PTI 5 st. bior. : femo. te.	8r883.1l	PTI nepok. CP 2 st. : c. predla.
8r882.4o	PTI 5 st. bior. : femo. ži.	8r883.1m	PTI nepok. CP 2 st. : c. predko.
8r882.4p	PTI 5 st. bior. : c. malf.	8r883.1n	PTI nepok. CP 2 st. : femo. te.
8r882.4q	PTI 5 st. bior. : umel. c.	8r883.1o	PTI nepok. CP 2 st. : femo. ži.
8r882.4x	PTI 5 st. bior. : iné	8r883.1p	PTI nepok. CP 2 st. : c. malf.
8r882.50	PTI 6 a viac st. bior. : intrakr.c.	8r883.1q	PTI nepok. CP 2 st. : umel. c.
8r882.52	PTI 6 a viac st. bior. : a. car. bez b. ur.	8r883.1x	PTI nepok. CP 2 st. : iné
8r882.53	PTI 6 a viac st. bior. : a. car. com.	8r884.00	PTI pok. 1 CP st. : intrakr.c.
8r882.54	PTI 6 a viac st. bior. : a. car. int. extrakr.	8r884.02	PTI pok. 1 CP st. : a. car. bez b. ur.
8r882.55	PTI 6 a viac st. bior. : a. ca. in. extrakr. s a. car. com.	8r884.03	PTI pok. 1 CP st. : a. car. com.

8r884.04	PTI pok. 1 CP st. : a. car. int. extrakr.	8r885.43	PTI 5 st. s emb. och.: a. car. com.
8r884.05	PTI pok. 1 CP st. : a. car. int. extrakr. s a. car. com.	8r885.44	PTI 5 st. s emb. och.: a. car. int. extrakr.
8r884.06	PTI pok. 1 CP st. : a. car. ext.	8r885.45	PTI 5 st. s emb. och.: a. car. int. extrakr. s a. car. com.
8r884.08	PTI pok. 1 CP st. : spin. c.	8r885.46	PTI 5 st. s emb. och.: a. car. ext.
8r884.0b	PTI pok. 1 CP st. : duct. arter. aper.	8r885.4x	PTI 5 st. s emb. och.: iné
8r884.0c	PTI pok. 1 CP st. : aorta	8r885.52	PTI 6 a viac st. s emb. och.: a. car. bez b. ur.
8r884.0d	PTI pok. 1 CP st. : isth. aor.	8r885.53	PTI 6 a viac st. s emb. och.: a. car. com.
8r884.0e	PTI pok. 1 CP st. : v. cava	8r885.54	PTI 6 a viac st. s emb. och.: a. car. int. extrakr.
8r884.0f	PTI pok. 1 CP st. : iné . c. hrud.	8r885.55	PTI 6 a viac st. s emb. och.: a. ca in extrakr. s a ca com.
8r884.0g	PTI pok. 1 CP st. : v. por.	8r885.56	PTI 6 a viac st. s emb. och.: a. car. ext.
8r884.0h	PTI pok. 1 CP st. : visc. c.	8r885.5x	PTI 6 a viac st. s emb. och.: iné
8r884.0i	PTI pok. 1 CP st. : iné br. a pan. tep.	8r886.00	PTI 1 stentgr.: ink. C.
8r884.0j	PTI pok. 1 CP st. : iné br. a pan. žily	8r886.02	PTI 1 stentgr.: a. car. bez b. ur.
8r884.0k	PTI pok. 1 CP st. : c. ple. a ram.	8r886.03	PTI 1 stentgr.: a. car. com.
8r884.0l	PTI pok. 1 CP st. : c. predla.	8r886.04	PTI 1 stentgr.: a. car. int. extrakr.
8r884.0m	PTI pok. 1 CP st. : c. predko.	8r886.05	PTI 1 stentgr.: a. car. int. extrakr. s a. car. com.
8r884.0n	PTI pok. 1 CP st. : femo. te.	8r886.06	PTI 1 stentgr.: a. car. ext.
8r884.0o	PTI pok. 1 CP st. : femo. ži.	8r886.0b	PTI 1 stentgr.: duct. arter. aper.
8r884.0p	PTI pok. 1 CP st. : c. malf.	8r886.0e	PTI 1 stentgr.: v. cava
8r884.0q	PTI pok. 1 CP st. : umel. c.	8r886.0f	PTI 1 stentgr.: iné . c. hrud.
8r884.0x	PTI pok. 1 CP st. : iné	8r886.0g	PTI 1 stentgr.: v. por.
8r884.10	PTI pok. CP 2 st. : intrakr.c.	8r886.0h	PTI 1 stentgr.: visc. c.
8r884.12	PTI pok. CP 2 st. : a. car. bez b. ur.	8r886.0i	PTI 1 stentgr.: iné br. a pan. tep.
8r884.13	PTI pok. CP 2 st. : a. car. com.	8r886.0j	PTI 1 stentgr.: iné br. a pan. žily
8r884.14	PTI pok. CP 2 st. : a. car. int. extrakr.	8r886.0k	PTI 1 stentgr.: c. ple. a ram.
8r884.15	PTI pok. CP 2 st. : a. car. int. extrakr. s a. car. com.	8r886.0l	PTI 1 stentgr.: c. predla.
8r884.16	PTI pok. CP 2 st. : a. car. ext.	8r886.0m	PTI 1 stentgr.: c. predko.
8r884.18	PTI pok. CP 2 st. : spin. c.	8r886.0n	PTI 1 stentgr.: femo. te.
8r884.1b	PTI pok. CP 2 st. : duct. arter. aper.	8r886.0o	PTI 1 stentgr.: femo. ži.
8r884.1c	PTI pok. CP 2 st. : aorta	8r886.0p	PTI 1 stentgr.: c. malf.
8r884.1d	PTI pok. CP 2 st. : isth. aor.	8r886.0q	PTI 1 stentgr.: umel. c.
8r884.1e	PTI pok. CP 2 st. : v. cava	8r886.0x	PTI 1 stentgr.: iné
8r884.1f	PTI pok. CP 2 st. : iné . c. hrud.	8r886.10	PTI 2 stentgr.: ink. C.
8r884.1g	PTI pok. CP 2 st. : v. por.	8r886.12	PTI 2 stentgr.: a. car. bez b. ur.
8r884.1h	PTI pok. CP 2 st. : visc. c.	8r886.13	PTI 2 stentgr.: a. car. com.
8r884.1i	PTI pok. CP 2 st. : iné br. a pan. tep.	8r886.14	PTI 2 stentgr.: a. car. int. extrakr.
8r884.1j	PTI pok. CP 2 st. : iné br. a pan. žily	8r886.15	PTI 2 stentgr.: a. car. int. extrakr. s a. car. com.
8r884.1k	PTI pok. CP 2 st. : c. ple. a ram.	8r886.16	PTI 2 stentgr.: a. car. ext.
8r884.1l	PTI pok. CP 2 st. : c. predla.	8r886.1b	PTI 2 stentgr.: duct. arter. aper.
8r884.1m	PTI pok. CP 2 st. : c. predko.	8r886.1e	PTI 2 stentgr.: v. cava
8r884.1n	PTI pok. CP 2 st. : femo. te.	8r886.1f	PTI 2 stentgr.: iné . c. hrud.
8r884.1o	PTI pok. CP 2 st. : femo. ži.	8r886.1g	PTI 2 stentgr.: v. por.
8r884.1p	PTI pok. CP 2 st. : c. malf.	8r886.1h	PTI 2 stentgr.: visc. c.
8r884.1q	PTI pok. CP 2 st. : umel. c.	8r886.1i	PTI 2 stentgr.: iné br. a pan. tep.
8r884.1x	PTI pok. CP 2 st. : iné	8r886.1j	PTI 2 stentgr.: iné br. a pan. žily
8r885.02	PTI 1 st. s emb. och.: a. car. bez b. ur.	8r886.1k	PTI 2 stentgr.: c. ple. a ram.
8r885.03	PTI 1 st. s emb. och.: a. car. com.	8r886.1l	PTI 2 stentgr.: c. predla.
8r885.04	PTI 1 st. s emb. och.: a. car. int. extrakr.	8r886.1m	PTI 2 stentgr.: c. predko.
8r885.05	PTI 1 st. s emb. och.: a. car. int. extrakr. s a. car. com.	8r886.1n	PTI 2 stentgr.: femo. te.
8r885.06	PTI 1 st. s emb. och.: a. car. ext.	8r886.1o	PTI 2 stentgr.: femo. ži.
8r885.0x	PTI 1 st. s emb. och.: iné	8r886.1p	PTI 2 stentgr.: c. malf.
8r885.12	PTI 2 st. s emb. och.: a. car. bez b. ur.	8r886.1q	PTI 2 stentgr.: umel. c.
8r885.13	PTI 2 st. s emb. och.: a. car. com.	8r886.1x	PTI 2 stentgr.: iné
8r885.14	PTI 2 st. s emb. och.: a. car. int. extrakr.	8r886.20	PTI 3 stentgr.: ink. C.
8r885.15	PTI 2 st. s emb. och.: a. car. int. extrakr. s a. car. com.	8r886.22	PTI3 stentgr.: a. car. bez b. ur.
8r885.16	PTI 2 st. s emb. och.: a. car. ext.	8r886.23	PTI3 stentgr.: a. car. com.
8r885.1x	PTI 2 st. s emb. och.: iné	8r886.24	PTI3 stentgr.: a. car. int. extrakr.
8r885.22	PTI 3 st. s emb. och.: a. car. bez b. ur.	8r886.25	PTI3 stentgr.: a. car. int. extrakr. s a. car. com.
8r885.23	PTI 3 st. s emb. och.: a. car. com.	8r886.26	PTI3 stentgr.: a. car. ext.
8r885.24	PTI 3 st. s emb. och.: a. car. int. extrakr.	8r886.2b	PTI3 stentgr.: duct. arter. aper.
8r885.25	PTI 3 st. s emb. och.: a. car. int. extrakr. s a. car. com.	8r886.2e	PTI3 stentgr.: v. cava
8r885.26	PTI 3 st. s emb. och.: a. car. ext.	8r886.2f	PTI3 stentgr.: iné . c. hrud.
8r885.2x	PTI 3 st. s emb. och.: iné	8r886.2g	PTI3 stentgr.: v. por.
8r885.32	PTI 4 st. s emb. och.: a. car. bez b. ur.	8r886.2h	PTI3 stentgr.: visc. c.
8r885.33	PTI 4 st. s emb. och.: a. car. com.	8r886.2i	PTI3 stentgr.: iné br. a pan. tep.
8r885.34	PTI 4 st. s emb. och.: a. car. int. extrakr.	8r886.2j	PTI3 stentgr.: iné br. a pan. žily
8r885.35	PTI 4 st. s emb. och.: a. car. int. extrakr. s a. car. com.	8r886.2k	PTI3 stentgr.: c. ple. a ram.
8r885.36	PTI 4 st. s emb. och.: a. car. ext.	8r886.2l	PTI3 stentgr.: c. predla.
8r885.3x	PTI 4 st. s emb. och.: iné	8r886.2m	PTI3 stentgr.: c. predko.
8r885.42	PTI 5 st. s emb. och.: a. car. bez b. ur.	8r886.2n	PTI3 stentgr.: femo. te.



8r886.2o	PTI3 stentgr.: femo. ži.	8r887.04	PTI 1 flowd.: a. car. int. extrakr.
8r886.2p	PTI3 stentgr.: c. malf.	8r887.05	PTI 1 flowd.: a. car. int. extrakr. s a. car. com.
8r886.2q	PTI3 stentgr.: umel. c.	8r887.0c	PTI 1 flowd.: aorta
8r886.2x	PTI3 stentgr.: iné	8r887.0f	PTI 1 flowd.: iné . c. hrud.
8r886.30	PTI 4 stentgr.: ink. C.	8r887.0h	PTI 1 flowd.: visc. c.
8r886.32	PTI 4 stentgr.: a. car. bez b. ur.	8r887.0i	PTI 1 flowd.: iné br. a pan. tep.
8r886.33	PTI 4 stentgr.: a. car. com.	8r887.0j	PTI 1 flowd.: iné br. a pan. žily
8r886.34	PTI 4 stentgr.: a. car. int. extrakr.	8r887.0p	PTI 1 flowd.: c. malf.
8r886.35	PTI 4 stentgr.: a. car. int. extrakr. s a. car. com.	8r887.0x	PTI 1 flowd.: iné
8r886.36	PTI 4 stentgr.: a. car. ext.	8r887.10	PTI 2 flowd.: intrakr.c.
8r886.3b	PTI 4 stentgr.: duct. arter. aper.	8r887.12	PTI 2 flowd.: a. car. bez b. ur.
8r886.3e	PTI 4 stentgr.: v. cava	8r887.13	PTI 2 flowd.: a. car. com.
8r886.3f	PTI 4 stentgr.: iné . c. hrud.	8r887.14	PTI 2 flowd.: a. car. int. extrakr.
8r886.3g	PTI 4 stentgr.: v. por.	8r887.15	PTI 2 flowd.: a. car. int. extrakr. s a. car. com.
8r886.3h	PTI 4 stentgr.: visc. c.	8r887.1c	PTI 2 flowd.: aorta
8r886.3i	PTI 4 stentgr.: iné br. a pan. tep.	8r887.1f	PTI 2 flowd.: iné . c. hrud.
8r886.3j	PTI 4 stentgr.: iné br. a pan. žily	8r887.1h	PTI 2 flowd.: visc. c.
8r886.3k	PTI 4 stentgr.: c. ple. a ram.	8r887.1i	PTI 2 flowd.: iné br. a pan. tep.
8r886.3l	PTI 4 stentgr.: c. predla.	8r887.1j	PTI 2 flowd.: iné br. a pan. žily
8r886.3m	PTI 4 stentgr.: c. predko.	8r887.1p	PTI 2 flowd.: c. malf.
8r886.3n	PTI 4 stentgr.: femo. te.	8r887.1x	PTI 2 flowd.: iné
8r886.3o	PTI 4 stentgr.: femo. ži.	8r887.20	PTI3 flowd.: intrakr.c.
8r886.3p	PTI 4 stentgr.: c. malf.	8r887.22	PTI3 flowd.: a. car. bez b. ur.
8r886.3q	PTI 4 stentgr.: umel. c.	8r887.23	PTI3 flowd.: a. car. com.
8r886.3x	PTI 4 stentgr.: iné	8r887.24	PTI3 flowd.: a. car. int. extrakr.
8r886.40	PTI 5 stentgr.: ink. C.	8r887.25	PTI3 flowd.: a. car. int. extrakr. s a. car. com.
8r886.42	PTI 5 stentgr.: a. car. bez b. ur.	8r887.2c	PTI3 flowd.: aorta
8r886.43	PTI 5 stentgr.: a. car. com.	8r887.2f	PTI3 flowd.: iné . c. hrud.
8r886.44	PTI 5 stentgr.: a. car. int. extrakr.	8r887.2h	PTI3 flowd.: visc. c.
8r886.45	PTI 5 stentgr.: a. car. int. extrakr. s a. car. com.	8r887.2i	PTI3 flowd.: iné br. a pan. tep.
8r886.46	PTI 5 stentgr.: a. car. ext.	8r887.2j	PTI3 flowd.: iné br. a pan. žily
8r886.4b	PTI 5 stentgr.: duct. arter. aper.	8r887.2p	PTI3 flowd.: c. malf.
8r886.4e	PTI 5 stentgr.: v. cava	8r887.2x	PTI3 flowd.: iné
8r886.4f	PTI 5 stentgr.: iné . c. hrud.	8r887.30	PTI 4 flowd.: intrakr.c.
8r886.4g	PTI 5 stentgr.: v. por.	8r887.32	PTI 4 flowd.: a. car. bez b. ur.
8r886.4h	PTI 5 stentgr.: visc. c.	8r887.33	PTI 4 flowd.: a. car. com.
8r886.4i	PTI 5 stentgr.: iné br. a pan. tep.	8r887.34	PTI 4 flowd.: a. car. int. extrakr.
8r886.4j	PTI 5 stentgr.: iné br. a pan. žily	8r887.35	PTI 4 flowd.: a. car. int. extrakr. s a. car. com.
8r886.4k	PTI 5 stentgr.: c. ple. a ram.	8r887.3c	PTI 4 flowd.: aorta
8r886.4l	PTI 5 stentgr.: c. predla.	8r887.3f	PTI 4 flowd.: iné . c. hrud.
8r886.4m	PTI 5 stentgr.: c. predko.	8r887.3h	PTI 4 flowd.: visc. c.
8r886.4n	PTI 5 stentgr.: femo. te.	8r887.3i	PTI 4 flowd.: iné br. a pan. tep.
8r886.4o	PTI 5 stentgr.: femo. ži.	8r887.3j	PTI 4 flowd.: iné br. a pan. žily
8r886.4p	PTI 5 stentgr.: c. malf.	8r887.3p	PTI 4 flowd.: c. malf.
8r886.4q	PTI 5 stentgr.: umel. c.	8r887.3x	PTI 4 flowd.: iné
8r886.4x	PTI 5 stentgr.: iné	8r887.40	PTI 5 flowd.: intrakr.c.
8r886.50	PTI 6 a v stentgr.: ink. C.	8r887.42	PTI 5 flowd.: a. car. bez b. ur.
8r886.52	PTI 6 a viac stentgr.: a. car. bez b. ur.	8r887.43	PTI 5 flowd.: a. car. com.
8r886.53	PTI 6 a viac stentgr.: a. car. com.	8r887.44	PTI 5 flowd.: a. car. int. extrakr.
8r886.54	PTI 6 a viac stentgr.: a. car. int. extrakr.	8r887.45	PTI 5 flowd.: a. car. int. extrakr. s a. car. com.
8r886.55	PTI 6 a viac stentgr.: a. car. int. extrakr. s a. car. com.	8r887.4c	PTI 5 flowd.: aorta
8r886.56	PTI 6 a viac stentgr.: a. car. ext.	8r887.4f	PTI 5 flowd.: iné . c. hrud.
8r886.5b	PTI 6 a viac stentgr.: duct. arter. aper.	8r887.4h	PTI 5 flowd.: visc. c.
8r886.5e	PTI 6 a viac stentgr.: v. cava	8r887.4i	PTI 5 flowd.: iné br. a pan. tep.
8r886.5f	PTI 6 a viac stentgr.: iné . c. hrud.	8r887.4j	PTI 5 flowd.: iné br. a pan. žily
8r886.5g	PTI 6 a viac stentgr.: v. por.	8r887.4p	PTI 5 flowd.: c. malf.
8r886.5h	PTI 6 a viac stentgr.: visc. c.	8r887.4x	PTI 5 flowd.: iné
8r886.5i	PTI 6 a viac stentgr.: iné br. a pan. tep.	8r887.50	PTI 6 a viac flowd.: intrakr.c.
8r886.5j	PTI 6 a viac stentgr.: iné br. a pan. žily	8r887.52	PTI 6 a viac flowd.: a. car. bez b. ur.
8r886.5k	PTI 6 a viac stentgr.: c. ple. a ram.	8r887.53	PTI 6 a viac flowd.: a. car. com.
8r886.5l	PTI 6 a viac stentgr.: c. predla.	8r887.54	PTI 6 a viac flowd.: a. car. int. extrakr.
8r886.5m	PTI 6 a viac stentgr.: c. predko.	8r887.55	PTI 6 a viac flowd.: a. car. int. extrakr. s a. car. com.
8r886.5n	PTI 6 a viac stentgr.: femo. te.	8r887.5c	PTI 6 a viac flowd.: aorta
8r886.5o	PTI 6 a viac stentgr.: femo. ži.	8r887.5f	PTI 6 a viac flowd.: iné . c. hrud.
8r886.5p	PTI 6 a viac stentgr.: c. malf.	8r887.5h	PTI 6 a viac flowd.: visc. c.
8r886.5q	PTI 6 a viac stentgr.: umel. c.	8r887.5i	PTI 6 a viac flowd.: iné br. a pan. tep.
8r886.5x	PTI 6 a viac stentgr.: iné	8r887.5j	PTI 6 a viac flowd.: iné br. a pan. žily
8r887.00	PTI 1 flowd.: intrakr.c.	8r887.5p	PTI 6 a viac flowd.: c. malf.
8r887.02	PTI 1 flowd.: a. car. bez b. ur.	8r887.5x	PTI 6 a viac flowd.: iné
8r887.03	PTI 1 flowd.: a. car. com.	8r887.60	PTI 1 HPC flowd.: intrakr.c.

8r887.62	PTI 1 HPC flowd.: a. car. bez b. ur.	8r887.92	PTI 4 HPC flowd.: a. car. bez b. ur.
8r887.63	PTI 1 HPC flowd.: a. car. com.	8r887.93	PTI 4 HPC flowd.: a. car. com.
8r887.64	PTI 1 HPC flowd.: a. car. int. extrakr.	8r887.94	PTI 4 HPC flowd.: a. car. int. extrakr.
8r887.65	PTI 1 HPC flowd.: a. car. int. extrakr. s a. car. com.	8r887.95	PTI 4 HPC flowd.: a. car. int. extrakr. s a. car. com.
8r887.6c	PTI 1 HPC flowd.: aorta	8r887.9c	PTI 4 HPC flowd.: aorta
8r887.6f	PTI 1 HPC flowd.: iné . c. hrud.	8r887.9f	PTI 4 HPC flowd.: iné . c. hrud.
8r887.6h	PTI 1 HPC flowd.: visc. c.	8r887.9h	PTI 4 HPC flowd.: visc. c.
8r887.6i	PTI 1 HPC flowd.: iné br. a pan. tep.	8r887.9i	PTI 4 HPC flowd.: iné br. a pan. tep.
8r887.6j	PTI 1 HPC flowd.: iné br. a pan. žily	8r887.9j	PTI 4 HPC flowd.: iné br. a pan. žily
8r887.6p	PTI 1 HPC flowd.: c. malf.	8r887.9p	PTI 4 HPC flowd.: c. malf.
8r887.6x	PTI 1 HPC flowd.: iné	8r887.9x	PTI 4 HPC flowd.: iné
8r887.70	PTI 2 HPC flowd.: intrakr.c.	8r887.a0	PTI 5 HPC flowd.: intrakr.c.
8r887.72	PTI 2 HPC flowd.: a. car. bez b. ur.	8r887.a2	PTI 5 HPC flowd.: a. car. bez b. ur.
8r887.73	PTI 2 HPC flowd.: a. car. com.	8r887.a3	PTI 5 HPC flowd.: a. car. com.
8r887.74	PTI 2 HPC flowd.: a. car. int. extrakr.	8r887.a4	PTI 5 HPC flowd.: a. car. int. extrakr.
8r887.75	PTI 2 HPC flowd.: a. car. int. extrakr. s a. car. com.	8r887.a5	PTI 5 HPC flowd.: a. car. int. extrakr. s a. car. com.
8r887.7c	PTI 2 HPC flowd.: aorta	8r887.ac	PTI 5 HPC flowd.: aorta
8r887.7f	PTI 2 HPC flowd.: iné . c. hrud.	8r887.af	PTI 5 HPC flowd.: iné . c. hrud.
8r887.7h	PTI 2 HPC flowd.: visc. c.	8r887.ah	PTI 5 HPC flowd.: visc. c.
8r887.7i	PTI 2 HPC flowd.: iné br. a pan. tep.	8r887.ai	PTI 5 HPC flowd.: iné br. a pan. tep.
8r887.7j	PTI 2 HPC flowd.: iné br. a pan. žily	8r887.aj	PTI 5 HPC flowd.: iné br. a pan. žily
8r887.7p	PTI 2 HPC flowd.: c. malf.	8r887.ap	PTI 5 HPC flowd.: c. malf.
8r887.7x	PTI 2 HPC flowd.: iné	8r887.ax	PTI 5 HPC flowd.: iné
8r887.80	PTI 3 HPC flowd.: intrakr.c.	8r887.b0	PTI 6 a v HPC flowd.: intrakr.c.
8r887.82	PTI 3 HPC flowd.: a. car. bez b. ur.	8r887.b2	PTI 6 a v HPC flowd.: a. car. bez b. ur.
8r887.83	PTI 3 HPC flowd.: a. car. com.	8r887.b3	PTI 6 a v HPC flowd.: a. car. com.
8r887.84	PTI 3 HPC flowd.: a. car. int. extrakr.	8r887.b4	PTI 6 a v HPC flowd.: a. car. int. extrakr.
8r887.85	PTI 3 HPC flowd.: a. car. int. extrakr. s a. car. com.	8r887.b5	PTI 6 a v HPC flowd.: a. car. int. extrakr. s a. car. com.
8r887.8c	PTI 3 HPC flowd.: aorta	8r887.bc	PTI 6 a v HPC flowd.: aorta
8r887.8f	PTI 3 HPC flowd.: iné . c. hrud.	8r887.bf	PTI 6 a v HPC flowd.: iné . c. hrud.
8r887.8h	PTI 3 HPC flowd.: visc. c.	8r887.bh	PTI 6 a v HPC flowd.: visc. c.
8r887.8i	PTI 3 HPC flowd.: iné br. a pan. tep.	8r887.bi	PTI 6 a v HPC flowd.: iné br. a pan. tep.
8r887.8j	PTI 3 HPC flowd.: iné br. a pan. žily	8r887.bj	PTI 6 a v HPC flowd.: iné br. a pan. žily
8r887.8p	PTI 3 HPC flowd.: c. malf.	8r887.bp	PTI 6 a v HPC flowd.: c. malf.
8r887.8x	PTI 3 HPC flowd.: iné	8r887.bx	PTI 6 a v HPC flowd.: iné
8r887.90	PTI 4 HPC flowd.: intrakr.c.		

## Výkon J08-6

5c210.0↔	Povrch.excízia chor.tk.oč.viečka bez zasiahn. okraja viečka	5d200.2↔	Odstr.1 al.viac.polygov zo zvukov/z bubienk.a trepanáč.dut.
5c210.1↔	Povrch.exc.chor.tk.oč.viečka so zasiahn. okraja viečka	5d200.3↔	Resekcia hyperostózy alebo osteómu vonkaj.zvukovodu
5c211.0↔	Povrch.excí.ch.tk.oč.viečka histogr.kontr.b.zas.okr.viečka	5d200.40↔	Res.ohranič.nádoru vonkaj.zvukovodu (bez ďal.opatrení)
5c211.1↔	Povrch.excí.ch.tk.oč.viečka histogr.kontrol.so zas.okr.viečka	5d200.41↔	Res.ohranič.nádoru vonkaj.zvukovodu s res.kost.zvukovodu
5c212.0↔	Hlboká exc.chor.tk.oč.viečka bez zasiahnutia okraja viečka	5f100	Excízia lézie vonkajšieho nosa
5c212.1↔	Hlboká exc.chor.tk.oč.viečka so zasiahnutím okraja viečka	5f108	Disekcia synechií nosovej dutiny
5c213.0↔	Hlb.exc.ch.tk.oč.viečka histogr.kontr.bez zasiah.okr.viečka	5f113	Korekcia skeletu rázštepového nosa
5c250.0↔	Uzáv.povrch.defektov oč.viečka sutúrou bez zasiah.okr.viečka	5f114	Korekcia mäkkých častí rázštepového nosa
5c250.1↔	Uzáv.povrch.defektov oč.viečka sutúrou so zasiah.okraja vieč	5f115↔	Korekcia nozdier rázštepového nosa
5c251.0↔	Uzáver hlb.defekt.oč.viečka sutúrou b.zasiah.okraja viečka	5f117	Otvorenie choanálnej atérie
5c251.1↔	Uzáver hlb.defekt.oč.viečka sutúrou so zasiah.okraja viečka	5f119.1	Korekcia nosového krídla excíziou kože
5c252↔	Sutúra avulzie očného viečka	5f119.x	Korekcia nosového krídla iným spôsobom
5c25x↔	Sutúra očného viečka, ostatné	5f11b.0↔	Korek.poklesnut.a deformov.nos.krídla pom.kost.štep
5d001.10↔	Incizia ušnice	5f11b.1↔	Korek.poklesnut.a deformov.nos.krídla pom.allomateriálu
5d001.11↔	Incizia othematómu	5f11b.2	Korekcia poklesnutého a deformovaného nosového krídla pomoco
5d002.1↔	Odstránenie preaurikulárnej fistuly	5f11c.0	Sek.korek.krídla nosa/spod.nosa po rázšt:s pou.kost.štep
5d002.2↔	Odstránenie preaurikulárnej cysty	5f11c.1	Sekund.korek.krídla nosa/spod.nosa po rázšt:s pou.allomat.
5d002.3↔	Excízia fistuly ušnice	5f195	Incizia abscesu nosa
5d002.4↔	Excízia lézie ušnice	5f291	Incizia a evakuácia hematómu/abscesu nos.septa
5d003.1↔	Parciálna resekcia ušnice postihnutej nádorom	5g200	Excízia mäkkých tkanív
5d004.20↔	Rekonštr.chýb./malform.ušnice autológ.materiálom	5g201.1	Intraorálna incízia dentogénneho abscesu
5d004.21↔	Rekonštr.chýbajúcej/malform.ušnice alogén.mat.	5g201.2	Extraorál.incízia submandibulár.a submentál.abscesu
5d004.23↔	Rek.chýb./malform.lalôčka ušnice autológ.mat.	5g521.1	Parciálna resekcia hornej pery
5d004.2x↔	Rek.chýb./malformovanej ušnice, ostatné	5g521.2	Parciálna resekcia dolnej pery
5d005.1↔	Náhrada chýb./malform.ušnice autológ.materiálom	5g522	Excízia lézie pery
5d005.x↔	Náhrada chýb./malform.ušnice, iná	5g523	Subtotálna resekcia pery
5d007.1↔	Aurikuloplastika jednostranná	5g524	Totálna resekcia pery
5d007.2	Aurikuloplastika obojstranná	5g904	Excízia spodiny dutiny ústnej
5d008.1↔	Krytie defektu ušnice rekonštr.miestnym lalokom	5g905	Plicektómia
5d008.2↔	Krytie defektu ušnice rekonštr.ostrovček.lalokom	5g906↔	Excízia lézie líca
5d200.1↔	Incizia abscesu vonkajšieho zvukovodu		

5g907	Probatórna excízia z dutiny ústnej a faryngu	5v23d.0	Lok.lal.plas.kože a pod.tran.plas.malej ploc.Lim.lal.v obl.pery
5g908	Exenterácia spodiny dutiny ústnej jednostranne	5v23d.4	Lok.lal.pl.kož.a pod.tr.pl.mal.pl.Lim.lal.v os.čas.hl.
5g909	Totálna exenterácia spodiny dutiny ústnej	5v23d.5	Lok.lal.plas.kože a pod.tran.plas.malej ploc.Lim.lal.v obl.krku
5g90a	Incízia a drenáž spodiny dutiny ústnej	5v23d.a	Lok.lal.pl.kož.a pod.tr.pl.mal.pl.Lim.lal.v ob.hr.st.a ch.
5g90b	Parciálna resekcia spodiny dutiny ústnej	5v23e.0	Lok.lal.plas.kože a pod.tran.plas.malej ploc.lal.Dof.v obl.pery
5v130.0	Lok.OP odstr.chor.tk.na kož.a podk.bez prim.uz.rany:pery	5v23e.4	Lok.lal.pl.kož.a pod.tr.pl.mal.pl.lal.Dof.v os.čas.hl.
5v131.0	Lok.OP odstr.chor.tk.na kož.a podk.s prim.uz.rany:pery	5v23e.5	Lok.lal.plas.kože a pod.tran.plas.malej ploc.lal.Dof.v obl.krku
5v141.0	R.a roz.odst.ch.tk.na ko.a podk:b.prim.uz.ra:hist.kontr:pera	5v23e.a	Lok.lal.pl.kož.a pod.tr.pl.mal.pl.lal.Dof.v ob.hr.st.a ch.
5v141.4	R.a roz.odstr.ch.tk.na ko.a podk:b.pr.uz.ra:hist.kontr:i.č.hl.	5v23f.0	Lok.lal.plas.kože a pod.tran.plas.malej ploc.inou tec.v obl.pery
5v141.5	Rad.a rozs.odst.ch.tk.na ko.a podk:b.pr.uz.ra:hist.kontr:krk	5v23f.4	Lok.lal.pl.kož.a pod.tr.pl.mal.pl.in.tec.v os.čas.hl.
5v141.a	R.a roz.odst.ch.tk.na ko.a podk:s.tx/transpoz:o.č.hlavy	5v23f.5	Lok.lal.plas.kože a pod.tran.plas.malej ploc.inou tec.v obl.krku
5v143.0	Rad.a rozs.odst.ch.tk.na k.a podk:prim.uz.rany:hist.kont:pera	5v23f.a	Lok.lal.pl.kož.a pod.tr.pl.mal.pl.in.tec.v ob.hr.st.a ch.
5v143.4	R.a roz.odst.chor.tk.koži a podk:prim.uz.ra:hist.kont:i.č.hlavy	5v23g.4	Lok.lal.pl.kož.a pod.tr.pl.vef.pl.dv.lal.v os.čas.hl.
5v143.5	Rad.a rozs.odst.ch.tk.na k.a podk:prim.uzav.ra:hist.kontr:krk	5v23h.4	Lok.lal.pl.kož.a pod.tr.pl.vef.pl.Lim.lal.v os.čas.hl.
5v143.a	R.a roz.odst.ch.tk.na k.a podk:prim.uz.r:hist.kontr:hr.st.,chrb	5v23i.4	Lok.lal.pl.kož.a pod.tr.pl.vef.pl.lal.Dof.v os.čas.hl.
5v144.0	Rad.a rozs.odstr.ch.t.na k.a podk.s transplant/transpoz:pery	5v23j.4	Lok.lal.pl.kož.a pod.tr.pl.vef.pl.in.tec.v os.čas.hl.
5v144.4	Radik.a rozs.odstr.ch.t.na k.a podk.s.tx/transpoz:o.č.hlavy	5v241.4	Lal.plast.k.a podkožia,darca:stopkatý miest.lal:ost.č.hlavy
5v144.5	Rad.a rozs.odstr.chor.tk.na koži a podk.s.tx/transpoz:krk	5v427.0	Zbrúsenie veľkej pl.povrch.kož.vrstvy:pery
5v144.a	Rad.a rozs.odstr.ch.t.na k.a podk.s.tx/transpoz:hруд.st.,chrb	5v427.4	Zbrúsenie veľkej pl.povrch.kož.vrstvy:ost.č.hlavy
5v145.0	R.a rozs.odst.ch.tk.k.a podk.transpl/transpoz,mikrogr.chi:pera	5v427.5	Zbrúsenie veľkej plochy povrch.kož.vrstvy:krk
5v145.4	Rad.a rozs.odst.ch.tk.k.a podk.tx/transpoz,mikrogr.chi:i.č.hlavy	5v427.a	Zbrúsenie veľkej plochy povrch.kož.vrstvy:hруд.stena,chrbát
5v145.5	Rad.a rozs.odst.ch.tk.koži a podk.tx/transpoz,mikrogr.chir:krk	5v428.0	Exkochleácia veľkej plochy povr.kož.vrst:pery
5v145.a	Rad.a rozs.odst.ch.tk.k.a podk.tx/transpoz,mik.chir:hруд.st.,chr	5v428.4	Exkochleácia veľkej plochy povr.kož.vrst:ost.č.hlavy
5v210.0	Voľná tx.kože od darcu:čias.dermeoepidermálny štep:pery	5v428.5	Exkochleácia veľkej plochy povr.kož.vrst:krk
5v210.4	Voľ.tx.kože od darcu:čias.dermeoepider.štep:ost.č.hlavy	5v428.a	Exkochleácia veľkej plochy povr.kož.vrst:hруд.st.,chrbát
5v210.5	Voľ.transplant.kože od darcu:čiasoč.dermeoepiderm.štep:krk	5v42a.0	Th laserom veľkej plochy povrch.kož.vrstvy:pery
5v210.a	Voľ.tx.kože od darcu:čias.dermeoepid.štep:hруд.st.,chrbát	5v42a.4	Th laserom veľkej plochy povrch.kož.vrstvy:ost.č.hlavy
5v220.0	Voľ.tx.kože u príjemcu:čias.dermeoepid.štep,malá pl:pery	5v42a.5	Th laserom veľkej plochy povrch.kož.vrstvy:krk
5v220.4	Voľ.tx.kože u príjem:čias.dermeoepid.štep,malá pl:ost.č.hlavy	5v42a.a	Th laserom veľkej plochy povrch.kož.vrstvy:hруд.st.,chrbát
5v220.5	Voľ.tx.kože,príjemca:čias.dermeoepid.štep,malá pl:krk	5v42b.0	Holenie[shaving]veľkej plochy povrch.kož.vrstvy:pery
5v220.a	Voľ.tx.k,príjemca:čias.dermeoepid.štep,malá pl:hруд.st.,chrb	5v42b.4	Holenie[shaving]veľkej plochy povrch.kož.vrstvy:ost.č.hlavy
5v221.0	Voľ.tx.kože,príjem:čias.dermeoepi.štep-granul.k.malá pl:pery	5v42b.5	Holenie[shaving]veľ.plochy povrch.kož.vrstvy:krk
5v221.4	V.tx.kože,príjem:čias.dermeoepi.štep-gran.k.malá pl:ost.č.hl	5v42b.a	Holenie[shaving]veľkej plochy povrch.kož.vrstvy:hруд.st.,chrb.
5v221.5	V.tx.kože,príjem:čias.dermeoepi.štep-granul.koži,malá pl:krk	5v444.0	Elektrokaustika chor.tk.kože a podkož,veľkopl:pery
5v221.a	V.tx.kože,príjem:čias.dermeoep.štep-gran.k,malá pl:hr.st.,chrb	5v444.4	Elektrokaustika chor.tk.kože a podkož,veľkopl:ost.č.hlavy
5v222.0	Voľ.tx.kože,príjemca:kompl.dermeoepi.štep,malá pl:pery	5v444.5	Elektrokaustika chor.tk.kože a podkož,veľkopl:krk
5v222.4	V.tx.kože,príjemca:kompl.dermeoepid.štep,malá pl:ost.č.hlavy	5v444.a	Elektrokaust.ch.tk.k.a podkož,veľkopl:hруд.st.,chrbát
5v222.5	Voľ.tx.kože,príjemca:kompl.dermeoepid.štep,malá pl:krk	5v445.0	Laser.Th chor.tk.kože a podkož,veľkopl:ost.č.hlavy
5v222.a	V.tx.kože,príjem:kompl.dermeoep.št,malá pl:hруд.sten,chrb	5v445.4	Laser.Th chor.tk.kože a podkož,veľkopl:ostat.č.hlavy
5v224.4	Voľ.tx.kože,príjemca:čias.dermeoepid.štep,veľká pl:ost.č.hlavy	5v445.5	Laser.Th chor.tk.kože a podkožia,veľkopl:krk
5v230.0	Lok.lalok.plast.kože a podk:dilatačná plast,malá plocha:pery	5v445.a	Laser.Th chor.tk.kože a podkož,veľkopl:ost.č.hlavy
5v230.4	Lokál.lal.plast.kožea podk:dilatač.plast,malá pl:ost.č.hlavy	5v446.0	Kryochir.chor.tk.kože a podkož,veľkopl:ost.č.hlavy
5v230.5	Lokál.lalok.plast.kože a podk:dilatačná plast,malá pl:krk	5v446.4	Kryochir.ch.tk.kože a podkož,veľkopl:ost.č.hlavy
5v230.a	Lok.lalok.plast.kože a podk:dilatač.plast,malá pl:hруд.st.,chrb	5v446.5	Kryochir.chor.tk.kože a podkož,veľkopl:krk
5v231.0	Lokál.lalok.plast.kože a podk:plast.rotovaným lal,malá pl:pery	5v446.a	Kryochir.ch.tk.kože a podkož,veľkopl:hруд.st.,chrbát
5v231.4	Lok.lal.plast.kože a podk:plast.rotovan.lal,malá pl:ost.č.hlavy	5v447.0	Infračerv.koagul.chor.tk.kože a podkož,veľkopl:pery
5v231.5	Lokál.lal.plast.kože a podk:plast.rotovan.lalokom,malá pl:krk	5v447.4	Infračerv.koagul.chor.tk.kože a podkož,veľkopl:ost.č.hlavy
5v231.a	Lok.lal.plast.kože a podk:plats.rotov.lal,malá pl:hруд.st.,chrb	5v447.5	Infračerv.koagul.chor.tk.kože a podkož,veľkopl:krk
5v233.0	Lok.lal.plast.kože a podk:plast.ostrovčekov.lal,malá pl:pery	5v447.a	Infrač.koagul.ch.tk.kože a podkož,veľkopl:hr.st.,chrbát
5v233.4	Lok.lal.plast.kože a podk:plast.ostrovček.lal,ma.pl:ost.č.hlavy	5v452.0	Dočas.pokrytie mäkk.tk.aloplast.mat,malopl:pery
5v233.5	Lok.lal.plast.kože a podk:plast.ostrovčekov.lal,malá pl:krk	5v452.4	Dočas.pokrytie mäkk.tk.aloplast.mat,malopl:ostat.č.hlavy
5v233.a	Lok.lal.plast.k.a podk:plast.ostrovček.lalok,malá pl:hr.st.,chrb	5v452.5	Dočas.pokrytie mäkk.tk.aloplast.mat,malopl:krk
5v234.0	Lokál.lalok.plast.kože a podkož:Z-plast,malá plocha:pery	5v452.a	Dočas.pokryt.mäkk.tk.aloplast.mat,malopl:hруд.st.,chrbát
5v234.4	Lok.lal.plast.kože a podk:Z-plast,malá pl:ostat.časti hlavy	5v457.4	Dočas.pokryt.mäkk.tk.aloplast.mat,veľkopl:ost.č.hlavy
5v234.5	Lok.lalok.plast.kože a podkož:Z-plast,malá plocha:krk	5v620.4	Tx.autológ.tuk.b.( $<100$ ml-makrograft),hoj.nervu:hlava
5v234.a	Lok.lalok.plast.kože a podk:Z-plast,malá pl:hруд.stena,chrbát	5v620.5	Transpl.autológ.tuk.b.,m.o.( $<100$ ml-makrograft),hoj.nerv:krk
5v235.0	Lokál.lal.plast.kože a podkož:dilatačná plast,veľká pl:pery	5v620.a	Tx.autológ.tuk.b.( $<100$ ml-makrogr),hoj.nervu:hr.st.,chrbát
5v235.4	Lokál.lalok.plast.kože a podk:dilatač.plast,veľká pl:ost.č.hlavy	5v622.4	Tx.autológ.tuk.b.,m.o.( $<100$ ml-mikrograft),hoj.nervu:hlava
5v235.5	Lokál.lal.plast.kože a podkož:dilatačná plast,veľká pl:krk	5v622.5	Transpl.autológ.tuk.b.,m.o.( $<100$ ml-mikrograft),hoj.nervu:krk
5v235.a	Lok.lal.plast.kože a podk:Z-plast,malá pl:hруд.st.,chrb	5v622.a→	Tx.autológ.tuk.b.,m.o.( $<100$ ml-mikrogr.),hoj.nervu:hr.st.,chrbát
5v236.4	Lok.lal.plast.kože a podkož:plast.rotovan.lal,vef.pl:ost.č.hlavy	5v624.0	Tx.autológ.tuk.b.,m.o.( $<100$ ml-mikrograft),chr.defekt.kože:pery
5v238.4	Lok.lal.plast.kože a podk:plast.ostrovček.lal,vef.pl:ost.č.hlavy	5v624.1	Tx.autológ.tuk.b.,m.o.( $<100$ ml-mikrograft),chron.defekt.k:nos
5v23a.0	Lok.lal.plast.kože a podkož:W-plast,malá pl:pery	5v624.4	Tx.autol.tuk.b.( $<100$ ml-mikrogr.),chr.def.kože:ost.č.hlavy
5v23a.4	Lok.lal.plast.kože a podkož:W-plast,malá pl:ost.časti hlavy	5v624.5	Tx.autológ.tuk.b.,m.o.( $<100$ ml-mikrograft),chron.def.kože:krk
5v23a.5	Lok.lal.plast.kože a podkož:W-plast,malá plocha:krk	5v624.a	Tx.autol.tuk.b.( $<100$ ml-mikrogr.),chr.def.kože:hr.st.,chrbát
5v23a.a	Lok.lal.plast.kože a podkož:W-plast,malá pl:hруд.st.,chrbát	5v624.h	Tx.autológ.tuk.b.( $<100$ ml-mikrogr.),chron.def.kože:kapiilcium
5v23c.0	Lok.lal.plas.kože a pod.tran.plas.malej ploc.dvoj.lal.v obl.pery	5v624.r	Tx.autol.tuk.b.( $<100$ ml-mikrogr.),chron.def.kože:periokul.o.
5v23c.4	Lok.lal.pl.kož.a pod.tr.pl.mal.pl.dv.lal.v os.čas.hl.	5v624.y	Transpl.autol.tuk.b.( $<100$ ml-mikrogr.),chr.defekt.k:zygomat.o.
5v23c.5	Lok.lal.plas.kože a pod.tran.plas.malej ploc.dvoj.lal.v obl.krku	5v625.0	Tx.autológ.tuk.b.,m.obj(<100ml-mikrograft),chron.fistuly:pery
5v23c.a	Lok.lal.pl.kož.a pod.tr.pl.mal.pl.dv.lal.v ob.hr.st.a ch.	5v625.1	Tx.autológ.tuk.b.,m.obj(<100ml-mikrograft),chron.fistuly:nos

5v625.4	Tx.autol.tuk.b.,m.o(<100ml-mikrogr.),chr.fistuly:ost.č.hlavy	5v62x.a	Iná tx.autológ.tuk.b.,malý obj(<100ml-mikrogr):hr.st,chráb
5v625.5	Tx.autológ.tuk.b.,m.o(<100ml-mikrogr),chron.fistuly:krk	5v62x.h	Iná tx.autológ.tuk.b.,malý obj(<100ml-mikrogr):kapilícium
5v625.a	Tx.autol.tuk.b.m.o(<100ml-mikrogr.),chr.fistuly:hr.st,chráb	5v62x.r	Iná tx.autológ.tuk.b.,malý obj(<100ml-mikrogr):obl.menta
5v625.h	Tx.autol.tuk.b.,m.o(<100ml-mikrogr.),chron.fistuly:kapilícium	5v62x.y	Iná tx.autológ.tuk.b.,malý obj(<100ml-mikrogr):zygomat.o
5v625.r	Tx.autol.tuk.b.,m.obj(<100ml-mikrogr.),chr.fistuly:periokul.o	5v630.1	Tx.autológ.tuk.b.,vef.o(>100ml-makrogr),chr.def.kože:nos
5v625.y	Tx.autol.tuk.b.,m.obj(<100ml-mikrogr.),chr.fistuly:zygomat.o	5v630.4	Tx.autol.tuk.b.,vef.obj(>100ml-makrogr),chr.def.kože:ost.č.hl
5v626.1	Transpl.autológ.tuk.b.,m.o(<100ml-mikrogr),jazv.tk:nos	5v630.h	Tx.autol.tuk.b.,vef.o(>100ml-makrogr),chron.def.kože:kapilic.
5v626.4	Tx.autológ.tuk.b.,m.obj(<100ml-mikrogr.),jazv.tk:ost.č.hlavy	5v630.y	Tx.autol.tuk.b.,v.o(>100ml-makrogr),chron.def.kože:zygomat.o
5v626.5	Transpl.autológ.tuk.b.,m.o(<100ml-mikrogr),jazv.tkan:krk	5v631.1	Tx.autológ.tuk.b.,v.obj(>100ml-makrogr),chron.fistuly:nos
5v626.a	Tx.autológ.tuk.b.,m.obj(<100ml-mikrogr.),jazv.tkan:hr.st,chráb	5v631.4	Tx.autológ.tuk.b.(>100ml-makrogr),chron.fistuly:ost.č.hl
5v626.h	Tx.autológ.tuk.b.,m.o(<100ml-mikrogr),jazv.tkan:kapilícium	5v631.h	Tx.autológ.tuk.b.,vef.obj(>100ml-makrogr),chr.fistuly:kapilic.
5v626.r	Tx.autológ.tuk.b.,m.obj(<100ml-mikrogr.),jazv.tkan:periokul.o	5v631.y	Tx.autol.tuk.b.,vef.o(>100ml-makrogr),chron.fistuly:zygomat.o
5v626.y	Tx.autológ.tuk.b.,m.obj(<100ml-mikrogr.),jazv.tkan:zygomat.o	5v632.1	Transpl.autológ.tuk.b.,v.o(>100ml-makrogr),jazv.tk:nos
5v627.0	Tx.autol.tuk.b.<100ml-mikrogr),VVCH s def.obj.mäkk.tk:pera	5v632.4	Tx.autológ.tuk.b.,vef.obj(>100ml-makrogr),jazv.tk:ost.č.hlavy
5v627.1	Tx.autológ.tuk.b.<100ml-mikrogr),VVCH s def.obj.mäkk.tk:nos	5v632.h	Tx.autol.tuk.b.,vef.obj(>100ml-makrogr),jazv.tk:kapilícium
5v627.4	Tx.autol.tuk.b.<100ml-mikrogr.),VVCH s def.obj.mäkk.tk:o.č.hl	5v632.y	Tx.autológ.tuk.b.,vef.o(>100ml-makrogr),jazv.tk:zygomat.o
5v627.5	Tx.autológ.tuk.b.<100ml-mikrogr.),VVCH s def.obj.mäkk.tk:krk	5v633.1	Tx.autológ.t.b.>100ml-makrogr),VVCH,defekt.obj.mäkk.tk:nos
5v627.a	Tx.autol.tuk.b.<100ml-mikrogr.),VVCH s def.obj.m.tk:hr.st,chráb	5v633.4	Tx.autol.t.b.>100ml-makrogr),VVCH,def.obj.mäkk.tk:ost.č.hl
5v627.h	Tx.autol.tuk.b.<100ml-mikrogr.),VVCH s def.obj.mäkk.tk:kapilic.	5v633.h	Tx.autol.tuk.b.>100ml-makrogr),VVCH,def.obj.mäkk.tk:kapilic
5v627.r	Tx.autol.tuk.b.<100ml-mikrogr.),VVCH,def.obj.m.tk:periokul.o	5v633.y	Tx.autol.t.b.>100ml-makrogr),VVCH,def.obj.mäkk.tk:zygomat.o
5v627.y	Tx.autol.tuk.b.<100ml-mikrogr.),VVCH s def.obj.m.tk:zygomat.o	5v63x.1	Iná transplantácia autológ.tuk.b.,v.o.>100ml-makrogr):nos
5v62x.0	Iná transpl.autológ.tuk.b.,malý obj(<100ml-mikrogr):pera	5v63x.4	Iná tr.autológ.tuk.b.>100ml-makrogr):ost.časti hlavy
5v62x.1	Iná transpl.autológ.tuk.b.,m.objem (<100ml-mikrogr):nos	5v63x.h	Iná tx.autológ.tuk.b.,vef.obj(>100ml-makrogr):kapilícium
5v62x.4	Iná tx.autológ.tuk.b.,malý obj(<100ml-mikrogr):ost.č.hlavy	5v63x.y	Iná tx.autológ.tuk.b.,vef.obj(>100ml-makrogr):zygomat.obl
5v62x.5	Iná tx.autológ.tuk.b.,malý obj(<100ml-mikrogr):krk		

**ADRG J09****Výkony pri sinus pilonidalis a perianalis**

Výk. v tabu ke J03-4 alebo výk. v tabu ke J09-1

**DRG J09A****Výkony pri sinus pilonidalis a perianalis, vek < 16 rokov**

Vek &lt; 16 r.

**DRG J09B****Výkony pri sinus pilonidalis a perianalis, vek > 15 rokov****DRG J09J****Výkony pri sinus pilonidalis a perianalis, vek > 15 rokov, v JZS**

Min. 1 výk. v tabu ke J09-2 a Indikácie JZS Bruzná chirurgia a Vekové ohranienie JZS

**Výkon J03-4**

Pozri stranu 35.

**Výkon J09-1**

5v194‡ Incízia sinus pilonidalis

**Výkon J09-2**

5v191 Excízia (operačné odstránenie) sinus pilonidalis

5v192 Plastická rekonštrukcia sinus pilonidalis

5v193 Operačné odstránenie sinus pilonidalis, ostatné

5v194‡ Incízia sinus pilonidalis

**ADRG J10****Plastické operácie kože, podkožia a prsníka**

Výk. v tabu ke J10-2

**DRG J10A****Plastické operácie kože, podkožia a prsníka pri zhubnom nádore**

HDg v tabu ke J10-1

**DRG J10B****Plastické operácie kože, podkožia a prsníka okrem pri zhubnom nádore**

## DRG J10J

## Plastické operácie kože, podkožia a prsníka okrem pri zhubnom nádore, v JZS

Výk. v tabu ke J10-3 a Indikácie JZS IA a Vekové ohraničenie JZS

## Hlavná diagnóza J10-1

C43.0	Maligný melanóm pery	C44.9	Zhubný nádor kože, bližšie neurčený
C43.2	Maligný melanóm ucha a vonkajšieho zvukovodu	C46.0	Kaposiho sarkóm kože
C43.3	Maligný melanóm inej a bliž. neurč. časti tváre	C46.1	Kaposiho sarkóm mäkkého tkaniva
C43.4	Maligný melanóm vlasatej časti hlavy a krku	C46.7	Kaposiho sarkóm na iných miestach
C43.5	Maligný melanóm trupu	C46.8	Kaposiho sarkóm viacerých orgánov
C43.6	Maligný melanóm hornej končatiny vrátane pleca	C46.9	Kaposiho sarkóm, bližšie neurčený
C43.7	Maligný melanóm dolnej končatiny vrátane bedra	C50.0	Zhubný nádor prsníkovej bradavky a dvorčeka
C43.8	Maligný melanóm presahujúci viaceré oblasti	C50.1	Zhubný nádor strednej časti prsníka
C43.9	Maligný melanóm kože, bližšie neurčený	C50.2	Zhubný nádor horného vnútorného kvadrantu prsníka
C44.0	Iný zhubný nádor kože pery	C50.3	Zhubný nádor dolného vnútorného kvadrantu prsníka
C44.2	Iný zhubný nádor kože ucha a vonkajšieho zvukovodu	C50.4	Zhubný nádor horného vonkajšieho kvadrantu prsníka
C44.3	Iný zhubný nádor kože iných a bliž. neurč. častí tváre	C50.5	Zhubný nádor dolného vonkajšieho kvadrantu prsníka
C44.4	Iný zhubný nádor kože vlasatej časti hlavy a krku	C50.6	Zhubný nádor axilárnej časti prsníka
C44.5	Iný zhubný nádor kože trupu	C50.8	Zhubný nádor prsníka presahujúci viaceré oblasti
C44.6	Zhubný nádor kože hornej končatiny vrátane pleca	C50.9	Zhubný nádor prsníka, bližšie neurčený
C44.7	Zhubný nádor kože dolnej končatiny vrátane bedra	C79.2	Sekundárny zhubný nádor kože
C44.8	Zhubný nádor kože presahujúci viaceré oblasti	C79.81	Sekundárny zhubný nádor prsníka

## Výkon J10-2

5a407.4	Sympatektómia, laparoskopicky	5c264.2↔	Iná rekonštr. oč. vieč. pl. pos. a rot. v: náh. hor. vie. pl. dol. vie.
5a407.5	Sympatektómia, videoskopicky	5c264.x↔	Iná rekonštr. oč. viečka: plast. posunom a rotáciou viečka ost.
5a408.1	Torakálna sympatektómia, torakotomicky	5c265.0↔	Rekonštrukcia uhla očného viečka, mediálne
5a408.2	Torakálna sympatektómia, torakoskopicky	5c265.1↔	Rekonštrukcia uhla viečka, laterálne
5a408.3	Torakálna sympatektómia, perkután. pod kontrolou C-ramena	5c270↔	Elevácia obočia
5a409.0	Lumbálna sympatektómia, otvorene chirurgicky	5c271↔	Blefaroplastika horného viečka
5a409.3	Lumbálna sympatektómia, perkután. pod kontrolou C-ramena	5c272↔	Blefaroplastika dolného viečka
5c220.0↔	Tarsorhafia bez excízie okraja viečka	5c273↔	Odstránenie tukového prolapsu orbity
5c220.1↔	Tarsorhafia s excíziou okraja viečka	5c280.0↔	Vertikál. predĺženie horného viečka Z-plastikou
5c221↔	Mediálna kantopexia	5c280.1↔	Vertikálne predĺženie horného viečka transplantátom
5c222↔	Laterálna kantopexia	5c280.2↔	Vertikál. predĺž. hor. viečka recesiou retractora hor. viečka
5c223↔	Kantotómia	5c280.3↔	Vertik. predĺž. hor. viečka ektómiou Muller. svalov [m.tars.s]
5c224.0↔	Korekčná operácia v oblasti epikantu, Y-V plastika	5c280.x↔	Vertikálne predĺženie horného viečka, ostatné
5c224.1↔	Korekčná operácia v oblasti epikantu, dvojité Z-plastika	5c281↔	Vertikálne predĺženie dolného viečka
5c224.x↔	Korekčná operácia v oblasti epikantu, ostatné	5c28x↔	Vertikálne predĺženie viečka, ostatné
5c225↔	Otvorenie tarsorhafie	5d002.3↔	Excízia fistuly ušnice
5c22x↔	Operácie na kantuse a epikantuse, ostatné	5d004.20↔	Rekonštr. chýb./malform. ušnice autológ. materiálom
5c234↔	Korekč. OP entropia a extropia transplant. al. implantáciou	5d004.21↔	Rekonštr. chýbajúcej/malform. ušnice alogén. mat.
5c235↔	Kor. OP entropia a extropia plastikou s posun/záhyb	5d004.23↔	Rek. chýb./malform. lalôčika ušnice autológ. mat.
5c250.0↔	Uzáv. povrch. defektov oč. viečka sutúrou bez zasiah. okr. viečka	5d004.2x↔	Rek. chýb./malformovanej ušnice, ostatné
5c250.1↔	Uzáv. povrch. defektov oč. viečka sutúrou so zasiah. okraja vieč	5d005.1↔	Náhrada chýb./malform. ušnice autológ. materiálom
5c251.0↔	Uzáver hlb. defekt. oč. viečka sutúrou b. zasiah. okraja viečka	5d005.x↔	Náhrada chýb./malform. ušnice, iná
5c251.1↔	Uzáver hlb. defekt. oč. viečka sutúrou so zasiah. okraja viečka	5d007.1↔	Aurikuloplastika jednostranná
5c252↔	Sutúra avulzie očného viečka	5d007.2	Aurikuloplastika obojstranná
5c25x↔	Sutúra očného viečka, ostatné	5d008.1↔	Krytie defektu ušnice rekonštr. miestnym lalokom
5c260.0↔	Iná rekonštr. oč. viečok, plastikou kož. lalokom posunom kože	5d008.2↔	Krytie defektu ušnice rekonštr. ostrovček. lalokom
5c260.1↔	Iná rekonštr. oč. viečok, plast. kož. lalok. pootoč. kože	5d201.1↔	Operácia stenózy vonkajšieho zvukovodu
5c260.2↔	Iná rekonštr. oč. viečok, plast. kož. lalok. pretoč. kože	5d201.2↔	Meatoplastika, kanalooplastika
5c260.x↔	Iná rekonštr. oč. viečok, plast. kož. lalokom, ostat.	5d201.3↔	OP vrodenej atérie vonkajšieho zvukovodu
5c261.0↔	Iná rekonštr. oč. viečok, plast. s presun. okr. viečka s kantotóm.	5d201.4↔	OP vrodenej duplikatúry vonkajšieho zvukovodu
5c261.1↔	Iná rekon. oč. viečok, plast. s presun. okr. viečka s oblúk. posun.	5d300.6↔	Plastika Eustach. t. transorál./transnasál. prístup.
5c261.x↔	Iná rekonštr. oč. viečok, plast. s presunom okr. viečka, ostat.	5f100	Excízia lézie vonkajšieho nosa
5c262.0↔	Iná rekonštrukcia očných viečok: transplantáciou kože	5f101	Excízia lézie nosovej dutiny
5c262.1↔	Iná rekonštrukcia očných viečok: transplantáciou sliznice	5f102	Resekcia rinofýmy
5c262.2↔	Iná rekonštrukcia očných viečok: transplantáciou uzlika	5f103	Exstirpácia solitárneho polypu z nosa
5c262.3↔	Iná rekonštr. očných viečok: transplant. sliznice a uzlika	5f104	Exstirpácia nosových polypov endoskopicky
5c262.4↔	Iná rekonštr. očných viečok: transplant. aloplastickým mat.	5f105	Exstirpácia papilómu nosa
5c262.x↔	Iná rekonštrukcia očných viečok: transplantáciou, ostatné	5f106	Endoskop. endonazál. resekcia nádoru nosa
5c263.0↔	Iná rekonštr. oč. viečok: tarsokonjunktívál. transplant. stopk. lal.	5f107	Extrakcia penetrujúceho cudz. telesa z nosa
5c263.1↔	Iná rekonštr. oč. viečok: tarsokonjunktívál. transplant. voľne	5f108	Disekcia synechií nosovej dutiny
5c263.2↔	Iná rekonštr. oč. vieč. tarsokonjunktívál. transpl. tarsomarginál.	5f109	Resek. nádoru vonk. nosa primár. zošitím
5c263.x↔	Iná rekonštr. oč. viečok: tarsokonjunktiv. transplantátom, ost.	5f110	Rekonštr. defektu vonk. nosa otočným lalokom
5c264.0↔	Iná rekonštr. oč. viečok: plast. posunom a rot. vieč. rot. líc. pl.	5f111	Vytvorenie nosa lokálnymi lalokmi
5c264.1↔	Iná rekonštr. oč. viečok: pl. pos. a rot. vieč. pl. s pres. a uzáv.	5f112.0	Rekonštrukcia nosa: vzdialenými lalokmi

5f112.1	Rekonštrukcia nosa mikrovaskulárnymi lalokmi	5t71a.0↔	Refixácia radiokarpál.váz ku kosti
5f113	Korekcia skeletu rázštepového nosa	5t71a.1↔	Refixácia retinaculum flexorum ku kosti
5f114	Korekcia mäkkých častí rázštepového nosa	5t71a.2↔	Refix.ostat.vázov zápastia ku kosti
5f115↔	Korekcia nosdzier rázštepového nosa	5t71a.3↔	Refixácia váz.stredoručia ku kosti
5f116	Operácia vrod.stenózy apertúra piriformis	5t736↔	Sutúra svalu ruky
5f117	Otvorenie choanálnej atérie	5t737↔	Reinzercia svalu ruky
5f118↔	Korekcia stenózy nosového vchodu	5t738↔	Transpozícia svalu ruky
5f119.1	Korekcia nosového krídla excíziou kože	5t739↔	Transplantácia svalu ruky
5f119.x	Korekcia nosového krídla iným spôsobom	5t73a↔	Predĺženie svalu ruky
5f11b.0↔	Korek.poklesnut.a deformov.nos.krídla pom.kost.štepú	5t73b↔	Skrátenie svalu ruky
5f11b.1↔	Korek.poklesnut.a deformov.nos.krídla pom.allomatériálu	5t780.0↔	Distrakcia mäkkých častí presahujúce kĺb na ruke
5f11b.2	Korekcia poklesnutého a deformovaného nosového krídla pomoco	5t780.1↔	Distrakcia mäkkých častí presahujúce kĺb na nohe
5f11c.0	Sek.korek.krídla nosa/spod.nosa po rázšt:s pou.kost.štepú	5t783.0↔	Redukcia mäkkých častí pri vrodenných anomáliách ruky
5f11c.1	Sekund.korek.krídla nosa/spod.nosa po rázšt:s pou.allomat.	5t783.1↔	Redukcia mäkkých častí pri vrodenných anomáliách nohy
5f195	Incízia abscesu nosa	5t784.01↔	Prehĺb.komisúry s miest.lalok.plastikou pri vrod.anomál.nohy
5f200	Septorinoplastika	5t784.0x↔	Prehĺbenie komisúry pri vrodenných anomáliách ruky,ostatné
5f201	Septorinoplastika otvoreným prístupom	5t784.11↔	Prehĺb.komisúry s miest.lalok.plastikou pri vrod.anomál.nohy
5f202	Revízia po septorhinoplastike	5t784.1x↔	Prehĺbenie komisúry pri vrodenných anomáliách nohy,ostatné
5f204	Extrakorporálna rekonštrukcia nosového septa	5t785.03↔	Uvol.kož.kontrakt.pri vrod.anom.ruky,m.lal.pl.a voľ.kož.tr.
5f205	Septoplastika podľa Cottleho	5t785.0x↔	Uvol.kož.kont.pri vrod.anom.ruky,Z-pl.,W-pl.,i.miest.lal.plast.
5f206	Revízia po septoplastike	5t785.13↔	Uvol.kož.kontr.pri vrod.anom.nohy,miest.lal.pl.a voľ.kož.tras
5f207.1	Uzáver perforácie nosového septa implantátom	5t785.1x↔	Uvol.kož.k.pri vrod.anom.nohy,Zplast.Wplast,i.miest.lal.pl.
5f207.2	Uzáver perforácie nosového septa lokálnymi lalokmi	5t786.01↔	Rozpojenie mäkkých častí pri vrod.anom.ruky,miest.lal.pl.
5f207.x	Uzáver perforácie nosového septa,iný	5t786.03↔	Rozp.mäk.čas.pri vrod.anom.ruky,m.lal.pl.a voľ.kož.tran.
5f20a	Saundersova dermoplastika nosového septa	5t786.0x↔	Rozpojenie mäkkých častí ruky pri vrod.anomáliách,ost.
5f290	Excízia z nosového septa	5t786.11↔	Rozpojenie mäkkých častí nohy pri vrod.anom,miest.lal.pl.
5f291	Incízia a evakuácia hematómu/abscesu nos.septa	5t786.13↔	Rozpoj.mäkkých č.nohy pri vrod.an,miest.lal.pl.a voľ.kož.tr.
5j514.0	Otvorená chirurgická mediastinálna lymfadenektómia	5t786.1x↔	Rozpojenie mäkkých častí nohy pri vrod.anomáliách,ost.
5j514.1	Endoskopická mediastinálna lymfadenektómia	5t787.01↔	Rozpojenie parc.syndaktýlie pri vrod.anom.ruky,m.lal.pl.
5j514.2	Transcervik.extenzív.mediastinálna lymfadenektómia	5t787.03↔	Rozp.parc.synd.pri vrod.anom.ruky,m.lal.pl.a voľ.k.tr.
5j514.5	Mediastinálna lymfadenektómia, torakoskopicky - roboticky	5t787.0x↔	Rozpojenie parc.syndaktýlie pri vrod.anom.ruky:ost.
5m120.0	Disekcia retroperitoneálnych LU:lpt.	5t787.11↔	Rozpoj.parc.syndaktýlie pri vrod.anom.nohy,miest.lal.pl.
5m120.3	Disekcia retroperitoneálnych LU:isk.	5t787.13↔	Rozp.parc.synd.pri vrod.anom.nohy,miest.lal.pl.a voľ.kož.tr.
5m121	Bloková disekcia inguinálnych LU:lpt.	5t787.1x↔	Rozpojenie parc.syndaktýlie pri vrod.anom.nohy,ost.
5m122	Bloková disekcia cervikálnych LU:jednostranne	5t788.01↔	Rozpoj.komplet.syndakt.pri vrod.anom.ruky,miest.lal.pl.
5m123	Totálna disekcia cervikálnych LU:jednostranne	5t788.03↔	Rozpoj.kompl.synd.pri vrod.anom.ruky,m.lal.pl.a voľ.kož.tr.
5m124	Rozšírená disekcia cervikálnych LU:jednostranne	5t788.04↔	Rozp.kompl.synd.pri vrod.anom.ruky s rekon.kolater.vázov
5o907.1	Radikál.paraaortál.lymfadenektómia v kombi.s inými OP:lpt.	5t788.0x↔	Rozpojenie kompletnej syndaktýlie pri vrod.anom.ruky:ost.
5o907.2	Radikál.paraaortál.lymfadenekt.kombi.s inými OP:lumbt.	5t788.11↔	Rozpoj.kompl.synd.pri vrod.anom.nohy,miest.lal.pl.
5o907.4	Radikál.paraaortál.lymfadenekt.kombi.s inými OP:isk.	5t788.13↔	Rozp.komp.synd.pri vrod.anom.nohy,miest.lal.pl.a voľ.k.tr.
5o907.x	Radikál.paraaortál.lymfadenekt.kombi.s inými OP:ost.	5t788.14↔	Rozp.komp.synd.pri vrod.anom.nohy s rekonšt.kolat.vázov
5o908.1	Radik.panvová lymfadenektómia v kombi.s i.OP:lpt.	5t788.1x↔	Rozpojenie kompletnej syndaktýlie pri vrod.anom.nohy,ost.
5o908.2	Radik.panvová lymfadenektómia v kombi.s i.OP:lumbt.	5t789.01↔	Redukcia dupl.falangu pri vrod.anom.ruky,1 falang
5o908.4	Radik.panvová lymfadenektómia v kombi.s i.OP:isk.	5t789.02↔	Reduk.dupl.fal.pri vrod.anom.ruky:1falang s rekonštr.kĺbu
5o908.x	Radik.panvová lymfadenektómia v kombi.s i.OP:iné	5t789.03↔	Redukcia dupl.falangu pri vrod.anom.ruky,viac falangov
5t70d.0↔	Transplantácia ohýbača zápastia	5t789.04↔	Reduk.dupl.fal.pri vrod.anom.ruky:viac fal.s rekon.kĺbov
5t70d.1↔	Transplantácia ohýbača prsta	5t789.05↔	Reduk.dupl.fal.pri vrod.anom.ruky:viac falang.a metakarp
5t70d.2↔	Transplantácia ohýbača palca	5t789.06↔	Red.dupl.fal.pri vrod.anom.ruky:viac fal.a MTC s rekonštr.kĺb
5t70d.3↔	Transplantácia vystierača zápastia	5t789.11↔	Redukcia dupl.falangu pri vrod.anom.nohy:1 falang
5t70d.4↔	Transplantácia vystierača prsta	5t789.12↔	Red.dupl.fal.pri vrod.anom.nohy:1 falang.s rekon.kĺbu
5t70d.5↔	Transplantácia vystierača palca	5t789.13↔	Redukcia dupl.falangu pri vrod.anom.nohy:viac falangov
5t70f.0↔	Výmena implantátu ohýbača zápastia	5t789.14↔	Red.dupl.fal.pri vrod.anom.nohy:viac fal.s rekon.kĺbov
5t70f.1↔	Výmena implantátu ohýbača prsta	5t789.15↔	Red.dupl.fal.pri vrod.anom.nohy:viac fal.a metakarp
5t70f.2↔	Výmena implantátu ohýbača palca	5t789.16↔	Red.dupl.fal.pri vrod.anom.nohy:viac fal.a metak.,s r.k.
5t70f.3↔	Výmena implantátu vystierača zápastia	5t78a.0↔	Osteodistrakcia postihnutého segmentu pri vrod.anom.ruky
5t70f.4↔	Výmena implantátu vystierača prsta	5t78a.1↔	Osteodistrakcia postihnutého segmentu pri vrod.anom.nohy
5t70f.5↔	Výmena implantátu vystierača palca	5t78b.00↔	Osteotómia postih.segmentu s osteosynt.pri VVCH ruky
5t716.0↔	Plast.rekonštr.radiokarpál.vázu s autológnyim materiálom	5t78b.01↔	Osteotóm.postih.sgm.s autol.kost.št.s osteosy.pri VVCH ruky
5t716.1↔	Plast.rekonštr.retinaculum flexorum s autológ.materiálom	5t78b.10↔	Osteotómia postih.segm.s osteosynt.pri vrod.anom.nohy
5t716.2↔	Plast.rekonštr.ostatných väzov zápastia s autológ.mat.	5t78b.11↔	Osteotóm.postih.sgm.s autol.kost.štep.s osteos.VVCH nohy
5t716.3↔	Plast.rekonštr.vázov stredoručia s autológnyim materiálom	5t78c.0↔	Rekonš.absend./hypopl.segm.s mikrovas.voľ.lal.pri VVCH ruky
5t717.0↔	Plast.rekonštr.radiokarpál.váz:autológ.mat.a interlig.fix	5t78c.1↔	Rekonšt.abs./hyp.seg.s mikr.voľ.lal.pri vrod.anom.nohy
5t717.1↔	Plast.rek.retinaul.flex:autol.mat.a interlig.fix	5t78x.0↔	Iné operácie pri vrodenných anomáliách ruky, ostatné
5t717.2↔	Plast.rek.ost.vázy zápastia:autol.mat.a interlig.fix	5t78x.1↔	Iné operácie pri vrodenných anomáliách nohy, ostatné
5t717.3↔	Plast.rek.vázy stredoručia:autol.mat.a interlig.fix	5t994.2↔	Viaczákr.OP stredú ruky,prst v 1sed:2lúč.str.ruky/2lúč.prst.ru
5t718.0↔	Plast.rek.radiokarp.vázu:autológ.mat.a transoseál.fix	5t994.3↔	Viaczákr.OP stredú ruky,prst v 1sed:3lúč.str.ruky/3lúč.prst.ru
5t718.1↔	Plast.rek.retinaul.flexorum:autol.mat.a transos.fix	5t994.4↔	Viaczákr.OP str.ruky,prst v 1sed:4lúč.str.ruky/4lúč.prst.ru.
5t718.2↔	Plast.rek.ost.váz.zápastia:autol.mat.a transoseál.fix	5t994.5↔	Viaczákr.OP str.ruky,prst v 1sed:5lúč.stredú r./5lúč.prst.ru.
5t718.3↔	Plast.rek.vázy stredoručia:autol.mat.a transos.fixáciaz	5t994.6↔	Viacz.OP str.ruky a prst v 1sedeni:6 a viac lúč.str.r./ lúč.prst.r.
		5v144.0	Rad.a rozs.odstr.ch.t.na k.a podk.s transplant/transpoz:pery

5v145.0	R.a rozs.ods.ch.tk.k.a podk.transpl/transpoz,mikrogr.chi:pera	5v402.x	Odstránenie tukového tkaniva, ostatné
5v220.0	Vof.tx.kože u príjemcu:čas.dermeopid.štep,malá pl:pery	5v403	Axilárna odsávacia kyretáž potných žliaz
5v222.0	Vof.tx.kože,príjemca:kompl.dermeopid.štep,malá pl:pery	5v426.0	Dermabrázia veľkej povrch.plochy kož.vrstvy:pery
5v226.0	Vof.tx.kože,príjemca:kompl.dermeopid.štep,veľká pl:pery	5v426.4	Dermabrázia veľkej povrch.plochy kož.vrstvy:ostat.č.hlavy
5v261.0	Komb.plast.zákr.k.a podk:kombi.lal.plastik a vof.kož.trans:pery	5v426.5	Dermabrázia veľkej povrch.plochy kož.vrstvy:krk
5v263.0	Komb.plast.zákr.k.a podk:stopk.miest,vzdial.lal.a vof.k.tra:pery	5v426.6↔	Dermabrázia veľkej povrch.plochy kož.vrstvy:rameno,axila
5v270.0	Korekcia jazvy po kož.plastike:pery	5v426.7↔	Dermabrázia veľkej povrch.plochy kož.vrstvy:ram.a lakeť
5v270.4	Korekcia jazvy po kož.plastike:ost.časti hlavy	5v426.8↔	Dermabrázia veľkej povrch.plochy kož.vrstvy:predlaktie
5v270.5	Korekcia jazvy po kož.plastike:krk	5v426.9↔	Dermabrázia veľkej povrch.plochy kož.vrstvy:ruka
5v270.6↔	Korekcia jazvy po kož.plastike:rameno,axila	5v426.a	Dermabrázia veľkej povrch.plochy kož.vrstvy:hруд.st.a chrbát
5v270.7↔	Korekcia jazvy po kož.plastike:rameno,lakeť	5v426.b	Dermabrázia veľkej povrch.plochy kož.vrstvy:bruš.obl
5v270.8↔	Korekcia jazvy po kož.plastike:predlaktie	5v426.c	Dermabrázia veľkej plochy kož.vrstvy:inguin.,genitál.o
5v270.9↔	Korekcia jazvy po kož.plastike:ruka	5v426.d	Dermabrázia veľkej povrch.plochy kož.vrstvy:glut.obl
5v270.a	Korekcia jazvy po kož.plastike:hруд.st.a chrbát	5v426.e↔	Dermabrázia veľkej povrch.plochy kož.vrstvy:stehno a koleno
5v270.b	Korekcia jazvy po kož.plastike:bruš.obl.	5v426.f↔	Dermabrázia veľkej povrch.plochy kož.vrstvy:predkolenie
5v270.c	Korekcia jazvy po kož.plastike:inguin.,genit.obl.	5v426.g↔	Dermabrázia veľkej povrch.plochy kož.vrstvy:noha(chodidlo)
5v270.d	Korekcia jazvy po kož.plastike:gluteál.obl.	5v426.x	Dermabrázia veľkej povrch.plochy kož.vrstvy:ostat.
5v270.e↔	Korekcia jazvy po kož.plastike:stehno,koleno	5v427.0	Zbrúsenie veľkej pl.povrch.kož.vrstvy:pery
5v270.f↔	Korekcia jazvy po kož.plastike:predkolenie	5v427.4	Zbrúsenie veľkej pl.povrch.kož.vrstvy:ost.č.hlavy
5v270.g↔	Korekcia jazvy po kož.plastike:noha	5v427.5	Zbrúsenie veľkej plochy povrch.kož.vrstvy:krk
5v270.x	Korekcia jazvy po kožnej plastike:ostatné	5v427.6↔	Zbrúsenie veľ.povrch.kož.vrstvy:rameno,axila
5v271	Korekcia hypertrofickej jazvy dermabráziou	5v427.7↔	Zbrúsenie veľkej pl.povrch.kož.vrstvy:ram,lakeť
5v27x.x	Revizia kožnej plastiky:ostatné	5v427.8↔	Zbrúsenie veľkej pl.povrch.kož.vrstvy:predlaktie
5v281	Plastická rekonštrukcia hornej pery	5v427.9↔	Zbrúsenie veľkej plochy povrch.kož.vrstvy:ruka
5v282	Plastická rekonštrukcia dolnej pery	5v427.a	Zbrúsenie veľkej plochy povrch.kož.vrstvy:hруд.stena,chrbat
5v283	Plastická rekonštrukcia ústneho kútika	5v427.b	Zbrúsenie veľkej plochy povrch.kož.vrstvy:brucho
5v400.4	Redukč.tkan.plastika na koži a podkož:ost.č.hlavy	5v427.c	Zbrúsenie veľkej plochy povrch.kož.vrstvy:inguin,genitál.o
5v400.5	Redukč.tkaniv.plastika na koži a podkož:krk	5v427.d	Zbrúsenie veľkej plochy povrch.kož.vrstvy:gluteál.obl.
5v400.6↔	Redukč.tkan.plastika na koži a podkoži:rameno,axila	5v427.e↔	Zbrúsenie veľkej plochy povrch.kož.vrstvy:stehno,kol
5v400.7↔	Redukč.tkan.plastika na koži a podkoži:ram,lakeť	5v427.f↔	Zbrúsenie veľkej plochy povrch.kož.vrstvy:predkol
5v400.8↔	Redukč.tkan.plastika na koži a podkož:predlaktie	5v427.g↔	Zbrúsenie veľkej plochy povrch.kož.vrstvy:noha(chodidlo)
5v400.9↔	Redukč.tkanivová plastika na koži a podkoži:ruka	5v427.x	Zbrúsenie veľkej plochy povrch.kož.vrstvy:ostatné
5v400.a	Redukč.tkan.plastika na koži a podkož:hруд.st,chrbat	5v428.0	Exkochleácia veľkej plochy povr.kož.vrst:pery
5v400.b	Redukč.tkan.plastika na koži a podkož:bruš.obl	5v428.4	Exkochleácia veľkej plochy povr.kož.vrst:ost.č.hlavy
5v400.c	Redukč.tkan.plastika na koži a podkož:inguin,genit.o	5v428.5	Exkochleácia veľkej plochy povr.kož.vrst:krk
5v400.d	Redukč.tkan.plastika na koži a podkoži:gluteál.obl.	5v428.6↔	Exkochle.veľkej plochy povr.kož.vrst:rameno,axila
5v400.e↔	Redukč.tkan.plastika na koži a podkož:stehno,koleno	5v428.7↔	Exkochle.veľkej plochy povr.kož.vrst:rameno a lakeť
5v400.f↔	Redukč.tkan.plastika na koži a podkoži:predkol	5v428.8↔	Exkochleácia veľkej plochy povr.kož.vrst:predlaktie
5v400.g↔	Redukč.tkanivová plastika na koži a podkož:noha/chod/	5v428.9↔	Exkochleácia veľkej plochy povr.kož.vrst:ruka
5v400.x	Redukčná tkaniv.plastika na koži a podkoži:ostat.	5v428.a	Exkochleácia veľkej plochy povr.kož.vrst:hруд.st.,chrbat
5v401.0	Liposukcia v oblasti pery	5v428.b	Exkochleácia veľkej plochy povr.kož.vrst:brušná obl.
5v401.4	Liposukcia ostatných častí hlavy	5v428.c	Exkochleácia veľkej plochy povr.kož.vrst:inguin.,genitál.o
5v401.5	Liposukcia v oblasti krku	5v428.d	Exkochleácia veľkej plochy povr.kož.vrst:gluteál.obl.
5v401.6↔	Liposukcia v oblasti ramena a axily	5v428.e↔	Exkochleácia veľkej plochy povr.kož.vrst:stehno,koleno
5v401.7↔	Liposukcia v oblasti ramena a lakťa	5v428.f↔	Exkochleácia veľkej plochy povr.kož.vrstoch:predkolenie
5v401.8↔	Liposukcia v oblasti predlaktia	5v428.g↔	Exkochleácia veľkej plochy povr.kož.vrst:noha(chodidlo)
5v401.9↔	Liposukcia v oblasti ruky	5v428.x	Exkochleácia veľkej plochy povr.kož.vrstvy:ostatné
5v401.a	Liposukcia v oblasti hrudnej steny a chrbta	5v42a.0	Th laserom veľkej plochy povrch.kož.vrstvy:pery
5v401.b	Liposukcia v brušnej oblasti	5v42a.4	Th laserom veľkej plochy povrch.kož.vrstvy:ost.č.hlavy
5v401.c	Liposukcia v inguinálnej a genitálnej oblasti	5v42a.5	Th laserom veľkej plochy povrch.kož.vrstvy:krk
5v401.d	Liposukcia v gluteálnej oblasti	5v42a.6↔	Th laserom veľkej plochy povrch.kož.vrstvy:rameno,axila
5v401.e↔	Liposukcia v oblasti stehna a kolena	5v42a.7↔	Th laserom veľkej plochy povrch.kož.vrstvy:ram,lakeť
5v401.f↔	Liposukcia v oblasti predkolenia	5v42a.8↔	Th laserom veľkej plochy povrch.kož.vrstvy:predlaktie
5v401.g↔	Liposukcia v oblasti nohy (chodidlo)	5v42a.9↔	Liečba laserom veľkej plochy povrch.kož.vrstvy:ruka
5v401.n	Liposukcia prsníkov	5v42a.a	Th laserom veľkej plochy povrch.kož.vrstvy:hруд.st,chrbat
5v401.x	Liposukcia, ostatné	5v42a.b	Th laserom veľkej plochy povrch.kož.vrstvy:bruš.obl
5v402.0	Odstránenie tukového tkaniva v oblasti pery	5v42a.c	Th laserom veľkej plochy povrch.kož.vrstvy:inguin,genit.o
5v402.4	Odstránenie tukového tkaniva ostatných častí hlavy	5v42a.d	Th laserom veľkej plochy povrch.kož.vrstvy:glut.obl.
5v402.5	Odstránenie tukového tkaniva v oblasti krku	5v42a.e↔	Th laserom veľkej plochy povrch.kož.vrstvy:stehno,koleno
5v402.6↔	Odstránenie tukového tkaniva v oblasti ramena a axily	5v42a.f↔	Th laserom veľkej plochy povrch.kož.vrstvy:predkol.
5v402.7↔	Odstránenie tukového tkaniva v oblasti ramena a lakťa	5v42a.g↔	Th laserom veľkej plochy povrch.kož.vrstvy:noha(chodidlo)
5v402.8↔	Odstránenie tukového tkaniva v oblasti predlaktia	5v42a.x	Liečba laserom veľ.plochy povrch.kožnej vrstvy:ostat.
5v402.9↔	Odstránenie tukového tkaniva v oblasti ruky	5v42b.0	Holenie[shaving]veľkej plochy povrch.kož.vrstvy:pery
5v402.a	Odstránenie tukového tkaniva v oblasti hrud.steny a chrbta	5v42b.4	Holenie[shaving]veľkej plochy povrch.kož.vrstvy:ost.č.hlavy
5v402.b	Odstránenie tukového tkaniva v brušnej oblasti	5v42b.5	Holenie[shaving]veľ.plochy povrch.kož.vrstvy:krk
5v402.c	Odstránenie tukového tkaniva v inguinál,genitál.obl.	5v42b.6↔	Holenie[shaving]veľkej plochy povrch.kož.vrstvy:rameno,axila
5v402.d	Odstránenie tukového tkaniva v gluteálnej oblasti	5v42b.7↔	Holenie[shaving]veľkej plochy povrch.kož.vrstvy:ram,lakeť
5v402.e↔	Odstránenie tukového tkaniva v oblasti stehna a kolena	5v42b.8↔	Holenie[shaving]veľkej plochy povrch.kož.vrstvy:predlaktie
5v402.f↔	Odstránenie tukového tkaniva v oblasti predkolenia	5v42b.9↔	Holenie[shaving],veľkej plochy povrch.kož.vrstvy:ruka
5v402.g↔	Odstránenie tukového tkaniva v oblasti nohy (chodidlo)	5v42b.a	Holenie[shaving]veľkej plochy povrch.kož.vrstvy:hруд.st,chrb.

5v42b.b	Holenie[shaving]veľkej plochy povrch.kož.vrstvy:bruš.obl.	5v55a.2↔	Voľ.tx.kože a l.pl.k-podk.prijem,suspen.epit.b.beds-kit:ucho
5v42b.c	Holenie[shaving]veľkej plochy povrch.kož.vrstvy:ingu.genit.o	5v55a.3↔	Voľ.tx.k.a lal.plast.k-podk.prijem,suspen.epit.bun.b-kit:oč.vieč
5v42b.d	Holenie[shaving]veľkej plochy povrch.kož.vrstvy:glut.obl.	5v55b.1	Voľ.tx.kože a l.pl.k-podk.prij,sus.epit.b.lab-tech rýchł.prip:nos
5v42b.e↔	Holenie[shaving]veľkej plochy povrch.kož.vrstvy:stehno.kol	5v55b.2↔	Voľ.tx.kože a l.pl.k-podk.prij,sus.epit.b.lab-tech rýchł.prip:ucho
5v42b.f↔	Holenie[shaving]veľkej plochy povrch.kož.vrstvy:predkol.	5v55b.3↔	Voľ.tx.kože a l.pl.k-podk.prij,sus.epit.b.lab-tech rýchł.prip:oč.v
5v42b.x	Holenie[shaving]veľkej pl.povrch.kož.vrstvy:ostat.	5v55c.1	Voľ.tx.k.a l.pl.k-podk.prij,perm.náhr.mat.nahradz.k.mplš:nos
5v444.0	Elektrokaustika chor.tk.kože a podkož,veľkopl:pery	5v55c.2↔	Voľ.tx.k.a l.pl.k-podk.prij,perm.náhr.mat.nahr.kožu mplš:ucho
5v444.4	Elektrokaustika chor.tk.kože a podkož,veľkopl:ost.č.hlavy	5v55c.3↔	Voľ.tx.k.a l.pl.k-podk.prij,perm.náhr.mat.nahradz.k.mplš:oč.v
5v444.5	Elektrokaustika chor.tk.kože a podkož,veľkopl:krk	5v55d.1	Voľ.tx.k.a lal.plast.k-podk.prij,perm.náhr.mat.nh.kožu vplš:nos
5v444.6↔	Elektrokaustika chor.tk.kože a podkož,veľkopl:rameno,axila	5v55d.2↔	Voľ.tx.kože a l.pl.k-podk.prij,perm.náhr.mat.nahrad.k.vplš:ucho
5v444.7↔	Elektrokaustika chor.tk.kože a podkož,veľkopl:ram.a lakeť	5v55d.3↔	Voľ.tx.k.a l.pl.k-podk.prij,perm.náhr.mat.nh.kožu vplš:oč.vieč
5v444.8↔	Elektrokaustika chor.tk.kože a podkož,veľkopl:predlaktie	5v560.3↔	Lok.lal.plast.kože a podk.-popál,polept,rozťah.plast:oč.viečko
5v444.9↔	Elektrokaustika chor.tk.kože a podkož,veľkopl:ruka	5v561.3↔	Lok.lal.plast.k.a podk.-(pp/pl),posúv-rotáč.plast:oč.viečko
5v444.a	Elektrokaust.ch.tk.k.a podkož,veľkopl:hруд.st.chrbát	5v562.3↔	Lok.lal.plast.k.a podk.-popál.a polept,transpozic.plast:oč.vieč
5v444.b	Elektrokaustika chor.tk.kože a podkož,veľkopl:bruš.obl	5v563.3↔	Lok.lal.plast.k.a podk.(pp/pl),transpoz.ostrov-lal.pl:oč.viečko
5v444.c	Elektrokausti.ch.tk.kože a podkož,veľkopl:inguin.genitál.o	5v564.3↔	Lok.lal.plast.kože a podk.(pp/pl),transpozic.Z-plast:oč.viečko
5v444.d	Elektrokaustika chor.tk.kože a podkož,veľkopl:glut.obl	5v565.3↔	Lok.lal.plast.kože a podk.(pp/pl),transpozic.W-plast:oč.viečko
5v444.e↔	Elektrokaustika ch.tk.kože a podkož,veľkopl:steh.a koleno	5v570.3↔	Kombi.lalok.plastiky na koži a podkoží (pp/pl):oč.viečko
5v444.f↔	Elektrokaustika chor.tk.kože a podkož,veľkopl:predkol.	5v571.3↔	Kombi.lalok.plast.a voľ.transplantátu kože (pp/pl):oč.viečko
5v444.g↔	Elektrokaustika chor.tk.kože a podk,veľkopl:noha(chod)	5v572.3↔	Kombi.lal.plast.k.a podk.(pp/pl):stopk.reg.so vzd.lal:oč.viečko
5v444.x	Elektrokaustika chor.tk.kože a podkož,veľkopl:ostat.	5v573.3↔	Komb.lal.pl.k.a podk.(pp/pl):stop.reg.vzd.l.a voľ.tr.kože:oč.vieč
5v447.0	Infračerv.koagul.chor.tk.kože a podkož,veľkopl:pery	5v580.3↔	Prim.sutúra rany kože (pop/polep) s použ.nite:oč.viečko
5v447.4	Infračerv.koagul.chor.tk.kože a podkož,veľkopl:ost.č.hlavy	5v581.3↔	Prim.sutúra rany kože (pp/pl) s použ.svoriky:oč.viečko
5v447.5	Infračerv.koagul.chor.tk.kože a podkož,veľkopl:krk	5v582.3↔	Prim.sutúra rany kože (pp/pl)-zlepením:oč.viečko
5v447.6↔	Infračerv.koagul.chor.tk.kože a podkož,veľkopl:rameno,axila	5v611.10	Odber tuk.b.exciziou,malý objem (<100ml-mikrograft)
5v447.7↔	Infračerv.koagul.chor.tk.kože a podkož,veľkopl:ram.a lakeť	5v611.11	Odber tuk.b.exciziou,veľký objem (>100ml-makrograft)
5v447.8↔	Infračerv.koagul.chor.tk.kože a podkož,veľkopl:predlaktie	5v611.20	Odber tuk.b.liposukčným prístrojom,m.o.(<100ml-mikrograft)
5v447.9↔	Infračerv.koagul.chor.tk.kože a podkož,veľkopl:ruka	5v611.21	Odber tuk.b.liposukčným prístrojom,v.o.(>100ml-makrograft)
5v447.a	Infračerv.koagul.ch.tk.kože a podkož,veľkopl:hr.st.chrbát	5v611.30	Odber tuk.b.striekačkou,malý objem (<100ml-mikrograft)
5v447.b	Infračerv.koagul.chor.tk.kože a podkož,veľkopl:bruš.obl	5v611.31	Odber tuk.b.striekačkou,veľký objem (>100ml-makrograft)
5v447.c	Infračerv.koagul.ch.tk.kože a podkož,veľkopl:ingv.genitál.o	5v611.x0	Odber tuk.b.(štepov)ostat.,malý objem (<100ml-mikrograft)
5v447.d	Infračerv.koagul.chor.tk.kože a podkož,veľkopl:gluteál.o	5v611.x1	Odber tuk.b.(štepov)ostat.,veľký objem (>100ml-makrograft)
5v447.e↔	Infrač.koagul.ch.tk.kože a podkož,veľkopl:stehno,koleno	5v624.0	Tx.autológ.tuk.b.,m.o(<100ml-mikrograft),chr.defekt.kože:pery
5v447.f↔	Infračerv.koagul.chor.tk.kože a podkož,veľkopl:predkol.	5v625.0	Tx.autológ.tuk.b.,m.obj(<100ml-mikrograft),chron.fistuly:pery
5v447.g↔	Infračerv.koagul.chor.tk.kože a podkož,veľkopl:noha(chod)	5v627.0	Tx.autol.tuk.b.(<100ml-mikrograft),VVCH s def.obj.mákk.tk:pera
5v447.x	Infračerv.koagul.chor.tk.kože a podkož,veľkopl:ostat.	5v62x.0	Iná transpl.autológ.tuk.b.,malý obj(<100ml-mikrograft):pera
5v460.0↔	Korekt.syndakt/polydykt.prstu ru:prehľb.in-dig.štrb.posuv.plast	Kc2200	Tarsorhafia bez excízie okraja viečka
5v460.x↔	Korekt.synd./polydykt.prstu ruky:prehľb.interdig.štrb:ostat.	Kc2201	Tarsorhafia s excíziou okraja viečka
5v461.0↔	Separácia parciálnej syndaktýlie prstu ruky plastikou	Kc221	Mediálna kantopexia
5v461.x↔	Iná separácia parciálnej syndaktýlie prstu ruky	Kc222	Laterálna kantopexia
5v462.0↔	Separácia kompletnej syndaktýlie prstu ruky s plastikou	Kc2240	Korekčná operácia v oblasti epikantu Y-V plastikou
5v462.1↔	Separ.kompl.syndakt.prstu ruky s rekonšt.kolateral.vázov	Kc2241	Korekčná operácia v oblasti epikantu dvojitou Z-plastikou
5v462.x↔	Separácia kompletnej syndaktýlie prstu ruky, ostatné	Kc224x	Korekčná operácia v oblasti epikantu, ostatné
5v463↔	Čiastočná resekcia zdvojenej časti prstu ruky	Kc225	Otvorenie tarsorhafie
5v464.0↔	Resekcia zdvojenej časti prstu ruky bez rekonštrukcie kĺbu	Kc22x	Operácie na kantuse a epikantuse, ostatné
5v464.1↔	Resekcia zdvojenej časti prstu ruky s rekonštrukciou kĺbu	Kc234	Korek.oper.entr.a extr.transpl.alebo implan.
5v465↔	Korektúra polysyndakt.prstu ruky podľa Bilhaut a Cloquet	Kc235	Korek.oper.entr.a extr.plas.s posunom alebo záhybom
5v46x↔	Korektúra syndaktýlie/polydyktýlie prstu ruky,ost.	Kc270	Elevácia obočia
5v470↔	Separácia parciálnej syndaktýlie prstu nohy	Kc271	Blefaroplastika horného viečka
5v471↔	Separácia kompletnej syndaktýlie prstu nohy	Kc272	Blefaroplastika dolného viečka
5v472↔	Čiastočná resekcia zdvojenej časti prstu nohy	Kc273	Odstránenie tukového prolapsu orbity
5v473↔	Resekcia zdvojenej časti prstu nohy	Kc2800	Vertikálne predĺženie horného viečka Z-plastikou
5v47x↔	Korektúra syndaktýlie/polydyktýlie prstu nohy,ost.	Kc2801	Vertikálne predĺženie horného viečka transplantátom
5v551.0	Voľná tx.kože a lal.plast.kože a podkož.prijemca,kož.štep:pery	Kc2802	Vertik.predl.horného viečka reces.retrak.horného viečka
5v552.0	Voľ.tx.kože a lal.plast.k.a podk.prijemca,koža plnej hrúbke:pery	Kc2803	Vertik.predl.horného viečka ektóm.Muller.svalov [m.tar.super.]
5v553.1	Voľ.tx.kože a lal.plast.kože a podk.prijemca,kompozit.štep:nos	Kc280x	Vertikálne predĺženie horného viečka, ostatné
5v553.2↔	Voľ.tx.k.a lal.plast.kože a podk.prijemca,kompozit.štep:ucho	Kc281	Vertikálne predĺženie dolného viečka
5v553.3↔	Voľ.tx.kože a lal.plast.k.a podk.prijemca,kompozit.štep:oč.viečko	Kc28x	Vertikálne predĺženie viečka, ostatné
5v555.3↔	Voľ.tx.kože a lal.plas.k.a podk.prijemca,stopk.reg.lal:oč.viečko	Kd2012	Meatoplastika, kanaloplastika
5v556.3↔	Voľ.tx.kože a lal.plas.k.a podk.prijemca,stopk.vzdial.lal:oč.viečko	Kf115	Korekcia nozdier rázštepového nosa
5v557.1	Voľ.tx.kože a lal.plast.kože a podk.prijemca,mgft-Meek:nos	Kf118	Korekcia stenózy nosového vchodu
5v557.2↔	Voľ.tx.kože a lal.plast.kože a podk.prijemca,mgft-Meek:ucho	Kf200	Septorinoplastika
5v557.3↔	Voľ.tx.kože a lal.plast.kože a podk.prijemca,mgft-Meek:oč.viečko	Kf201	Septorinoplastika otvorene chirurgicky
5v558.1	Voľ.tx.k.a l.pl.k-podk.prij,perm.náhr.kult.keratinoc.mplš:nos	Kf202	Revízia po septorinoplastike
5v558.2↔	Voľ.tx.k.a l.pl.k-podk.prij,perm.náhr.kult.keratinoc.mplš:ucho	Kf204	Extrakorporálna rekonštrukcia nosového septa
5v558.3↔	Voľ.tx.k.a l.pl.k-podk.prij,perm.náhr.kult.keratinoc.mplš:oč.vieč	Kf205	Septoplastika podľa Cottleho
5v559.1	Voľ.tx.kože a l.pl.k-podk.prij,perm.náhr.kul.keratinoc.vplš:nos	Kf206	Revízia po septoplastike
5v559.2↔	Voľ.tx.k.a l.pl.k-podk.prijem,perm.náhr.kul.keratinoc.vplš:ucho	Kf207.1	Uzáver perforácie nosového septa implantátom
5v559.3↔	Voľ.tx.k.a l.pl.k-podk.prij,perm.náhr.kul.keratinoc.vplš:oč.vieč	Kf207.2	Uzáver perforácie nosového septa lokálnymi lalokmi
5v55a.1	Voľ.tx.kože a lal.pl.k-podk.prijem,suspenz.epit.b.beds-kit:nos	Kf207.x	Uzáver perforácie nosového septa, iný



## Výkon J10-3

5v270.0	Korekcia jazvy po kož.plastike:pery	5v426.6↔	Dermabrázia veľkej povrch.plochy kož.vrstvy:rameno,axila
5v270.4	Korekcia jazvy po kož.plastike:ost.časti hlavy	5v426.7↔	Dermabrázia veľkej povrch.plochy kož.vrstvy:ram.a lakeť
5v270.5	Korekcia jazvy po kož.plastike:krk	5v426.8↔	Dermabrázia veľkej povrch.plochy kož.vrstvy:predlaktie
5v270.6↔	Korekcia jazvy po kož.plastike:rameno,axila	5v426.9↔	Dermabrázia veľkej povrch.plochy kož.vrstvy:ruka
5v270.7↔	Korekcia jazvy po kož.plastike:rameno,lakeť	5v426.a	Dermabrázia veľkej povrch.plochy kož.vrstvy:hrud.st.a chrbát
5v270.8↔	Korekcia jazvy po kož.plastike:predlaktie	5v426.b	Dermabrázia veľkej povrch.plochy kož.vrstvy:bruš.obl
5v270.9↔	Korekcia jazvy po kož.plastike:ruka	5v426.c	Dermabrázia veľkej plochy kož.vrstvy:inguin.,genitál.o
5v270.a	Korekcia jazvy po kož.plastike:hруд.st.a chrbát	5v426.d	Dermabrázia veľkej povrch.plochy kož.vrstvy:glut.obl
5v270.b	Korekcia jazvy po kož.plastike:bruš.obl.	5v426.e↔	Dermabrázia veľkej povrch.plochy kož.vrstvy:stehno a koleno
5v270.c	Korekcia jazvy po kož.plastike:inguin.,genit.obl.	5v426.f↔	Dermabrázia veľkej povrch.plochy kož.vrstvy:predkolenie
5v270.d	Korekcia jazvy po kož.plastike:gluteál.obl.	5v426.g↔	Dermabrázia veľkej povrch.plochy kož.vrstvy:noha(chodidlo)
5v270.e↔	Korekcia jazvy po kož.plastike:stehno,koleno	5v426.x	Dermabrázia veľkej povrch.plochy kož.vrstvy:ostat.
5v270.f↔	Korekcia jazvy po kož.plastike:predkolenie	5v427.0	Zbrúsenie veľkej pl.povrch.kož.vrstvy:pery
5v270.g↔	Korekcia jazvy po kož.plastike:noha	5v427.4	Zbrúsenie veľkej pl.povrch.kož.vrstvy:ost.č.hlavy
5v270.x	Korekcia jazvy po kožnej plastike:ostatné	5v427.5	Zbrúsenie veľkej plochy povrch.kož.vrstvy:krk
5v271	Korekcia hypertrofickej jazvy dermabráziou	5v427.6↔	Zbrúsenie veľ.pl.povrch.kož.vrstvy:rameno,axila
5v400.4	Redukč.tkan.plastika na koži a podkož:ost.č.hlavy	5v427.7↔	Zbrúsenie veľkej pl.povrch.kož.vrstvy:ram,lakeť
5v400.5	Redukč.tkaniv.plastika na koži a podkož:krk	5v427.8↔	Zbrúsenie veľkej pl.povrch.kož.vrstvy:predlaktie
5v400.6↔	Redukč.tkan.plastika na koži a podkoži:rameno,axila	5v427.9↔	Zbrúsenie veľkej plochy povrch.kož.vrstvy:ruka
5v400.7↔	Redukč.tkan.plastika na koži a podkoži:ram,lakeť	5v427.a	Zbrúsenie veľkej plochy povrch.kož.vrstvy:hруд.stena,chrbát
5v400.8↔	Redukč.tkan.plastika na koži a podkož:predlaktie	5v427.b	Zbrúsenie veľkej plochy povrch.kož.vrstvy:brucho
5v400.9↔	Redukč.tkanivová plastika na koži a podkoži:ruka	5v427.c	Zbrúsenie veľkej plochy povrch.kož.vrstvy:inguin,genitál.o
5v400.a	Redukč.tkan.plastika na koži a podkož:hруд.st,chrbát	5v427.d	Zbrúsenie veľkej plochy povrch.kož.vrstvy:gluteál.o
5v400.b	Redukč.tkan.plastika na koži a podkož:bruš.obl	5v427.e↔	Zbrúsenie veľkej plochy povrch.kož.vrstvy:stehno,kol
5v400.c	Redukč.tkan.plastika na koži a podkož:inguin,genit.o	5v427.f↔	Zbrúsenie veľkej plochy povrch.kož.vrstvy:predkol
5v400.d	Redukč.tkan.plastika na koži a podkoži:gluteál.obl.	5v427.g↔	Zbrúsenie veľkej plochy povrch.kož.vrstvy:noha(chodidlo)
5v400.e↔	Redukč.tkan.plastika na koži a podkož:stehno,koleno	5v427.x	Zbrúsenie veľkej plochy povrch.kož.vrstvy:ostatné
5v400.f↔	Redukč.tkan.plastika na koži a podkoži:predkol	5v428.0	Exkochleácia veľkej plochy povr.kož.vrst:pery
5v400.g↔	Redukč.tkanivová plastika na koži a podkož:noha/chod/	5v428.4	Exkochleácia veľkej plochy povr.kož.vrst:ost.č.hlavy
5v400.x	Redukčná tkaniv.plastika na koži a podkoži:ostat.	5v428.5	Exkochleácia veľkej plochy povr.kož.vrst:krk
5v401.0	Liposukcia v oblasti pery	5v428.6↔	Exkochle.veľkej plochy povr.kož.vrst:rameno,axila
5v401.4	Liposukcia ostatných častí hlavy	5v428.7↔	Exkochle.veľkej plochy povr.kož.vrst:rameno a lakeť
5v401.5	Liposukcia v oblasti krku	5v428.8↔	Exkochleácia veľkej plochy povr.kož.vrst:predlaktie
5v401.6↔	Liposukcia v oblasti ramena a axily	5v428.9↔	Exkochleácia veľkej plochy povr.kož.vrst:ruka
5v401.7↔	Liposukcia v oblasti ramena a lakťa	5v428.a	Exkochleácia veľkej plochy povr.kož.vrst:hруд.st.,chrbát
5v401.8↔	Liposukcia v oblasti predlaktia	5v428.b	Exkochleácia veľkej plochy povr.kož.vrst:brušná obl.
5v401.9↔	Liposukcia v oblasti ruky	5v428.c	Exkochleácia veľkej plochy povr.kož.vrst:inguin.,genitál.o
5v401.a	Liposukcia v oblasti hrudnej steny a chrbta	5v428.d	Exkochleácia veľkej plochy povr.kož.vrst:gluteál.obl.
5v401.b	Liposukcia v brušnej oblasti	5v428.e↔	Exkochleácia veľkej plochy povr.kož.vrst:stehno,koleno
5v401.c	Liposukcia v inguinálnej a genitálnej oblasti	5v428.f↔	Exkochleácia veľkej plochy povr.kož.vrstoch:predkolenie
5v401.d	Liposukcia v gluteálnej oblasti	5v428.g↔	Exkochleácia veľkej plochy povr.kož.vrst:noha(chodidlo)
5v401.e↔	Liposukcia v oblasti stehna a kolena	5v428.x	Exkochleácia veľkej plochy povr.kož.vrstvy:ostatné
5v401.f↔	Liposukcia v oblasti predkolenia	5v42a.0	Th laserom veľkej plochy povrch.kož.vrstvy:pery
5v401.g↔	Liposukcia v oblasti nohy (chodidlo)	5v42a.4	Th laserom veľkej plochy povrch.kož.vrstvy:ost.č.hlavy
5v401.n	Liposukcia prsníkov	5v42a.5	Th laserom veľkej plochy povrch.kož.vrstvy:krk
5v401.x	Liposukcia, ostatné	5v42a.6↔	Th laserom veľkej plochy povrch.kož.vrstvy:rameno,axila
5v402.0	Odstránenie tukového tkaniva v oblasti pery	5v42a.7↔	Th laserom veľkej plochy povrch.kož.vrstvy:ram,lakeť
5v402.4	Odstránenie tukového tkaniva ostatných častí hlavy	5v42a.8↔	Th laserom veľkej plochy povrch.kož.vrstvy:predlaktie
5v402.5	Odstránenie tukového tkaniva v oblasti krku	5v42a.9↔	Liečba laserom veľkej plochy povrch.kož.vrstvy:ruka
5v402.6↔	Odstránenie tukového tkaniva v oblasti ramena a axily	5v42a.a	Th laserom veľkej plochy povrch.kož.vrstvy:hруд.st,chrbát
5v402.7↔	Odstránenie tukového tkaniva v oblasti ramena a lakťa	5v42a.b	Th laserom veľkej plochy povrch.kož.vrstvy:bruš.obl
5v402.8↔	Odstránenie tukového tkaniva v oblasti predlaktia	5v42a.c	Th laserom veľkej plochy povrch.kož.vrstvy:inguin,genit.o
5v402.9↔	Odstránenie tukového tkaniva v oblasti ruky	5v42a.d	Th laserom veľkej plochy povrch.kož.vrstvy:glut.obl.
5v402.a	Odstránenie tukového tkaniva v oblasti hrud.steny a chrbta	5v42a.e↔	Th laserom veľkej plochy povrch.kož.vrstvy:stehno,koleno
5v402.b	Odstránenie tukového tkaniva v brušnej oblasti	5v42a.f↔	Th laserom veľkej plochy povrch.kož.vrstvy:predkol.
5v402.c	Odstránenie tukového tkaniva v inguinál,genitál.obl.	5v42a.g↔	Th laserom veľkej plochy povrch.kož.vrstvy:noha(chodidlo)
5v402.d	Odstránenie tukového tkaniva v gluteálnej oblasti	5v42a.x	Liečba laserom veľ.plochy povrch.kožnej vrstvy:ostat.
5v402.e↔	Odstránenie tukového tkaniva v oblasti stehna a kolena	5v611.10	Odber tuk.b.excíziou,malý objem (<100ml-mikrograft)
5v402.f↔	Odstránenie tukového tkaniva v oblasti predkolenia	5v611.11	Odber tuk.b.excíziou,veľký objem (>100ml-makrograft)
5v402.g↔	Odstránenie tukového tkaniva v oblasti nohy (chodidlo)	5v611.20	Odber tuk.b.liposukčným prístrojom,m.o.<100ml-mikrograft)
5v402.x	Odstránenie tukového tkaniva, ostatné	5v611.21	Odber tuk.b.liposukčným prístrojom,v.o.>100ml-makrograft)
5v403	Axilárna odsávacía kyretáž potných žliaz	5v611.30	Odber tuk.b.striekačkou,malý objem (<100ml-mikrograft)
5v426.0	Dermabrázia veľkej povrch.plochy kož.vrstvy:pery	5v611.31	Odber tuk.b.striekačkou,veľký objem (>100ml-makrograft)
5v426.4	Dermabrázia veľkej povrch.plochy kož.vrstvy:ostat.č.hlavy	5v611.x0	Odber tuk.b.(štepov)ostat.,malý objem (<100ml-mikrograft)
5v426.5	Dermabrázia veľkej povrch.plochy kož.vrstvy:krk	5v611.x1	Odber tuk.b.(štepov)ostat.,veľký objem (>100ml-makrograft)

**ADRG J11 Iné výkony na koži, podkoží a prsníku**

Min. 1 výk. v tabu ke J11-3 alebo HDg v tabu ke J11-1 a výk. v tabu ke J11-4 alebo (min. 1 výk. v tabu ke J11-5 a Indikácie JZS IIB alebo výk. v tabu ke J11-6 a Indikácie JZS IIA) a Vekové ohranienie JZS

**DRG J11A Iné výkony na koži, podkoží a prsníku s určitým výkonom pri komplikujúcej diagnóze alebo para-/tetraplégii alebo selektívna embolizácia pri hemangióme**

(Diagnóza v tabu ke J11-2 alebo VDg v tabu ke J02-3 alebo HDg v tabu ke J11-1 a výk. v tabu ke J11-4) a (VDg v tabu ke J02-3 alebo min. 1 výk. v tabu ke J11-7 alebo výk. v tabu ke J11-4)

**DRG J11B Iné výkony na koži, podkoží a prsníku bez určitého výkonu pri komplikujúcej diagnóze, okrem para-/tetraplégie, bez selektívnej embolizácie pri hemangióme, so stredne komplexným výkonom**

Diagnóza v tabu ke J11-2 alebo VDg v tabu ke J02-3 alebo HDg v tabu ke J11-1 a výk. v tabu ke J11-4 alebo výk. v tabu ke J11-8 alebo (výk. je v tabu ke J11-9 a nie je v tabu ke J11-10)

**DRG J11C Iné výkony na koži, podkoží a prsníku bez komplikujúcej diagnózy, s výnimkou para-/tetraplégie, bez selektívnej embolizácie pri hemangióme, bez stredne komplexného výkonu****DRG J11J Iné výkony na koži, podkoží a prsníku bez určitého výkonu pri komplikujúcej diagnóze, okrem para-/tetraplégie, bez selektívnej embolizácie pri hemangióme, so stredne komplexným výkonom, s vybranými výkonmi v JZS**

(Výk. v tabu ke J11-11 a Vekové ohranienie JZS a Indikácie JZS IIA alebo (min. 1 výk. v tabu ke J11-12 a Vekové ohranienie JZS alebo výk. v tabu ke J11-13 a Vek > 0 r. alebo výk. v tabu ke J11-14) a Indikácie JZS IIB alebo (min. 1 výk. v tabu ke J11-15 a Vekové ohranienie JZS alebo výk. v tabu ke J11-16 a Vek > 0 r.) a Indikácie JZS IA) a výk. v tabu ke J11-17

**DRG J11Q Iné výkony na koži, podkoží a prsníku bez určitého výkonu pri komplikujúcej diagnóze, okrem para-/tetraplégie, bez selektívnej embolizácie pri hemangióme, so stredne komplexným výkonom, bez vybraných výkonov v JZS**

(Výk. v tabu ke J11-11 a Vekové ohranienie JZS a Indikácie JZS IIA alebo (min. 1 výk. v tabu ke J11-12 a Vekové ohranienie JZS alebo výk. v tabu ke J11-13 a Vek > 0 r. alebo výk. v tabu ke J11-14) a Indikácie JZS IIB alebo (min. 1 výk. v tabu ke J11-15 a Vekové ohranienie JZS alebo výk. v tabu ke J11-16 a Vek > 0 r.) a Indikácie JZS IA) a min. 1 výk. v tabu ke J11-18

**DRG J11R Iné výkony na koži, podkoží a prsníku bez komplikujúcej diagnózy, s výnimkou para-/tetraplégie, bez selektívnej embolizácie pri hemangióme, bez stredne komplexného výkonu, v JZS**

(Výk. v tabu ke J11-11 a Vekové ohranienie JZS a Indikácie JZS IIA alebo (min. 1 výk. v tabu ke J11-12 a Vekové ohranienie JZS alebo výk. v tabu ke J11-13 a Vek > 0 r. alebo výk. v tabu ke J11-14) a Indikácie JZS IIB alebo (min. 1 výk. v tabu ke J11-15 a Vekové ohranienie JZS alebo výk. v tabu ke J11-16 a Vek > 0 r.) a Indikácie JZS IA) a min. 1 výk. v tabu ke J11-19

**DRG J11S Iné výkony na koži, podkoží a prsníku bez komplikujúcej diagnózy, s výnimkou para-/tetraplégie, bez selektívnej embolizácie pri hemangióme, bez stredne komplexného výkonu, v JZS**

Výk. v tabu ke J11-11 a Vekové ohranienie JZS a Indikácie JZS IIA alebo (min. 1 výk. v tabu ke J11-12 a Vekové ohranienie JZS alebo výk. v tabu ke J11-13 a Vek > 0 r. alebo výk. v tabu ke J11-14) a Indikácie JZS IIB alebo (min. 1 výk. v tabu ke J11-15 a Vekové ohranienie JZS alebo výk. v tabu ke J11-16 a Vek > 0 r.) a Indikácie JZS IA

**Hlavná diagnóza J11-1**

D18.00	Hemangióm bez bližšieho určenia miesta	D18.08	Hemangióm na inom mieste
D18.01	Hemangióm kože a podkožia		

**Diagnóza J11-2**

A46	Eryzipel[Erysipelas,Ruža]	L97	Vred predkolenia,nezatriedený inde
-----	---------------------------	-----	------------------------------------

## Ved ajčia diagnóza J02-3

Pozri stranu 18.

## Výkon J11-3

12m11.0↔	Perkut.(ihl.)biopsia lymf.uzlín krku	13t10.x↔	Biopsia s incíziou ostat.svalov a mäkk.tkanív
12m11.1↔	Perkut.(ihl.)biopsia suprakl.lymf.uzlín(Virchow u)	13t20.0	Biopsia s incíz.skapuly, klavikuly, costae, sterna
12m11.2↔	Perkut.(ihl.)biopsia axilárnych lymf.uzlín	13t20.1↔	Biopsia s incíziou humeru
12m11.3	Perkut.(ihl.)biopsia mediastinál.lymf.uzlín	13t20.2↔	Biopsia s incíziou radia a ulny
12m11.4	Perkut.(ihl.)biopsia paraaortál.lymf.uzlín	13t20.3↔	Biopsia s incíz.karpál., MTC a falangeál.kostí ruky
12m11.5↔	Perkut.(ihl.)biopsia iliakálnych lymf.uzlín	13t20.4	Biopsia s incíziou chrbtice
12m11.6↔	Perkut.(ihl.)biopsia lymf.uzlín panvy	13t20.5	Biopsia s incíziou panvy
12m11.7↔	Perkut.(ihl.)biopsia inguinál.lymf.uzlín	13t20.6↔	Biopsia s incíziou femuru a pately
12m1x↔	Perkut.(ihl.)biops.lymf.u.slez.a týmusu,ostatné	13t20.7↔	Biopsia s incíziou tibie a fibuly
12m21.0↔	Perk.(ihl.)biopsia LU krku s použ.zobr.met.	13t20.8↔	Biopsia s incíz. tarzál., MTT a falangeál.kostí nohy
12m21.1↔	Perk.(ihl.)biopsia suprakl.LU(Virchow u.)s použ.zobr.met.	13t30.b	Biopsia s incíz.v obl.inej burzy
12m21.2↔	Perk.(ihl.)biopsia axilár.LU s použ.zobr.met.	13x01	Biopsia s incíziou ostat.orgánov krku
12m21.3	Perk.(ihl.)biopsia mediastin.LU s použ.zobr.met.	14v11	Diagnostická laparoskopia
12m21.4	Perk.(ihl.)biopsia paraaortál.LU s použ.zobr.met.	31314.19	Endosonografia brucha, laparoskopická sonografia
12m21.5↔	Perk.(ihl.)biopsia iliakál.LU s použ.zobr.met.	31314.29	Endosonografia brucha, laparoskopická sonografia s kontrastn
12m21.6↔	Perk.(ihl.)biopsia LU panvy s použ.zobr.met.	31314.39	Endosonografia brucha, laparoskopická sonografia s elastogra
12m21.7↔	Perk.(ihl.)biopsia inguin.LU s použ.zobr.met.	5a19t	Stereotaktická implantácia rádioaktívneho izotopu
12m2x↔	Perk.(ihl.)biops.LU,slez.týmusu zobr.met.,ostatné	5a30f	Impl.liek.pumpy na intratekál.aplik.liečiva do miech.kanála
12q12.0	Biopsia krčka maternice bez incízie,abrázia	5a310.10	Impl.liek.pumpy intrat/epidurál.pod.liek:l.pum.s koňš.priet.
12q12.x	Biopsia krčka maternice bez incízie,ostatné	5a310.11	Impl.liek.pump.intratek/epidurál.pod.liek:progr.liek.pumpa
12t10.4	Perkutátna (ihlová) biopsia chrbtice	5a310.1x	Impl.liek.pumpy a intratek./epidurál.podávanie liek:ost.
12t20.4	Biopsia bez incíz.s použ.zobr.metód v obl.chrbtice	5a310.2	Vytvorenie podkožného rezervoára
12t21.b	Perkut.biopsia s použ.zobr.m. v obl. burzy	5b110	Incízia v oblasti štítnej žľazy bez ďalších výkonov
13a10.7	Biops.s incíziou klenby lebky s trepanáciou lebkových kostí	5b111	Drenáž v oblasti štítnej žľazy
13a10.8	Biops.s incí.lebeč. bázy s trepanáciou lebkových kostí	5b112	Revízia,prieskum v oblasti štítnej žľazy
13a10.9	Biops.s incí.tvár.časti lebky s trepanáciou lebkových kostí	5b320.1↔	Laparotomická adenalektómia u ženy bez ovarektómie
13d41‡	Biopsia s incíziou alveoly dutiny ústnej	5b320.2↔	Lumbotomická adenalektómia u ženy bez ovarektómie
13d42‡	Biopsia s incíziou spodiny dutiny ústnej	5b320.4↔	Laparoskopická adenalektómia u ženy bez ovarektómie
13h20.0	Biopsia s incíziou uvuly orofarynxu	5b320.x↔	Adrenalektómia u ženy bez ovarektómie, ostatné
13h21	Biopsia s incíziou hypofarynxu	5b321.1↔	Laparotomická adenalektómia u ženy s ovarektómiou
13h22	Biopsia s incíziou nazofarynxu	5b321.2↔	Lumbotomická adenalektómia u ženy s ovarektómiou
13k02.8	Biopsia s incíziou ostatných orgánov hrudníka	5b321.4↔	Laparoskopická adenalektómia u ženy s ovarektómiou
13k02.9	Biopsia s incíziou ostatných orgánov brucha	5b321.x↔	Adrenalektómia u ženy s ovarektómiou,ostatné
13k02.x	Biopsia s incíziou ostatných orgánov	5b322.1↔	Zbytková adenalektómia,laparotomicky
13m10.0↔	Biopsia s incíziou cervikál.lymfatických uzlín	5b322.2↔	Zbytková adenalektómia,lumbotomicky
13m10.1↔	Biopsia s incíziou supraklavikul.lymfatických uzlín	5b322.4↔	Zbytková adenalektómia,laparoskopicky
13m10.2↔	Biopsia s incíziou axilár.lymfatických uzlín	5b322.x↔	Zbytková adenalektómia,ostatné
13m10.3	Biopsia s incíziou mediastinál.lymfatických uzlín	5b323.1↔	Laparotomická adenalektómia u muža
13m10.4	Biopsia s incíziou paraaortál.lymfatických uzlín	5b323.2↔	Lumbotomická adenalektómia u muža
13m10.5↔	Biopsia s incíziou iliakál.lymfatických uzlín	5b323.4↔	Laparoskopická adenalektómia u muža
13m10.6↔	Biopsia s incíziou inguinál.lymfatických uzlín	5b323.x↔	Adrenalektómia u muža, ostatné
13m10.7↔	Biopsia s incíziou lymfatických uzlín panvy	5c201‡↔	Incízia očného viečka,kyretáž
13m10.x↔	Biopsia s incíziou ostatných lymfatických uzlín	5c210.0↔	Povrch.excízia chor.tk.oč.viečka bez zasiahn. okraja viečka
13n00.0	Biopsia s incíziou pečene s excíziou	5c210.1↔	Povrch.exc.chor.tk.oč. viečka so zasiahn. okraja viečka
13n00.1	Ihlová biopsia s incíziou pečene	5c212.0↔	Hlboká exc.chor.tk.oč.viečka bez zasiahnutia okraja viečka
13n09.2	Biopsia s incíziou mezenteria	5c212.1↔	Hlboká exc.chor.tk.oč.viečka so zasiahnutím okraja viečka
13n09.3	Biopsia s incíziou omenta	5c214.0‡↔	Deštrukcia chorého tkaniva očného viečka termokoaguláciou
13n09.4	Biopsia s incíziou peritonea	5c214.1‡↔	Deštrukcia chor.tkaniva očného viečka laser.koaguláciou
13n09.5	Biopsia s incíziou retroperitoneálneho tkaniva	5c214.2‡↔	Deštrukcia chorého tkaniva očného viečka kryokoaguláciou
13n09.x	Biopsia s incíziou ostat.org. tráviaceho systému	5c214.x‡↔	Deštrukcia chorého tkaniva očného viečka, iným spôsobom
13p01.0	Biopsia s incíziou glans penis	5c215‡↔	Resekcia lézie mihalnice elektrokoaguláciou
13p01.1	Biopsia s incíziou tela penisu	5c216.2‡↔	Klinovitá resekcia mihalnice s kantotómiou
13q01.2	Biopsia s incíziou krčka maternice	5c216.3‡↔	Klin.res.mihalnice s kantotómiou,rekonštr.miestnym lalokom
13q02	Biopsia s incíziou pošvy	5c216.4‡↔	Klin.res.mihalnice s kantotómiou,rekonštr.ostrovček.lalokom
13q03	Biopsia s incíziou vulvy	5c216.x‡↔	Klinovitá resekcia mihalnice, iná
13q04	Biopsia s incíziou ženského perinea	5c21x‡↔	Excízia a dešť.chor.tk.očného viečka, ostatné excízie a dešť.
13t10.0	Biopsia s incíziou svalov a mäkk.tkanív v obl.krku	5c266↔	Otvorenie očných viečok po ich rekonštrukcii
13t10.1↔	Biopsia s incíziou svalov a mäkk.tkanív v obl.ramena	5c26x↔	Iná rekonštrukcia očných viečok, ostatné
13t10.2↔	Biopsia s incíz.svalov a mäkk.tkanív v obl.ramena a lakt'a	5c274‡↔	Blefaroplastika povrch.ošetrením lasera
13t10.3↔	Biopsia s incíz.svalov a mäkk.tkanív v obl.predlaktia a ruky	5c27x‡↔	Blefaroplastika,ostatné
13t10.4	Biopsia s incíziou svalov a mäkk.tkanív v obl.trupu	5c290↔	Fixácia závaží na očné viečko
13t10.5↔	Biopsia s incíziou svalov a mäkk.tkanív v obl.stehna	5c29x↔	Iné operácie na očné viečko, ostatné
13t10.6↔	Biopsia s incíziou svalov a mäkk.tkanív v obl.predkolenia	5d001.10↔	Incízia ušnice
13t10.7↔	Biopsia s incíziou svalov a mäkk.tkanív v obl.nohy	5d001.11↔	Incízia othematómu

5d002.1↔	Odstránenie preaurikulárnej fistuly	5g530.1	Zmenšenie pery excíziou
5d002.2↔	Odstránenie preaurikulárnej cysty	5g530.2	Zmenšenie pery W-Y posunom/i.miest.lalok.plastikou
5d002.4↔	Excízia lézie ušnice	5g531.3	Zväčšenie pery alopplastickým materiálom
5d200.1↔	Incizia abscesu vonkajšieho zvukovodu	5g531.4	Zväčšenie pery autológny materiálom
5d200.2↔	Odstr. 1 al.viac.polyppov zo zvukov/z bubienk.a trepanáč.dut.	5g531.8	Zväčšenie pery injektovateľným autológny tukom
5d200.3↔	Resekcia hyperostózy alebo osteómu vonkaj.zvukovodu	5g904	Excízia spodiny dutiny ústnej
5d200.40↔	Res.ohranič.nádoru vonkaj.zvukovodu (bez ďal.opatrení)	5g905	Plicektómia
5d200.41↔	Res.ohranič.nádoru vonkaj.zvukovodu s res.kost.zvukovodu	5g906↔	Excízia lézie líca
5f121.0	Repozícia zlomeniny vonk.nosa chirurgickou intervenciou	5g907	Probatóma excízia z dutiny ústnej a faryngu
5f210	Repozícia nosového septa	5g908	Exenterácia spodiny dutiny ústnej jednostranne
5f211	Otvorená repozícia fraktúry nosového septa	5g909	Totálna exenterácia spodiny dutiny ústnej
5g10b†	Sutúra extrakčnej rany	5g90a	Incizia a drenáž spodiny dutiny ústnej
5g200	Excízia mäkkých tkanív	5g90b	Parciálna resekcia spodiny dutiny ústnej
5g201.1	Intraorálna incizia dentogénneho abscesu	5g912↔	Sekundárna rekonštr.podnebia po oper.pre rážštep
5g201.2	Extraorál.incizia submandibulár.a submentál.abscesu	5g913	Rekonštrukcia rážštepú podnebia s použ.faryngeál.laloka
5g20e	Osteoplastika alveolár.výbežku distrakciou	5g914	Cheilosutúra a palatoplast.kombi.rážštepú pery a podnebia
5g20g.1	Trepanácia alveolu v oblasti apexu zuba	5g919.1	Uzáv.aronazál.kom.pri rážštepú podnebia priamou sutúrou
5g20g.x	Trepanácia alveolu:iná	5g919.2	Uzáver oronazálnej kom.pri rážštepú podnebia miest.lal.pl.
5g20h.1	Resekcia alveolu pri rážštepú	5g919.4	Uzáv.aronazál.komun.pri rážštepú podn.mikrovask.vol.lalok
5g20h.x	Resekcia alveolu:iná	5g919.7	Repalatoplastika uzáv.aronazál.kom.pri rážštepú podnebia
5g20k	Kortikotómia alveolu v okolí zuba	5h104	Sekundárna punkcia hypofaryngu
5g20m.0	Repoz.fragm.alv.,alv.výbež.v rozs.1 kvadr.s jednoduch.fix.	5h105	Excízia z nádoru hypofaryngu
5g20m.1	Repoz.fragm.alv.,alv.výbež.v rozs.oboch kvadr.s jednod.fix.	5h302.21	Chirurgické uzavretie tracheostómie
5g20m.2	Repoz.fragm.alv.,alv.výbež.v rozs.1 kvadrantu s ostesynt.	5h302.23	Uzavretie fistuly po tracheotómii
5g20m.3	Repoz.fragm.alv.,alv.výbež.v rozs.oboch kvadr.s ostesyntéz.	5j411.00	Uz.bronchopleurál.fistuly.torakotomicky bez použ.svork.
5g20n	Zatv.repoz.a fixácia zlom.alveolu v rozsahu 1 sextantu	5j411.01	Uz.bronchopleurál.fistuly.torakotomicky s použ.svork.
5g220.0	Alveoloplast.s použ.kožného/sliznicového štepú	5j411.1	Uzáver bronchopleurálnej fistuly,bronchoskopicky
5g220.1	Alveoloplast.s použ.kost.štepú/cudz.mat.	5j411.20	Uz.bronchopleurál.fistuly, torakoskopicky bez pou.svork.
5g220.2	Alveoloplast.s pou.kost.štepú využ.biomed.technológií	5j411.21	Uzáver bronchopleurál.fistuly.torakoskop.s použ.svork.
5g222.2	Osteoplast.alveol.výbežku autológ.kost.štepom	5j411.25	Uzáver bronchop.fist.torakos.- robot.bez použ.svork.
5g222.3	Osteoplast.alveol.výbežku alogén.kost.štepom	5j411.28	Uzáver bronchop.fist.torakos.- robot.s použ.svork.
5g223	Vestibuloplastika	5j523.1↔	Exstirp.nádoru hrudnej steny bez resekcie rebra, torakotom.
5g224	Rekonštrukcia dentoalveolárneho oblúka	5j523.2↔	Exstirp.nádoru hrud.steny bez resekcie rebra,torakoskopicky
5g225↔	Oper.rážštepú dentoalveolár.oblúka jednostranne	5j547.1	Stabilizácia hrudníka bez použ.osteosynt.mat
5g226↔	OP rážštepú dentoalv.obl.mukoperiostál.lalokom 1-str.	5j547.2	Stabilizácia hrudníka s použitím osteosyntetického materiálu
5g227	Prim.plast.oroantrál.komun.mobiliz.vestib.mukoperiost.lal.	5j552	Implantácia bránicového ventiláčného stimúlátora
5g228	Sek.plast.oroantrál.komunik.mobiliz.palatinál/iným lalok.	5j902	Retorakotómia,restemotómia,reoperácia v torakochirurgii
5g229.1	Plastika oroantrálnej komunikácie	5k702	Perikardiotómia a kardiotómia:perikardiálna adheziolyza
5g229.2	Plastika oronazálnej komunikácie	5k784.0	Korekt.polohy pristr:kardiostimulátor b.n.
5g22a	Egalizácia alveolárneho výbežku	5k784.1	Korekt.polohy pristr:kardiostim.s 1-dutin.stimul.
5g22b	Repoz.fragment.alveolu/alveolár.výbežku	5k784.2	Korekt.polohy pristr:kardiostim.s 2-dutin.stimul.
5g22c	Poextrakčná korekcia alveolu intrúziou	5k784.3	Korekt.polohy pristr:kardiosti.s biventrik.resynchr.stim.
5g22d.1	Zväčšenie alveolu v obl. jedného sextantu	5k784.4	Korekt.polohy pristr:defibril.s 1-dutin.stimul.
5g22d.2	Zväčšenie alveolu v obl.dvoch sextantov	5k784.5	Korekt.polohy pristr:defibrilátor s 2-dutin.stimul.
5g22d.3	Zväčšenie alveolu v oblasti troch sextantov	5k784.6	Korekt.polohy pris:defibri.s biventrik.resynchr.stim.
5g22e.1	Rekonštrukcia alveolov jednostranne	5k784.7	Korekt.polohy pristr:záznamník EKG
5g22e.2	Rekonštrukcia alveolov obojstranne	5k784.a	Korektúra polohy prístroja, defibrilátor s podkož.elektrodou
5g22f	Orálna alveoloplastika	5k784.x	Korektúra polohy prístroja:ostatné
5g511	Rekonštrukcia pery miestnym lalokom	5I502.10	Vytv.radiocefalickej A-V fistuly(Cimino - Brescia)
5g512↔	Rekonštrukčná OP 1/3 pery lalok.plastikou	5I502.11	Vytv.radiocefal.A-V fistuly(fossa tabatiere- snuff box)
5g513↔	Rekonštrukčná OP 1/2 pery lalok.plastikou	5I502.2	Vytv.A-V fistuly na predlakti HK (R-C, R-B, U-C, U-B)
5g514	Rekonštrukcia pery dvoma /viacerými miest.lalokmi	5I502.30	Vytv.brachiokubitál.A-V fistuly (sec.Gracz sec. Konner)
5g515	Rekonštrukcia pery vzdialeným lalokom	5I502.31	Vytv.brachiokubitál.A-V fistuly na v.basilica
5g516	Rekonštrukcia pery vnítnym mikrovaskulár.lalokom	5I502.32	Vytv.brachiokubitál.A-V fistuly na v.cephalica
5g517.11	1-str.cheilosutúra pery pri rážšt. s alveopl.mukoperiostál.l.	5I502.40	Vytv.A-V fistuly s transpozíciou v. basilica na predlakti
5g517.12	1-str.cheilosutúra pery pri rážšt.s prim.korekciou nosa	5I502.41	Vytv.A-V fistuly s transpozíciou v. basilica na axile
5g517.1x	Jednostranná cheilosutúra pery pri rážštepú,ostatné	5I502.50	Vytvorenie A-V fistuly pomocou autológnej cievy
5g517.21	Obojstr.cheilosutúra pery pri rážšt.s alveopl.mukoperios.l.	5I502.51	Vytvorenie A-V fistuly pomocou allogénnej cievy
5g517.22	Obojstr.cheilosutúra pery pri rážšt.s prim.korekciou nosa	5I502.6	Vytv. A-V fistuly na HK pom.protetického materiálu
5g517.2x	Obojstranná cheilosutúra pery pri rážštepú,iná	5I502.70	Vytv.A-V fistuly na DK pom. protetického materiálu
5g518.1	Korekcia pery po cheilosutúre Z plastikou	5I502.71	Vytv.A-V fistuly na DK s transpozíciou VFS
5g518.2	Korekcia pery po cheilosutúre V-Y posunom	5I502.72	Vytv.A-V fistuly na DK s transpozíciou žily
5g518.3	Korekcia pery po cheilosutúre resutúrou	5I502.73	Vytv.A-V fistuly na DK pom. cievej protézy
5g519.1	Sekundárne operácie pery po operácii rážštepov	5I514.2	Bajpasové OP aorty pom.žily:aortoaoortálny bajp.
5g519.2	Sek.OP pery a podnebia po operácii rážštepov	5I514.3	Bajpasové OP aorty pom.žily:aortoiakálny bajp.
5g521.1	Parciálna resekcia hornej pery	5I514.4	Bajpasové OP aorty pom.žily:aortoiiofemorál.bajp.
5g521.2	Parciálna resekcia dolnej pery	5I514.5	Bajpasové OP aorty pom.žily:aortofemorálny bajp.
5g522	Excízia lézie pery	5I514.6	Bajpasové OP aorty pom.žily:aortopopliteálny bajp.
5g523	Subtotálna resekcia pery	5I515.1	Bajpas.OP a.iliaca a viscerál.aa.pom.žily:iliakoifemorál.bajp
5g524	Totálna resekcia pery	5I515.2	Bajp.OP a.iliaca a viscer.aa.pom.žily:iliakopolit.bez špecif.

51515.3	Bajp. OP a.iliaca a viscer.aa.pom.žily:iliakopoplit.nad kolen.	51552.3↔	Iné plast.rekonštrukcie aa.digit.palm.comm.
51515.4	Bajpas.OP a.iliaca a visce.aa.pom.žily:iliakopoplit.pod kol.	51552.4↔	Iné plast.rekonštrukcie a.radialis
51515.5	Bajpas.OP a.iliaca a viscerál.aa.pom.žily:iliakokrurál.bajp.	51552.5↔	Iné plast.rekonštrukcie r.carpalis palmaris
51519	Bajpas.OP vény pomocou žily	51552.6↔	Iné plast.rekonštrukcie r.carpalis dorsalis
51524.2	Bajpas.OP aorty pomocou protézy:aortoortál.bajp	51552.7↔	Iné plast.rekonštrukcie a.princeps pollicis
51524.3↔	Bajpas.OP aorty pomocou protézy:aortoiikálny b.	51552.x↔	Iné plast.rek. aa.predlaktia a ruky,ostatné
51524.4	Bajpas.OP aorty pomocou protézy:aortioifemorálny b.	51554.0↔	Iné plastické rekonštrukcie a. subclavia
51524.5↔	Bajpas.OP aorty pomocou protézy:aortofemorálny bajp.	51554.1↔	Iné plast.rekonštr.truncus brachiocephalicus
51524.6↔	Bajpas.OP aorty pomocou protézy:aortopopliteálny	51554.2↔	Iné plastické rekonštrukcie a. pulmonalis
51524.8↔	Bajpas.OP aorty pomocou protézy, aortobiiakál.bajpas	51554.x↔	Iné plastické rekonštrukcie tepny hrudníka,ostatné
51524.9↔	Bajpas.OP aorty pomocou protézy	51555.0↔	Iné plastické rekonštrukcie aa. lumbales
51525.1↔	Bajpas.OP a.iliaca.viscerál.aa.p.protézy:iliakoifemorálny baj.	51555.1↔	Iné plastické rekonštrukcie b.n.časti a. iliaca
51525.2↔	Bajpas.OP a.iliaca.viscerál.aa.p.protézy:iliakopopl.b.špecif.	51555.2↔	Iné plastické rekonštrukcie a. iliaca communis
51525.3↔	Bajpas.OP a.iliaca.viscerál.aa.p.protézy:iliakopopl.nad kol.	51555.3↔	Iné plastické rekonštrukcie a. iliaca externa
51525.4↔	Bajpas.OP a.iliaca.viscerál.aa.p.protézy:iliakopopl.pod kol.	51555.4↔	Iné plastické rekonštrukcie a. iliaca interna
51525.5↔	Bajpas.OP a.iliaca.viscerál.aa.p.protézy:iliakokrurálny bajp.	51555.x↔	Iné plastické rekonštrukcie tepny panvy a trupu,ost.
51529	Bajpas.OP žily pomocou protézy	51556.0	Iné plastické rekonštrukcie truncus coeliacus
51540.0↔	Transpozícia bližšie neurčenej časti a. carotis	51556.1	Iné plastické rekonštrukcie a. hepatica
51540.10↔	Transpozícia a. carotis communis a sinus caroticus	51556.2	Iné plastické rekonštrukcie a. gastrica
51540.11↔	Transpozícia a. carotis comunis do a. subclavia	51556.3	Iné plastické rekonštrukcie a. lienalis
51540.2↔	Transpozícia a. carotis interna extrakraniálnej časti	51556.4↔	Iné plastické rekonštrukcie a. renalis
51540.3↔	Transpozícia a. carotis externa	51556.5	Iné plastické rekonštrukcie a. mesenterica super.
51540.40↔	Transpozícia a. vertebralis extrakraniálnej časti	51556.6	Iné plastické rekonštrukcie a. mesenterica infer.
51540.41↔	Transpozícia a. vertebralis do a. carotis comunis	51556.x↔	Iné plast.rekonštrukcie viscerál.tepien, ostatné
51540.42↔	Transpozícia a. vertebralis do a. subclavia	51557.0↔	Iné plastické rekonštrukcie a. femoralis
51540.x↔	Transpozícia tepnách hlavy a krku, ostatné	51557.1↔	Iné plastické rekonštrukcie a. profunda femoris
51542.0↔	Transpozícia a. ulnaris	51557.2↔	Iné plastické rekonštrukcie a. poplitea
51542.1↔	Transpozícia arcus palmaris profundus	51557.x↔	Iné plastické rekonštrukcie tepny stehna,ost.
51542.2↔	Transpozícia arcus palmaris superficialis	51558.0↔	Iné plastické rekonštrukcie a. tibialis anterior
51542.3↔	Transpozícia aa. digitales palmares communes	51558.1↔	Iné plastické rekonštrukcie aa. recurrentes
51542.4↔	Transpozícia a. radialis	51558.2↔	Iné plastické rekonštrukcie a. dorsalis pedis
51542.x↔	Transpozícia aa.predl.a ruky:ostatné	51558.3↔	Iné plastické rekonštrukcie a. tibialis posterior
51544.00↔	Transpozícia a. subclavia	51558.4↔	Iné plastické rekonštrukcie a. fibularis
51544.01↔	Transpozícia a. subclavia do a.carotis com.	51558.5↔	Iné plastické rekonštrukcie a. plantaris medialis
51544.1↔	Transpozícia truncus brachiocephalicus	51558.6↔	Iné plastické rekonštrukcie a. plantaris lateralis
51544.2↔	Transpozícia a. pulmonalis	51558.x↔	Iné plast.rekonštr.tepny predkolenia a nohy,ost.
51544.x↔	Transpozícia aa.hrudníka:ostatné	51559.0↔	Iné plastické rekonštrukcie v. femoralis
51545.0↔	Transpozícia bližšie neurčenej časti a. iliaca	51559.1↔	Iné plastické rekonštrukcie v. poplitea
51545.1↔	Transpozícia a. iliaca externa	51559.2	Iné plastické rekonštrukcie v. portae
51545.2↔	Transpozícia a. iliaca interna	51559.3↔	Iné plastické rekonštrukcie v. gastrica
51545.x↔	Transpozícia aa.panvy a trupu:ostatné	51559.4	Iné plastické rekonštrukcie v. lienalis
51546.0	Transpozícia a. hepatica	51559.5	Iné plastické rekonštrukcie v. mesenterica super.
51546.1	Transpozícia a. gastrica	51559.6	Iné plastické rekonštrukcie v. mesenterica infer.
51546.2	Transpozícia a. lienalis	51559.7	Iné plastické rekonštrukcie vv. hepaticae
51546.3↔	Transpozícia a. renalis	51559.8↔	Iné plastické rekonštrukcie v. renalis
51546.4	Transpozícia a. mesenterica superior	51559.9↔	Iné plastické rekonštrukcie v. jugularis
51546.5	Transpozícia a. mesenterica inferior	51559.a↔	Iné plastické rekonštrukcie v. pulmonalis
51546.x↔	Transpozícia viscerálnej tepny, ostatné	51559.b↔	Iné plastické rekonštrukcie v. subclavia
51547.0↔	Transpozícia a. femoralis	51559.c↔	Iné plastické rekonštrukcie v. axillaris
51547.1↔	Transpozícia a. profunda femoris	51559.d↔	Iné plastické rekonštrukcie v. brachiocephalica
51547.x↔	Transpozícia tepny stehna, ostatné	51559.e	Iné plastické rekonštrukcie v. cava superior
51548.0↔	Transpozícia a. tibialis anterior	51559.f	Iné plastické rekonštrukcie v. cava inferior
51548.1↔	Transpozícia a. tibialis posterior	51559.g↔	Iné plastické rekonštrukcie v. iliaca communis
51548.2↔	Transpozícia a. fibularis	51559.h↔	Iné plastické rekonštrukcie v. iliaca externa
51548.x↔	Transpozícia tepny predkol.a nohy, ostatné	51559.i↔	Iné plastické rekonštrukcie v. iliaca interna
51549	Transpozícia žily	51559.x↔	Iné plastické rekonštrukcie hlbkových žil, ost.
5154x↔	Transpozícia ciev, ostatné	5155x↔	Iné plast.rekonštukcie ciev:ostatné
51550.0↔	Iné plast.rekonštrukcie a.carotis b.n.časti	51570.1	Rev.v ciev.chir.pre krvác:revizia anastomóz
51550.1↔	Iné plast.rekonštrukcie a.carotis com.a sin.carotic.	51570.4	Rev.v ciev.chir.pre krv:odstr.cievneho graftu
51550.2↔	Iné plast.rekonštrukcie a.car.int.extrakt.č.	51571.1	Rev.v ciev.chir.pre infekciu:revizia anastomóz
51550.3↔	Iné plast.rekonštrukcie a.carotis externa	51571.4	Rev.v ciev.chir.pre infekciu:odstránenie cievneho graftu
51550.4↔	Iné plast.rekonštrukcie a.vertebral.extrakt.č.	51591.50‡	Impl./vým.katétra v žile chirurg.
51550.5↔	Iné plast.rekonštrukcie a.carotis s použ.stent	51591.51‡	Impl./vým.katétra v žile USG navig.
51550.x↔	Iné plast.rekonštr.aa.hlavy a krku,ost.	51591.52‡	Revizia katétra v žile
51551.0↔	Iné plastické rekonštrukcie a.axillaris	51591.9	Venózne valvuloplastiky
51551.1↔	Iné plastické rekonštrukcie a.brachialis	5m100	Exstirpácia lymfatickej uzliny
51551.x↔	Iné plastické rekonštrukcie tepny ramena, ostatné	5m101	Exstirpácia supraklavikulárnych LU jednostranne
51552.0↔	Iné plast.rekonštrukcie a.ulnaris	5m102↔	Exstirpácia axilárnych LU jednostranne
51552.1↔	Iné plast.rekonštrukcie arc.palmaris prof.	5m103	Exstirpácia lymfangiómu
51552.2↔	Iné plast.rekonštrukcie arc.palmaris superf.	5m104	Operácia lymfokély

5m106	Diagnostická excízia z nádoru mäkkých tkanív krku	5n91x	Laparotómia a lumbotómia, ostatné
5m130	Exstirpácia viacerých LU z toho istého miesta	5n920.1	Incízia brušnej steny:explorácia
5m131	Selektívna disekcia cervikálnych LU jednostranne	5n920.3	Incízia brušnej steny:odstránenie cudz. t.
5m132	Bloková disekcia supraklavikulárných LU jednostranne	5n920.x	Incízia brušnej steny:ostatné
5m133↔	Bloková disekcia axilárných LU jednostranne	5n921	Excízia ch.zm.tk.brušnej steny
5m134↔	Exenterácia axily,disekcia axily jednostranne	5n922	Omfalektómia chor.zm.tkaniva bruš.steny
5m136.0	Disekcia supramezokolických lymfatických uzlín:laparot.	5n923	Deštrukcia chorob.zmen.tk.brušnej steny
5m136.3	Disekcia supramezokolických lymfatických uzlín:laparos.	5n929	Excízia a deštrukcia ch.zm.tk.bruš.steny:iné
5m137.0	Disekcia infraezokolických lymfatických uzlín:laparot.	5n930	Sutúra brušnej steny po poranení
5m137.3	Disekcia infraezokolických lymfatických uzlín:laparos.	5n932.1	Plast.rekonštr.bruš.steny s autológnym materiálom
5m138.0	Disekcia iliakálnych lymfatických uzlín:laparot.	5n932.2	Plast.rekonštr.bruš.steny s aloplastickým materiálom
5m138.3	Disekcia iliakálnych lymfatických uzlín:laparos.	5n932.x	Plast.rekonštr.bruš.steny, ostatné
5m139	Disekcia inguinálnych LU (prip.ilioinguinálna disekcia)	5n934.1	Plast.OP diastázy priamych bruš.sval.
5m13c	Bloková disekcia iných lymfatických uzlín	5n934.2	Plast.OP diast.priam.br.sval.s OP umbil.hernie
5m13d.0	Paraaortálna lymfadenektómia:laparot.	5n93x	Plast.rekonštr.brušnej steny a peritonea:ostatné
5m13d.3	Paraaortálna lymfadenektómia:laparos.	5n991.1	Sekundárne uzavretie brušnej steny
5m13d.8	Paraaortálna lymfadenektómia:roboticky	5n991.2	Definitívne uzavretie brušnej steny
5m13e.0	Pelvicná lymfadenektómia:laparotomicky	5o195.1	Operácia pre lymfokélu transplantovanej obličky, laparoskopicky
5m13e.3	Pelvicná lymfadenektómia:laparoskopicky	5p511	Lok.excízia chor.tk.penisu
5m13e.8	Pelvicná lymfadenektómia:roboticky	5p512	Lok.deštrukcia chor.tk.penisu
5n410.0	Peranáľ.lok.exc.a deš.ch.tk.koneč.res.slučkou peranáľne	5p51x	Lok.excízia a deštr.chor.tk.penisu:ost.
5n410.7	Peranáľ.lok.exc.a deš.ch.tk.koneč.res.sluč.esk-mikroch.	5p530	Sutúra penisu pri poranení
5n410.x	Peranáľ.lok.exc.a deš.ch.tk.koneč.res.sluč:ost.	5p532	Plast.rekonštrukcia penisu pri zmene pohlavia
5n411.0	Peranáľ.lok.exc.a deš.chor.tk.koneč:submuk.excízi.peranáľ	5p533	Úprava penoskrotálnej transpozície
5n411.7	Peran.lok.exc.a deš.chor.tk.koneč:subm.excí.esk-mikrch.	5p534	Operácia zanoreného penisu
5n411.x	Peranáľ.lok.exc.a deš.chor.tk.koneč:submuk.excízi:ost.	5p535	Operácia zlomeniny penisu
5n418.0	Peran.excízi.c.steny chor.tk.konečn:lokál.peranáľ.	5p59a.7	Replantácia na penise
5n418.7	Peran.exc.c.steny chor.tk.konečn:lokál.esk-mikroch.	5q012.0	Ovarektómia, laparotomicky
5n418.8	Peran.lok.excízi.celej steny chor.tk.koneč:[TAMIS]	5q012.1↔	Ovarektómia:vag.lsk.asist.
5n418.x	Peranáľ.lok.excízi.celej steny chor.tk.konečnika:ost	5q012.4↔	Ovarektómia:lsk.
5n419.0	P.lok.exc.c.st.chor.tk.koneč,cirk[manžet,segm.rs]:peranáľ.	5q012.7↔	Ovarektómia:vag.
5n419.7	P.lok.exc.c.st.chor.tk.koneč,cirk[manžet,segm.rs]:esk-mikrch.	5q013.0↔	Rad.ovarektómia [sek.debulking-cytoredukcia]:lpt.
5n419.x	P.lok.exc.c.st.chor.tk.koneč,cirk[manžet,segm.rs]:ost.	5q013.4↔	Rad.ovarektómia [sek.debulking-cytoredukcia]:lsk.
5n41a.7	P.lok.exc.c.st.chor.tk.koneč,cirk.intraperit[m,s.rs]:esk.mikr	5q013.8↔	Rad.ovarektómia [sek.debulking-cytoredukcia]:rob.
5n41b.0	Peranáľ.cirkulár.exc.celej steny ch.tk.konečnika so stapler	5q030.0↔	Salpingoovariolýza:lpt.
5n41b.1	Peranáľ.semicirkul.exc.celej steny ch.tk.konečn.so stapler	5q030.4↔	Salpingoovariolýza:lsk.
5n431	Plastická rekonštrukcia konečníka	5q030.8↔	Salpingoovariolýza:robot.
5n439	Rekonštrukcia konečníka, ostatné	5q031.0↔	Adnexeektómia:lpt.
5n43a	Sutúra anusu a sfinkterového aparátu po poranení	5q031.4↔	Adnexeektómia:lsk.
5n43b	Serkláž anusu a sfinkterového aparátu	5q031.5↔	Adnexeektómia:konv.z endoskopie na otv.ch.
5n43g.0	Anoprotálna plast.anusu a sfín.apar:lpt.	5q031.7↔	Adnexeektómia:vaginálne
5n43g.1	Anoprot.plastika anusu a sfín.apar:perineál.	5q031.8↔	Adnexeektómia:robot.
5n43g.2	Anoprot.plast.anusu a sfín.apar:lsk.	5q220	Excízia z krčka maternice
5n43g.x	Anoprot.plast.anusu a sfín.apar:ost.	5q221.0	Rad.trachelektómia a detekcia sentin.LU:lpt.
5n44a.0	Lokál.excízia ch.tk.análneho kanála	5q221.1	Rad.trachelektómia a det.sentin.LU:vag.lsk.asist.
5n44a.1	Hlboká excízia ch.tk.análneho kanála	5q221.4	Rad.trachelektómia a detekcia sentin.LU:lsk.
5n44a.2	Hlboká excíziach.tk.análneho kanála:čiasť.res.svalstva	5q221.7	Rad.trachelektómia a detekcia sentin.LU:vag.
5n44a.x	Excízia ch.tk.análneho kanála:ostatné	5q620.1	Excízia z pošvy
5n451.0	Subkutánna excízia análnej fistuly	5q620.2	Exstirpácia nádoru pošvy
5n451.1	Intersfinkterická excízia análnej fistuly	5q621	Kryonizácia v oblasti pošvy alebo vulvy
5n451.2	Transsfinkterická excízia análnej fistuly	5q691	Kolpost.intersex.malf.,Prader IV.aV.s uz.sin.vag./uretrov.fist
5n451.3	Suprasfinkterická excízia análnej fistuly	5q692	Kolpost.pri intersex.malf.,Prader IV. a V.,plast.pošv.vchodu
5n451.4	Extrasfinkterická excízia análnej fistuly	5q693	Kolpostómia pri parc.aplázii distálnej č.pošvy
5n451.5	Submukózna excízia análnej fistuly	5q710	Incízia Bartolínskej žľazy
5n451.6	Subanodermálna excízia análnej fistuly	5q711	Marsupializácia Bartolínskej žľazy
5n451.x	Excízia análnej fistuly, ostatné	5q712	Exstirpácia Bartolínskej žľazy
5n453	Uzavretie análnej fistuly pomocou plugovej techniky	5q720.1	Excízia vulvy
5n459	Operatívna liečba análnej fistuly, ostatné	5q720.2	Extirpácia nádoru vulvy
5n472.x	Zad.sag.anorektpl.[PSARP]s uzáv.fis.k močovoph.sy:ost.	5q721	Elektrodiatermok.al.kryochir.zásah v obl.pošvy/vulvy
5n590.0	Biopsia pečene, laparotomicky	5q742	Skinning vulvektómia
5n590.2	Biopsia pečene, laparoskopicky	5q790	Operácia synechiei vulvy
5n592‡	Impl.katétr.syst.a.hepatica a v.portae (pre CHT)	5s224	Sagitálna osteotómia ramus mandibulae
5n593‡	Vým.katétr.syst.a.hepatica a v.portae (pre CHT)	5s225.0a↔	Posun.mandib.distr.s preťat.kontí.vo vzost.ramene mandib.
5n910	Biopsia peritonea:laparotomicky	5s225.0b↔	Posun.mandib.distr.po osteotóm.v horizont.ramene mandib
5n911	Exploratívna laparotómia	5s225.0c↔	Posun.process.alvol.mandibuly horiz.distrakc.po osteotóm.
5n913	Relaparotómia	5s298	Vertikálna osteotómia ramus mandibulae
5n914	Second-look-laparotómia	5s300.0	Osteoplast.čelustí a tvár.kostí s použ.autológ.transplant.
5n915	Exploratívna lumbotómia	5s300.1	Osteoplast.čelustí a tvár.kostí s použ.alotransplant.
5n916	Opakovaná lumbotómia	5s300.2	Osteoplast.čelustí a tvár.kostí s použ.biomed.transplantátov
5n917	Biopsia peritonea laparoskopicky	5t303.6↔	O.ch.debridement:dist.radioulnárny kĺb

5t303.8↔	O.ch.debridement:radiokarpálny kĺb	5t31x.6↔	Iné otv.chir.OP na kĺbe a menisk:dist.radioulnár.kĺb
5t303.9↔	O.ch.debridement:ulnokarpálny kĺb	5t31x.7↔	Iné otv.chir.OP na kĺbe a menisk:kĺby ruky b.n.
5t304.6↔	O.ch.parciál.synovektómia:dist.radioulnár.kĺb	5t31x.8↔	Iné otv.chir.OP na kĺbe a menisk:radiokarpálny kĺb
5t304.8↔	O.ch.parciál.synovektómia:radiokarpálny kĺb	5t31x.9↔	Iné otv.chir.OP na kĺbe a menisk:ulnokarpálny kĺb
5t304.9↔	O.ch.parciál.synovektómia:ulnokarpálny kĺb	5t405.6↔	ASK odstr.periartikul.kalcifikátov:dist.radioulnár.kĺb
5t305.6↔	O.ch.totálna synovektómia:dist.radioulnár.kĺb	5t405.8↔	ASK odstr.periartikul.kalcifikátov:radiokarpálny kĺb
5t305.8↔	O.ch.totálna synovektómia:radiokarpálny kĺb	5t405.9↔	ASK odstr.periartikul.kalcifikátov:ulnokarpálny kĺb
5t305.9↔	O.ch.totálna synovektómia:ulnokarpálny kĺb	5t407.6↔	Artroskop.vlož.liek.nosiča:dist.radioulnár.kĺb
5t307.6↔	O.ch.odstr.periartikulár.osifikácií:dist.radioulnár.kĺb	5t407.8↔	Artroskop.vlož.liek.nosiča:radiokarpálny kĺb
5t307.8↔	O.ch.odstr.periartikulár.osifikácií:radiokarp.kĺb	5t407.9↔	Artroskop.vlož.liek.nosiča:ulnokarpálny kĺb
5t307.9↔	O.ch.odstr.periartikulár.osifikácií:ulnokarpál.kĺb	5t408.6↔	Artroskop.odstr.liek.nosiča:dist.radioulnár.kĺb
5t309.0↔	Otv.ch.exstirp.cysty(Baker.cysta):humerogl.kĺb	5t408.8↔	Artroskop.odstr.liek.nosiča:radiokarpálny kĺb
5t309.1↔	O.ch.exstirpácia cysty(Baker.cysta):akromioklavikul.kĺb	5t408.9↔	Artroskop.odstr.liek.nosiča:ulnokarpálny kĺb
5t309.2↔	O.ch.exstirpácia cysty(Baker.cysta):torakoskopulár.kĺb	5t409.6↔	ASK resek.č.ligament,zbytkov ligament:dist.radioulná.kĺb
5t309.3↔	O.ch.exstirpácia cysty(Baker.cysta):sternoklavik.kĺb	5t409.8↔	ASK resek.č.ligament,zbytkov ligament:radiokarpálny kĺb
5t309.4↔	O.ch.exstirpácia cysty(Baker.cysta):laktový kĺb	5t409.9↔	ASK resek.č.ligament,zbytkov ligament:ulnokarpálny kĺb
5t309.5↔	O.ch.exstirpácia cysty(Baker.cysta):prox.radioulnár.kĺb	5t412.6↔	Artroskop.parc.synovektómia:dist.radioulnár.kĺb
5t309.6↔	O.ch.exstirpácia cysty(Baker.cysta):dist.radioulnár.kĺb	5t412.8↔	Artroskop.parc.synovektómia:radiokarpálny kĺb
5t309.8↔	O.ch.exstirpácia cysty(Baker.cysta):radiokarpál.kĺb	5t412.9↔	Artroskop.parc.synovektómia:ulnokarpálny kĺb
5t309.9↔	O.ch.exstirpácia cysty(Baker.cysta):ulnokarpálny kĺb	5t413.6↔	Artroskop.totál.synovektómia:dist.radioulnár.kĺb
5t309.e↔	O.ch.exstirpácia cysty(Baker.cysta):iliosakrálny kĺb	5t413.8↔	Artroskop.totál.synovektómia:radiokarpálny kĺb
5t309.f	Otv.ch.exstirp.cysty(Baker.cysta):symfýza	5t413.9↔	Artroskop.totál.synovektómia:ulnokarpálny kĺb
5t309.g↔	O.ch.exstirpácia cysty(Baker.cysta):bedr.kĺb	5t414.6↔	ASK el.-term.dene.syn.a tk.kĺb.púz:dist.radioulnár.kĺb
5t309.h↔	O.ch.exstirpácia cysty(Baker.cysta):kolen.kĺb	5t414.8↔	ASK elektroterm.dener.syn.a tk.kĺb.púz:radiokar.kĺb
5t309.j↔	O.ch.exstirpácia cysty(Baker.cysta):prox.tibiofibulárny kĺb	5t414.9↔	ASK el.-termote.den.syn.a tk.kĺb.púz:ulnokarpál.kĺb
5t309.k↔	O.ch.exstirpácia cysty(Baker.cysta):členk.kĺb h.	5t41x.6↔	Iné ASK OP na synovii:dist.radioulnárny kĺb
5t309.m↔	O.ch.exstirpácia cysty(Baker.cysta):členk.kĺb d.	5t41x.8↔	Iné artrosk.OP na synovii:radiokarpálny kĺb
5t309.n↔	O.ch.exstirpácia cysty(Baker.cysta):tarzálny kĺby	5t41x.9↔	Iné artrosk.OP na synovii:ulnokarpálny kĺb
5t309.p↔	O.ch.exstirpácia cysty(Baker.cysta):tarzometatarz.kĺby	5t420.6↔	ASK excízia poškod.tk.kĺb.chrup:dist.radioulnár.kĺb
5t309.q↔	O.ch.exstirpácia cysty(Baker.cysta):metatarzofalang.kĺ.	5t420.8↔	ASK excízia poškod.tk.kĺb.chrup:radiokarpálny kĺb
5t309.r↔	O.ch.exstirpácia cysty(Baker.cysta):interfalang.kĺb n.	5t420.9↔	ASK excízia poškod.tk.kĺb.chrup:ulnokarpálny kĺb
5t309.x	O.ch.exstirpácia cysty(Baker.cysta):ostatné kĺby	5t429↔	ASK resekcia discus triangularis
5t30c.6↔	O.ch.odstr.častí a zvyškov väzov:dist.radioulnr.kĺb	5t42c.6↔	ASK vyhled.chrupav[chondrop]:dist.radioulnár.kĺb
5t30c.8↔	O.ch.odstr.častí a zvyškov väzov:radiokarpálny kĺb	5t42c.8↔	ASK vyhled.chrupav[chondrop]:radiokarpálny kĺb
5t30c.9↔	O.ch.odstr.častí a zvyškov väzov:ulnokarpálny kĺb	5t42c.9↔	ASK vyhlenenie chrup[chondrop]:ulnokarpálny kĺb
5t30x.0↔	Iné otv.ch.revízie:humeroglenoidálny kĺb	5t42d.6↔	ASK subch.otvorenie kosti:dist.radiouln.kĺb
5t30x.1↔	Iné otv.ch.revízie:akromioklavikulárny kĺb	5t42d.8↔	ASK subchon.otv.kosti:radiokarp.kĺb
5t30x.2↔	Iné otv.ch.revízie:torakoskopulárny kĺb	5t42d.9↔	ASK subchondr.otv.kosti:ulnokarpál.kĺb
5t30x.3↔	Iné otv.ch.revízie:sternoklavikulárny kĺb	5t701.0↔	Incízie ohýbača zápastia
5t30x.4↔	Iné otv.ch.revízie:laktový kĺb	5t701.1↔	Incízie ohýbača prsta
5t30x.5↔	Iné otv.ch.revízie:prox.radioulnárny kĺb	5t701.2↔	Incízie ohýbača palca
5t30x.6↔	Iné otv.ch.revízie:dist.radioulnárny kĺb	5t701.3↔	Incízie vystierača zápastia
5t30x.8↔	Iné otv.ch.revízie:radiokarpálny kĺb	5t701.4↔	Incízie vystierača prsta
5t30x.9↔	Iné otv.ch.revízie:ulnokarpálny kĺb	5t701.5↔	Incízie vystierača palca
5t30x.e↔	Iné otv.ch.revízie:iliosakrálny kĺb	5t703.0↔	Debridement ohýbača zápastia
5t30x.f	Iné otv.ch.revízie:symfýza	5t703.1↔	Debridement ohýbača prsta
5t30x.g↔	Iné otv.ch.revízie:bedr.kĺb	5t703.2↔	Debridement ohýbača palca
5t30x.h↔	Iné otv.ch.revízie:kolen.kĺb	5t703.3↔	Debridement vystierača zápastia
5t30x.j↔	Iné otv.ch.revízie:prox.tibiofibulárny kĺb	5t703.4↔	Debridement vystierača prsta
5t30x.k↔	Iné otv.ch.revízie:členkový kĺb horný	5t703.5↔	Debridement vystierača palca
5t30x.m↔	Iné otv.ch.revízie:členkový kĺb dolný	5t703.6↔	Debridement šľachových pošiev zápastia
5t30x.n↔	Iné otv.ch.revízie:tarzálny kĺby	5t703.7↔	Debridement šľachových pošiev prsta
5t30x.p↔	Iné otv.ch.revízie:tarzometatarzálny kĺby	5t703.8↔	Debridement šľachových pošiev palca
5t30x.q↔	Iné otv.ch.revízie:metatarzofalang.kĺ.	5t703.9↔	Debridement šľachových pošiev dlane
5t30x.r↔	Iné otv.ch.revízie:interfalangeálny kĺb n.	5t704.0↔	Excízia ohýbača zápastia
5t30x.x	Iné otv.ch.revízie:ostatné kĺby	5t704.1↔	Excízia ohýbača prsta
5t310.6↔	O.ch.excízia chor.zmen.č.kĺb.chrup:dist.radiouln.kĺb	5t704.2↔	Excízia ohýbača palca
5t310.7↔	O.ch.excízia chor.zmen.č.kĺb.chrup:kĺby ruky b.n.	5t704.3↔	Excízia vystierača zápastia
5t310.8↔	O.ch.excízia chor.zmen.č.kĺb.chrup:radiokarpálny kĺb	5t704.4↔	Excízia vystierača prsta
5t310.9↔	O.ch.excízia chor.zmen.č.kĺb.chrup:ulnokarpálny kĺb	5t704.5↔	Excízia vystierača palca
5t318.7↔	O.ch.odobratie chrupavk.transplantátu:kĺby ruky b.n	5t705.3↔	Primárna sutúra vystierača zápastia
5t319↔	Otv.chirur.resekcia discus triangularis	5t705.4↔	Primárna sutúra vystierača prsta
5t31c.6↔	O.ch.vyhľad.chrupav[chondroplast]:dist.radioulnár.kĺb	5t705.5↔	Primárna sutúra vystierača palca
5t31c.7↔	O.ch.vyhľad.chrupav[chondroplast]:kĺby ruky	5t707.0↔	Tenolýza ohýbača zápastia
5t31c.8↔	O.ch.vyhľad.chrupav[chondroplast]:radiokarpálny kĺb	5t707.1↔	Tenolýza ohýbača prsta
5t31c.9↔	O.ch.vyhľad.chrupav[chondroplast]:ulnokarpálny kĺb	5t707.2↔	Tenolýza ohýbača palca
5t31j.6↔	O.ch.impl.neindivid.metal.náhrady chrupav:d.radiou.k	5t707.3↔	Tenolýza vystierača zápastia
5t31j.7↔	O.ch.impl.neindivid.metal.náhrady chrupav:kĺ.ruky	5t707.4↔	Tenolýza vystierača prsta
5t31j.8↔	O.ch.impl.neindivid.metal.náhrady chrupav:radiokar.k	5t707.5↔	Tenolýza vystierača palca
5t31j.9↔	O.ch.impl.neindivid.metal.náhrady chrupav:ulnokarp.k	5t708.0↔	Tenodéza ohýbača zápastia

5t708.1↔	Tenodéza ohýbača prsta	5t713.0↔	Totálna excízia radiokarpálneho väzu
5t708.2↔	Tenodéza ohýbača palca	5t713.1↔	Totálna excízia retinaculum flexorum
5t708.3↔	Tenodéza vystierača zápästia	5t713.2↔	Totálna excízia ostatných väzov zápästia
5t708.4↔	Tenodéza vystierača prsta	5t713.3↔	Totálna excízia väzov stredoručia
5t708.5↔	Tenodéza vystierača palca	5t714.0↔	Primárna sutúra radiokarpálneho väzu
5t70b.0↔	Skrátenie ohýbača zápästia	5t714.1↔	Primárna sutúra retinaculum flexorum
5t70b.1↔	Skrátenie ohýbača prsta	5t714.2↔	Primárna sutúra ostatných väzov zápästia
5t70b.2↔	Skrátenie ohýbača palca	5t714.3↔	Primárna sutúra väzov stredoručia
5t70b.3↔	Skrátenie vystierača zápästia	5t715.0↔	Sekundárna sutúra radiokarpálneho väzu
5t70b.4↔	Skrátenie vystierača prsta	5t715.1↔	Sekundárna sutúra retinaculum flexorum
5t70b.5↔	Skrátenie vystierača palca	5t715.2↔	Sekundárna sutúra ostatných väzov zápästia
5t70g.0↔	Odstr.dens epistrophei implantátu ohýbača zápästia	5t715.3↔	Sekundárna sutúra väzov stredoručia
5t70g.1↔	Odstránenie implantátu ohýbača prsta	5t719.0↔	Odstr.transplantátu:radiokarpálny väz
5t70g.2↔	Odstránenie implantátu ohýbača palca	5t719.1↔	Odstr.transpl:retinaculum flexorum
5t70g.3↔	Odstránenie implantátu vystierača zápästia	5t719.2↔	Odstr.transpl:ostatné väzy zápästia
5t70g.4↔	Odstránenie implantátu vystierača prsta	5t719.3↔	Odstr.transplantátu:väzy stredoručia
5t70g.5↔	Odstránenie implantátu vystierača palca	5t719.4↔	Odstr.transpl:väzy metakarpofal.kĺbov prstov ruky
5t70h.0↔	Plastika šľachy ohýbača zápästia	5t719.5↔	Odstr.transpl:väzy metakarpofalangeál.kĺbu palca
5t70h.1↔	Plastika šľachy ohýbača prsta	5t719.6↔	Odstr.transpl:väzy interfalangeál.kĺbov prst.ruky
5t70h.2↔	Plastika šľachy ohýbača palca	5t719.7↔	Odstr.transpl:väzy interfalangeál.kĺbu palca
5t70h.3↔	Plastika šľachy vystierača zápästia	5t720.1↔	Otvorená chirurgická fasciotómia jedného prsta
5t70h.4↔	Plastika šľachy vystierača prsta	5t720.2↔	Otvorená chirurgická fasciotómia viac ako 1 prsta
5t70h.5↔	Plastika šľachy vystierača palca	5t721.1↔	Perkutánná fasciotómia jedného prsta
5t70j.0↔	Spájanie šliach (previazanie) ohýbača zápästia	5t721.2↔	Perkutánná fasciotómia viac ako jedného prsta
5t70j.1↔	Spájanie šliach (previazanie) ohýbača prsta	5t722.0↔	Parciálna fasciektómia izolovaná na dlani
5t70j.2↔	Spájanie šliach (previazanie) ohýbača palca	5t722.3↔	Parciálna fasciektómia 1 alebo 2 prstov
5t70j.3↔	Spájanie šliach (previazanie) vystierača zápästia	5t723.0↔	Totálna fasciektómia izolovaná na dlani
5t70j.4↔	Spájanie šliach (previazanie) vystierača prsta	5t723.4↔	Totálna fasciektómia 3 a viac prstov
5t70j.5↔	Spájanie šliach (previazanie) vystierača palca	5t724.1↔	Fasciektómia jedného prsta s jednou neurolyzou
5t70k.0↔	Refixácia ohýbača zápästia ku kosti vrát.kovovej kotvy	5t724.2↔	Fasciektómia viac prstov s jednou neurolyzou
5t70k.1↔	Refixácia ohýbača prsta ku kosti vrátane kovovej kotvy	5t725.1↔	Fasciektómia jedného prsta s viacerými neurolyzami
5t70k.2↔	Refixácia ohýbača palca ku kosti vrátane kovovej kotvy	5t725.2↔	Fasciektómia viac prstov s viacerými neurolyzami
5t70k.3↔	Refixácia vystierača zápästia ku kosti vrát.kov.kotvy	5t726.1↔	Fasciektómia 1 prsta s 1 neurolyzou a s 1 arteriolýzou
5t70k.4↔	Refixácia vystierača prsta ku kosti vrát.kov.kotvy	5t726.2↔	Fasciektómia viac prstov s 1 neurolyzou a s 1 arteriolýzou
5t70k.5↔	Refixácia vystierača palca ku kosti vrát.kov. kotvy	5t727.1↔	Fasciektómia 1 prsta s viac.neurolyzami a viac.arteriolyzami
5t70l.0↔	Perkutánná tenotómia ohýbača zápästia	5t727.2↔	Fasciekt.viac prstov s viac.neurolyzami a viac.arteriolyz.
5t70l.3↔	Perkutánná tenotómia vystierača zápästia	5t728.1↔	Fasciektómia 1 prsta s artrolyz.(vr.neurolyzy a arteriolyzy)
5t70m.0↔	Otvorená chirurgická tenotómia ohýbača zápästia	5t728.2↔	Fasciekt.viac prstov s artrolyzou (vr.neurolyzy a arteriolyzy)
5t70m.1↔	Otvorená chirurgická tenotómia ohýbača prsta	5t729.3↔	Parciálna dermofasciektómia
5t70m.2↔	Otvorená chirurgická tenotómia ohýbača palca	5t729.4↔	Celková dermofasciektómia
5t70m.3↔	Otvorená chirurgická tenotómia vystierača zápästia	5t72a.3↔	Parciálna fasciolýza 1a.2 prstov inj.kolagen.clostr.histol.
5t70m.4↔	Otvorená chirurgická tenotómia vystierača prsta	5t72a.4↔	Celk.fasciolýza 3 a viac prst inj.kolagenázou clostr.histol.
5t70m.5↔	Otvorená chirurgická tenotómia vystierača palca	5t72x.1↔	Ostatné operácie na fasciách dlane a prstov, 1 prst
5t70n.0↔	Tenotómia s obmedzeným prístupom ohýbača zápästia	5t730↔	Incízia svalov ruky
5t70n.1↔	Tenotómia s obmedzeným prístupom ohýbača prsta	5t731↔	Čiastočné prerušenie svalov ruky
5t70n.2↔	Tenotómia s obmedzeným prístupom ohýbača palca	5t732↔	Totálne prerušenie svalov ruky
5t70n.3↔	Tenotómia s obmedzeným prístupom vystierača zápästia	5t735↔	Desinzercia svalu ruky
5t70n.4↔	Tenotómia s obmedzeným prístupom vystierača prsta	5t741.0↔	Exc.chor.tk.(vrát.kapsulektom):zápästie:1 zákrok
5t70n.5↔	Tenotómia s obmedzeným prístupom vystierača palca	5t741.1↔	Exc.chor.tk.(vrát.kapsulektom):zápästie:viac.zákr.
5t710.0↔	Incízie radiokarpálneho väzu vrátane drenáže	5t741.3↔	Exc.chor.tk(kapsulekt):metakarpofal.kĺb:1 zákrok
5t710.1↔	Incízie retinaculum flexorum vrátane drenáže	5t741.4↔	Exc.chor.tk(kapsulekt):metakarpof.k:viac.zákr.
5t710.2↔	Incízie ostatných väzov zápästia vrátane drenáže	5t741.5↔	Exc.chor.tk(kapsulekt):interfal.kĺb ruky:1 zákrok
5t710.3↔	Incízie väzov stredoručia vrátane drenáže	5t741.6↔	Exc.chor.tk(kapsulekt):interfal.kĺby 1 prst ruky:viac.zákrakov
5t710.4↔	Inciz.väzov metakarpofalang.kĺbov prstov ruky vrát.drenáže	5t741.7↔	Exc.chor.tk(kapsulek):interfal.kĺby viac.prst ruky:viac.zákr.
5t710.5↔	Incízie väzov metakarpofalangeál.kĺbu palca vrát.drenáže	5t741.x↔	Exc.chor.tk.(vr.kapsulektomie):ost.kĺby ruky
5t710.6↔	Inciz.väzov interfalangeál.kĺbov prstov ruky vrát.drenáže	5t743.0↔	Debridement zápästia:1 zákrok
5t710.7↔	Inciz.väzov interfalangeál.kĺbu palca vrát.drenáže	5t743.1↔	Debridement zápästia:viaceré zákroky
5t711.0↔	Prerušenie radiokarpálneho väzu	5t790↔	Excízia gangliómu na ruke
5t711.10↔	Prerušenie väzu retinaculum flexorum	5t792↔	Radikálna excízia chorobne poškodeného tkaniva na ruke,iné
5t711.11↔	Prerušenie väzu retinac.flex.s epineurolyzou n. medianus	5t793↔	Radik.excízia ch.tk.na ruke s špec.prepar.ciev a nervov
5t711.2↔	Prerušenie ostatných väzov zápästia	5t794↔	Rad.excízia ch.tk.na ruke s rozš.preparáciou
5t711.3↔	Prerušenie väzov stredoručia	5t800.0↔	Incízia svalu pozdĺžne v obl.hlavy a krku
5t711.4↔	Prerušenie väzov metakarpofalangeál.kĺbov prstov ruky	5t800.1↔	Incízia svalu pozdĺžne v obl.ramena, axily
5t711.5↔	Prerušenie väzov metakarpofalangeálneho kĺbu palca	5t800.2↔	Incízia svalu pozdĺžne v obl.ramena a lakťa
5t711.6↔	Prerušenie väzov interfalangeálnych kĺbov prstov ruky	5t800.3↔	Incízia svalu pozdĺžne v obl.predlaktia
5t711.7↔	Prerušenie väzov interfalangeálneho kĺbu palca	5t800.4↔	Incízia svalu pozdĺžne v obl.hrud.steny a chrbta
5t712.0↔	Parciálna excízia radiokarpálneho väzu	5t800.5↔	Incízia svalu pozdĺžne v obl.bruš.steny
5t712.1↔	Parciálna excízia retinaculum flexorum	5t800.6↔	Incízia svalu pozdĺžne v inguin,genitál.a gluteál.obl.
5t712.2↔	Parciálna excízia ostatných väzov zápästia	5t800.7↔	Incízia svalu pozdĺžne v obl.stehna a kolena
5t712.3↔	Parciálna excízia väzov stredoručia	5t800.8↔	Incízia svalu pozdĺžne v obl.predkolenia



5t800.a↔	Incízia svalu pozdĺžne v obl.zadonožia a priehlavku	5t80a.x	Odstr.cudz.tel.z fascie:ostatné
5t800.b	Incízia svalu pozdĺžne v obl.stredonožia a prednožia	5t80x.0↔	Ost.incízie sv./šľachy/fascie:hlava a krk
5t800.x↔	Incízia svalu pozdĺžne:ostatné	5t80x.1↔	Ost.incízie sv./šľachy/fascie:ramenný kĺb,axila
5t801.0↔	Incízia svalu priečne v obl.hlavy a krku	5t80x.2↔	Ost.incízie sv./šľachy/fascie:rameno a lakeť
5t801.1↔	Incízia svalu priečne v obl.ramena,axily	5t80x.3↔	Ost.incízie svalu/šľachy/fascie:predlaktie
5t801.2↔	Incízia svalu priečne v obl.ramena a lakt'a	5t80x.4↔	Ost.incízie sv./šľachy/fascie:hruďná stena a chrbát
5t801.3↔	Incízia svalu priečne v obl.predlaktia	5t80x.5	Ost.incízie sv./šľachy/fascie:brušná stena
5t801.4↔	Incízia svalu priečne v obl.hrud.steny a chrbta	5t80x.6↔	Ost.incízie sv./šľachy/fascie:inguinál,genit.a glut.obl.
5t801.5↔	Incízia svalu priečne v obl.bruš.steny	5t80x.7↔	Ost.incízie sv./šľachy/fascie:stehno a koleno
5t801.6↔	Incízia svalu priečne v inguinál,genit.a gluteálna obl.	5t80x.8↔	Ost.incízie sv./šľachy/fascie:predkolenie
5t801.7↔	Incízia svalu priečne v obl.stehna a kolena	5t80x.9↔	Ost.incízie sv./šľachy/fascie:noha
5t801.8↔	Incízia svalu priečne v obl.predkolenia	5t80x.x	Ost.incízie sv./šľachy/fascie:ostatné
5t801.a↔	Incízia svalu priečne v obl.zadonožia a priehlavku	5t810.0↔	Preťatie svalu v obl.hlavy a krku
5t801.b↔	Incízia svalu priečne v obl.stredonožia a prednožia	5t810.1↔	Preťatie svalu v obl.ramena,axily
5t801.x	Incízia svalu priečne:ostatné	5t810.2↔	Preťatie svalu v obl.ramena a lakt'a
5t806.0↔	Otv.chirurgická incízia fascie v obl.hlavy a krku	5t810.3↔	Preťatie svalu v obl.predlaktia
5t806.1↔	Otv.chirurgická incízia fascie v obl.ramena,axily	5t810.4↔	Preťatie svalu v obl.hrud.steny a chrbta
5t806.2↔	Otv.chirurgická incízia fascie v obl.ramena,lakt'a	5t810.5↔	Preťatie svalu v obl.bruš.steny
5t806.3↔	Otv.chirurgická incízia fascie v obl.predlaktia	5t810.6↔	Preťatie svalu v inguin.,genit.,glut.obl.
5t806.4↔	Otv.chirurgická incízia fascie v obl.hrud.steny a chrbta	5t810.7↔	Preťatie svalu v obl.stehna a kolena
5t806.5↔	Otv.chirurgická incízia fascie v obl.bruš.steny	5t810.8↔	Preťatie svalu v obl.predkolenia
5t806.6↔	Otv.chirurgická incízia fascie v inguin,genit.a glut.obl.	5t810.9↔	Preťatie svalu v obl.nohy
5t806.7↔	Otv.chirurgická incízia fascie v obl.stehna a kolena	5t810.x	Preťatie svalu:ostatné
5t806.8↔	Otv.chirurgická incízia fascie v obl.predkolenia	5t815.0↔	Otv.chir.parc.fasciotómia priečna:hlava,krk
5t806.a↔	Otv.chirurgická incízia fascie v obl.zadonožia a priehlavku	5t815.1↔	Otv.chir.parc.fasciotómia priečna:rameno,axila
5t806.b↔	Otv.chirurgická incízia fascie v obl.stredonožia a prednožia	5t815.2↔	Otv.chir.parc.fasciotómia priečna:rameno,lakeť
5t806.x	Otv.chirurgická incízia fascie:ostatné	5t815.3↔	Otv.chir.parc.fasciotómia priečna:predlaktie
5t807.0↔	Perkutánná incízia fascie v obl.hlavy a krku	5t815.4↔	Otv.chir.parc.fasciotómia priečna:hruď.stena,chrbat
5t807.1↔	Perkutánná incízia fascie v obl.ramena,axily	5t815.5↔	Otv.chir.parc.fasciotómia priečna:bruš.stena
5t807.2↔	Perkutánná incízia fascie v obl.ramena,lakt'a	5t815.6↔	Otv.chir.parc.fasciotómia priečna:inguin.genit.glut.obl.
5t807.3↔	Perkutánná incízia fascie v obl.predlaktia	5t815.7↔	Otv.chir.parc.fasciotómia priečna:stehno,koleno
5t807.4↔	Perkutánná incízia fascie v obl.hrud.steny a chrbta	5t815.8↔	Otv.chir.parc.fasciotómia priečna:predkolenie
5t807.5↔	Perkutánná incízia fascie v obl.bruš.steny	5t815.9↔	Otv.chir.parc.fasciotómia priečna:noha
5t807.6↔	Perkutánná incízia fascie v inguinál,genit.a gluteál.obl.	5t815.x	Otv.chir.parc.fasciotómia priečna:ostatné
5t807.7↔	Perkutánná incízia fascie v obl.stehna a kolena	5t816.0↔	Otv.chir.totál.fasciotómia priečna:hlava,krk
5t807.8↔	Perkutánná incízia fascie v obl.predkolenia	5t816.1↔	Otv.chir.totál.fasciotómia priečna:rameno,axila
5t807.9↔	Perkutánná incízia fascie v obl.nohy	5t816.2↔	Otv.chir.totál.fasciotómia priečna:rameno,lakeť
5t807.x	Perkutánná incízia fascie:ostatné	5t816.3↔	Otv.chir.totál.fasciotómia priečna:predlaktie
5t808.0↔	Odstr.cudz.tel.zo svalu v obl.hlavy a krku	5t816.4↔	Otv.chir.totál.fasciotómia priečna:hruď.stena,chrbat
5t808.1↔	Odstr.cudz.tel.zo svalu v obl.rameno,axila	5t816.5↔	Otv.chir.totál.fasciotómia priečna:bruš.stena
5t808.2↔	Odstr.cudz.tel.zo svalu v obl.ramena a lakt'a	5t816.6↔	Otv.chir.totál.fasciotómia priečna:inguin.genit.glut.obl
5t808.3↔	Odstr.cudz.tel.zo svalu v obl.predlaktia	5t816.7↔	Otv.chir.totál.fasciotómia priečna:stehno,koleno
5t808.4↔	Odstr.cudz.tel.zo svalu v obl.hrud.steny a chrbta	5t816.8↔	Otv.chir.totál.fasciotómia priečna:predkolenie
5t808.5↔	Odstr.cudz.tel.zo svalu v obl.bruš.steny	5t816.9↔	Otv.chir.totál.fasciotómia priečna:noha
5t808.6↔	Odstr.cudz.tel.zo svalu v inguinál.,genit.a gluteál.obl.	5t816.x	Otv.chir.totál.fasciotómia priečna:ostat.
5t808.7↔	Odstr.cudz.tel.zo svalu v obl.stehna a kolena	5t817.0↔	Perkután.fasciotómia priečna:hlava,krk
5t808.8↔	Odstr.cudz.tel.zo svalu v obl.predkolenia	5t817.1↔	Perkután.fasciotómia priečna:rameno,axila
5t808.9↔	Odstr.cudz.tel.zo svalu v obl.nohy	5t817.2↔	Perkután.fasciotómia priečna:rameno,lakeť
5t808.x	Odstr.cudz.tel.zo svalu:ostatné	5t817.3↔	Perkután.fasciotómia priečna:predlaktie
5t809.0↔	Odstr.cudz.tel.zo šľachy v obl.hlavy a krku	5t817.4↔	Perkután.fasciotómia priečna:hruď.stena,chrbat
5t809.1↔	Odstr.cudz.tel.zo šľachy v obl.ramena,axily	5t817.5↔	Perkután.fasciotómia priečna:bruš.stena
5t809.2↔	Odstr.cudz.tel.zo šľachy v obl.ramena,lakt'a	5t817.6↔	Perkután.fasciotómia priečna:inguin.genit.glut.obl
5t809.3↔	Odstr.cudz.tel.zo šľachy v obl.predlaktia	5t817.7↔	Perkután.fasciotómia priečna:stehno,koleno
5t809.4↔	Odstr.cudz.tel.zo šľachy v obl.hrud.steny a chrbta	5t817.8↔	Perkután.fasciotómia priečna:predkolenie
5t809.5↔	Odstr.cudz.tel.zo šľachy v obl.bruš.steny	5t817.9↔	Perkután.fasciotómia priečna:noha
5t809.6↔	Odstr.cudz.tel.zo šľachy v inguinál.,genit.a gluteál.obl.	5t817.x	Perkután.fasciotómia priečna:ostatné
5t809.7↔	Odstr.cudz.tel.zo šľachy v obl.stehna a kolena	5t818.0↔	Otv.chir.parc.šľachy:pozdlž,1 segm:hlava,krk
5t809.8↔	Odstr.cudz.tel.zo šľachy v obl.predkolenia	5t818.1↔	Otv.chir.parc.šľachy:pozdlž,1 segm:rameno,axila
5t809.9↔	Odstr.cudz.tel.zo šľachy v obl.nohy	5t818.2↔	Otv.chir.parc.šľachy:pozdlž,1 segm:ram,lakeť
5t809.x	Odstr.cudz.tel.zo šľachy:ostatné	5t818.3↔	Otv.chir.parc.šľachy:pozdlž,1 segm:predlak
5t80a.0↔	Odstr.cudz.tel.z fascie v obl.hlavy a krku	5t818.4↔	Otv.chir.parc.šľachy:pozdlž,1 segm:hruď.st,chrb
5t80a.1↔	Odstr.cudz.tel.z fascie v obl.ramena,axily	5t818.5↔	Otv.chir.parc.šľachy:pozdlž,1 segm:bruš.st
5t80a.2↔	Odstr.cudz.tel.z fascie v obl.ramena a lakt'a	5t818.6↔	Otv.chir.parc.šľachy:pozdlž,1 segm:ing.gen,glut.ob
5t80a.3↔	Odstr.cudz.tel.z fascie v obl.predlaktia	5t818.7↔	POtv.chir.parc.šľachy:pozdlž,1 segm:stehno,koleno
5t80a.4↔	Odstr.cudz.tel.z fascie v obl.hrud.steny a chrbta	5t818.8↔	Otv.chir.parc.šľachy:pozdlž,1 segm:predkol
5t80a.5↔	Odstr.cudz.tel.z fascie v obl.bruš.steny	5t818.9↔	Otv.chir.parc.šľachy:pozdlž,1 segm:noha
5t80a.6↔	Odstr.cudz.tel.z fascie v inguinál,genit.a gluteál.obl.	5t818.x	Otv.chir.parc.šľachy:pozdlž,1 segm:ostat
5t80a.7↔	Odstr.cudz.tel.z fascie v obl.stehna a kolena	5t819.0↔	Otv.ch.totál.fasciotómia pozdlž,1 segm:hlava,krk
5t80a.8↔	Odstr.cudz.tel.z fascie v obl.predkolenia	5t819.1↔	Otv.ch.totál.fasciotómia pozdlž,1 segm:rameno,axila
5t80a.9↔	Odstr.cudz.tel.z fascie v obl.nohy	5t819.2↔	Otv.ch.totál.fasciotómia pozdlž,1 segm:rameno,lakeť

5t819.3↔	Otv.ch.totál.fasciotómia pozdĺž,1 segm:predlakt	5t825.7↔	Totál excízia svalu,epifasciál:stehno,koleno
5t819.4↔	Otv.ch.totál.fasciotómia pozdĺž,1 segm:hruď.st,chrb	5t825.8↔	Totál excízia svalu,epifasciál:predkolenie
5t819.5↔	Otv.ch.totál.fasciotómia pozdĺž,1 segm:bruš.st	5t825.9↔	Totál excízia svalu,epifasciál:noha
5t819.6↔	Otv.ch.totál.fasciotómia pozdĺž,1 segm:inguin.gen.glut.ob	5t825.x	Totál excízia svalu,epifasciálne:ostat.
5t819.7↔	Otv.ch.totál.fasciotómia pozdĺž,1 segm:steh,koleno	5t826.0↔	Parciál.excízia svalu,subfasciál:hlava,krk
5t819.8↔	Otv.ch.totál.fasciotómia pozdĺž,1 segm:predkol	5t826.1↔	Parciál.excízia svalu,subfasciál:rameno,axila
5t819.9↔	Otv.ch.totál.fasciotómia pozdĺž,1 segm:noha	5t826.2↔	Parciál.excízia svalu,subfasciál:rameno,lakeť
5t819.x	Otv.chirurg.totálna fasciotómia pozdĺž,1 segm:ostat	5t826.3↔	Parciál.excízia svalu,subfasciál:predlaktie
5t81a.0↔	Perkut.fasciotómia pozdĺž.v obl.hlavy,krku	5t826.4↔	Parciál.excízia svalu,subfasciál:hruď.st,chrbát
5t81a.1↔	Perkut.fasciotómia pozdĺž.v obl.ramena,axily	5t826.5↔	Parciál.excízia svalu,subfasciál:bruš.stena
5t81a.2↔	Perkut.fasciotómia pozdĺž.v obl.ramena,lakeť	5t826.6↔	Parciál.excízia svalu,subfasciál:inguin.genit.glut.ob
5t81a.3↔	Perkut.fasciotómia pozdĺž.v obl.predlaktia	5t826.7↔	Parciál.excízia svalu,subfasciál:stehno,koleno
5t81a.4↔	Perkut.fasciotómia pozdĺž.v obl.hruď.steny,chrbta	5t826.8↔	Parciál.excízia svalu,subfasciál:predkolenie
5t81a.5↔	Perkut.fasciotómia pozdĺž.v obl.bruš.steny	5t826.9↔	Parciál.excízia svalu,subfasciál:noha
5t81a.6↔	Perkut.fasciotómia pozdĺž.v inguin.genit.glut.obl.	5t826.x	Parciál.excízia svalu,subfasciálne:ostat.
5t81a.7↔	Perkut.fasciotómia pozdĺž.v obl.stehna,kolena	5t827.0↔	Totál.excízia svalu,subfasciál:hlava,krk
5t81a.8↔	Perkut.fasciotómia pozdĺž.v obl.predkolenia	5t827.1↔	Totál.excízia svalu,subfasciál:rameno,axila
5t81a.9↔	Perkut.fasciotómia pozdĺž.v obl.nohy	5t827.2↔	Totál.excízia svalu,subfasciál:rameno a lakeť
5t81a.x	Perkut.fasciotómia pozdĺž:ostat.	5t827.3↔	Totál.excízia svalu,subfasciál:predlaktie
5t81b.0↔	Otv.ch.parciál.fasciotómia,viac.segm:hlava,krk	5t827.4↔	Totál.excízia svalu,subfasciál:hruď.st,chrbát
5t81b.1↔	Otv.ch.parciál.fasciotómia,viac.segm:rameno,axila	5t827.5↔	Totál.excízia svalu,subfasciál:bruš.stena
5t81b.2↔	Otv.ch.parciál.fasciotómia,viac.segm:rameno,lakeť	5t827.6↔	Totál.excízia svalu,subfasciál:inguin.genit.glut.ob
5t81b.3↔	Otv.ch.parciál.fasciotómia,viac.segm:predlaktie	5t827.7↔	Totál.excízia svalu,subfasciál:stehno,koleno
5t81b.4↔	Otv.ch.parciál.fasciotómia,viac.segm:hruď.st,chrbát	5t827.8↔	Totál.excízia svalu,subfasciál:predkolenie
5t81b.5↔	Otv.ch.parciál.fasciotómia,viac.segm:bruš.stena	5t827.9↔	Totál.excízia svalu,subfasciál:noha
5t81b.6↔	Otv.ch.parciál.fasciotómia,viac.segm:inguin.gen.glut.obl	5t827.x	Totál.excízia svalu,subfasciál:ostat.
5t81b.7↔	Otv.ch.parciál.fasciotómia,viac.segm:steh,koleno	5t828.0↔	Excízia na šľachách a svaloch,epifasciál:hlava,krk
5t81b.8↔	Otv.ch.parciál.fasciotómia,viac.segm:predkolenie	5t828.1↔	Excízia na šľachách a svaloch,epifasciál:rameno,axila
5t81b.9↔	Otv.ch.parciál.fasciotómia,viac.segm:noha	5t828.2↔	Excízia na šľachách a svaloch,epifasciál:rameno,lakeť
5t81b.x	Otv.chirurg.parciálna fasciotómia,viac.segm:ostatné	5t828.3↔	Excízia na šľachách a svaloch,epifasciál:predlaktie
5t81c.0↔	Otv.ch.totál.fasciotómia,viac.segm:hlava,krk	5t828.4↔	Excízia na šľachách a svaloch,epifasciál:hruď.st,chrbát
5t81c.1↔	Otv.ch.totál.fasciotómia,viac.segm:rameneno,axila	5t828.5↔	Excízia na šľachách a svaloch,epifasciál:bruš.st
5t81c.2↔	Otv.ch.totál.fasciotómia,viac.segm:rameno,lakeť	5t828.6↔	Excízia na šľachách a svaloch,epifasciál:inguin.genit.glut.obl
5t81c.3↔	Otv.ch.totál.fasciotómia,viac.segm:predlaktie	5t828.7↔	Excízia na šľachách a svaloch,epifasciál:stehno,koleno
5t81c.4↔	Otv.ch.totál.fasciotómia,viac.segm:hruď.st,chrbát	5t828.8↔	Excízia na šľachách a svaloch,epifasciál:predkolenie
5t81c.5↔	Otv.ch.totál.fasciotómia,viac.segm:bruš.stena	5t828.9↔	Excízia na šľachách a svaloch,epifasciál:noha
5t81c.6↔	Otv.ch.totál.fasciotómia,viac.segm:inguin.gen.glut.obl	5t828.x	Excízia na šľachách a svaloch,epifasciál:ostatné
5t81c.7↔	Otv.ch.totál.fasciotómia,viac.segm:stehno,koleno	5t829.0↔	Excízia na šľach.a svaloch,subfasciál:hlava,krk
5t81c.8↔	Otv.ch.totál.fasciotómia,viac.segm:predkolenie	5t829.1↔	Excízia na šľach.a svaloch,subfasciál:ramen.kĺb,xila
5t81c.9↔	Otv.ch.totál.fasciotómia,viac.segm:noha	5t829.2↔	Excízia na šľach.a svaloch,subfasciál:rameno,lakeť
5t81c.x	Otv.ch.totál.fasciotómia,viac.segm:ostatné	5t829.3↔	Excízia na šľach.a svaloch,subfasciál:predlaktie
5t81d.0↔	Dezinzerzia svalu,šľachy:hlava a krk	5t829.4↔	Excízia na šľach.a svaloch,subfasciál:hruď.st,chrbát
5t81d.1↔	Dezinzerzia svalu,šľachy:rameneno a axila	5t829.5↔	Excízia na šľach.a svaloch,subfasciál:bruš.st
5t81d.2↔	Dezinzerzia svalu,šľachy:rameno a lakeť	5t829.6↔	Excízia na šľach.a svaloch,subfasciál:inguin.genit.glut.obl
5t81d.3↔	Dezinzerzia svalu,šľachy:predlaktie	5t829.7↔	Excízia na šľach.a svaloch,subfasciál:stehno,koleno
5t81d.4↔	Dezinzerzia svalu,šľachy:hruď.stena a chrbát	5t829.8↔	Excízia na šľach.a svaloch,subfasciál:predkolenie
5t81d.5↔	Dezinzerzia svalu,šľachy:bruš.stena	5t829.9↔	Excízia na šľach.a svaloch,subfasciál:noha
5t81d.6↔	Dezinzerzia svalu,šľachy:inguinínal.genit.a glut.obl.	5t829.x	Excízia na šľach.a svaloch,subfasciál:ostatné
5t81d.7↔	Dezinzerzia svalu,šľachy:stehno a koleno	5t82b.0↔	Res.kompart.sv,šf,f.b.špec.ciev,nerv.prep:hlava,krk
5t81d.8↔	Dezinzerzia svalu,šľachy:predkolenie	5t82b.1↔	Res.kompart.sv,šf,f.b.špec.ciev,nerv.prep:rameno,axila
5t81d.9↔	Dezinzerzia svalu,šľachy:noha	5t82b.2↔	Res.kompart.sv,šf,f.b.špec.ciev,nerv.prep:rameno,lakeť
5t81d.x	Dezinzerzia svalu,šľachy:ostatné	5t82b.3↔	Res.kompart.sv,šf,f.b.špec.ciev,nerv.prep:predlaktie
5t824.0↔	Parciál.excízia svalu,epifasciál:hlava,krk	5t82b.4↔	Res.kompart.sv,šf,f.b.špec.ciev,nerv.prep:hruď.st,chrb
5t824.1↔	Parciál.excízia svalu,epifasciál:rameno,axila	5t82b.5↔	Res.kompart.sv,šf,f.b.špec.ciev,nerv.prep:bruš.st
5t824.2↔	Parciál.excízia svalu,epifasciál:rameno,lakeť	5t82b.6↔	Res.kompart.sv,šf,f.b.špec.ciev,nerv.prep:inguin.genit.glut.ob
5t824.3↔	Parciál.excízia svalu,epifasciál:predlaktie	5t82b.7↔	Res.kompart.sv,šf,f.b.špec.ciev,nerv.prep:steh,koleno
5t824.4↔	Parciál.excízia svalu,epifasciál:hruď.st,chrbát	5t82b.8↔	Res.kompart.sv,šf,f.b.špec.ciev,nerv.prep:predkol
5t824.5↔	Parciál.excízia svalu,epifasciál:bruš.stena	5t82b.9↔	Res.kompart.sv,šf,f.b.špeciál.ciev,nerv.preparácie:noha
5t824.6↔	Parciál.excízia svalu,epifasciál:inguin.genit.glut.obl	5t82b.x	Resek.kompartm.sv,šf,fascie bez špec.ciev,nerv.prepar:ost.
5t824.7↔	Parciál.excízia svalu,epifasciál:stehno,koleno	5t82c.0↔	Res.kompart.sv,šf,f.so špec.ciev,nerv.prep:hlava,krk
5t824.8↔	Parciál.excízia svalu,epifasciál:predkolenie	5t82c.1↔	Res.kompart.sv,šf,f.so špec.ciev,nerv.prep:rameno,axila
5t824.9↔	Parciál.excízia svalu,epifasciál:noha	5t82c.2↔	Res.kompart.sv,šf,f.so špec.ciev,nerv.prep:rameno,lakeť
5t824.x	Parciálna excízia svalu,epifasciálne:ostat.	5t82c.3↔	Res.kompart.sv,šf,f.so špec.ciev,nerv.prep:predlaktie
5t825.0↔	Totál excízia svalu,epifasciál:hlava,krk	5t82c.4↔	Res.kompart.sv,šf,f.so špec.ciev,nerv.prep:hruď.st,chrbát
5t825.1↔	Totál excízia svalu,epifasciál:rameneno,axila	5t82c.5↔	Res.kompart.sv,šf,f.so špec.ciev,nerv.prep:bruš.stena
5t825.2↔	Totál excízia svalu,epifasciál:rameno,lakeť	5t82c.6↔	Res.kompart.sv,šf,f.so špec.ciev,nerv.prep:ing.genit.glut.ob
5t825.3↔	Totál excízia svalu,epifasciál:predlaktie	5t82c.7↔	Res.kompart.sv,šf,f.so špec.ciev,nerv.prep:stehno,koleno
5t825.4↔	Totál excízia svalu,epifasciál:hruď.st,chrbát	5t82c.8↔	Res.kompart.sv,šf,f.so špec.ciev,nerv.prep:predkolenie
5t825.5↔	Totál excízia svalu,epifasciál:bruš.stena	5t82c.9↔	Res.kompart.sv,šf,f.so špec.ciev,nerv.prep:noha
5t825.6↔	Totál excízia svalu,epifasciál:inguin.genit.glut.ob	5t82c.x	Resek.kompart.sv,šf,fascie so špeciál.ciev,nerv.prepar:ost.

5t82d.0↔	Res.kompart.sv,šf,f.s rozšír.prepar:hlava,krk	5t843.2↔	Augmentácia šliach:rameno a lakeť
5t82d.1↔	Res.kompart.sv,šf,f.s rozšír.prepar:ramen.kĺb,xila	5t843.3↔	Augmentácia šliach:predlaktie
5t82d.2↔	Res.kompart.sv,šf,f.s rozšír.prepar:rameno,lakeť	5t843.4↔	Augmentácia šliach:hruďná stena a chrbát
5t82d.3↔	Resek.kompart.sv,šf,f.s rozšír.prepar:predlaktie	5t843.5↔	Augmentácia šliach:brušná stena
5t82d.4↔	Res.kompart.sv,šf,f.s rozšír.prepar:hruď.st.chrbát	5t843.6↔	Augmentácia šliach:inguinál,genit.a glut.obl.
5t82d.5↔	Res.kompart.sv,šf,f.s rozšír.prepar:bruš.stena	5t843.7↔	Augmentácia šliach:stehno a koleno
5t82d.6↔	Res.kompart.sv,šf,f.s rozšír.prepar:inguin,genit,glut.obl	5t843.8↔	Augmentácia šliach:predkolenie
5t82d.7↔	Res.kompart.sv,šf,f.s rozšír.prepar:stehno,koleno	5t843.a↔	Augmentácia šliach:zadonožie a priehlavok
5t82d.8↔	Res.kompart.sv,šf,f.s rozšír.prepar:predkolenie	5t843.b↔	Augmentácia šliach:stredonožie a prednožie
5t82d.9↔	Res.kompart.sv,šf,f.s rozšír.prepar:noha	5t843.c	Augmentácia šliach v oblasti ruky
5t82d.x	Resek.kompartm.sv,šf,fascie s rozšírenou preparáciou:ost.	5t843.x	Augmentácia šliach:ostatné
5t831.0↔	Sutúra svalov v obl.hlavy,krku	5t844.0↔	Plastika šliach náhradou:hlava a krk
5t831.1↔	Sutúra svalov v obl.ramena,axily	5t844.1↔	Plastika šliach náhradou:rameno a axila
5t831.2↔	Sutúra svalov v obl.ramena,laktá	5t844.2↔	Plastika šliach náhradou:rameno a lakeť
5t831.3↔	Sutúra svalov v obl.predlaktia	5t844.3↔	Plastika šliach náhradou:predlaktie
5t831.4↔	Sutúra svalov v obl.hruď.steny,chrbta	5t844.4↔	Plastika šliach náhradou:hruď.stena a chrbát
5t831.5↔	Sutúra svalov v obl.bruš.steny	5t844.5↔	Plastika šliach náhradou:brušná stena
5t831.6↔	Sutúra svalov v inguin,genit.a gluteál.obl.	5t844.6↔	Plastika šliach náhradou:inguin,genit,glut.obl
5t831.7↔	Sutúra svalov v obl.stehna,kolena	5t844.7↔	Plastika šliach náhradou:stehno a koleno
5t831.8↔	Sutúra svalov v obl.predkolenia	5t844.8↔	Plastika šliach náhradou:predkolenie
5t831.9↔	Sutúra svalov v obl.nohy	5t844.a↔	Plastika šliach náhradou:zadonožie,priehlavok
5t831.x	Sutúra svalov:ostatné	5t844.b↔	Plastika šliach náhradou:stredonožie,prednožie
5t833.0↔	Skrátenie a sutúra svalov v obl.hlavy,krku	5t844.c	Plastika šliach náhradou v oblasti ruky
5t833.1↔	Skrátenie a sutúra svalov v obl.ramena,axily	5t844.x	Plastika šliach náhradou:ostatné
5t833.2↔	Skrátenie a sutúra svalov v obl.ramena,laktá	5t845.0↔	Plastika šliach náhradou s interponátom:hlava,krk
5t833.3↔	Skrátenie a sutúra svalov v obl.predlaktia	5t845.1↔	Plastika šliach náhr.s interponátom:rameno,axila
5t833.4↔	Skrátenie a sutúra svalov v obl.hruď.steny,chrbta	5t845.2↔	Plastika šliach náhradou s interponátom:rameno,lakeť
5t833.5↔	Skrátenie a sutúra svalov v obl.bruš.steny	5t845.3↔	Plastika šliach náhradou s interponátom:predlaktie
5t833.6↔	Skrátenie a sutúra svalov v inguin,genit.a glut.obl.	5t845.4↔	Plastika šliach náhradou s interponátom:hruď.st.chrbát
5t833.7↔	Skrátenie a sutúra svalov v obl.stehna a kolena	5t845.5↔	Plastika šliach náhradou s interponátom:bruš.stena
5t833.8↔	Skrátenie a sutúra svalov v obl.predkolenia	5t845.6↔	Plastika šliach náhr.s interponátom:inguin,genit,glut.obl
5t833.9↔	Skrátenie a sutúra svalov v obl.nohy	5t845.7↔	Plastika šliach náhr.s interponátom:stehno,koleno
5t833.x	Skrátenie a sutúra svalov:ostatné	5t845.8↔	Plastika šliach náhradou s interponátom:predkolenie
5t834.0↔	Plastika svalov v obl.hlavy,krku	5t845.a↔	Plast. šliach náhradou s interponátom:zadonož,priehlavok
5t834.1↔	Plastika svalov v obl.ramena,axily	5t845.b↔	Plast.šliach náhradou s interponátom:stredonož,predonož
5t834.2↔	Plastika svalov v obl.ramena,laktá	5t845.c	Plastika šliach náhradou s interponátom v oblasti ruky
5t834.3↔	Plastika svalov v obl.predlaktia	5t845.x	Plastika šliach náhradou s interponátom:ostatné
5t834.4↔	Plastika svalov v obl.hruď.steny,chrbta	5t855.3↔	Tenolyza 1 šľachy v obl.predlaktia
5t834.5↔	Plastika svalov v obl.bruš.steny	5t856.3↔	Tenolyza viac.šliach:predl.
5t834.6↔	Plastika svalov v inguin,genit.a glut.obl.	5t857.0↔	Primárna tenodéza 1 šľachy:hlava,krk
5t834.7↔	Plastika svalov v obl.stehna,kolena	5t857.1↔	Primárna tenodéza 1 šľachy:rameno,axila
5t834.8↔	Plastika svalov v obl.predkolenia	5t857.2↔	Primárna tenodéza 1 šľachy:rameno,lakeť
5t834.9↔	Plastika svalov v obl.nohy	5t857.3↔	Primárna tenodéza 1 šľachy:predlaktie
5t834.x	Plastika svalov:ostatné	5t857.4↔	Primárna tenodéza 1 šľachy:hruď.stena,chrbát
5t839.0↔	Odstránenie transplantátu svalov:hlava a krk	5t857.5↔	Primárna tenodéza 1 šľachy:bruš.stena
5t839.1↔	Odstránenie transplantátu svalov:rameno a axila	5t857.6↔	Primárna tenodéza 1 šľachy:ing.gen,gl.obl.
5t839.2↔	Odstránenie transplantátu svalov:rameno a lakeť	5t857.7↔	Primárna tenodéza 1 šľachy:steh.kol.
5t839.3↔	Odstránenie transplantátu svalov:predlaktie	5t857.8↔	Primárna tenodéza 1 šľachy:predk.
5t839.4↔	Odstránenie transplantátu svalov:hruď.stena a chrbát	5t857.9↔	Primárna tenodéza 1 šľachy:noha
5t839.5↔	Odstránenie transplantátu svalov:brušná stena	5t857.x	Primárna tenodéza jednej šľachy:ostatné
5t839.6↔	Odstr.transplant.svalov:inguin,genit.a glut.obl.	5t858.0↔	Sekundárna tenodéza 1 šľachy:hlava,krk
5t839.7↔	Odstránenie transplantátu svalov:stehno a koleno	5t858.1↔	Sekundárna tenodéza 1 šľachy:rameno,axila
5t839.8↔	Odstránenie transplantátu svalov:predkolenie	5t858.2↔	Sekundárna tenodéza 1 šľachy:rameno,lakeť
5t839.9↔	Odstránenie transplantátu svalov:noha	5t858.3↔	Sekundárna tenodéza 1 šľachy:predlaktie
5t839.x	Odstránenie transplantátu svalov:ostatné	5t858.4↔	Sekundárna tenodéza 1 šľachy:hruď.stena,chrbát
5t841.0↔	Skrátenie šliach:hlava a krk	5t858.5↔	Sekundárna tenodéza 1 šľachy:bruš.stena
5t841.1↔	Skrátenie šliach:rameno a axila	5t858.6↔	Sekundárna tenodéza 1 šľachy:ing.gen,gl.obl.
5t841.2↔	Skrátenie šliach:rameno a lakeť	5t858.7↔	Sekundárna tenodéza 1 šľachy:steh.kol.
5t841.3↔	Skrátenie šliach:predlaktie	5t858.8↔	Sekundárna tenodéza 1 šľachy:predk.
5t841.4↔	Skrátenie šliach:hruďná stena a chrbát	5t858.9↔	Sekundárna tenodéza 1 šľachy:noha
5t841.5↔	Skrátenie šliach:brušná stena	5t858.x	Sekundárna tenodéza jednej šľachy:ostatné
5t841.6↔	Skrátenie šliach:inguin,genit.a glut.obl.	5t859.0↔	Primárna tenodéza viac.šliach:hlava,krk
5t841.7↔	Skrátenie šliach:stehno a koleno	5t859.1↔	Primárna tenodéza viac.šliach:rameno,axila
5t841.8↔	Skrátenie šliach:predkolenie	5t859.2↔	Primárna tenodéza viac.šliach:rameno,lakeť
5t841.a↔	Skrátenie šliach:zadonožie a priehlavok	5t859.3↔	Primárna tenodéza viac.šliach:predlaktie
5t841.b↔	Skrátenie šliach:stredonožie a prednožie	5t859.4↔	Primárna tenodéza viac.šliach:hruď.stena,chrbát
5t841.c	Skrátenie šliach v oblasti ruky	5t859.5↔	Primárna tenodéza viac.šliach:bruš.stena
5t841.x	Skrátenie šliach:ostatné	5t859.6↔	Primárna tenodéza viacerých šliach:ing.gen,gl.obl.
5t843.0↔	Augmentácia šliach:hlava a krk	5t859.7↔	Primárna tenodéza viac.šliach:stehno,koleno
5t843.1↔	Augmentácia šliach:rameno a axila	5t859.8↔	Primárna tenodéza viac.šliach:predkolenie

5t859.9↔	Primárna tenodéza viacerých šliach: noha	5t938↔	Egalizácia ruky resekciou 2. lúča
5t859.x	Primárna tenodéza viac. šliach: ostatné	5t939↔	Egalizácia ruky resekciou 3. a 4. lúča
5t85a.0↔	Sekundárna tenodéza viac. šliach: hlava, krk	5t93a↔	Amputácia transmetakarpálne
5t85a.1↔	Sekundárna tenodéza viac. šliach: rameno, axila	5t93x↔	Amputácia a exartikulácia ruky, ostatné
5t85a.2↔	Sekundárna tenodéza viac. šliach: ram., lakeť	5t940↔	Hemipelvektómia
5t85a.3↔	Sekundárna tenodéza viac. šliach: predlaktie	5t941↔	Nekompletná hemipelvektómia
5t85a.4↔	Sekundárna tenodéza viac. šliach: hrud. stena, chrbát	5t942↔	Exartikulácia v bedrovom kĺbe
5t85a.6↔	Sekundárna tenodéza viac. šliach: ing, gen, gl. obl.	5t943↔	Amputácia v oblasti stehna
5t85a.7↔	Sekundárna tenodéza viac. šliach: stehno, koleno	5t944↔	Amputácia v oblasti proximálneho stehna
5t85a.8↔	Sekundárna tenodéza viac. šliach: predk.	5t945↔	Amputácia v oblasti stredného a distálneho stehna
5t85a.9↔	Sekundárna tenodéza viac. šliach: noha	5t946↔	Amputácia v oblasti kolena
5t85a.x	Sekundárna tenodéza viac. šliach: ostatné	5t947↔	Exartikulácia kolena
5t860.0↔	Sutúra fascií v obl. hlavy a krku	5t948↔	Amputácia v oblasti predkolena
5t860.1↔	Sutúra fascií v obl. ramena, axily	5t949↔	Amputácia v oblasti proximálneho predkolena
5t860.2↔	Sutúra fascií v obl. ramena a lakt'a	5t94a↔	Amputácia v oblasti stredného predkolena
5t860.3↔	Sutúra fascií v obl. predlaktia	5t94x↔	Amputácia a exartikulácia v obl. DK, ost.
5t860.4↔	Sutúra fascií v obl. hrud. steny, chrbta	5t950↔	Amputácia v oblasti distál. predkolena podľa Syme
5t860.5↔	Sutúra fascií v obl. bruš. steny	5t951↔	Amputácia v oblasti chodidla
5t860.6↔	Sutúra fascií v inguinál. genit. a gluteál. obl.	5t952↔	Amputácia v oblasti chodidla podľa Spitzzy
5t860.7↔	Sutúra fascií v obl. stehna a kolena	5t953↔	Amputácia v oblasti chodidla podľa Pirogoff
5t860.8↔	Sutúra fascií v obl. predkolena	5t954↔	Amputácia v oblasti chodidla podľa Chopart
5t860.9↔	Sutúra fascií v obl. nohy	5t955↔	Amputácia v oblasti stredného chodidla podľa Lisfranc
5t860.x↔	Sutúra fascií: ostatné	5t956↔	Amputácia transmetatarsálne
5t861.0↔	Predĺženie fascií v obl. hlavy a krku	5t957↔	Amputácia prstov nohy
5t861.1↔	Predĺženie fascií v obl. ramena, axily	5t958↔	Amputácia lúčov
5t861.2↔	Predĺženie fascií v obl. ramena a lakt'a	5t95x↔	Amputácia a exartikulácia chodidla, ostatné
5t861.3↔	Predĺženie fascií v obl. predlaktia	5t960↔	Revízia amputačnej oblasti ramenného kĺbu a ramena
5t861.4↔	Predĺženie fascií v obl. hrud. steny a chrbta	5t961↔	Revízia amputačnej oblasti predlaktia
5t861.5↔	Predĺženie fascií v obl. bruš. steny	5t962↔	Revízia amputačnej oblasti ruky
5t861.6↔	Predĺženie fascií v inguin. gen. glut. obl.	5t963↔	Revízia amputačnej oblasti stehna
5t861.7↔	Predĺženie fascií v obl. stehna, kolena	5t964↔	Revízia amputačnej oblasti predkolena
5t861.8↔	Predĺženie fascií v obl. predkolena	5t965↔	Revízia amputačnej oblasti chodidla
5t861.9↔	Predĺženie fascií v obl. nohy	5t96x	Revízia amputačnej oblasti, ostatné
5t861.x	Predĺženie fascií: ostatné	5u122	Parciálna mastektómia s disekciou lymfatických uzlín
5t862.0↔	Skrátenie (raphage) fascií: hlava a krk	5u123.1	Madenova mastektómia s disekciou axilárnych LU
5t862.1↔	Skrátenie (raphage) fascií: rameno, axila	5v113.0†	Implantácia liek nosiča do kože a podkož. v obl. pery
5t862.2↔	Skrátenie (raphage) fascií: rameno a lakeť	5v113.4†	Implant. liek. nosiča do kože a podkož. ost. časti hlavy
5t862.3↔	Skrátenie (raphage) fascií: predlaktie	5v113.5†	Implantácia liekového nosiča do kože a podkož. v obl. krku
5t862.4↔	Skrátenie (raphage) fascií: hrud. stena a chrbát	5v113.6†↔	Implant. liek. nosiča do kože a podkož. v obl. ram. a axily
5t862.5↔	Skrátenie (raphage) fascií: brušná stena	5v113.7†↔	Implant. liek. nosiča do kože a podkož. v obl. ramena, lakt'a
5t862.6↔	Skrátenie (raphage) fascií: inguin. gen. glut. obl.	5v113.8†↔	Implant. liekového nosiča do kože a podkož. v obl. predlaktia
5t862.7↔	Skrátenie (raphage) fascií: stehno a koleno	5v113.9†↔	Implantácia liekového nosiča do kože a podkož. v obl. ruky
5t862.8↔	Skrátenie (raphage) fascií: predkolenie	5v113.a†	Implant. liek. nosiča do kože a podkož. v obl. hrud. steny, chrb.
5t862.9↔	Skrátenie (raphage) fascií: noha	5v113.b†	Implant. liekového nosiča do kože a podkož. v bruš. obl.
5t862.x	Skrátenie (raphage) fascií: ostatné	5v113.c†	Implant. liek. nosiča do kože a podkož. v inguin., genitál. obl.
5t863.0↔	Zdvojenie jednej fascie: hlava a krk	5v113.d†	Implantácia liek. nosiča do kože a podkož. v glut. obl.
5t863.1↔	Zdvojenie jednej fascie: rameno, axila	5v113.e†↔	Implant. liek. nosiča do kože a podkož. v obl. stehna, kolena
5t863.2↔	Zdvojenie jednej fascie: rameno a lakeť	5v113.f†↔	Implantácia liek. nosiča do kože a podkož. v obl. predkolena
5t863.3↔	Zdvojenie jednej fascie: predlaktie	5v113.g†↔	Implantácia liek. nosiča do kože a podkož. v obl. nohy/chod./
5t863.4↔	Zdvojenie jednej fascie: hrud. stena a chrbát	5v113.x†	Implantácia liekového nosiča do kože a podkožia: ost.
5t863.5↔	Zdvojenie jednej fascie: brušná stena	5v130.0	Lok. OP odstr. chor. tk. na kož. a podk. bez prim. uz. rany: pery
5t863.6↔	Zdvojenie jednej fascie: ingv. gen. glut. obl.	5v130.4†	L. OP odstr. chor. tk. na k. a podk. bez prim. uz. rany: ost. č. hlavy
5t863.7↔	Zdvojenie jednej fascie: stehno a koleno	5v130.5†	Lok. OP odstr. chor. tk. na kož. a podk. bez prim. uzav. rany: krk
5t863.8↔	Zdvojenie jednej fascie: predkolenie	5v130.6†↔	Lok. OP odstr. chor. tk. na k. a podk. bez prim. uz. rany: ram., axila
5t863.9↔	Zdvojenie jednej fascie: noha	5v130.7†↔	L. OP odstr. ch. tk. na kož. a podk. bez prim. uz. rany: ram. a lak.
5t863.x	Zdvojenie jednej fascie: ostatné	5v130.8†↔	Lok. OP odstr. chor. tk. na kož. a podk. bez prim. uz. rany: predlak.
5t920↔	Amputácia intertorakoskopulárna	5v130.9†↔	Lok. OP odstr. chor. tk. na koži a podk. bez prim. uz. rany: ruka
5t921↔	Exartikulácia v ramennom kĺbe	5v130.a†	L. OP odstr. ch. tk. na k. a podk. bez prim. uz. rany: hr. st. a chrb.
5t922↔	Amputácia v oblasti ramena	5v130.b†	L. OP odstr. ch. tk. na kož. a podk. bez prim. uz. rany: br. obl.
5t923↔	Exartikulácia v laktovom kĺbe	5v130.c†	Lok. OP odstr. ch. tk. na k. a podk. bez prim. uz. rany: ingui, genit. o.
5t924↔	Amputácia v oblasti predlaktia	5v130.d†	L. OP odstr. ch. tk. na k. a podk. bez prim. uz. rany: glut. obl.
5t92x↔	Amputácia a exartikulácia hornej končatiny, ostatné	5v130.e†↔	L. OP odstr. ch. tk. na k. a podk. bez prim. uz. rany: stehno, kol.
5t930↔	Exartikulácia v oblasti zápästia	5v130.f†↔	Lok. OP odstr. ch. tk. na kož. a podk. bez prim. uz. rany: predkol.
5t931↔	Amputácia v oblasti zápästia	5v130.g†↔	Lok. OP odstr. ch. tk. na k. a podk. bez prim. uza. ran: noha/chod
5t932↔	Amputácia v oblasti strednej ruky	5v130.x†	Lok. OP odstr. chor. tkan. na koži a podk. bez prim. uzav. ran: ost
5t933↔	Amputácia prsta ruky	5v131.0	Lok. OP odstr. chor. tk. na kož. a podk. s prim. uz. rany: pery
5t934↔	Amputácia prsta s kožnou alebo svalovou plastikou	5v131.4†	L. OP odstr. chor. t. na k. a podk. s prim. uzatv. rany: ost. č. hlavy
5t935↔	Exartikulácia prsta ruky	5v131.5†	Lok. OP odstr. chor. tk. na kož. a podk. s prim. uzatv. rany: krk
5t936↔	Exartikulácia prsta ruky s kožnou/svalovou plastikou	5v131.6†↔	Lok. OP odstr. chor. tk. na k. a podk. s prim. uz. rany: ram., axila
5t937↔	Egalizácia ruky resekciou 5. lúča	5v131.7†↔	L. OP odstr. ch. tk. na kož. a podk. s prim. uzatv. rany: ram. a lak.

5v131.8†↔	Lok.OP odstr.chor.tk.na koži a podk.s prim.uz.rany:predlak.	5v143.e↔	Rad.a rozs.odst.ch.tk.na k.a podk:pri.uz.r.hist.kontr:stehn,kol
5v131.9†↔	Lok.OP odstr.chor.tk.na koži a podk.s prim.uz.rany:ruka	5v143.f↔	R.a rozs.odst.ch.tk.na k.a podkož:pri.uz.rany.hist.kont:predkol
5v131.a†	L.OP odstr.ch.t.na k.a podk.s prim.uz.rany:hr.st.a chrb.	5v143.g↔	Rad.a rozs.odst.chor.tk.koži a podk:prim.uz.ra.hist.kontr:noha
5v131.b†	L.OP odstr.ch.tk.na koži a podk.s prim.uzatv.rany:br.obl.	5v143.x†	Rad.a rozs.odst.ch.tk.na koži a podk:prim.uz.ra.hist.kontr:ost.
5v131.c†	L.OP odstr.ch.tk.na k.a podk.s prim.uzatv.rany:inguin.genit.o	5v146.0	Radikál.a rozsiahle odstr.ch.tk.potných žliaz:pera
5v131.d†	L.OP odstr.ch.tk.na k.a podk.s prim.uz.rany:glut.obl.	5v146.4†	Radik.a rozs.odstr.chor.tk.potných žliaz:ost.č.hlavy
5v131.e†↔	L.OP odstr.ch.tk.na k.a podk.s prim.uzatv.rany:stehno,kol.	5v146.5†	Radik.a rozsiahle odstr.chor.tk.potných žliaz:krk
5v131.f†↔	Lok.OP odstr.ch.tk.na koži a podk.s prim.uzatv.rany:predkol.	5v146.6†↔	Radik.a rozs.odstr.ch.tk.potných žliaz:rameno,axila
5v131.g†↔	Lok.OP odstr.ch.tk.na k.a podk.s prim.uzatv.rany:noha/chod	5v146.7†↔	Radik.a rozs.odstr.ch.tk.potných žliaz:rameno,lakeť
5v131.x†	Lok.OP odstr.chor.tkan.na koži a podk.s prim.uzav.ran:ost	5v146.8†↔	Radik.a rozs.odstr.chor.tk.potných žliaz:predlakt.
5v132.6†↔	Lok.OP odstr.chor.tk.potných žliaz:rameno,axila	5v146.9†↔	Radik.a rozs.odstr.chor.tk.potných žliaz:ruka
5v132.c†	Lok.OP odstr.chor.tk.potných žliaz:inguin.,genitál.obl.	5v146.a†	Radik.a rozs.odstr.chor.tk.potných žliaz:hруд.st.,chrbát
5v132.x†	Lok.OP odstr.chorého tkaniva potných žliaz:ost.	5v146.b†	Radik.a rozs.odstr.ch.tk.potných žli:bruš.obl.
5v13x.x†	Lokál.operáč.odstr.chorého tkaniva na koži a podkoží,ost.	5v146.c†	Radikál.a rozs.odstr.ch.tk.potných žli:inguin.genit.o
5v140.0	Radik.a rozs.odstr.ch.tk.na k.a podk.bez prim.uz.rany:pera	5v146.d†	Radik.a rozs.odstr.chor.tk.potných žliaz:glut.obl.
5v140.4†	Rad.a rozs.odstr.ch.tk.na k.a podk.bez prim.uz.rany:o.č.hl.	5v146.e†↔	Radik.a rozs.odstr.chor.tk.potných žli:stehno,koleno
5v140.5†	Rad.a rozs.odstr.chor.tk.na k.a podk.bez prim.uz.rany:krk	5v146.f†↔	Radik.a rozs.odstr.chor.tk.potných žli:predkol.
5v140.6†↔	Rad.a rozs.odstr.ch.tk.na k.a podk.bez prim.uz.rany:ram,axila	5v146.g†↔	Radik.a rozs.odstr.chor.tk.potných žliaz:noha
5v140.7†↔	Rad.a rozs.odstr.chor.tk.na k.a podk.bez prim.uz.rany:ram,lak	5v146.x†	Radikálne a rozsiahle odstr.chorého tk.potných žliaz,ost.
5v140.8†↔	Rad.a rozs.odstr.chor.tk.na k.a podk.bez prim.uz.rany:predl.	5v14x.x†	Radik.a rozs.odstr.chorého tkaniva na koži a podkoží:ost.
5v140.9†↔	Radik.a rozs.odstr.ch.tk.na k.a podk.bez prim.uz.rany:ruka	5v150.0	Chir.vyčist.rany s odstr.chor.tk.na koži a podk:malá ploch:pera
5v140.a†	Rad.a rozs.odst.ch.tk.na k.a podk.bez prim.uz.rany:hr.s.,chrb	5v150.4	Chir.vyčist.rany s odstr.chor.tk.na koži a podk:m.pl:ost.č.hl.
5v140.b†	Rad.a rozs.odstr.chor.tk.na k.a podk.bez prim.uz.rany:bruš.o.	5v150.5	Chir.vyčist.rany s odstr.chor.tk.na koži a podk:m.plocha:krk
5v140.c†	Rad.a rozs.odstr.ch.tk.na k.a podk.bez prim.uz.rany:ing.genit.o	5v150.6↔	Chir.vyčist.rany s odstr.chor.tk.na k.a podk:m.plocha:ram,axila
5v140.d†	Rad.a rozs.odstr.chor.tk.na k.a podk.bez prim.uz.rany:glut.o.	5v150.7↔	Chir.vyčist.rany s odstr.chor.tk.na k.a podk:m.pl:ram,lak
5v140.e†↔	Rad.a rozs.odstr.ch.tk.na k.a podk.bez prim.uz.rany:stehn,kol	5v150.8↔	Chir.vyčist.rany s odstr.chor.tk.na k.a podk:malá pl:predlakt.
5v140.f†↔	Rad.a rozs.odstr.ch.tk.na k.a podk.bez prim.uz.rany:predk.	5v150.a	Chir.vyčist.rany s odstr.chor.tk.na k.a podk:m.pl:hr.st.a chrb.
5v140.g†↔	Rad.a rozs.odst.ch.tk.na k.a podk.bez prim.uz.rany:n./chod./	5v150.b	Chir.vyčist.rany s odstr.chor.tk.na k.a podk:malá pl:bruš.obl.
5v140.x†	Rad.a rozs.odstr.chor.tk.na k.a podk.bez prim.uz.rany:ost.	5v150.c	Chir.vyčist.rany s odstr.chor.tk.na k.a podk:malá pl:ingv.genit.o.
5v141.0	R.a rozs.odst.ch.tk.na ko.a podk:b.prim.uz.ra.hist.kontr:pera	5v150.d	Chir.vyčist.rany s odstr.chor.tk.na k.a podk:malá pl:glut.obl.
5v141.4	R.a rozs.odstr.ch.tk.na ko.a podk:b.pr.uz.ra.hist.kontr:i.č.hl.	5v150.e↔	Chir.vyčist.rany s odstr.chor.tk.na koži a podk:malá pl:stehn,kol
5v141.5	Rad.a rozs.odst.ch.tk.na ko.a podk:b.pr.uz.ra.hist.kontr:krk	5v150.f↔	Chir.vyčist.rany s odstr.chor.tk.na k.a podk:malá pl:predkol.
5v141.6↔	R.a rozs.odst.ch.tk.na ko.a podk:b.pr.uz.ra.hist.kontr:ram,axila	5v150.g↔	Chir.vyčist.rany s odstr.chor.tk.na koži a podk:malá pl:noha
5v141.7↔	R.a rozs.odst.ch.tk.ko.a podk:b.pr.uz.ra.hist.kontr:ram,lakeť	5v150.x	Chir.vyčist.rany s odstr.chor.tk.na koži a podk:malá plocha:ost.
5v141.8↔	R.a rozs.odst.ch.tk.ko.a podk:b.prim.uz.ra:hi.kon:predlaktie	5v153	Minitoraktómia a debridement pri empýeme
5v141.9↔	Rad.a rozs.odst.chor.tk.ko.a podk:b.prim.uz.ra.hist.kontr:ruka	5v15x.x	Chir.vyčist.rany s odstr.chor.tk.na kož.a podk:ost.
5v141.a	R.a rozs.odst.ch.tk.ko.a podk:b.pr.uz.ra:hi.kon:hруд.st.,chrbát	5v171↔	Incízia a drenáž na nechtoch
5v141.b	Rad.a rozs.odst.ch.tk.ko.a podk:b.pr.uz.ra:his.kon:bruš.o	5v173↔	Steh na nechtovom lôžku
5v141.c	Rad.a rozs.odst.ch.tk.ko.a podk:b.pri.uz.ra:his.kon:ing.genit.o	5v177↔	Transplantácia nechtového lôžka
5v141.d	R.a rozs.odst.ch.tk.na ko.a podk:b.pri.uz.ra:his.kon:glut.o	5v178↔	Implantácia umelého nechta
5v141.e↔	R.a rozs.odst.ch.tk.ko.a podk:b.pr.uz.ra.hist.kontr:stehno,kol	5v179↔	Plastika nechta
5v141.f↔	R.a rozs.odst.ch.tk.ko.a podk:b.pr.uz.ra:his.kon:predkol	5v223.0†	V.tx.kože,prijemca:kompozit(viactkaniv)štep,malá pl:pera
5v141.g↔	R.a rozs.odst.ch.tk.na ko.a podk:b.pr.uz.ra:his.kon:chodidlo	5v223.4†	V.tx.kože,prijemca:kompoz(viactkan)štep,malá pl:ost.č.hlavy
5v141.x	R.a rozs.odst.ch.tk.na ko.a podk:b.prim.uzav.ra.hist.kontr:ost.	5v223.5†	Vof.tx.kože,prijemca:kompozit(viactkaniv)štep,malá pl:krk
5v142.0	Radikál.a rozs.odst.chor.tk.na k.a podkož.s prim.uzav.ran:pera	5v223.6†↔	V.tx.kože,prijemca:kompoz(viactkan)št,malá pl:ram,axila
5v142.4†	Rad.a rozs.odstr.chor.tk.na k.a podk.s prim.uzav.rany:ost.č.hl.	5v223.7†↔	V.tx.kože,prijemca:kompozit(viactkan)št,malá pl:rameno,lak
5v142.5†	Radik.a rozs.odstr.chor.tk.na koži a podk.s prim.uzav.rany:krk	5v223.8†↔	Vof.tx.kože,prijemca:kompozit(viactkan)štep,ma.pl:predlakt.
5v142.6†↔	Rad.a rozs.odstr.chor.tk.na koži a podk.s pr.uz.rany:ram,axila	5v223.9†↔	V.tx.kože,prijemca:kompozit(viactkaniv)štep,malá pl:ruka
5v142.7†↔	Rad.a rozs.odstr.chor.tk.na koži a podk.s pr.uzav.rany:ram,lak	5v223.a†	V.tx.kože,prijemca:kompoz(viactkan)št,malá pl:hруд.st.,chrb
5v142.8†↔	Rad.a rozs.odstr.chor.tk.na koži a podk.s prim.uz.rany:predl.	5v223.b†	Vof.tx.kože,prijemca:kompoz(viactkan)št,malá pl:bruš.obl.
5v142.9†↔	Radik.a rozs.odstr.chor.tk.na koži a podk.s prim.uz.rany:ruka	5v223.c†	V.tx.kože,prijemca:kompoz(viactk)štep,malá pl:inguin.genit.o.
5v142.a†	Rad.a rozs.odstr.chor.tk.na k.a podk.s pr.uz.rany:hруд.st.,chrb.	5v223.d†	Vof.tx.kože,prijemca:kompozit(viactk)štep,malá pl:gluteál.o.
5v142.b†	Rad.a rozs.odstr.chor.tk.na koži a podk.s prim.uz.rany:bruš.o.	5v223.e†↔	Vof.tx.kože,prijemca:kompoz(viactkan)štep,malá pl:stehn,kol
5v142.c†	Rad.a rozs.odstr.chor.tk.na koži a podk.s pr.uz.rany:ing.genit.o	5v223.f†↔	Vof.tx.kože,prijemca:kompozit(viactk)štep,malá pl:predkol
5v142.d†↔	Rad.a rozsiahle odstr.chor.tk.na koži a podk.s prim.uz.r:glut.o.	5v223.g†↔	Vof.tx.kože,prijemca:kompozit(viactk)štep,malá pl:noha
5v142.e†↔	Rad.a rozs.odst.chor.tk.na koži a podk.s prim.uz.rany:stehn,kol.	5v223.x†	Vof.tx.kože,prijemca:kompozit(viactkaniv)štep,malá pl:ost
5v142.f†↔	Radik.a rozs.odstr.chor.tk.na koži a podk.s pr.uz.rany:predkol	5v227.0†	Vof.tx.kože,prijemca:kompozit(viactkaniv)štep,veľká pl:pera
5v142.g†↔	Rad.a rozs.odstr.chor.tk.na koži a podk.s pr.uz.ran:n./chod./	5v227.4†	Vof.tx.kože,prijemca:kompozit(viactk)štep,veľ.pl:ost.č.hlavy
5v142.x†	Radikál.a rozs.odstr.chor.tk.na koži a podk.s prim.uz.rany:ost.	5v227.5†	Vof.tx.kože,prijemca:kompozit(viactkaniv)štep,veľ.pl:krk
5v143.0	Rad.a rozs.odst.ch.tk.na k.a podk:prim.uz.rany:hist.kontr:pera	5v227.6†↔	Vof.tx.kože,prijemca:kompozit(viactk)štep,veľ.pl:ram,axila
5v143.4	R.a rozs.odst.chor.tk.koži a podk:prim.uz.ra.hist.kontr:i.č.hlavy	5v227.7†↔	Vof.tx.kože,prijemca:kompozit(viactk)št,veľ.pl:ram,lakeť
5v143.5	Rad.a rozs.odst.chor.tk.na k.a podk:prim.uzav.ra.hist.kontr:krk	5v227.8†↔	Vof.tx.kože,prijemca:kompozit(viactk)štep,veľ.pl:predlakt
5v143.6↔	R.a rozs.odst.chor.tk.na ko.a podk:pri.uz.r.hist.kontr:ram,axila	5v227.9↔	Vof.tx.kože,prijemca:kompozit(viactkan)štep,veľ.pl:ruka
5v143.7↔	Rad.a rozs.odst.ch.tk.na k.a podk:prim.uz.r.hist.kontr:ram,lakeť	5v227.a†	Vof.tx.kože,prijemca:kompoz(viactk)štep,veľ.pl:hруд.st.,chrb
5v143.8↔	R.a rozs.odst.ch.tk.na ko.a podk:pri.uz.ra:hi.kon:predlaktie	5v227.b†	Vof.tx.kože,prijemca:kompozit(viactkaniv)štep,veľ.pl:bruš.obl
5v143.9↔	Rad.a rozs.odstr.chor.tk.na ko.a podk:pri.uz.ra:hist.kontr:ruka	5v227.c†	Vof.tx.kože,prijemca:kompozit(viactk)štep,veľ.pl:ingv.genit.o
5v143.a	R.a rozs.odst.ch.tk.na k.a podk:prim.uz.r.hist.kontr:hr.st.,chrb	5v227.d†	Vof.tx.kože,prijemca:kompoz(viactk)štep,veľká pl:glut.obl
5v143.b	Rad.a rozs.odst.chor.tk.na k.a podk:prim.uz.ra:hist.kon:bruš.o	5v227.e†↔	Vof.tx.kože,prijemca:kompoz(viactkaniv)štep,veľ.pl:stehn,kol
5v143.c	R.a rozs.odst.ch.tk.na k.a podk:prim.uz.r.hist.kontr:ing.genit.o	5v227.f†↔	Vof.tx.kože,prijemca:kompoz(viactk)štep,veľ.pl:predkol
5v143.d	Rad.a rozs.odst.ch.tk.na ko.a podk:pri.uz.rany:hist.kontr:glut.o	5v227.g†↔	Vof.tx.kože,prijemca:kompoz(viactk)štep,veľ.plocha:noha

5v227.x†	Vol.tx.kože,prijemca:kompozitný(viactk)štep,veľká pl:ost	5v239.0	Lok.lal.plast.kože a podkož:Z-plastika,veľká pl:pery
5v228.0†	Vol.tx.kože,prijemca:suspen.epitel.bb-sprac.Bedsid-kit:pery	5v23a.0	Lok.lal.plast.kože a podkož:W-plast,malá pl:pery
5v228.4†	Vol.tx.kože,prijemca:sus.epit.bb-sprac.Bedsid-kit:ost.č.hl.	5v23b.0	Lokál.lalok.plast.kože a podk:W-plast,vef.pl:pery
5v228.5†	V.tx.kože,prijemca:suspensia epitel.bb.-sprac.Bedsid-kit:krk	5v23c.0	Lok.lal.plas.kože a pod.tran.plas.malej ploc.dvoj.lal.v obl.pery
5v228.6†↔	Vol.tx.kože,prijemca:sus.epit.bb-sprac.Bedsid-kit:ram,axila	5v23d.0	Lok.lal.plas.kože a pod.tran.plas.malej ploc.Lim.lal.v obl.pery
5v228.7†↔	Vol.tx.kože,prijemca:sus.epit.bb.-sprac.Beds-kit:ram,lak	5v23e.0	Lok.lal.plas.kože a pod.tran.plas.malej ploc.lal.Dof.v obl.pery
5v228.8†↔	Vol.tx.kože,prijemca:sus.epit.bb-sprac.Bedsid-kite:predlakt	5v23f.0	Lok.lal.plas.kože a pod.tran.plas.malej ploc.inou tec.v obl.pery
5v228.9†↔	Vol.tx.kože,prijemca:sus.epit.bb.-sprac.Bedsid-kit:ruka	5v23g.0	Lok.lal.plas.kože a pod.tran.plas.vef.ploc.dvoj.lal.v obl.pery
5v228.a†	Vol.tx.kože,prijemca:sus.epit.bb-sprac.Beds-kit:hr.st.,chrb.	5v23h.0	Lok.lal.plas.kože a pod.tran.plas.vef.ploc.Lim.lal.v obl.pery
5v228.b†	Vol.tx.kože,prijemca:sus.epit.bb-sprac.Bedsid-kite:bruš.obl.	5v23i.0	Lok.lal.plas.kože a pod.tran.plas.vef.ploc.lal.Dof.v obl.pery
5v228.c†	Vol.tx.kože,prijemca:sus.epitel.bb-labor.sprac.Beds-kit:ingv,gen.o	5v23j.0	Lok.lal.plas.kože a pod.tran.plas.vef.ploc.inou tec.v obl.pery
5v228.d†	V.tx.kože,prijemca:suspensia epitel.bb-sprac.Bedsid-kit:glut.o	5v251.0	Lalok.plast.kože a podk,prijemca:stopkatý miestny lalok:pery
5v228.e†↔	Vol.tx.kože,prijemca:sus.epit.bb-sprac.Beds-kit:stehn,koleno	5v252.0	Lalok.plast.kože a podk,prijemca:stopkat.vzdialený lalok:pery
5v228.f†↔	Vol.tx.kože,prijemca:sus.epit.bb.-sprac.Bedsid-kit:predkol	5v260.0	Kombin.plast.zákroky na koži a podkož:kombin.lalok.plast:pery
5v228.g†↔	Vol.tx.kože,prijemca:suspens.epit.bb-sprac.Beds-kit:noha	5v262.0	Komb.plast.zákr.k.a podk:stopk.miest.lalok so vzdial.lal:pery
5v228.x†	Vol.tx.kože,prijemca:suspens.epit.bb.-sprac.v Bedsid-kite:ost	5v294†	Liečba chron.defektov aplik.biotechnolog.vyrob.kože
5v229.0†	V.tx.kože,prijemca:sus.epitel.bb-labor.sprac,krátky proc:pery	5v295	Revízia operačnej rany po OP vo všetkých chir.odboroch
5v229.4†	Vol.tx.kože,prijemca:sus.epit.bb-lab.sprac,krát.proc:ost.č.hl.	5v400.0	Redukč.tkan.plastika na koži a podkož:pery
5v229.5†	V.tx.kože,prijemca:sus.epit.bb-labor.sprac,krát.proc:krk	5v40x.x	Redukcia tkaniva na koži a podkoži:ostatné
5v229.6†↔	Vol.tx.kože,prijemca:sus.epit.bb-lab.sprac,krát.proc:ram,axi	5v420.0†	Dermabrázia malej plochy povrch.kož.vrstvy:pery
5v229.7†↔	Vol.tx.kože,prijem:sus.epit.bb-lab.sprac,krát.proc:ram,lak	5v420.4†	Dermabrázia malej plochy povrch.kož.vrstvy:ostat.č.hlavy
5v229.8†↔	Vol.tx.kože,prijem:sus.ep.bb-lab.sprac,krát.proc:predlakt	5v420.5†	Dermabrázia malej plochy povrch.kož.vrstvy:krk
5v229.9†↔	Vol.tx.kože,prijemca:sus.epitel.bb-lab.sprac,krát.proc:ruka	5v420.6†↔	Dermabrázia malej plochy povrch.kož.vrstvy:rameno,axila
5v229.a†	Vol.tx.kože,prijem:sus.epit.bb-lab.spr,krát.proc:hруд.st,chrb	5v420.7†↔	Dermabrázia malej plochy povrch.kož.vrstvy:rameno,lakete
5v229.b†	Vol.tx.kože,prijemca:sus.epit.bb-labor.spr,krát.proc:bruš.o	5v420.8†↔	Dermabrázia malej plochy povrch.kož.vrstvy:predlaktie
5v229.c†	Vol.tx.kože,prijemca:sus.epit.bb-lab.sprac,krát.proc:ingv,gen	5v420.9†↔	Dermabrázia malej plochy povrch.kož.vrstvy:ruka
5v229.d†	Vol.tx.kože,prijem:sus.epit.bb-lab.sprac,krát.proc:glut.obl	5v420.a†	Dermabrázia malej plochy povrch.kož.vrstvy:hруд.st,chrbát
5v229.e†↔	Vol.tx.kože,prijemca:sus.epit.bb-lab.spra,krát.proc:steh,kol	5v420.b†	Dermabrázia malej plochy povrch.kož.vrstvy:bruš.obl
5v229.f†↔	V.tx.kože,prijemca:sus.epit.bb-lab.sprac,krát.proc:predkol	5v420.c†	Dermabrázia malej plochy povrch.kož.vrstvy:inguin,genit.o
5v229.g†↔	Vol.tx.kože,prijemca:sus.epit.bb-lab.spra,krát.proc:noha	5v420.d†	Dermabrázia malej plochy povrch.kož.vrstvy:glut.obl
5v229.x†	V.tx.kože,prijem:sus.epit.bb-lab.sprac.v krátkom procese:ost	5v420.e†↔	Dermabrázia malej plochy povrch.kož.vrstvy:stehno,koleno
5v22c.0†	V.tx.kože,prijem:perm.kož.plast-mat.náhr.kože,malá pl:pery	5v420.f†↔	Dermabrázia malej plochy povrch.kož.vrstvy:predkolenie
5v22c.4†	V.tx.kože,prijem:perm.k.plast-mat.náhr.k,malá pl:ost.č.hl	5v420.g†↔	Dermabrázia malej plochy povrch.kož.vrstvy:noha/chodidlo/
5v22c.5†	Vol.tx.kože,prijem:perm.kož.plast-materiál.náhr.k,ma.pl:krk	5v420.x†	Dermabrázia malej plochy povrch.kož.vrstvy:ostat.
5v22c.6†↔	Vol.tx.kože,prijem:perm.k.plast-mat.náhr.k,malá pl:ram,axi	5v421.0†	Zbrúsenie malej plochy kožnej vrstvy:pery
5v22c.7†↔	Vol.tx.kože,prijem:perm.k.plas-mat.náhr.k,malá pl:ram,lakete	5v421.4†	Zbrúsenie malej plochy povrch.kož.vrstvy:ost.č.hl.
5v22c.8†↔	Vol.tx.kože,prijem:perm.kož.plast-mat.náhr.k,mal.pl:predlakt	5v421.5†	Zbrúsenie malej plochy povrch.kož.vrstvy:krk
5v22c.9†↔	V.tx.kože,prijem:perm.kož.plast.-mat.náhr.kože,malá pl:ruka	5v421.6†↔	Zbrúsenie malej plochy povrch.kož.vrstvy:rameno,axila
5v22c.a†	V.tx.kože,prijem:perm.k.plast-mat.náhr.kože,ma.pl:hr.st,chrb	5v421.7†↔	Zbrúsenie malej plochy povrch.kož.vrstvy:rameno,lakete
5v22c.b†	Vol.tx.kože,prijem:perm.kož.plast-mat.náhr.k,malá pl:bruš.obl	5v421.8†↔	Zbrúsenie malej plochy povrch.kož.vrstvy:predlakt.
5v22c.c†	V.tx.kože,prijemca:perm.k.plast-mat.náhr.k,malá pl:ingv,gen	5v421.9†↔	Zbrúsenie malej plochy povrch.kož.vrstvy:ruka
5v22c.d†	Vol.tx.kože,prijemca:perm.kož.plast-mat.náhr.k,ma.pl:glut.o	5v421.a†	Zbrúsenie malej plochy povrch.kož.vrstvy:hруд.st,chrbát
5v22c.e†↔	Vol.tx.kože,prijemca:perm.k.plast-mat.náhr.k,ma.pl:stehn,kol	5v421.b†	Zbrúsenie malej plochy povrch.kož.vrstvy:bruš.obl.
5v22c.f†↔	V.tx.kože,prijemca:perm.k.plast-mat.náhr.k,malá pl:predkol	5v421.c†	Zbrúsenie malej plochy povrch.kož.vrstvy:inguin,genit.o
5v22c.g†↔	V.transpl.kože,prijem:perm.k.plast-mat.náhr.kože,mpl:o:noha	5v421.d†	Zbrúsenie malej plochy povrch.kož.vrstvy:glut.obl
5v22c.x†	Vol.tx.kože,prijemca:perm.kož.plast-mat.náhr.kože,ma.pl:ost	5v421.e†↔	Zbrúsenie malej plochy povrch.kož.vrstvy:stehno,koleno
5v22d.0†	Vol.tx.kože,prijemca:perm.kož.plast-mat.náhr.k,veľká pl:pery	5v421.f†↔	Zbrúsenie malej plochy povrch.kož.vrstvy:predkolenie
5v22d.4†	V.tx.kože,prijemca:perm.kož.plast-mat.náhr.k,vef.pl:ost.č.hl	5v421.g†↔	Zbrúsenie malej plochy povrch.kož.vrstvy:noha(chod.)
5v22d.5†	Vol.tx.kože,prijemca:perm.kož.plast-mat.náhr.kože,vef.pl:krk	5v421.x†	Zbrúsenie malej plochy povrch.kož.vrstvy:ostat.
5v22d.6†↔	V.tx.kože,prijemca:perm.kož.plast-mat.náhr.k,vef.pl:ram,axi	5v422.0†	Exkochleácia malej plochy povrch.kož.vrstvy:pery
5v22d.7†↔	Vol.tx.kože,prijemca:perm.k.plast-mat.náhr.k,veľká pl:ram,lak	5v422.4†	Exkochleácia malej plochy povrch.kož.vrstvy:ost.č.hl
5v22d.8†↔	V.tx.kože,prijemca:perm.kož.plast-mat.náhr.k,vef.pl:predlakt	5v422.5†	Exkochleácia malej plochy povrch.kož.vrstvy:krk
5v22d.9†↔	V.tx.kože,prijemca:perm.kož.plast-mat.náhr.kože,vef.pl:ruka	5v422.6†↔	Exkochleácia malej plochy povrch.kož.vrstvy:rameno,axila
5v22d.a†	V.tx.kože,prijem:perm.k.plast-mat.náhr.k,vef.pl:hруд.st,chrb	5v422.7†↔	Exkochleácia malej plochy povrch.kož.vrstvy:ram,lakete
5v22d.b†	Vol.tx.kože,prijemca:perm.kož.plast-mat.náhr.k,vef.pl:bruš.obl.	5v422.8†↔	Exkochleácia malej plochy povrch.kož.vrstvy:predlak
5v22d.c†	V.tx.kože,prijem:perm.kož.plast-mat.náhr.k,vef.pl:ingv,gen.o	5v422.9†↔	Exkochleácia malej plochy povrch.kož.vrstvy:ruka
5v22d.d†	Vol.tx.kože,prijemca:perm.kož.plast-mat.náhr.k,vef.pl:glut.o	5v422.a†	Exkochleácia malej plochy povrch.kož.vrstvy:hруд.st,chrb
5v22d.e†↔	Vol.tx.kože,prijem:perm.kož.plast-mat.náhr.k,vef.pl:stehn,kol	5v422.b†	Exkochleácia malej plochy povrch.kož.vrstvy:bruš.obl.
5v22d.f†↔	Volná tx.kože,prijemca:perm.k.plast-mat.náhr.k,vef.pl:predkol	5v422.c†	Exkochleácia malej plochy povrch.kož.vrstvy:inguin,genit.o
5v22d.g†↔	Vol.tx.kože,prijemca:perm.kož.plast-mat.náhr.k,vef.pl:noha	5v422.d†	Exkochleácia malej plochy povrch.kož.vrstvy:gluteál.o.
5v22d.x†	Vol.tx.kože,prijemca:perm.k.plast-mater.náhr.kože,vef.pl:ost.	5v422.e†↔	Exkochleácia malej plochy povrch.kož.vrstvy:stehno,koleno
5v22e†	Volná transpl.kože fix.podtl.systémom hojenia rán[NPWT]	5v422.f†↔	Exkochleácia malej plochy povrch.kož.vrstvy:predkol
5v22x.x†	Volná transplantácia kože u prijemca transplantátu, ostatné	5v422.g†↔	Exkochleácia malej plochy povrch.kož.vrstvy:noha/chod/
5v230.0	Lok.lalok.plast.kože a podk:dilatačná plast,malá plocha:pery	5v422.x†	Exkochleácia malej plochy povrch.kož.vrstvy:ostatné
5v231.0	Lokál.lalok.plast.kože a podk:plast.rotovaným lal,malá pl:pery	5v424.0†	Th laserom malej plochy povrch.kož.vrstvy:pery
5v233.0	Lok.lal.plast.kože.a podk:plast.ostrovčekov.lal,malá pl:pery	5v424.4†	Th laserom malej pl.povrch.kož.vrstvy:ostat.č.hlavy
5v234.0	Lokál.lalok.plast.kože a podkož:Z-plast,malá plocha:pery	5v424.5†	Th laserom malej plochy povrch.kož.vrstvy:krk
5v235.0	Lokál.lal.plast.kože a podkož:dilatačná plast,veľká pl:pery	5v424.6†↔	Th laserom malej pl.povrch.kož.vrstvy:rameno,axila
5v236.0	Lokál.lalok.plast.kože a podk:plast.rotovan.lal,veľká pl:pery	5v424.7†↔	Th laserom malej pl.povrch.kož.vrstvy:ram.a lakete
5v238.0	Lok.lal.plast.kože a podk:plast.ostrovček.lal,vef.pl:pery	5v424.8†↔	Th laserom malej pl.povrch.kož.vrstvy:predlakt.

5v424.9†↔	Liečba laserom malej plochy povrch.kož.vrstvy:ruka	5v443.4†	Infračerv.koagul.chor.tk.kože a podkož,malopl:ost.č.hlavy
5v424.a†	Th laserom malej pl.povrch.kož.vrstvy:hруд.st.a chrb.	5v443.5†	Infračerv.koagul.chor.tk.kože a podkož,malopl:krk
5v424.b†	Th laserom malej pl.povrch.kož.vrstvy:bruš.obl	5v443.6†↔	Infračerv.koagul.chor.tk.kože a podkož,malopl:rameno,axila
5v424.c†	Th laserom malej pl.povrch.kož.vrstvy:inguin,genitál.o	5v443.7†↔	Infračerv.koagul.chor.tk.kože a podkož,malopl:ram.a lakeť
5v424.d†	Th laserom malej pl.povrch.kož.vrstvy:gluteál.obl.	5v443.8†↔	Infračerv.koagul.chor.tk.kože a podkož,malopl:predlakt.
5v424.e†↔	Th laserom malej pl.povrch.kož.vrstvy:stehno a koleno	5v443.9†↔	Infračerv.koagulácia chor.tk.kože a podkož,malopl:ruka
5v424.f†↔	Th laserom malej pl.povrch.kož.vrstvy:predkol.	5v443.a†	Infračerv.koagul.chor.tk.kože a podkož,malopl:hr.st.a chrb.
5v424.g†↔	Th laserom malej pl.povrch.kož.vrstvy:noha(chodidlo)	5v443.b†	Infračerv.koagul.chor.tk.kože a podkož,malopl:bruš.obl
5v424.x†	Liečba laserom malej plochy povrch.kož.vrstvy:ostat.	5v443.c†	Infrač.koagul.chor.tk.kož.a podk,malopl:inguin,genitál.o
5v425.0†	Holenie[shaving]malej pl.povrch.kož.vrstvy:pery	5v443.d†	Infračerv.koagul.chor.tk.kože a podkož,malopl:glut.obl
5v425.4†	Holenie[shaving]malej pl.povrch.kož.vrstvy:ost.č.hlavy	5v443.e†↔	Infrač.koagul.chor.tk.kože a podkož,velkoploš:stehno,koleno
5v425.5†	Holenie[shaving]malej plochy povrch.kož.vrstvy:krk	5v443.f†↔	Infračerv.koagul.chor.tk.kože a podkož,malopl:predkol
5v425.6†↔	Holenie[shaving]malej pl.povrch.kož.vrstvy:ram,axila	5v443.g†↔	Infračerv.koagul.chor.tk.kože a podkož,malopl:noha(chod)
5v425.7†↔	Holenie[shaving]malej pl.povrch.kož.vrstvy:ram.a lakeť	5v443.x†	Infračerv.koagul.chor.tk.kože a podkož,malopl:ostat.
5v425.8†↔	Holenie[shaving]malej pl.povrch.kož.vrstvy:predlaktie	5v445.0	Laser.Th chor.tk.kože a podkož,velkoploš:pery
5v425.9†↔	Holenie[shaving]malej plochy povrch.kož.vrstvy:ruka	5v445.4	Laser.Th chor.tk.kože a podkož,velkoploš:ostat.č.hlavy
5v425.a†	Holenie[shaving]malej pl.povrch.kož.vrstvy:hруд.st,chrbát	5v445.5	Laser.Th chor.tk.kože a podkož,velkoploš:krk
5v425.b†	Holenie[shaving]malej pl.povrch.kož.vrstvy:bruš.obl	5v445.6↔	Laser.Th chor.tk.kože a podkož,velkoploš:rameno,axila
5v425.c†	Holenie[shaving]malej pl.povrch.k.vrstvy:inguin,genit.o	5v445.7↔	Laser.Th chor.tk.kože a podkož,velkoploš:ram.a lakeť
5v425.d†	Holenie[shaving]malej pl.povrch.kož.vrstvy:glut.obl.	5v445.8↔	Laser.Th chor.tk.kože a podkož,velkoploš:predlakt.
5v425.e†↔	Holenie[shaving]malej pl.povrch.kož.vrstvy:stehno,koleno	5v445.9↔	Laser.liečba chor.tk.kože a podkož,velkoploš:ruka
5v425.f†↔	Holenie[shaving]malej plochy povrch.kož.vrstvy:predkol.	5v445.a	Laser.Th chor.tk.kože a podkož,velkoploš:hруд.st.,chrb.
5v425.g†↔	Holenie[shaving]malej pl.povrch.kož.vrstvy:noha(chodidlo)	5v445.b	Laser.Th chor.tk.kože a podkož,velkoploš:bruš.obl
5v425.x†	Holenie[shaving]malej plochy povrch.kož.vrstvy:ostatné	5v445.c	Laser.Th chor.tk.kože a podkož,velkopl:inguin,genitál.o
5v440.0†	Elektrokaustika chor.tk.kože a podkožia,maloploš:pery	5v445.d	Laser.Th chor.tk.kože a podkož,velkoploš:glut.obl
5v440.4†	Elektrokaustika chor.tk.kože a podkož,maloploš:ost.č.hlavz	5v445.e↔	Laser.Th chor.tk.kože a podkož,velkoploš:stehno,koleno
5v440.5†	Elektrokaustika chor.tk.kože a podkožia,maloploš:krk	5v445.f↔	Laser.Th chor.tk.kože a podkož,velkoploš:predkolenie
5v440.6†↔	Elektrokaustika chor.tk.k.a podkož,malopl:rameno,axila	5v445.g↔	Laser.Th chor.tk.kože a podkož,velkoploš:noha(chod)
5v440.7†↔	Elektrokaustika chor.tk.kože a podkož,malopl:ram.a lakeť	5v445.x	Laser.liečba chor.tk.kože a podkožia,velkoploš:ostat.
5v440.8†↔	Elektrokaustika chor.tk.kože a podkož,maloploš:predlakt	5v446.0	Kryochir.chor.tk.kože a podkož,velkoploš:pery
5v440.9†↔	Elektrokaustika chor.tk.kože a podkožia,maloploš:ruka	5v446.4	Kryochir.ch.tk.kože a podkož,velkoploš:ost.č.hlavy
5v440.a†	Elektrokaustika chor.tk.kože a podkož,malopl:hруд.st,chrb.	5v446.5	Kryochir.chor.tk.kože a podkož,velkoploš:krk
5v440.b†	Elektrokaustika chor.tk.kože a podkožia,maloploš:bruš.obl	5v446.6↔	Kryochir.chor.tk.kože a podkož,velkoploš:rameno,axila
5v440.c†	Elektrokaustika chor.tk.kože a podkož,malopl:inguin,genit.o	5v446.7↔	Kryochir.chor.tk.kože a podkož,velkoploš:ram.a lakeť
5v440.d†	Elektrokaustika chor.tk.kože a podkož,maloploš:glut.obl.	5v446.8↔	Kryochir.chor.tk.kože a podkož,velkoploš:predlakt.
5v440.e†↔	Elektrokaust.chor.tk.kože a podkož,maloploš:stehno,kol.	5v446.9↔	Kryochir.chor.tk.kože a podkož,velkoploš:ruka
5v440.f†↔	Elektrokaustika chor.tk.kože a podkožia,maloploš:predkol.	5v446.a	Kryochir.ch.tk.kože a podkož,velkoploš:hруд.st.,chrbát
5v440.g†↔	Elektrokaustika chor.tk.kože a podk,maloploš:noha(chod)	5v446.b	Kryochir.chor.tk.kože a podkož,velkoploš:bruš.obl.
5v440.x†	Elektrokaustika chor.tk.kože a podkožia,maloploš:ostat.	5v446.c	Kryochir.ch.tk.kože a podkož,velkoploš:inguin.,genitál.o
5v441.0†	Laser.Th chor.tk.kože a podkož,maloploš:pery	5v446.d	Kryochir.chor.tk.kože a podkož,velkoploš:glut.obl
5v441.4†	Laser.Th chor.tk.kože a podkož,maloploš:ost.č.hlavy	5v446.e↔	Kryochir.chor.tk.kože a podkož,velkoploš:stehno,koleno
5v441.5†	Laser.liečba chor.tk.kože a podkož,maloploš:krk	5v446.f↔	Kryochir.chor.tk.kože a podkož,velkoploš:predkolenie
5v441.6†↔	Laser.Th chor.tk.kože a podkož,maloploš:rameno,axila	5v446.g↔	Kryochir.chor.tk.kože a podkož,velkoploš:noha(chod)
5v441.7†↔	Laser.Th chor.tk.kože a podkož,maloploš:ram,lakeť	5v446.x	Kryochirurgia chor.tk.kože a podkož,velkoploš:ostat.
5v441.8†↔	Laser.Th chor.tk.kože a podkož,maloploš:predlakt.	5v448.0†	Elektrochemoter.chor.tk.kože a podkož,malopl:pery
5v441.9†↔	Laser.liečba chor.tk.kože a podkož,maloploš:ruka	5v448.4†	Elektrochemoter.chor.tk.kože a podkož,malopl:ost.č.hlavy
5v441.a†	Laser.Th chor.tk.kože a podkož,maloploš:hруд.st.,chrbát	5v448.5†	Elektrochemoterapia chor.tk.kože a podkožia,malopl:krk
5v441.b†	Laser.Th chor.tk.kože a podkož,maloploš:bruš.obl	5v448.6†↔	Elektrochemoter.chor.tk.kože a podkož,malopl:rameno,axila
5v441.c†	Laser.Th chor.tk.kože a podkož,maloploš:inguin,genitál.o	5v448.7†↔	Elektrochemoter.chor.tk.kože a podkož,malopl:ram.a lakeť
5v441.d†	Laser.Th chor.tk.kože a podkož,maloploš:glut.obl.	5v448.8†↔	Elektrochemoter.chor.tk.kože a podkož,malopl:predlaktie
5v441.e†↔	Laser.Th chor.tk.kože a podkož,maloploš:stehno,koleno	5v448.9†↔	Elektrochemoterapia chor.tk.kože a podkož,malopl:ruka
5v441.f†↔	Laser.Th chor.tk.kože a podkož,maloploš:predkol.	5v448.a†	Elektrochemoter.chor.tk.kože a podkož,malopl:hr.st,chrbát
5v441.g†↔	Laser.Th chor.tk.kože a podkož,maloploš:noha(chodidlo)	5v448.b†	Elektrochemoter.chor.tk.kože a podkož,malopl:bruš.obl
5v441.x†	Laser.Th chor.tk.kože a podkož,maloploš:ostatné	5v448.c†	Elektrochemoter.ch.tk.kože a podkož, malopl:ingv,genitál.o
5v442.0†	Kryochirurg.chor.tk.kože a podkož,maloploš:pery	5v448.d†	Elektrochemoter.chor.tk.kože a podkož,malopl:glut.obl
5v442.4†	Kryochirurg.chor.tk.kože a podkož,maloploš:ost.č.hlavy	5v448.e†↔	Elektrochemoter.ch.tk.kože a podkož, malopl:steh.a koleno
5v442.5†	Kryochirurgia chor.tk.kože a podkož,maloploš:krk	5v448.f†↔	Elektrochemoter.chor.tk.kože a podkož,malopl:predkol.
5v442.6†↔	Kryochir.chor.tk.kože a podkož,maloploš:rameno,axila	5v448.g†↔	Elektrochemoter.chor.tk.kože a podkož,malopl:noha(chod)
5v442.7†↔	Kryochirur.chor.tk.kože a podkož,maloploš:rameno,lakeť	5v448.x†	Elektrochemoterapia chor.tk.kože a podkožia,malopl:ostat.
5v442.8†↔	Kryochirur.chor.tk.kože a podkož,maloploš:predlaktie	5v449.0†	Elektrochemoter.chor.tk.kože a podkož,velkoploš:pery
5v442.9†↔	Kryochirur.chor.tk.kože a podkož,maloploš:ruka	5v449.4†	Elektrochemoter.ch.tk.kože a podkož,velkopl:ost.č.hlavy
5v442.a†	Kryochir.chor.tk.kože a podkož,malopl:hруд.st,chrb.	5v449.5†	Elektrochemoter.chor.tk.kože a podkož,velkopl:krk
5v442.b†	Kryochirur.chor.tk.kože a podkož,maloploš:bruš.obl	5v449.6†↔	Elektrochemoter.chor.tk.kože a podkož,velkopl:rameno,axila
5v442.c†	Kryochir.chor.tk.kože a podkož,maloploš:inguin,genitál.o	5v449.7†↔	Elektrochemoter.ch.tk.kože a podkož,velkopl:ram,lakeť
5v442.d†	Kryochir.chor.tk.kože a podkož,maloploš:glut.obl	5v449.8†↔	Elektrochemoter.chor.tk.kože a podkož,velkopl:predlaktie
5v442.e†↔	Kryochir.chor.tk.kože a podkož,maloploš:steh.a koleno	5v449.9†↔	Elektrochemoterapia chor.tk.kože a podkož,velkopl:ruka
5v442.f†↔	Kryochir.chor.tk.kože a podkož,maloploš:predkolenie	5v449.a†	Elektrochemoter.ch.tk.kože a podkož,velkopl:hr.st,chrb.
5v442.g†↔	Kryochirur.chor.tk.kože a podkož,maloploš:noha(chod)	5v449.b†	Elektrochemoter.chor.tk.kože a podkož,velkopl:bruš.obl
5v442.x†	Kryochirur.chor.tkaniva kože a podkož,maloploš:ostatné	5v449.c†	Elektrochemoter.ch.tk.kože a podkož, velkopl:inguin,genitál.o
5v443.0†	Infračerv.koagul.chor.tk.kože a podkož,malopl:pery	5v449.d†	Elektrochemoter.chor.tk.kože a podkož,velkoploš:glut.obl

5v449.e†↔	Elektrochomoter.ch.tk.kože a podkož, veľkopl:stehno,koleno	5v55a.0†	Vol.tx.kože a l.pl.k-podk.prijem,suspenz.epitel.b.beds-kit:pery
5v449.f†↔	Elektrochomoter.chor.tk.kože a podkož, veľkopl:predkol.	5v55a.4†	Vol.tx.kože a lal.plas.k-podk.prijem,sus.epit.bun.b-kit:os.č.hl
5v449.g†↔	Elektrochomoter.chor.tk.kože a podkož, veľkopl:noha(chod)	5v55a.5†	Vol.tx.kože a lal.plast.k-podk.prij,suspen.epit.b.beds-kit:krk
5v449.x†	Elektrochomoter.chor.tk.kože a podkožia, veľkopl:ostat.	5v55a.6†↔	Volná tx.kože a lal.pl.k-podk.prij,suspen.epit.bun.b-kit:ram,axi
5v553.0†	Vol.tx.kože a lal.plast.k.a podk.prijemca,kompozit.štep:pery	5v55a.7†↔	Vol.tx.kože a lal.plast.k-podk.prij,sus.epit.b.beds-kit:ram,lak
5v553.4†	Vol.tx.kože a lal.plast.k.a podk.prijem,kompozit.štep:ost.č.hl	5v55a.8†↔	Vol.tx.kože a lal.plas.k-podk.prij,sus.epitel.b.beds-kit:predlakt
5v553.5†	Vol.tx.kože a lal.plast.k.a podk.prijemca,kompozit.štep:krk	5v55a.9†↔	Vol.tx.kože a lal.pl.k-podk.prijem,suspen.epit.bun.b-kit:ruka
5v553.6†↔	Vol.tx.kože a lal.plast.k.a podk.prijem,kompozit.štep:ram,axila	5v55a.a†	Vol.tx.kože a lal.plas.k-podk.prijem.,sus.epit.bun.b-kit:hr/hrb
5v553.7†↔	Vol.tx.kože a lal.plast.k.a podk.prijemca,kompoz.štep:ram,lak	5v55a.b†	Vol.tx.k.a l.plas.kože-podk.prij,suspen.epitel.b.beds-kit:bruš.o
5v553.8†↔	Vol.tx.kože a lal.plast.k.a podk.prijemca,kompoz.štep:predlakt	5v55a.c†	Vol.tx.kože a l.plast.k-podk.prij,sus.epitel.b.beds-kit:ingv,gen
5v553.9†↔	Vol.tx.kože a lal.plast.kože a podk.prijem,kompozit.štep:ruka	5v55a.d†	Vol.tx.k.a lalok.plast.kože-podkož.prij,sus.epit.bun.b-kit:glut.o
5v553.a†	Vol.tx.kože a lal.plast.k.a podk.prijem,kompozit.štep:hrud.st	5v55a.e†↔	Vol.tx.k.a lal.pl.k-podk.prijem,suspen.epit.bun.b-kit:steh,kol
5v553.b†	Vol.tx.kože a lal.plast.k.a podk.prijemca,kompoz.štep:bruš.o	5v55a.f†↔	Vol.tx.k.a lal.pl.k-podk.prijemca,sus.epitel.b.beds-kit:predkol
5v553.c†	Vol.tx.kože a lal.plast.k.a podk.prijemca,kompozit.štep:ing,gen	5v55a.g†↔	Vol.tx.kože a lal.plast.k-podk.prij,suspen.epit.b.beds-kit:noha
5v553.d†	Vol.tx.kože a lal.plast.k.a podk.prijemca,kompozit.štep:glut.o	5v55a.x†	Vol.tx.kože a lal.plast.k-podk.prijemca,suspe.epit.b.bed-kit:ost
5v553.e†↔	Vol.tx.kože a lal.plast.k.a podk.prijem,kompozit.štep:stehno,kol	5v55b.0†	Vol.tx.kože a l.pl.k-podk.prij,sus.epit.b.lab-tech rýchly.prip:pery
5v553.f†↔	Vol.tx.k.a lal.plast.kože a podk.prijem,kompozit.štep:predkol	5v55b.4†	Vol.tx.k.a l.pl.k-podk.prij,sus.epit.b.lab-tech rýchly.prip:os.č.hl
5v553.g†↔	Vol.tx.kože a lal.plast.k.a podk.prijemca,kompozit.štep:noha	5v55b.5†	Vol.tx.kože a lal.pl.k-podk.prij,sus.epit.b.lab-tech rýchly.prip:krk
5v553.h†	Vol.tx.kože a lal.plast.k.a podk.prijem,kompozit.štep:vlas.č.hl	5v55b.6†↔	Vol.tx.k.a lal.pl.k-podk.prij,sus.epit.b.lab-tech rýchly.p:ram,axi
5v553.j†	Vol.tx.kože a lal.plast.k.a podk.prijemca,kompozit.štep:chrbát	5v55b.7†↔	Vol.tx.kože a lal.pl.k-podk.prij,sus.epit.b.l-t rýchly.prip:ram,lak
5v553.k†	Vol.tx.kože a lal.plast.k.a podk.prijem,kompozit.štep:skrótum	5v55b.8†↔	Vol.tx.k.a l.pl.k-podk.prij,sus.epit.b.lab-tech rýchly.prip:predlak
5v553.m†	Vol.tx.kože a lal.plast.k.a podk.prijem,kompozit.štep:o.hrádze	5v55b.9†↔	Vol.tx.kože a l.pl.k-podk.prij,sus.epit.b.lab-tech rýchly.prip:ruka
5v553.x†	Vol.transpl.kože a lal.plast.k.a podk.prijemca,kompoz.štep:ost	5v55b.a†	Vol.tx.k.a l.pl.k-podk.prij,sus.epit.b.lab-tech rýchly.prip:hr/hrb
5v555.0	Vol.tx.kože a lal.plast.kože a podk.prijemca,stopk.reg.lal:pery	5v55b.b†	Vol.tx.k.a l.pl.k-podk.prij,sus.epit.b.lab-tech rýchly.prip:bruš.o
5v556.0	Vol.tx.kože a lal.plast.k.a podk.prijemca,stopk.vzdial.lal:pery	5v55b.c†	Vol.tx.kože a l.pl.k-podk.prij,sus.epit.b.lab-t rýchly.prip:ing,gen
5v557.0†	Vol.tx.kože a lal.plast.kože a podk.prijemca,mgft-Meek:pery	5v55b.d†	Vol.tx.kože a l.pl.k-podk.prij,sus.epit.b.lab-tech rýchly.prip:glut
5v557.4†	Vol.tx.kože a lal.plast.kože a podk.prijem,mgft-Meek:ost.č.hl	5v55b.e†↔	Vol.tx.k.a l.pl.k-podk.prij,sus.epit.b.lab-tech rýchly.p:stehno,kol
5v557.5†	Vol.tx.kože a lalok.plast.kože a podk.prijemca,mgft-Meek:krk	5v55b.f†	Vol.tx.k.a l.pl.k-podk.prij,suspe.epit.b.lab-tech rýchly.p:predkol
5v557.6†↔	Vol.tx.kože a lal.plast.kože a podk.prijem,mgft-Meek:ram,axila	5v55b.g†↔	Vol.tx.kože a l.pl.k-podk.prij,sus.epit.b.lab-tech rýchly.p:noha
5v557.7†↔	Vol.tx.kože a lal.plast.kože a podk.prijemca,mgft-Meek:ram,lak	5v55b.x†	Vol.tx.kože a l.pl.k-podk.prij,sus.epit.b.lab-tech rýchly.prip:ost
5v557.8†↔	Vol.tx.kože a lal.plast.kože a podk.prijemca,mgft-Meek:predlak	5v55c.0†	Vol.tx.k.a l.pl.k-podk.prij,perm.náhr.mat.nahradz.k.mplš:pery
5v557.9†↔	Vol.tx.kože a lal.plast.kože a podk.prijemca,mgft-Meek:ruka	5v55c.4†	Vol.tx.k.a l.pl.k-podk.prij,perm.náhr.mat.nahra.k.mplš:os.č.hl
5v557.a†	Vol.tx.kože a lal.plast.kože a podk.prijemca,mgft-Meek:hr/hrb	5v55c.5†	Vol.tx.k.a l.pl.k-podk.prij,perm.náhr.mat.nahradz.kožu.mplš:krk
5v557.b†	Vol.tx.kože a lal.plast.kože a podk.prijemca,mgft-Meek:bruš.o	5v55c.6†↔	Vol.tx.k.a l.pl.k-podk.prij,perm.náhr.mat.nahradz.k.mplš:ram,axi
5v557.c†	Vol.tx.kože a lal.plast.kože a podk.prijem,mgft-Meek:ingv,gen	5v55c.7†↔	Vol.tx.k.a l.pl.k-podk.prij,perm.n.mat.nh.kožu.mplš:ram,lak
5v557.d†	Vol.tx.kože a lal.plast.kože a podk.prijemca,mgft-Meek:glut.o	5v55c.8†↔	Vol.tx.kože a l.pl.k-podk.prij,perm.náhr.mat.nh.k.mplš:predlakt
5v557.e†↔	Vol.tx.kože a lal.plast.kože a podk.prijem,mgft-Meek:stehno,kol	5v55c.9†↔	Vol.tx.k.a l.pl.k-podk.prij,perm.náhr.mat.nahradz.k.mplš:ruka
5v557.f†↔	Vol.tx.kože a lal.plast.kože a podk.prijemca,mgft-Meek:predkol	5v55c.a†	Vol.tx.k.a l.pl.k-podk.prij,perm.náhr.mat.nh.kožu.mplš:hr/hrb
5v557.g†↔	Vol.tx.kože a lal.plast.kože a podk.prijemca,mgft-Meek:noha	5v55c.b†	Vol.tx.k.a lal.pl.k-podk.prij,perm.náhr.mat.nh.kožu.mplš:bruš.o
5v557.x†	Vol.tx.kože a lal.plast.kože a podk.prijemca,mgft-Meek:ostat.	5v55c.c†	Vol.tx.k.a l.pl.k-podk.prijem,perm.n.mat.nahr.k.mplš:ing,gen
5v558.0†	Vol.tx.k.a l.pl.k-podk.prijem,perm.náhr.kult.keratinoc.mplš:pery	5v55c.d†	Vol.tx.k.a l.plas.k-podk.prij,perm.náhr.mat.nh.kožu.mplš:glut.o
5v558.4†	Vol.tx.k.a l.pl.k-podk.prij,perm.náhr.kult.keratinoc.mplš:os.č.hl	5v55c.e†↔	Vol.tx.k.a lal.plas.k-podk.prij,perm.n.mat.nh.kožu.mplš:stehno,kol
5v558.5†	Vol.tx.kože a l.pl.k-podk.prij,perm.náhr.kult.keratinoc.mplš:krk	5v55c.f†↔	Vol.tx.k.a l.pl.k-podk.prij,perm.náhr.mat.nh.kožu.mplš:predkol
5v558.6†↔	Vol.tx.k.a l.pl.k-podk.prij,perm.náhr.kult.keratinoc.mplš:ram,axi	5v55c.g†↔	Vol.tx.k.a l.pl.k-podk.prij,perm.náhr.mat.nh.kožu.mplš:noha
5v558.7†↔	Vol.tx.k.a lal.pl.k-podk.prijem,perm.náhr.kul.krtct.mplš:ram,lak	5v55c.x†	Vol.tx.kože a l.pl.k-podk.prij,perm.náhr.mat.nahradz.k.mplš:ost
5v558.8†↔	Vol.tx.k.a l.pl.k-podk.prij,perm.náhr.kult.keratinoc.mplš:predlak	5v55d.0†	Vol.tx.kože a lal.pl.k-podk.prij,perm.náhr.mat.nh.kožu.vplš:pery
5v558.9†↔	Vol.tx.k.a l.pl.k-podk.prij,perm.náhr.kult.keratinoc.mplš:ruka	5v55d.4†	Vol.tx.k.a l.pl.k-podk.prij,perm.náhr.mat.nh.kožu.vplš:os.č.hl
5v558.a†	Vol.tx.k.a l.pl.k-podk.prij,perm.náhr.kult.keratinoc.mplš:hr/hrb	5v55d.5†	Vol.tx.k.a l.pl.k-podk.prij,perm.náhr.mat.nahradz.k.mplš:krk
5v558.b†	Vol.tx.k.a l.pl.k-podk.prij,perm.náhr.kult.krtnc.mplš:bruš.o	5v55d.6†↔	Vol.tx.k.a l.pl.k-podk.prij,perm.náhr.mat.nh.k.vplš:ram,axila
5v558.c†	Vol.tx.k.a lal.pl.k-podk.prij,perm.náhr.kult.krtnc.mplš:inv,gen	5v55d.7†↔	Vol.tx.k.a l.pl.k-podk.prij,perm.náhr.mat.nh.kožu.vplš:ram,lak
5v558.d†	Vol.tx.k.a lal.pl.k-podk.prij,perm.náhr.kult.keratinoc.mplš:glut	5v55d.8†↔	Vol.tx.k.a l.pl.k-podk.prij,perm.náhr.mat.nh.kožu.vplš:predlak
5v558.e†↔	Vol.tx.kože a l.pl.k-podk.prij,perm.náhr.kult.krtnc.mplš:st,kol	5v55d.9†↔	Vol.tx.k.a lal.pl.k-podk.prij,perm.náhr.mat.nh.kožu.vplš:ruka
5v558.f†↔	Vol.tx.k.a l.pl.k-podk.prij,perm.náhr.kult.krtnc.mplš:predkol	5v55d.a†	Vol.tx.k.a l.pl.k-podk.prij,perm.náhr.mat.nh.kožu.vplš:hr/hrb
5v558.g†↔	Vol.tx.k.a l.pl.k-podk.prij,perm.náhr.kult.keratinoc.mplš:noha	5v55d.b†	Vol.tx.k.a l.pl.k-podk.prij,perm.náhr.mat.nh.kožu.vplš:bruš.o
5v558.x†	Vol.tx.k.a l.pl.k-podk.prij,perm.náhr.kult.keratinocyt.mplš:ost	5v55d.c†	Vol.tx.k.a l.pl.k-podk.prijemca,perm.n.mat.nh.k.vplš:ingv,gen
5v559.0†	Vol.tx.k.a l.pl.k-podk.prijem,perm.náhr.kul.keratinoc.vplš:pery	5v55d.d†	Vol.tx.k.a lal.pl.k-podk.prij,perm.náhr.mat.nh.kožu.vplš:glut.o
5v559.4†	Vol.tx.k.a l.pl.k-podk.prij,perm.náhr.kul.keratinoc.vplš:os.č.hl	5v55d.e†↔	Vol.tx.k.a l.plas.k-podk.prij,perm.náhr.mat.nh.k.vplš:stehno,kol
5v559.5†	Vol.tx.k.a l.pl.k-podk.prijem,perm.náhr.kult.keratinoc.vplš:krk	5v55d.f†↔	Vol.tx.k.a l.pl.k-podk.prij,perm.náhr.mat.nh.kožu.vplš:predkol
5v559.6†↔	Vol.tx.k.a l.pl.k-podk.prij,perm.náhr.kul.keratinoc.vplš:ram,axi	5v55d.g†↔	Vol.tx.k.a l.pl.k-podk.prij,perm.náhr.mat.nh.kožu.vplš:noha
5v559.7†↔	Vol.tx.k.a lal.pl.k-podk.prij,perm.náhr.kult.krtct.vplš:ram,lak	5v55d.x†	Vol.tx.k.a l.pl.k-podk.prijemca,perm.náhr.mat.nh.kožu.vplš:ost
5v559.8†↔	Vol.tx.k.a l.pl.k-podk.prij,perm.náhr.kul.keratinoc.vplš:predlakt	5v560.0	Lokál.lalok.plast.kože a podk.-popál,polept,rozťah.plast:pery
5v559.9†↔	Vol.tx.k.a l.pl.k-podk.prijem,perm.náhr.kul.keratinoc.vplš:ruka	5v561.0	Lok.lal.plast.kože a podk.-(pp/pl),posúv-otač.plast:pery
5v559.a†	Vol.tx.k.a l.pl.k-podk.prij,perm.náhr.kul.keratinoc.vplš:hr/hrb	5v562.0	Lok.lal.plast.k.a podkož.-pop.a pol,transpozíč.plast:pery
5v559.b†	Vol.tx.k.a l.pl.k-podk.prij,perm.náhr.kult.keratinoc.vplš:bruš.o	5v563.0	Lok.lal.plast.kože a podk.(pp/pl),transpoz.ostrov-lal.pl:pery
5v559.c†	Vol.tx.kože a lal.pl.k-podk.prijem,perm.n.k.krtct.vplš:ingv,gen	5v564.0	Lok.lalok.plast.kože a podk.(pp/pl),transpozíč.Z-plast:pery
5v559.d†	Vol.tx.k.a l.pl.k-podk.prijem,perm.náhr.kul.keratinoc.vplš:glut.o	5v565.0	Lok.lalok.plast.kože a podk.(pp/pl),transpozíč.W-plast:pery
5v559.e†↔	Vol.tx.k.a lal.pl.kože-podk.prij,perm.náhr.k.krtct.vplš:stehno,kol	5v570.0	Kombi.lalok.plastiky na koži a podkoži (pp/pl):pery
5v559.f†↔	Vol.tx.k.a l.pl.k-podk.prij,perm.náhr.kul.keratinoc.vplš:predkol	5v571.0	Kombi.lalok.plast.a vol.transplantátu kože (pp/pl):pery
5v559.g†↔	Vol.tx.k.a l.pl.k-podk.prij,perm.náhr.kult.keratinoc.vplš:noha	5v572.0	Kombi.lal.plast.k.a podk.(pp/pl):stopk.region.sv.vzdial.lal:pery
5v559.x†	Vol.tx.k.a l.pl.k-podk.prijem,perm.náhr.kul.keratinoc.vplš:ost	5v573.0	Kombi.lal.pl.k.a podk.(pp/pl):stop.reg.vzd.l.a vol.transpl.k:pery



8g210	Biologická nekrektómia [Maggot therapy]	8r880.28	PTI 3 st. neuv. lie. : spin. c.
8m161.x	Intrakavit.iná brachyter.,okrem intraut.a intravagin.brachyt.	8r880.2b	PTI 3 st. neuv. lie. : duct. arter. aper.
8m162	Intraluminálna brachyterapia	8r880.2c	PTI 3 st. neuv. lie. : aorta
8m164.1	Perkutátna translúmenová koronárna brachyterapia	8r880.2d	PTI 3 st. neuv. lie. : isth. aor.
8m164.2	Intravaskulárna brachyterapia v iných periférnych cievach	8r880.2e	PTI 3 st. neuv. lie. : v. cava
8m165.01	Interstic.brachyter.:1 rovinná impl.nízky dávkový príkon [LDR]	8r880.2f	PTI 3 st. neuv. lie. : iné . c. hrud.
8m165.02	Interstic.brachyt.:1 rovinná impl:pulzný dávkový príkon [PDR]	8r880.2g	PTI 3 st. neuv. lie. : v. por.
8m165.03	Interstic.brachyt.:1 rovinná impl:vysoký dávkový príkon [HDR]	8r880.2h	PTI 3 st. neuv. lie. : visc. c.
8m165.0x	Interstic.brachyterapia:1 rovinná implantácia:iné	8r880.2i	PTI 3 st. neuv. lie. : iné br. a pan. tep.
8m165.11	Interstic.brachyt:viacrovinná impl:nízky dávk.príkon[LDR]	8r880.2j	PTI 3 st. neuv. lie. : iné br. a pan. žily
8m165.12	Interstic.brachyt:viacrovinná impl:pulzný dávk.príkon[PDR]	8r880.2k	PTI 3 st. neuv. lie. : c. ple. a ram.
8m165.13	Interstic.brachyt:viacrovinná impl:vysoký dávk.príkon[HDR]	8r880.2l	PTI 3 st. neuv. lie. : c. predla.
8m165.1x	Intersticiál.brachyterapia:viacrovinná implantácia,iné	8r880.2m	PTI 3 st. neuv. lie. : c. predko.
8m165.21	Interstic.brachyt.s perman.impl.rádioakt.zfn:do 10 zfn	8r880.2n	PTI 3 st. neuv. lie. : femo. te.
8m165.22	Interstic.brachyt.s perman.impl.rádioakt.zfn:viac ako 10 zfn	8r880.2p	PTI 3 st. neuv. lie. : c. malf.
8m16x	Iná brachyterapia uzavretými žiaričmi	8r880.2q	PTI 3 st. neuv. lie. : umel. c.
8r880.00	PTI 1 st. neuv. lie. : intrakr.c.	8r880.2x	PTI 3 st. neuv. lie. : iné
8r880.02	PTI 1 st. neuv. lie. : a. car. bez b. ur.	8r880.30	PTI 4 st. neuv. lie. : intrakr.c.
8r880.03	PTI 1 st. neuv. lie. : a. car. com.	8r880.32	PTI 4 st. neuv. lie. : a. car. bez b. ur.
8r880.04	PTI 1 st. neuv. lie. : a. car. int. extrakr.	8r880.33	PTI 4 st. neuv. lie. : a. car. com.
8r880.05	PTI 1 st. neuv. lie. : a. car. int. extrakr. s a. car. com.	8r880.34	PTI 4 st. neuv. lie. : a. car. int. extrakr.
8r880.06	PTI 1 st. neuv. lie. : a. car. ext.	8r880.35	PTI 4 st. neuv. lie. : a. car. int. extrakr. s a. car. com.
8r880.08	PTI 1 st. neuv. lie. : spin. c.	8r880.36	PTI 4 st. neuv. lie. : a. car. ext.
8r880.0b	PTI 1 st. neuv. lie. : duct. arter. aper.	8r880.38	PTI 4 st. neuv. lie. : spin. c.
8r880.0c	PTI 1 st. neuv. lie. : aorta	8r880.3b	PTI 4 st. neuv. lie. : duct. arter. aper.
8r880.0d	PTI 1 st. neuv. lie. : isth. aor.	8r880.3c	PTI 4 st. neuv. lie. : aorta
8r880.0e	PTI 1 st. neuv. lie. : v. cava	8r880.3d	PTI 4 st. neuv. lie. : isth. aor.
8r880.0f	PTI 1 st. neuv. lie. : iné . c. hrud.	8r880.3e	PTI 4 st. neuv. lie. : v. cava
8r880.0g	PTI 1 st. neuv. lie. : v. por.	8r880.3f	PTI 4 st. neuv. lie. : iné . c. hrud.
8r880.0h	PTI 1 st. neuv. lie. : visc. c.	8r880.3g	PTI 4 st. neuv. lie. : v. por.
8r880.0i	PTI 1 st. neuv. lie. : iné br. a pan. tep.	8r880.3h	PTI 4 st. neuv. lie. : visc. c.
8r880.0j	PTI 1 st. neuv. lie. : iné br. a pan. žily	8r880.3i	PTI 4 st. neuv. lie. : iné br. a pan. tep.
8r880.0k	PTI 1 st. neuv. lie. : c. ple. a ram.	8r880.3j	PTI 4 st. neuv. lie. : iné br. a pan. žily
8r880.0l	PTI 1 st. neuv. lie. : c. predla.	8r880.3k	PTI 4 st. neuv. lie. : c. ple. a ram.
8r880.0m	PTI 1 st. neuv. lie. : c. predko.	8r880.3l	PTI 4 st. neuv. lie. : c. predla.
8r880.0n	PTI 1 st. neuv. lie. : femo. te.	8r880.3m	PTI 4 st. neuv. lie. : c. predko.
8r880.0o	PTI 1 st. neuv. lie. : femo. ži.	8r880.3n	PTI 4 st. neuv. lie. : femo. te.
8r880.0p	PTI 1 st. neuv. lie. : c. malf.	8r880.3o	PTI 4 st. neuv. lie. : femo. ži.
8r880.0q	PTI 1 st. neuv. lie. : umel. c.	8r880.3p	PTI 4 st. neuv. lie. : c. malf.
8r880.0x	PTI 1 st. neuv. lie. : iné	8r880.3q	PTI 4 st. neuv. lie. : umel. c.
8r880.10	PTI 2 st. neuv. lie. : intrakr.c.	8r880.3x	PTI 4 st. neuv. lie. : iné
8r880.12	PTI 2 st. neuv. lie. : a. car. bez b. ur.	8r880.40	PTI 5 st. neuv. lie. : intrakr.c.
8r880.13	PTI 2 st. neuv. lie. : a. car. com.	8r880.42	PTI 5 st. neuv. lie. : a. car. bez b. ur.
8r880.14	PTI 2 st. neuv. lie. : a. car. int. extrakr.	8r880.43	PTI 5 st. neuv. lie. : a. car. com.
8r880.15	PTI 2 st. neuv. lie. : a. car. int. extrakr. s a. car. com.	8r880.44	PTI 5 st. neuv. lie. : a. car. int. extrakr.
8r880.16	PTI 2 st. neuv. lie. : a. car. ext.	8r880.45	PTI 5 st. neuv. lie. : a. car. int. extrakr. s a. car. com.
8r880.18	PTI 2 st. neuv. lie. : spin. c.	8r880.46	PTI 5 st. neuv. lie. : a. car. ext.
8r880.1b	PTI 2 st. neuv. lie. : duct. arter. aper.	8r880.48	PTI 5 st. neuv. lie. : spin. c.
8r880.1c	PTI 2 st. neuv. lie. : aorta	8r880.4b	PTI 5 st. neuv. lie. : duct. arter. aper.
8r880.1d	PTI 2 st. neuv. lie. : isth. aor.	8r880.4c	PTI 5 st. neuv. lie. : aorta
8r880.1e	PTI 2 st. neuv. lie. : v. cava	8r880.4d	PTI 5 st. neuv. lie. : isth. aor.
8r880.1f	PTI 2 st. neuv. lie. : iné . c. hrud.	8r880.4e	PTI 5 st. neuv. lie. : v. cava
8r880.1g	PTI 2 st. neuv. lie. : v. por.	8r880.4f	PTI 5 st. neuv. lie. : iné . c. hrud.
8r880.1h	PTI 2 st. neuv. lie. : visc. c.	8r880.4g	PTI 5 st. neuv. lie. : v. por.
8r880.1i	PTI 2 st. neuv. lie. : iné br. a pan. tep.	8r880.4h	PTI 5 st. neuv. lie. : visc. c.
8r880.1j	PTI 2 st. neuv. lie. : iné br. a pan. žily	8r880.4i	PTI 5 st. neuv. lie. : iné br. a pan. tep.
8r880.1k	PTI 2 st. neuv. lie. : c. ple. a ram.	8r880.4j	PTI 5 st. neuv. lie. : iné br. a pan. žily
8r880.1l	PTI 2 st. neuv. lie. : c. predla.	8r880.4k	PTI 5 st. neuv. lie. : c. ple. a ram.
8r880.1m	PTI 2 st. neuv. lie. : c. predko.	8r880.4l	PTI 5 st. neuv. lie. : c. predla.
8r880.1n	PTI 2 st. neuv. lie. : femo. te.	8r880.4m	PTI 5 st. neuv. lie. : c. predko.
8r880.1o	PTI 2 st. neuv. lie. : femo. ži.	8r880.4n	PTI 5 st. neuv. lie. : femo. te.
8r880.1p	PTI 2 st. neuv. lie. : c. malf.	8r880.4o	PTI 5 st. neuv. lie. : femo. ži.
8r880.1q	PTI 2 st. neuv. lie. : umel. c.	8r880.4p	PTI 5 st. neuv. lie. : c. malf.
8r880.1x	PTI 2 st. neuv. lie. : iné	8r880.4q	PTI 5 st. neuv. lie. : umel. c.
8r880.20	PTI 3 st. neuv. lie. : intrakr.c.	8r880.4x	PTI 5 st. neuv. lie. : iné
8r880.22	PTI 3 st. neuv. lie. : a. car. bez b. ur.	8r880.50	PTI 6 a viac st. neuv. lie. : intrakr.c.
8r880.23	PTI 3 st. neuv. lie. : a. car. com.	8r880.52	PTI 6 a viac st. neuv. lie. : a. car. bez b. ur.
8r880.24	PTI 3 st. neuv. lie. : a. car. int. extrakr.	8r880.53	PTI 6 a viac st. neuv. lie. : a. car. com.
8r880.25	PTI 3 st. neuv. lie. : a. car. int. extrakr. s a. car. com.	8r880.54	PTI 6 a viac st. neuv. lie. : a. car. int. extrakr.
8r880.26	PTI 3 st. neuv. lie. : a. car. ext.	8r880.55	PTI 6 a viac st. neuv. lie. : a ca in. extrak. s a car. com.

8r880.56	PTI 6 a viac st. neuv. lie. : a. car. ext.	8r881.24	PTI 3 st. uv. lie. : a. car. int. extrakr.
8r880.58	PTI 6 a viac st. neuv. lie. : spin. c.	8r881.25	PTI 3 st. uv. lie. : a. car. int. extrakr. s a. car. com.
8r880.5b	PTI 6 a viac st. neuv. lie. : duct. arter. aper.	8r881.26	PTI 3 st. uv. lie. : a. car. ext.
8r880.5c	PTI 6 a viac st. neuv. lie. : aorta	8r881.28	PTI 3 st. uv. lie. : spin. c.
8r880.5d	PTI 6 a viac st. neuv. lie. : isth. aor.	8r881.2b	PTI 3 st. uv. lie. : duct. arter. aper.
8r880.5e	PTI 6 a viac st. neuv. lie. : v. cava	8r881.2c	PTI 3 st. uv. lie. : aorta
8r880.5f	PTI 6 a viac st. neuv. lie. : iné . c. hrud.	8r881.2d	PTI 3 st. uv. lie. : isth. aor.
8r880.5g	PTI 6 a viac st. neuv. lie. : v. por.	8r881.2e	PTI 3 st. uv. lie. : v. cava
8r880.5h	PTI 6 a viac st. neuv. lie. : visc. c.	8r881.2f	PTI 3 st. uv. lie. : iné . c. hrud.
8r880.5i	PTI 6 a viac st. neuv. lie. : iné br. a pan. tep.	8r881.2g	PTI 3 st. uv. lie. : v. por.
8r880.5j	PTI 6 a viac st. neuv. lie. : iné br. a pan. žily	8r881.2h	PTI 3 st. uv. lie. : visc. c.
8r880.5k	PTI 6 a viac st. neuv. lie. : c. ple. a ram.	8r881.2i	PTI 3 st. uv. lie. : iné br. a pan. tep.
8r880.5l	PTI 6 a viac st. neuv. lie. : c. predla.	8r881.2j	PTI 3 st. uv. lie. : iné br. a pan. žily
8r880.5m	PTI 6 a viac st. neuv. lie. : c. predko.	8r881.2k	PTI 3 st. uv. lie. : c. ple. a ram.
8r880.5n	PTI 6 a viac st. neuv. lie. : femo. te.	8r881.2l	PTI 3 st. uv. lie. : c. predla.
8r880.5o	PTI 6 a viac st. neuv. lie. : femo. ži.	8r881.2m	PTI 3 st. uv. lie. : c. predko.
8r880.5p	PTI 6 a viac st. neuv. lie. : c. malf.	8r881.2n	PTI 3 st. uv. lie. : femo. te.
8r880.5q	PTI 6 a viac st. neuv. lie. : umel. c.	8r881.2o	PTI 3 st. uv. lie. : femo. ži.
8r880.5x	PTI 6 a viac st. neuv. lie. : iné	8r881.2p	PTI 3 st. uv. lie. : c. malf.
8r881.00	PTI 1 st. uv. lie. : intrakr.c.	8r881.2q	PTI 3 st. uv. lie. : umel. c.
8r881.02	PTI 1 st. uv. lie. : a. car. bez b. ur.	8r881.2x	PTI 3 st. uv. lie. : iné
8r881.03	PTI 1 st. uv. lie. : a. car. com.	8r881.30	PTI 4 st. uv. lie. : intrakr.c.
8r881.04	PTI 1 st. uv. lie. : a. car. int. extrakr.	8r881.32	PTI 4 st. uv. lie. : a. car. bez b. ur.
8r881.05	PTI 1 st. uv. lie. : a. car. int. extrakr. s a. car. com.	8r881.33	PTI 4 st. uv. lie. : a. car. com.
8r881.06	PTI 1 st. uv. lie. : a. car. ext.	8r881.34	PTI 4 st. uv. lie. : a. car. int. extrakr.
8r881.08	PTI 1 st. uv. lie. : spin. c.	8r881.35	PTI 4 st. uv. lie. : a. car. int. extrakr. s a. car. com.
8r881.0b	PTI 1 st. uv. lie. : duct. arter. aper.	8r881.36	PTI 4 st. uv. lie. : a. car. ext.
8r881.0c	PTI 1 st. uv. lie. : aorta	8r881.38	PTI 4 st. uv. lie. : spin. c.
8r881.0d	PTI 1 st. uv. lie. : isth. aor.	8r881.3b	PTI 4 st. uv. lie. : duct. arter. aper.
8r881.0e	PTI 1 st. uv. lie. : v. cava	8r881.3c	PTI 4 st. uv. lie. : aorta
8r881.0f	PTI 1 st. uv. lie. : iné . c. hrud.	8r881.3d	PTI 4 st. uv. lie. : isth. aor.
8r881.0g	PTI 1 st. uv. lie. : v. por.	8r881.3e	PTI 4 st. uv. lie. : v. cava
8r881.0h	PTI 1 st. uv. lie. : visc. c.	8r881.3f	PTI 4 st. uv. lie. : iné . c. hrud.
8r881.0i	PTI 1 st. uv. lie. : iné br. a pan. tep.	8r881.3g	PTI 4 st. uv. lie. : v. por.
8r881.0j	PTI 1 st. uv. lie. : iné br. a pan. žily	8r881.3h	PTI 4 st. uv. lie. : visc. c.
8r881.0k	PTI 1 st. uv. lie. : c. ple. a ram.	8r881.3i	PTI 4 st. uv. lie. : iné br. a pan. tep.
8r881.0l	PTI 1 st. uv. lie. : c. predla.	8r881.3j	PTI 4 st. uv. lie. : iné br. a pan. žily
8r881.0m	PTI 1 st. uv. lie. : c. predko.	8r881.3k	PTI 4 st. uv. lie. : c. ple. a ram.
8r881.0n	PTI 1 st. uv. lie. : femo. te.	8r881.3l	PTI 4 st. uv. lie. : c. predla.
8r881.0o	PTI 1 st. uv. lie. : femo. ži.	8r881.3m	PTI 4 st. uv. lie. : c. predko.
8r881.0p	PTI 1 st. uv. lie. : c. malf.	8r881.3n	PTI 4 st. uv. lie. : femo. te.
8r881.0q	PTI 1 st. uv. lie. : umel. c.	8r881.3o	PTI 4 st. uv. lie. : femo. ži.
8r881.0x	PTI 1 st. uv. lie. : iné	8r881.3p	PTI 4 st. uv. lie. : c. malf.
8r881.10	PTI 2 st. uv. lie. : intrakr.c.	8r881.3q	PTI 4 st. uv. lie. : umel. c.
8r881.12	PTI 2 st. uv. lie. : a. car. bez b. ur.	8r881.3x	PTI 4 st. uv. lie. : iné
8r881.13	PTI 2 st. uv. lie. : a. car. com.	8r881.40	PTI 5 st. uv. lie. : intrakr.c.
8r881.14	PTI 2 st. uv. lie. : a. car. int. extrakr.	8r881.42	PTI 5 st. uv. lie. : a. car. bez b. ur.
8r881.15	PTI 2 st. uv. lie. : a. car. int. extrakr. s a. car. com.	8r881.43	PTI 5 st. uv. lie. : a. car. com.
8r881.16	PTI 2 st. uv. lie. : a. car. ext.	8r881.44	PTI 5 st. uv. lie. : a. car. int. extrakr.
8r881.18	PTI 2 st. uv. lie. : spin. c.	8r881.45	PTI 5 st. uv. lie. : a. car. int. extrakr. s a. car. com.
8r881.1b	PTI 2 st. uv. lie. : duct. arter. aper.	8r881.46	PTI 5 st. uv. lie. : a. car. ext.
8r881.1c	PTI 2 st. uv. lie. : aorta	8r881.48	PTI 5 st. uv. lie. : spin. c.
8r881.1d	PTI 2 st. uv. lie. : isth. aor.	8r881.4b	PTI 5 st. uv. lie. : duct. arter. aper.
8r881.1e	PTI 2 st. uv. lie. : v. cava	8r881.4c	PTI 5 st. uv. lie. : aorta
8r881.1f	PTI 2 st. uv. lie. : iné . c. hrud.	8r881.4d	PTI 5 st. uv. lie. : isth. aor.
8r881.1g	PTI 2 st. uv. lie. : v. por.	8r881.4e	PTI 5 st. uv. lie. : v. cava
8r881.1h	PTI 2 st. uv. lie. : visc. c.	8r881.4f	PTI 5 st. uv. lie. : iné . c. hrud.
8r881.1i	PTI 2 st. uv. lie. : iné br. a pan. tep.	8r881.4g	PTI 5 st. uv. lie. : v. por.
8r881.1j	PTI 2 st. uv. lie. : iné br. a pan. žily	8r881.4h	PTI 5 st. uv. lie. : visc. c.
8r881.1k	PTI 2 st. uv. lie. : c. ple. a ram.	8r881.4i	PTI 5 st. uv. lie. : iné br. a pan. tep.
8r881.1l	PTI 2 st. uv. lie. : c. predla.	8r881.4j	PTI 5 st. uv. lie. : iné br. a pan. žily
8r881.1m	PTI 2 st. uv. lie. : c. predko.	8r881.4k	PTI 5 st. uv. lie. : c. ple. a ram.
8r881.1n	PTI 2 st. uv. lie. : femo. te.	8r881.4l	PTI 5 st. uv. lie. : c. predla.
8r881.1o	PTI 2 st. uv. lie. : femo. ži.	8r881.4m	PTI 5 st. uv. lie. : c. predko.
8r881.1p	PTI 2 st. uv. lie. : c. malf.	8r881.4n	PTI 5 st. uv. lie. : femo. te.
8r881.1q	PTI 2 st. uv. lie. : umel. c.	8r881.4o	PTI 5 st. uv. lie. : femo. ži.
8r881.1x	PTI 2 st. uv. lie. : iné	8r881.4p	PTI 5 st. uv. lie. : c. malf.
8r881.20	PTI 3 st. uv. lie. : intrakr.c.	8r881.4q	PTI 5 st. uv. lie. : umel. c.
8r881.22	PTI 3 st. uv. lie. : a. car. bez b. ur.	8r881.4x	PTI 5 st. uv. lie. : iné
8r881.23	PTI 3 st. uv. lie. : a. car. com.	8r881.50	PTI 6 a viac st. uv. lie. : intrakr.c.

8r881.52	PTI 6 a viac st. uv. lie. : a. car. bez b. ur.	8r882.1x	PTI 2 st. bior. : iné
8r881.53	PTI 6 a viac st. uv. lie. : a. car. com.	8r882.20	PTI 3 st. bior. : intrakr.c.
8r881.54	PTI 6 a viac st. uv. lie. : a. car. int. extrakr.	8r882.22	PTI 3 st. bior. : a. car. bez b. ur.
8r881.55	PTI 6 a viac st. uv. lie.: a. ca. in. extrak. s a. car. com.	8r882.23	PTI 3 st. bior. : a. car. com.
8r881.56	PTI 6 a viac st. uv. lie. : a. car. ext.	8r882.24	PTI 3 st. bior. : a. car. int. extrakr.
8r881.58	PTI 6 a viac st. uv. lie. : spin. c.	8r882.25	PTI 3 st. bior. : a. car. int. extrakr. s a. car. com.
8r881.5b	PTI 6 a viac st. uv. lie. : duct. arter. aper.	8r882.26	PTI 3 st. bior. : a. car. ext.
8r881.5c	PTI 6 a viac st. uv. lie. : aorta	8r882.28	PTI 3 st. bior. : spin. c.
8r881.5d	PTI 6 a viac st. uv. lie. : isth. aor.	8r882.2b	PTI 3 st. bior. : duct. arter. aper.
8r881.5e	PTI 6 a viac st. uv. lie. : v. cava	8r882.2c	PTI 3 st. bior. : aorta
8r881.5f	PTI 6 a viac st. uv. lie. : iné . c. hrud.	8r882.2d	PTI 3 st. bior. : isth. aor.
8r881.5g	PTI 6 a viac st. uv. lie. : v. por.	8r882.2e	PTI 3 st. bior. : v. cava
8r881.5h	PTI 6 a viac st. uv. lie. : visc. c.	8r882.2f	PTI 3 st. bior. : iné . c. hrud.
8r881.5i	PTI 6 a viac st. uv. lie. : iné br. a pan. tep.	8r882.2g	PTI 3 st. bior. : v. por.
8r881.5j	PTI 6 a viac st. uv. lie. : iné br. a pan. žily	8r882.2h	PTI 3 st. bior. : visc. c.
8r881.5k	PTI 6 a viac st. uv. lie. : c. ple. a ram.	8r882.2i	PTI 3 st. bior. : iné br. a pan. tep.
8r881.5l	PTI 6 a viac st. uv. lie. : c. predla.	8r882.2j	PTI 3 st. bior. : iné br. a pan. žily
8r881.5m	PTI 6 a viac st. uv. lie. : c. predko.	8r882.2k	PTI 3 st. bior. : c. ple. a ram.
8r881.5n	PTI 6 a viac st. uv. lie. : femo. te.	8r882.2l	PTI 3 st. bior. : c. predla.
8r881.5o	PTI 6 a viac st. uv. lie. : femo. ži.	8r882.2m	PTI 3 st. bior. : c. predko.
8r881.5p	PTI 6 a viac st. uv. lie. : c. malf.	8r882.2n	PTI 3 st. bior. : femo. te.
8r881.5q	PTI 6 a viac st. uv. lie. : umel. c.	8r882.2o	PTI 3 st. bior. : femo. ži.
8r881.5x	PTI 6 a viac st. uv. lie. : iné	8r882.2p	PTI 3 st. bior. : c. malf.
8r882.00	PTI 1 st. bior. : intrakr.c.	8r882.2q	PTI 3 st. bior. : umel. c.
8r882.02	PTI 1 st. bior. : a. car. bez b. ur.	8r882.2x	PTI 3 st. bior. : iné
8r882.03	PTI 1 st. bior. : a. car. com.	8r882.30	PTI 4 st. bior. : intrakr.c.
8r882.04	PTI 1 st. bior. : a. car. int. extrakr.	8r882.32	PTI 4 st. bior. : a. car. bez b. ur.
8r882.05	PTI 1 st. bior. : a. car. int. extrakr. s a. car. com.	8r882.33	PTI 4 st. bior. : a. car. com.
8r882.06	PTI 1 st. bior. : a. car. ext.	8r882.34	PTI 4 st. bior. : a. car. int. extrakr.
8r882.08	PTI 1 st. bior. : spin. c.	8r882.35	PTI 4 st. bior. : a. car. int. extrakr. s a. car. com.
8r882.0b	PTI 1 st. bior. : duct. arter. aper.	8r882.36	PTI 4 st. bior. : a. car. ext.
8r882.0c	PTI 1 st. bior. : aorta	8r882.38	PTI 4 st. bior. : spin. c.
8r882.0d	PTI 1 st. bior. : isth. aor.	8r882.3b	PTI 4 st. bior. : duct. arter. aper.
8r882.0e	PTI 1 st. bior. : v. cava	8r882.3c	PTI 4 st. bior. : aorta
8r882.0f	PTI 1 st. bior. : iné . c. hrud.	8r882.3d	PTI 4 st. bior. : isth. aor.
8r882.0g	PTI 1 st. bior. : v. por.	8r882.3e	PTI 4 st. bior. : v. cava
8r882.0h	PTI 1 st. bior. : visc. c.	8r882.3f	PTI 4 st. bior. : iné . c. hrud.
8r882.0i	PTI 1 st. bior. : iné br. a pan. tep.	8r882.3g	PTI 4 st. bior. : v. por.
8r882.0j	PTI 1 st. bior. : iné br. a pan. žily	8r882.3h	PTI 4 st. bior. : visc. c.
8r882.0k	PTI 1 st. bior. : c. ple. a ram.	8r882.3i	PTI 4 st. bior. : iné br. a pan. tep.
8r882.0l	PTI 1 st. bior. : c. predla.	8r882.3j	PTI 4 st. bior. : iné br. a pan. žily
8r882.0m	PTI 1 st. bior. : c. predko.	8r882.3k	PTI 4 st. bior. : c. ple. a ram.
8r882.0n	PTI 1 st. bior. : femo. te.	8r882.3l	PTI 4 st. bior. : c. predla.
8r882.0o	PTI 1 st. bior. : femo. ži.	8r882.3m	PTI 4 st. bior. : c. predko.
8r882.0p	PTI 1 st. bior. : c. malf.	8r882.3n	PTI 4 st. bior. : femo. te.
8r882.0q	PTI 1 st. bior. : umel. c.	8r882.3o	PTI 4 st. bior. : femo. ži.
8r882.0x	PTI 1 st. bior. : iné	8r882.3p	PTI 4 st. bior. : c. malf.
8r882.10	PTI 2 st. bior. : intrakr.c.	8r882.3q	PTI 4 st. bior. : umel. c.
8r882.12	PTI 2 st. bior. : a. car. bez b. ur.	8r882.3x	PTI 4 st. bior. : iné
8r882.13	PTI 2 st. bior. : a. car. com.	8r882.40	PTI 5 st. bior. : intrakr.c.
8r882.14	PTI 2 st. bior. : a. car. int. extrakr.	8r882.42	PTI 5 st. bior. : a. car. bez b. ur.
8r882.15	PTI 2 st. bior. : a. car. int. extrakr. s a. car. com.	8r882.43	PTI 5 st. bior. : a. car. com.
8r882.16	PTI 2 st. bior. : a. car. ext.	8r882.44	PTI 5 st. bior. : a. car. int. extrakr.
8r882.18	PTI 2 st. bior. : spin. c.	8r882.45	PTI 5 st. bior. : a. car. int. extrakr. s a. car. com.
8r882.1b	PTI 2 st. bior. : duct. arter. aper.	8r882.46	PTI 5 st. bior. : a. car. ext.
8r882.1c	PTI 2 st. bior. : aorta	8r882.48	PTI 5 st. bior. : spin. c.
8r882.1d	PTI 2 st. bior. : isth. aor.	8r882.4b	PTI 5 st. bior. : duct. arter. aper.
8r882.1e	PTI 2 st. bior. : v. cava	8r882.4c	PTI 5 st. bior. : aorta
8r882.1f	PTI 2 st. bior. : iné . c. hrud.	8r882.4d	PTI 5 st. bior. : isth. aor.
8r882.1g	PTI 2 st. bior. : v. por.	8r882.4e	PTI 5 st. bior. : v. cava
8r882.1h	PTI 2 st. bior. : visc. c.	8r882.4f	PTI 5 st. bior. : iné . c. hrud.
8r882.1i	PTI 2 st. bior. : iné br. a pan. tep.	8r882.4g	PTI 5 st. bior. : v. por.
8r882.1j	PTI 2 st. bior. : iné br. a pan. žily	8r882.4h	PTI 5 st. bior. : visc. c.
8r882.1k	PTI 2 st. bior. : c. ple. a ram.	8r882.4i	PTI 5 st. bior. : iné br. a pan. tep.
8r882.1l	PTI 2 st. bior. : c. predla.	8r882.4j	PTI 5 st. bior. : iné br. a pan. žily
8r882.1m	PTI 2 st. bior. : c. predko.	8r882.4k	PTI 5 st. bior. : c. ple. a ram.
8r882.1n	PTI 2 st. bior. : femo. te.	8r882.4l	PTI 5 st. bior. : c. predla.
8r882.1o	PTI 2 st. bior. : femo. ži.	8r882.4m	PTI 5 st. bior. : c. predko.
8r882.1p	PTI 2 st. bior. : c. malf.	8r882.4n	PTI 5 st. bior. : femo. te.
8r882.1q	PTI 2 st. bior. : umel. c.	8r882.4o	PTI 5 st. bior. : femo. ži.

8r882.4p	PTI 5 st. bior. : c. malf.	8r883.1n	PTI nepok. CP 2 st. : femo. te.
8r882.4q	PTI 5 st. bior. : umel. c.	8r883.1o	PTI nepok. CP 2 st. : femo. ži.
8r882.4x	PTI 5 st. bior. : iné	8r883.1p	PTI nepok. CP 2 st. : c. malf.
8r882.50	PTI 6 a viac st. bior. : intrakr.c.	8r883.1q	PTI nepok. CP 2 st. : umel. c.
8r882.52	PTI 6 a viac st. bior. : a. car. bez b. ur.	8r883.1x	PTI nepok. CP 2 st. : iné
8r882.53	PTI 6 a viac st. bior. : a. car. com.	8r884.00	PTI pok. 1 CP st. : intrakr.c.
8r882.54	PTI 6 a viac st. bior. : a. car. int. extrakr.	8r884.02	PTI pok. 1 CP st. : a. car. bez b. ur.
8r882.55	PTI 6 a viac st. bior. : a. ca. in. extrakr. s a. car. com.	8r884.03	PTI pok. 1 CP st. : a. car. com.
8r882.56	PTI 6 a viac st. bior. : a. car. ext.	8r884.04	PTI pok. 1 CP st. : a. car. int. extrakr.
8r882.58	PTI 6 a viac st. bior. : spin. c.	8r884.05	PTI pok. 1 CP st. : a. car. int. extrakr. s a. car. com.
8r882.5b	PTI 6 a viac st. bior. : duct. arter. aper.	8r884.06	PTI pok. 1 CP st. : a. car. ext.
8r882.5c	PTI 6 a viac st. bior. : aorta	8r884.08	PTI pok. 1 CP st. : spin. c.
8r882.5d	PTI 6 a viac st. bior. : isth. aor.	8r884.0b	PTI pok. 1 CP st. : duct. arter. aper.
8r882.5e	PTI 6 a viac st. bior. : v. cava	8r884.0c	PTI pok. 1 CP st. : aorta
8r882.5f	PTI 6 a viac st. bior. : iné . c. hrud.	8r884.0d	PTI pok. 1 CP st. : isth. aor.
8r882.5g	PTI 6 a viac st. bior. : v. por.	8r884.0e	PTI pok. 1 CP st. : v. cava
8r882.5h	PTI 6 a viac st. bior. : visc. c.	8r884.0f	PTI pok. 1 CP st. : iné . c. hrud.
8r882.5i	PTI 6 a viac st. bior. : iné br. a pan. tep.	8r884.0g	PTI pok. 1 CP st. : v. por.
8r882.5j	PTI 6 a viac st. bior. : iné br. a pan. žily	8r884.0h	PTI pok. 1 CP st. : visc. c.
8r882.5k	PTI 6 a viac st. bior. : c. ple. a ram.	8r884.0i	PTI pok. 1 CP st. : iné br. a pan. tep.
8r882.5l	PTI 6 a viac st. bior. : c. predla.	8r884.0j	PTI pok. 1 CP st. : iné br. a pan. žily
8r882.5m	PTI 6 a viac st. bior. : c. predko.	8r884.0k	PTI pok. 1 CP st. : c. ple. a ram.
8r882.5n	PTI 6 a viac st. bior. : femo. te.	8r884.0l	PTI pok. 1 CP st. : c. predla.
8r882.5o	PTI 6 a viac st. bior. : femo. ži.	8r884.0m	PTI pok. 1 CP st. : c. predko.
8r882.5p	PTI 6 a viac st. bior. : c. malf.	8r884.0n	PTI pok. 1 CP st. : femo. te.
8r882.5q	PTI 6 a viac st. bior. : umel. c.	8r884.0o	PTI pok. 1 CP st. : femo. ži.
8r882.5x	PTI 6 a viac st. bior. : iné	8r884.0p	PTI pok. 1 CP st. : c. malf.
8r883.00	PTI nepok. 1 CP st. : intrakr.c.	8r884.0q	PTI pok. 1 CP st. : umel. c.
8r883.02	PTI nepok. 1 CP st. : a. car. bez b. ur.	8r884.0x	PTI pok. 1 CP st. : iné
8r883.03	PTI nepok. 1 CP st. : a. car. com.	8r884.10	PTI pok. CP 2 st. : intrakr.c.
8r883.04	PTI nepok. 1 CP st. : a. car. int. extrakr.	8r884.12	PTI pok. CP 2 st. : a. car. bez b. ur.
8r883.05	PTI nepok. 1 CP st. : a. car. int. extrakr. s a. car. com.	8r884.13	PTI pok. CP 2 st. : a. car. com.
8r883.06	PTI nepok. 1 CP st. : a. car. ext.	8r884.14	PTI pok. CP 2 st. : a. car. int. extrakr.
8r883.08	PTI nepok. 1 CP st. : spin. c.	8r884.15	PTI pok. CP 2 st. : a. car. int. extrakr. s a. car. com.
8r883.0b	PTI nepok. 1 CP st. : duct. arter. aper.	8r884.16	PTI pok. CP 2 st. : a. car. ext.
8r883.0c	PTI nepok. 1 CP st. : aorta	8r884.18	PTI pok. CP 2 st. : spin. c.
8r883.0d	PTI nepok. 1 CP st. : isth. aor.	8r884.1b	PTI pok. CP 2 st. : duct. arter. aper.
8r883.0e	PTI nepok. 1 CP st. : v. cava	8r884.1c	PTI pok. CP 2 st. : aorta
8r883.0f	PTI nepok. 1 CP st. : iné . c. hrud.	8r884.1d	PTI pok. CP 2 st. : isth. aor.
8r883.0g	PTI nepok. 1 CP st. : v. por.	8r884.1e	PTI pok. CP 2 st. : v. cava
8r883.0h	PTI nepok. 1 CP st. : visc. c.	8r884.1f	PTI pok. CP 2 st. : iné . c. hrud.
8r883.0i	PTI nepok. 1 CP st. : iné br. a pan. tep.	8r884.1g	PTI pok. CP 2 st. : v. por.
8r883.0j	PTI nepok. 1 CP st. : iné br. a pan. žily	8r884.1h	PTI pok. CP 2 st. : visc. c.
8r883.0k	PTI nepok. 1 CP st. : c. ple. a ram.	8r884.1i	PTI pok. CP 2 st. : iné br. a pan. tep.
8r883.0l	PTI nepok. 1 CP st. : c. predla.	8r884.1j	PTI pok. CP 2 st. : iné br. a pan. žily
8r883.0m	PTI nepok. 1 CP st. : c. predko.	8r884.1k	PTI pok. CP 2 st. : c. ple. a ram.
8r883.0n	PTI nepok. 1 CP st. : femo. te.	8r884.1l	PTI pok. CP 2 st. : c. predla.
8r883.0o	PTI nepok. 1 CP st. : femo. ži.	8r884.1m	PTI pok. CP 2 st. : c. predko.
8r883.0p	PTI nepok. 1 CP st. : c. malf.	8r884.1n	PTI pok. CP 2 st. : femo. te.
8r883.0q	PTI nepok. 1 CP st. : umel. c.	8r884.1o	PTI pok. CP 2 st. : femo. ži.
8r883.0x	PTI nepok. 1 CP st. : iné	8r884.1p	PTI pok. CP 2 st. : c. malf.
8r883.10	PTI nepok. CP 2 st. : intrakr.c.	8r884.1q	PTI pok. CP 2 st. : umel. c.
8r883.12	PTI nepok. CP 2 st. : a. car. bez b. ur.	8r884.1x	PTI pok. CP 2 st. : iné
8r883.13	PTI nepok. CP 2 st. : a. car. com.	8r885.02	PTI 1 st. s emb. och. : a. car. bez b. ur.
8r883.14	PTI nepok. CP 2 st. : a. car. int. extrakr.	8r885.03	PTI 1 st. s emb. och. : a. car. com.
8r883.15	PTI nepok. CP 2 st. : a. car. int. extrakr. s a. car. com.	8r885.04	PTI 1 st. s emb. och. : a. car. int. extrakr.
8r883.16	PTI nepok. CP 2 st. : a. car. ext.	8r885.05	PTI 1 st. s emb. och. : a. car. int. extrakr. s a. car. com.
8r883.18	PTI nepok. CP 2 st. : spin. c.	8r885.06	PTI 1 st. s emb. och. : a. car. ext.
8r883.1b	PTI nepok. CP 2 st. : duct. arter. aper.	8r885.0x	PTI 1 st. s emb. och. : iné
8r883.1c	PTI nepok. CP 2 st. : aorta	8r885.12	PTI 2 st. s emb. och. : a. car. bez b. ur.
8r883.1d	PTI nepok. CP 2 st. : isth. aor.	8r885.13	PTI 2 st. s emb. och. : a. car. com.
8r883.1e	PTI nepok. CP 2 st. : v. cava	8r885.14	PTI 2 st. s emb. och. : a. car. int. extrakr.
8r883.1f	PTI nepok. CP 2 st. : iné . c. hrud.	8r885.15	PTI 2 st. s emb. och. : a. car. int. extrakr. s a. car. com.
8r883.1g	PTI nepok. CP 2 st. : v. por.	8r885.16	PTI 2 st. s emb. och. : a. car. ext.
8r883.1h	PTI nepok. CP 2 st. : visc. c.	8r885.1x	PTI 2 st. s emb. och. : iné
8r883.1i	PTI nepok. CP 2 st. : iné br. a pan. tep.	8r885.22	PTI 3 st. s emb. och. : a. car. bez b. ur.
8r883.1j	PTI nepok. CP 2 st. : iné br. a pan. žily	8r885.23	PTI 3 st. s emb. och. : a. car. com.
8r883.1k	PTI nepok. CP 2 st. : c. ple. a ram.	8r885.24	PTI 3 st. s emb. och. : a. car. int. extrakr.
8r883.1l	PTI nepok. CP 2 st. : c. predla.	8r885.25	PTI 3 st. s emb. och. : a. car. int. extrakr. s a. car. com.
8r883.1m	PTI nepok. CP 2 st. : c. predko.	8r885.26	PTI 3 st. s emb. och. : a. car. ext.

8r885.2x	PTI 3 st. s emb. och.: iné	8r886.2g	PTI3 stentgr.: v. por.
8r885.32	PTI 4 st. s emb. och.: a. car. bez b. ur.	8r886.2h	PTI3 stentgr.: visc. c.
8r885.33	PTI 4 st. s emb. och.: a. car. com.	8r886.2i	PTI3 stentgr.: iné br. a pan. tep.
8r885.34	PTI 4 st. s emb. och.: a. car. int. extrakr.	8r886.2j	PTI3 stentgr.: iné br. a pan. žily
8r885.35	PTI 4 st. s emb. och.: a. car. int. extrakr. s a. car. com.	8r886.2k	PTI3 stentgr.: c. ple. a ram.
8r885.36	PTI 4 st. s emb. och.: a. car. ext.	8r886.2l	PTI3 stentgr.: c. predla.
8r885.3x	PTI 4 st. s emb. och.: iné	8r886.2m	PTI3 stentgr.: c. predko.
8r885.42	PTI 5 st. s emb. och.: a. car. bez b. ur.	8r886.2n	PTI3 stentgr.: femo. te.
8r885.43	PTI 5 st. s emb. och.: a. car. com.	8r886.2o	PTI3 stentgr.: femo. ži.
8r885.44	PTI 5 st. s emb. och.: a. car. int. extrakr.	8r886.2p	PTI3 stentgr.: c. malf.
8r885.45	PTI 5 st. s emb. och.: a. car. int. extrakr. s a. car. com.	8r886.2q	PTI3 stentgr.: umel. c.
8r885.46	PTI 5 st. s emb. och.: a. car. ext.	8r886.2x	PTI3 stentgr.: iné
8r885.4x	PTI 5 st. s emb. och.: iné	8r886.30	PTI 4 stentgr.: ink. C.
8r885.52	PTI 6 a viac st. s emb. och.: a. car. bez b. ur.	8r886.32	PTI 4 stentgr.: a. car. bez b. ur.
8r885.53	PTI 6 a viac st. s emb. och.: a. car. com.	8r886.33	PTI 4 stentgr.: a. car. com.
8r885.54	PTI 6 a viac st. s emb. och.: a. car. int. extrakr.	8r886.34	PTI 4 stentgr.: a. car. int. extrakr.
8r885.55	PTI 6 a viac st. s emb. och.: a. ca in ekstrak. s a ca com.	8r886.35	PTI 4 stentgr.: a. car. int. extrakr. s a. car. com.
8r885.56	PTI 6 a viac st. s emb. och.: a. car. ext.	8r886.36	PTI 4 stentgr.: a. car. ext.
8r885.5x	PTI 6 a viac st. s emb. och.: iné	8r886.3b	PTI 4 stentgr.: duct. arter. aper.
8r886.00	PTI 1 stentgr.: ink. C.	8r886.3e	PTI 4 stentgr.: v. cava
8r886.02	PTI 1 stentgr.: a. car. bez b. ur.	8r886.3f	PTI 4 stentgr.: iné . c. hrud.
8r886.03	PTI 1 stentgr.: a. car. com.	8r886.3g	PTI 4 stentgr.: v. por.
8r886.04	PTI 1 stentgr.: a. car. int. extrakr.	8r886.3h	PTI 4 stentgr.: visc. c.
8r886.05	PTI 1 stentgr.: a. car. int. extrakr. s a. car. com.	8r886.3i	PTI 4 stentgr.: iné br. a pan. tep.
8r886.06	PTI 1 stentgr.: a. car. ext.	8r886.3j	PTI 4 stentgr.: iné br. a pan. žily
8r886.0b	PTI 1 stentgr.: duct. arter. aper.	8r886.3k	PTI 4 stentgr.: c. ple. a ram.
8r886.0e	PTI 1 stentgr.: v. cava	8r886.3l	PTI 4 stentgr.: c. predla.
8r886.0f	PTI 1 stentgr.: iné . c. hrud.	8r886.3m	PTI 4 stentgr.: c. predko.
8r886.0g	PTI 1 stentgr.: v. por.	8r886.3n	PTI 4 stentgr.: femo. te.
8r886.0h	PTI 1 stentgr.: visc. c.	8r886.3o	PTI 4 stentgr.: femo. ži.
8r886.0i	PTI 1 stentgr.: iné br. a pan. tep.	8r886.3p	PTI 4 stentgr.: c. malf.
8r886.0j	PTI 1 stentgr.: iné br. a pan. žily	8r886.3q	PTI 4 stentgr.: umel. c.
8r886.0k	PTI 1 stentgr.: c. ple. a ram.	8r886.3x	PTI 4 stentgr.: iné
8r886.0l	PTI 1 stentgr.: c. predla.	8r886.40	PTI 5 stentgr.: ink. C.
8r886.0m	PTI 1 stentgr.: c. predko.	8r886.42	PTI 5 stentgr.: a. car. bez b. ur.
8r886.0n	PTI 1 stentgr.: femo. te.	8r886.43	PTI 5 stentgr.: a. car. com.
8r886.0o	PTI 1 stentgr.: femo. ži.	8r886.44	PTI 5 stentgr.: a. car. int. extrakr.
8r886.0p	PTI 1 stentgr.: c. malf.	8r886.45	PTI 5 stentgr.: a. car. int. extrakr. s a. car. com.
8r886.0q	PTI 1 stentgr.: umel. c.	8r886.46	PTI 5 stentgr.: a. car. ext.
8r886.0x	PTI 1 stentgr.: iné	8r886.4b	PTI 5 stentgr.: duct. arter. aper.
8r886.10	PTI 2 stentgr.: ink. C.	8r886.4e	PTI 5 stentgr.: v. cava
8r886.12	PTI 2 stentgr.: a. car. bez b. ur.	8r886.4f	PTI 5 stentgr.: iné . c. hrud.
8r886.13	PTI 2 stentgr.: a. car. com.	8r886.4g	PTI 5 stentgr.: v. por.
8r886.14	PTI 2 stentgr.: a. car. int. extrakr.	8r886.4h	PTI 5 stentgr.: visc. c.
8r886.15	PTI 2 stentgr.: a. car. int. extrakr. s a. car. com.	8r886.4i	PTI 5 stentgr.: iné br. a pan. tep.
8r886.16	PTI 2 stentgr.: a. car. ext.	8r886.4j	PTI 5 stentgr.: iné br. a pan. žily
8r886.1b	PTI 2 stentgr.: duct. arter. aper.	8r886.4k	PTI 5 stentgr.: c. ple. a ram.
8r886.1e	PTI 2 stentgr.: v. cava	8r886.4l	PTI 5 stentgr.: c. predla.
8r886.1f	PTI 2 stentgr.: iné . c. hrud.	8r886.4m	PTI 5 stentgr.: c. predko.
8r886.1g	PTI 2 stentgr.: v. por.	8r886.4n	PTI 5 stentgr.: femo. te.
8r886.1h	PTI 2 stentgr.: visc. c.	8r886.4o	PTI 5 stentgr.: femo. ži.
8r886.1i	PTI 2 stentgr.: iné br. a pan. tep.	8r886.4p	PTI 5 stentgr.: c. malf.
8r886.1j	PTI 2 stentgr.: iné br. a pan. žily	8r886.4q	PTI 5 stentgr.: umel. c.
8r886.1k	PTI 2 stentgr.: c. ple. a ram.	8r886.4x	PTI 5 stentgr.: iné
8r886.1l	PTI 2 stentgr.: c. predla.	8r886.50	PTI 6 a v stentgr.: ink. C.
8r886.1m	PTI 2 stentgr.: c. predko.	8r886.52	PTI 6 a viac stentgr.: a. car. bez b. ur.
8r886.1n	PTI 2 stentgr.: femo. te.	8r886.53	PTI 6 a viac stentgr.: a. car. com.
8r886.1o	PTI 2 stentgr.: femo. ži.	8r886.54	PTI 6 a viac stentgr.: a. car. int. extrakr.
8r886.1p	PTI 2 stentgr.: c. malf.	8r886.55	PTI 6 a viac stentgr.: a. car. int. extrakr. s a. car. com.
8r886.1q	PTI 2 stentgr.: umel. c.	8r886.56	PTI 6 a viac stentgr.: a. car. ext.
8r886.1x	PTI 2 stentgr.: iné	8r886.5b	PTI 6 a viac stentgr.: duct. arter. aper.
8r886.20	PTI 3 stentgr.: ink. C.	8r886.5e	PTI 6 a viac stentgr.: v. cava
8r886.22	PTI3 stentgr.: a. car. bez b. ur.	8r886.5f	PTI 6 a viac stentgr.: iné . c. hrud.
8r886.23	PTI3 stentgr.: a. car. com.	8r886.5g	PTI 6 a viac stentgr.: v. por.
8r886.24	PTI3 stentgr.: a. car. int. extrakr.	8r886.5h	PTI 6 a viac stentgr.: visc. c.
8r886.25	PTI3 stentgr.: a. car. int. extrakr. s a. car. com.	8r886.5i	PTI 6 a viac stentgr.: iné br. a pan. tep.
8r886.26	PTI3 stentgr.: a. car. ext.	8r886.5j	PTI 6 a viac stentgr.: iné br. a pan. žily
8r886.2b	PTI3 stentgr.: duct. arter. aper.	8r886.5k	PTI 6 a viac stentgr.: c. ple. a ram.
8r886.2e	PTI3 stentgr.: v. cava	8r886.5l	PTI 6 a viac stentgr.: c. predla.
8r886.2f	PTI3 stentgr.: iné . c. hrud.	8r886.5m	PTI 6 a viac stentgr.: c. predko.

8r886.5n	PTI 6 a viac stentgr.: femo. te.	8r887.5c	PTI 6 a viac flowd.: aorta
8r886.5o	PTI 6 a viac stentgr.: femo. ži.	8r887.5f	PTI 6 a viac flowd.: iné . c. hrud.
8r886.5p	PTI 6 a viac stentgr.: c. malf.	8r887.5h	PTI 6 a viac flowd.: visc. c.
8r886.5q	PTI 6 a viac stentgr.: umel. c.	8r887.5i	PTI 6 a viac flowd.: iné br. a pan. tep.
8r886.5x	PTI 6 a viac stentgr.: iné	8r887.5j	PTI 6 a viac flowd.: iné br. a pan. žily
8r887.00	PTI 1 flowd.: intrakr.c.	8r887.5p	PTI 6 a viac flowd.: c. malf.
8r887.02	PTI 1 flowd.: a. car. bez b. ur.	8r887.5x	PTI 6 a viac flowd.: iné
8r887.03	PTI 1 flowd.: a. car. com.	8r887.60	PTI 1 HPC flowd.: intrakr.c.
8r887.04	PTI 1 flowd.: a. car. int. extrakr.	8r887.62	PTI 1 HPC flowd.: a. car. bez b. ur.
8r887.05	PTI 1 flowd.: a. car. int. extrakr. s a. car. com.	8r887.63	PTI 1 HPC flowd.: a. car. com.
8r887.0c	PTI 1 flowd.: aorta	8r887.64	PTI 1 HPC flowd.: a. car. int. extrakr.
8r887.0f	PTI 1 flowd.: iné . c. hrud.	8r887.65	PTI 1 HPC flowd.: a. car. int. extrakr. s a. car. com.
8r887.0h	PTI 1 flowd.: visc. c.	8r887.6c	PTI 1 HPC flowd.: aorta
8r887.0i	PTI 1 flowd.: iné br. a pan. tep.	8r887.6f	PTI 1 HPC flowd.: iné . c. hrud.
8r887.0j	PTI 1 flowd.: iné br. a pan. žily	8r887.6h	PTI 1 HPC flowd.: visc. c.
8r887.0p	PTI 1 flowd.: c. malf.	8r887.6i	PTI 1 HPC flowd.: iné br. a pan. tep.
8r887.0x	PTI 1 flowd.: iné	8r887.6j	PTI 1 HPC flowd.: iné br. a pan. žily
8r887.10	PTI 2 flowd.: intrakr.c.	8r887.6p	PTI 1 HPC flowd.: c. malf.
8r887.12	PTI 2 flowd.: a. car. bez b. ur.	8r887.6x	PTI 1 HPC flowd.: iné
8r887.13	PTI 2 flowd.: a. car. com.	8r887.70	PTI 2 HPC flowd.: intrakr.c.
8r887.14	PTI 2 flowd.: a. car. int. extrakr.	8r887.72	PTI 2 HPC flowd.: a. car. bez b. ur.
8r887.15	PTI 2 flowd.: a. car. int. extrakr. s a. car. com.	8r887.73	PTI 2 HPC flowd.: a. car. com.
8r887.1c	PTI 2 flowd.: aorta	8r887.74	PTI 2 HPC flowd.: a. car. int. extrakr.
8r887.1f	PTI 2 flowd.: iné . c. hrud.	8r887.75	PTI 2 HPC flowd.: a. car. int. extrakr. s a. car. com.
8r887.1h	PTI 2 flowd.: visc. c.	8r887.7c	PTI 2 HPC flowd.: aorta
8r887.1i	PTI 2 flowd.: iné br. a pan. tep.	8r887.7f	PTI 2 HPC flowd.: iné . c. hrud.
8r887.1j	PTI 2 flowd.: iné br. a pan. žily	8r887.7h	PTI 2 HPC flowd.: visc. c.
8r887.1p	PTI 2 flowd.: c. malf.	8r887.7i	PTI 2 HPC flowd.: iné br. a pan. tep.
8r887.1x	PTI 2 flowd.: iné	8r887.7j	PTI 2 HPC flowd.: iné br. a pan. žily
8r887.20	PTI3 flowd.: intrakr.c.	8r887.7p	PTI 2 HPC flowd.: c. malf.
8r887.22	PTI3 flowd.: a. car. bez b. ur.	8r887.7x	PTI 2 HPC flowd.: iné
8r887.23	PTI3 flowd.: a. car. com.	8r887.80	PTI 3 HPC flowd.: intrakr.c.
8r887.24	PTI3 flowd.: a. car. int. extrakr.	8r887.82	PTI 3 HPC flowd.: a. car. bez b. ur.
8r887.25	PTI3 flowd.: a. car. int. extrakr. s a. car. com.	8r887.83	PTI 3 HPC flowd.: a. car. com.
8r887.2c	PTI3 flowd.: aorta	8r887.84	PTI 3 HPC flowd.: a. car. int. extrakr.
8r887.2f	PTI3 flowd.: iné . c. hrud.	8r887.85	PTI 3 HPC flowd.: a. car. int. extrakr. s a. car. com.
8r887.2h	PTI3 flowd.: visc. c.	8r887.8c	PTI 3 HPC flowd.: aorta
8r887.2i	PTI3 flowd.: iné br. a pan. tep.	8r887.8f	PTI 3 HPC flowd.: iné . c. hrud.
8r887.2j	PTI3 flowd.: iné br. a pan. žily	8r887.8h	PTI 3 HPC flowd.: visc. c.
8r887.2p	PTI3 flowd.: c. malf.	8r887.8i	PTI 3 HPC flowd.: iné br. a pan. tep.
8r887.2x	PTI3 flowd.: iné	8r887.8j	PTI 3 HPC flowd.: iné br. a pan. žily
8r887.30	PTI 4 flowd.: intrakr.c.	8r887.8p	PTI 3 HPC flowd.: c. malf.
8r887.32	PTI 4 flowd.: a. car. bez b. ur.	8r887.8x	PTI 3 HPC flowd.: iné
8r887.33	PTI 4 flowd.: a. car. com.	8r887.90	PTI 4 HPC flowd.: intrakr.c.
8r887.34	PTI 4 flowd.: a. car. int. extrakr.	8r887.92	PTI 4 HPC flowd.: a. car. bez b. ur.
8r887.35	PTI 4 flowd.: a. car. int. extrakr. s a. car. com.	8r887.93	PTI 4 HPC flowd.: a. car. com.
8r887.3c	PTI 4 flowd.: aorta	8r887.94	PTI 4 HPC flowd.: a. car. int. extrakr.
8r887.3f	PTI 4 flowd.: iné . c. hrud.	8r887.95	PTI 4 HPC flowd.: a. car. int. extrakr. s a. car. com.
8r887.3h	PTI 4 flowd.: visc. c.	8r887.9c	PTI 4 HPC flowd.: aorta
8r887.3i	PTI 4 flowd.: iné br. a pan. tep.	8r887.9f	PTI 4 HPC flowd.: iné . c. hrud.
8r887.3j	PTI 4 flowd.: iné br. a pan. žily	8r887.9h	PTI 4 HPC flowd.: visc. c.
8r887.3p	PTI 4 flowd.: c. malf.	8r887.9i	PTI 4 HPC flowd.: iné br. a pan. tep.
8r887.3x	PTI 4 flowd.: iné	8r887.9j	PTI 4 HPC flowd.: iné br. a pan. žily
8r887.40	PTI 5 flowd.: intrakr.c.	8r887.9p	PTI 4 HPC flowd.: c. malf.
8r887.42	PTI 5 flowd.: a. car. bez b. ur.	8r887.9x	PTI 4 HPC flowd.: iné
8r887.43	PTI 5 flowd.: a. car. com.	8r887.a0	PTI 5 HPC flowd.: intrakr.c.
8r887.44	PTI 5 flowd.: a. car. int. extrakr.	8r887.a2	PTI 5 HPC flowd.: a. car. bez b. ur.
8r887.45	PTI 5 flowd.: a. car. int. extrakr. s a. car. com.	8r887.a3	PTI 5 HPC flowd.: a. car. com.
8r887.4c	PTI 5 flowd.: aorta	8r887.a4	PTI 5 HPC flowd.: a. car. int. extrakr.
8r887.4f	PTI 5 flowd.: iné . c. hrud.	8r887.a5	PTI 5 HPC flowd.: a. car. int. extrakr. s a. car. com.
8r887.4h	PTI 5 flowd.: visc. c.	8r887.ac	PTI 5 HPC flowd.: aorta
8r887.4i	PTI 5 flowd.: iné br. a pan. tep.	8r887.af	PTI 5 HPC flowd.: iné . c. hrud.
8r887.4j	PTI 5 flowd.: iné br. a pan. žily	8r887.ah	PTI 5 HPC flowd.: visc. c.
8r887.4p	PTI 5 flowd.: c. malf.	8r887.ai	PTI 5 HPC flowd.: iné br. a pan. tep.
8r887.4x	PTI 5 flowd.: iné	8r887.aj	PTI 5 HPC flowd.: iné br. a pan. žily
8r887.50	PTI 6 a viac flowd.: intrakr.c.	8r887.ap	PTI 5 HPC flowd.: c. malf.
8r887.52	PTI 6 a viac flowd.: a. car. bez b. ur.	8r887.ax	PTI 5 HPC flowd.: iné
8r887.53	PTI 6 a viac flowd.: a. car. com.	8r887.b0	PTI 6 a v HPC flowd.: intrakr.c.
8r887.54	PTI 6 a viac flowd.: a. car. int. extrakr.	8r887.b2	PTI 6 a v HPC flowd.: a. car. bez b. ur.
8r887.55	PTI 6 a viac flowd.: a. car. int. extrakr. s a. car. com.	8r887.b3	PTI 6 a v HPC flowd.: a. car. com.

8r887.b4	PTI 6 a v HPC flowd.: a. car. int. extrakr.	Kv1505	Chir.vyčist.rany s odstr.chor.tk.na koži a podk:m.plocha:krk
8r887.b5	PTI 6 a v HPC flowd.: a. car. int. extrakr. s a. car. com.	Kv1506	Chir.vyč.rany s odstr.chor.tk.na k.a podk:m.plocha:ram,axila
8r887.bc	PTI 6 a v HPC flowd.: aorta	Kv1507	Chir.vyčist.rany s odstr.chor.tk.na k.a podk:m.pl:ram,lak.
8r887.bf	PTI 6 a v HPC flowd.: iné . c. hrud.	Kv1508	Chir.vyčist.rany s odstr.chor.tk.na k.a podk:malá pl:predlakt.
8r887.bh	PTI 6 a v HPC flowd.: visc. c.	Kv150a	Chir.vyč.rany s odstr.chor.tk.na k.a podk:m.pl:hr.st.a chrb.
8r887.bi	PTI 6 a v HPC flowd.: iné br. a pan. tep.	Kv150b	Chir.vyčist.rany s odstr.chor.tk.na k.a podk:malá pl:bruš.obl.
8r887.bj	PTI 6 a v HPC flowd.: iné br. a pan. žily	Kv150c	Chir.vyč.rany s odstr.chor.tk.na k.a podk:malá pl:ingv.genit.o.
8r887.bp	PTI 6 a v HPC flowd.: c. malf.	Kv150d	Chir.vyčist.rany s odstr.chor.tk.na k.a podk:malá pl:glut.obl.
8r887.bx	PTI 6 a v HPC flowd.: iné	Kv150e	Chir.vyč.rany s odstr.chor.tk.na koži a podk:malá pl:stehn.kol
8z211‡	Odstrán.bradaVIC alebo porovnateľných kožných zmien	Kv150f	Chir.vyčist.rany s odst.chor.tk.na k.a podk:malá pl:predkol.
Kc274‡	Blefaroplastika, povrchové ošetrovanie laserom	Kv150g	Chir.vyčist.rany s odstr.chor.tk.na koži a podk:malá pl:noha
Kc27x‡	Blefaroplastika, ostatné	Kv150x	Chir.vyč.rany s odstr.chor.tk.na koži a podk:malá plocha:ost.
Kv1500	Chir.vyčist.rany s odstr.chor.tk.na koži a podk:malá ploch:pery	Kv15xx	Chirur.vyčis.rany s odstr.chorého tkaniva na koži a podk:ostatné
Kv1504	Chir.vyč.rany s odstr.chor.tk.na kož.a podk:m.pl:ost.č.hl.		

## Výkon J11-4

8r741.0	Embolizácia intrakraniálnej durálnej fistuly	8r852.f	Selek. embol. c. okl.: iné . c. hrud.
8r741.1	Embolizácia spinálnej AVM	8r852.g	Selek. embol. c. okl.: v. por.
8r741.2	Embolizácia spinálnej durálnej fistuly	8r852.h	Selek. embol. c. okl.: visc. c.
8r741.5	Parciálna embolizácia sleziny	8r852.i	Selek. embol. c. okl.: iné br. a pan. tep.
8r805.8	PTA kryo: spin. c.	8r852.j	Selek. embol. c. okl.: iné br. a pan. žily
8r805.p	PTA kryo: c. malf.	8r852.k	Selek. embol. c. okl.: c. ple. a ram.
8r850.0	Selek. embol. tekut.: intrakr.c.	8r852.l	Selek. embol. c. okl.: c. predla.
8r850.1	Selek. embol. tekut.: extrakr. c. hl. a krk.	8r852.m	Selek. embol. c. okl.: c. predko.
8r850.8	Selek. embol. tekut.: spin. c.	8r852.n	Selek. embol. c. okl.: femo. te.
8r850.b	Selek. embol. tekut.: duct. arter. aper.	8r852.o	Selek. embol. c. okl.: femo. ži.
8r850.c	Selek. embol. tekut.: aorta	8r852.p	Selek. embol. c. okl.: c. malf.
8r850.d	Selek. embol. tekut.: isth. aor.	8r852.q	Selek. embol. c. okl.: umel. c.
8r850.e	Selek. embol. tekut.: v. cava	8r852.x	Selek. embol. c. okl.: iné
8r850.f	Selek. embol. tekut.: iné . c. hrud.	8r853.0	Selek. embol. čas.: intrakr.c.
8r850.g	Selek. embol. tekut.: v. por.	8r853.1	Selek. embol. čas.: extrakr. c. hl. a krk.
8r850.h	Selek. embol. tekut.: visc. c.	8r853.8	Selek. embol. čas.: spin. c.
8r850.i	Selek. embol. tekut.: iné br. a pan. tep.	8r853.b	Selek. embol. čas.: duct. arter. aper.
8r850.j	Selek. embol. tekut.: iné br. a pan. žily	8r853.c	Selek. embol. čas.: aorta
8r850.k	Selek. embol. tekut.: c. ple. a ram.	8r853.d	Selek. embol. čas.: isth. aor.
8r850.l	Selek. embol. tekut.: c. predla.	8r853.e	Selek. embol. čas.: v. cava
8r850.m	Selek. embol. tekut.: c. predko.	8r853.f	Selek. embol. čas.: iné . c. hrud.
8r850.n	Selek. embol. tekut.: femo. te.	8r853.g	Selek. embol. čas.: v. por.
8r850.o	Selek. embol. tekut.: femo. ži.	8r853.h	Selek. embol. čas.: visc. c.
8r850.p	Selek. embol. tekut.: c. malf.	8r853.i	Selek. embol. čas.: iné br. a pan. tep.
8r850.q	Selek. embol. tekut.: umel. c.	8r853.j	Selek. embol. čas.: iné br. a pan. žily
8r850.x	Selek. embol. tekut.: iné	8r853.k	Selek. embol. čas.: c. ple. a ram.
8r851.0	Selek. embol. odp. bal.: intrakr.c.	8r853.l	Selek. embol. čas.: c. predla.
8r851.1	Selek. embol. odp. bal.: extrakr. c. hl. a krk.	8r853.m	Selek. embol. čas.: c. predko.
8r851.8	Selek. embol. odp. bal.: spin. c.	8r853.n	Selek. embol. čas.: femo. te.
8r851.b	Selek. embol. odp. bal.: duct. arter. aper.	8r853.o	Selek. embol. čas.: femo. ži.
8r851.c	Selek. embol. odp. bal.: aorta	8r853.p	Selek. embol. čas.: c. malf.
8r851.d	Selek. embol. odp. bal.: isth. aor.	8r853.q	Selek. embol. čas.: umel. c.
8r851.e	Selek. embol. odp. bal.: v. cava	8r853.x	Selek. embol. čas.: iné
8r851.f	Selek. embol. odp. bal.: iné . c. hrud.	8r854.0	Selek. embol. kov. šp.: intrakr.c.
8r851.g	Selek. embol. odp. bal.: v. por.	8r854.1	Selek. embol. kov. šp.: extrakr. c. hl. a krk.
8r851.h	Selek. embol. odp. bal.: visc. c.	8r854.8	Selek. embol. kov. šp.: spin. c.
8r851.i	Selek. embol. odp. bal.: iné br. a pan. tep.	8r854.b	Selek. embol. kov. šp.: duct. arter. aper.
8r851.j	Selek. embol. odp. bal.: iné br. a pan. žily	8r854.c	Selek. embol. kov. šp.: aorta
8r851.k	Selek. embol. odp. bal.: c. ple. a ram.	8r854.d	Selek. embol. kov. šp.: isth. aor.
8r851.l	Selek. embol. odp. bal.: c. predla.	8r854.e	Selek. embol. kov. šp.: v. cava
8r851.m	Selek. embol. odp. bal.: c. predko.	8r854.f	Selek. embol. kov. šp.: iné . c. hrud.
8r851.n	Selek. embol. odp. bal.: femo. te.	8r854.g	Selek. embol. kov. šp.: v. por.
8r851.o	Selek. embol. odp. bal.: femo. ži.	8r854.h	Selek. embol. kov. šp.: visc. c.
8r851.p	Selek. embol. odp. bal.: c. malf.	8r854.i	Selek. embol. kov. šp.: iné br. a pan. tep.
8r851.q	Selek. embol. odp. bal.: umel. c.	8r854.j	Selek. embol. kov. šp.: iné br. a pan. žily
8r851.x	Selek. embol. odp. bal.: iné	8r854.k	Selek. embol. kov. šp.: c. ple. a ram.
8r852.0	Selek. embol. c. okl.: intrakr.c.	8r854.l	Selek. embol. kov. šp.: c. predla.
8r852.1	Selek. embol. c. okl.: extrakr. c. hl. a krk.	8r854.m	Selek. embol. kov. šp.: c. predko.
8r852.8	Selek. embol. c. okl.: spin. c.	8r854.n	Selek. embol. kov. šp.: femo. te.
8r852.b	Selek. embol. c. okl.: duct. arter. aper.	8r854.o	Selek. embol. kov. šp.: femo. ži.
8r852.c	Selek. embol. c. okl.: aorta	8r854.p	Selek. embol. kov. šp.: c. malf.
8r852.d	Selek. embol. c. okl.: isth. aor.	8r854.q	Selek. embol. kov. šp.: umel. c.
8r852.e	Selek. embol. c. okl.: v. cava	8r854.x	Selek. embol. kov. šp.: iné

8r855.0	Perkut.translum.selek.emboliz.ostat.Intrakr.cievny	8r855.i	Perkut.translum.selek.emboliz.ostat.iné brušné a panvové tepny
8r855.1	Perkut.translum.selek.emboliz.ostat.extrakr.cievny hlavy a krku	8r855.j	Perkut.translum.selek.emboliz.ostat.iné brušné a panvové žily
8r855.8	Perkut.translum.selek.emboliz.ostat.spin.cievny	8r855.k	Perkut.translum.selek.emboliz.ostat.cievny pleca a ramena
8r855.b	Perkut.translum.selek.emboliz.ostat.ductus arter.apertus	8r855.l	Perkut.translum.selek.emboliz.ostat.cievny predl.
8r855.c	Perkutátna transluminálna selektívna embolizácia, ostatné: aorta	8r855.m	Perkut.translum.selek.emboliz.ostat.cievny predk.
8r855.d	Perkut.translum.selek.emboliz.ostat.istmus aorty	8r855.n	Perkut.translum.selek.emboliz.ostat.femor.tepny
8r855.e	Perkutátna transluminálna selektívna embolizácia, ostatné: v. cava	8r855.o	Perkut.translum.selek.emboliz.ostat.femor.žily
8r855.f	Perkut.translum.selek.emboliz.ostat.iné cievny hrud.	8r855.p	Perkut.translum.selek.emboliz.ostat.cievne malfor.
8r855.g	Perkut.translum.selek.emboliz.ostat.v. portae	8r855.q	Perkut.translum.selek.emboliz.ostat.umelé cievny
8r855.h	Perkut.translum.selek.emboliz.ostat.cievny viscer.	8r855.x	Perkutátna transluminálna selektívna embolizácia, ostatné: iné

**Výkon J11-5**

12t13.4‡	Perkut.(ihl.)biops.sval.a mäkk.tkaniv v obl.trupu	12v00.5‡↔	Biopsia bez incízie kože a podkožia v obl.stehna
12t13.5‡↔	Perkut.(ihl.)biops.sval.a mäkk.tkaniv v obl.stehna	12v00.6‡↔	Biopsia bez incízie kože a podkožia v obl.predkolenia
12t13.6‡↔	Perkut.(ihl.)biops.sval.a mäkk.tkaniv v obl.predkol.	12v00.8‡	Biopsia bez incízie kože tváre
12t23.4‡	Perkut.biopsia svalov a mäkk.tkaniv zobr.m. v obl.trupu	12v00.x‡↔	Biopsia bez incízie kože a podkožia, ostatné
12v00.1‡↔	Biopsia bez incízie kože a podkožia v obl.ramena	5c200‡↔	Incízia očného viečka,bez ďalších výkonov
12v00.2‡↔	Biopsia bez incízie kože a podkožia v obl.ramena a lakt'a	5c202‡↔	Incízia očného viečka,drenáž
12v00.3‡↔	Biopsia bez incízie kože a podkožia v obl.ruky a predlaktia	5c203‡↔	Incízia očného viečka,odstránenie cudzieho telesa
12v00.4‡	Biopsia bez incízie kože a podkožia v obl.trupu	5c20x‡↔	Incízia očného viečka,ostatné incízie

**Výkon J11-6**

5v482‡	Excízia a exstirpácia hemangiómu na koži	5v483‡	Operačné ošetrenie nepravých nádorov - epulis
--------	--	--------	---

**Výkon J11-7**

12m11.0↔	Perkut.(ihl.)biopsia lymf.uzlín krku	13m10.6↔	Biopsia s incíziou inguinál.lymfatických uzlín
12m11.1↔	Perkut.(ihl.)biopsia suprakl.lymf.uzlín(Virchow u)	13m10.7↔	Biopsia s incíziou lymfatických uzlín panvy
12m11.2↔	Perkut.(ihl.)biopsia axilárnych lymf.uzlín	13m10.x↔	Biopsia s incíziou ostatných lymfatických uzlín
12m11.3	Perkut.(ihl.)biopsia mediastinál.lymf.uzlín	13n00.0	Biopsia s incíziou pečene s excíziou
12m11.4	Perkut.(ihl.)biopsia paraaortál.lymf.uzlín	13n00.1	Ihlová biopsia s incíziou pečene
12m11.5↔	Perkut.(ihl.)biopsia iliakálnych lymf.uzlín	13n09.2	Biopsia s incíziou mezenteria
12m11.6↔	Perkut.(ihl.)biopsia lymf.uzlín panvy	13n09.3	Biopsia s incíziou omenta
12m11.7↔	Perkut.(ihl.)biopsia inguinál.lymf.uzlín	13n09.4	Biopsia s incíziou peritonea
12m1x↔	Perkut.(ihl.)biops.lymf.u.slez.a týmusu,ostatné	13n09.5	Biopsia s incíziou retroperitoneálneho tkaniva
12m21.0↔	Perk.(ihl.)biopsia LU krku s použ.zobr.met.	13n09.x	Biopsia s incíziou ostat.org. tráviaceho systému
12m21.1↔	Perk.(ihl.)biopsia suprakl.LU(Virchow u.)s použ.zobr.met.	13p01.0	Biopsia s incíziou glans penis
12m21.2↔	Perk.(ihl.)biopsia axilár.LU s použ.zobr.met.	13p01.1	Biopsia s incíziou tela penisu
12m21.3	Perk.(ihl.)biopsia mediastin.LU s použ.zobr.met.	13q01.2	Biopsia s incíziou krčka maternice
12m21.4	Perk.(ihl.)biopsia paraaortál.LU s použ.zobr.met.	13q02	Biopsia s incíziou pošvy
12m21.5↔	Perk.(ihl.)biopsia iliakál.LU s použ.zobr.met.	13q03	Biopsia s incíziou vulvy
12m21.6↔	Perk.(ihl.)biopsia LU panvy s použ.zobr.met.	13q04	Biopsia s incíziou ženského perinea
12m21.7↔	Perk.(ihl.)biopsia inguin.LU s použ.zobr.met.	13t10.0	Biopsia s incíziou svalov a mäkk.tkaniv v obl.krku
12m2x↔	Perk.(ihl.)biops.LU,slez.týmusu zobr.met.,ostatné	13t10.1↔	Biopsia s incíziou svalov a mäkk.tkaniv v obl.ramena
12q12.0	Biopsia krčka maternice bez incízie,abrázia	13t10.2↔	Biopsia s incíz.svalov a mäkk.tkaniv v obl.ramena a lakt'a
12q12.x	Biopsia krčka maternice bez incízie,ostatné	13t10.3↔	Biopsia s incíz.svalov a mäkk.tkaniv v obl.predlaktia a ruky
12t10.4	Perkutátna (ihlová) biopsia chrbtice	13t10.4	Biopsia s incíziou svalov a mäkk.tkaniv v obl.trupu
12t20.4	Biopsia bez incíz.s použ.zobr.metód v obl.chrbtice	13t10.5↔	Biopsia s incíziou svalov a mäkk.tkaniv v obl.stehna
12t21.b	Perkut.biopsia s použ.zobr.m. v obl. burzy	13t10.6↔	Biopsia s incíziou svalov a mäkk.tkaniv v obl.predkolenia
13a10.7	Biops.s incíziou klenby lebky s trepanáciou lebkových kostí	13t10.7↔	Biopsia s incíziou svalov a mäkk.tkaniv v obl.nohy
13a10.8	Biops.s incí.lebeč. bázy s trepanáciou lebkových kostí	13t10.x↔	Biopsia s incíziou ostat.svalov a mäkk.tkaniv
13a10.9	Biops.s incí.tvár.časti lebky s trepanáciou lebkových kostí	13t20.0	Biopsia s incíz.skapuly, klavikuly, costae, sterna
13d41‡	Biopsia s incíziou alveoly dutiny ústnej	13t20.1↔	Biopsia s incíziou humeru
13d42‡	Biopsia s incíziou spodiny dutiny ústnej	13t20.2↔	Biopsia s incíziou radia a ulny
13h20.0	Biopsia s incíziou uvuly orofarynxu	13t20.3↔	Biopsia s incíz.karpál., MTC a falangeál.kostí ruky
13h21	Biopsia s incíziou hypofarynxu	13t20.4	Biopsia s incíziou chrbtice
13h22	Biopsia s incíziou nazofarynxu	13t20.5	Biopsia s incíziou panvy
13k02.8	Biopsia s incíziou ostatných orgánov hrudníka	13t20.6↔	Biopsia s incíziou femuru a pately
13k02.9	Biopsia s incíziou ostatných orgánov brucha	13t20.7↔	Biopsia s incíziou tibie a fibuly
13k02.x	Biopsia s incíziou ostatných orgánov	13t20.8↔	Biopsia s incíz. tarzál., MTT a falangeál.kostí nohy
13m10.0↔	Biopsia s incíziou cervikál.lymfatických uzlín	13t30.b	Biopsia s incíz.v obl.inej burzy
13m10.1↔	Biopsia s incíziou supraklavikul.lymfatických uzlín	13x01	Biopsia s incíziou ostat.orgánov krku
13m10.2↔	Biopsia s incíziou axilár.lymfatických uzlín	14v11	Diagnostická laparoskopia
13m10.3	Biopsia s incíziou mediastinál.lymfatických uzlín	31314.19	Endosonografia brucha, laparoskopická sonografia
13m10.4	Biopsia s incíziou paraaortál.lymfatických uzlín	31314.29	Endosonografia brucha, laparoskopická sonografia s kontrastn
13m10.5↔	Biopsia s incíziou iliakál.lymfatických uzlín	31314.39	Endosonografia brucha, laparoskopická sonografia s elastogra



5a19t	Stereotaktická implantácia rádioaktívneho izotopu	5g20m.1	Repoz.fragm.alv.,alv.výbež.v.rozs.oboch.kvadr.s.jednod.fix.
5a30f	Impl.liek.pumpy na intratekál.aplik.liečiva do miech.kanála	5g20m.2	Repoz.fragm.alv.,alv.výbež.v.rozs.1.kvadrantu s ostesynt.
5a310.10	Impl.liek.pumpy intrat/epidurál.pod.liek:1.pum.s.konš.priet.	5g20m.3	Repoz.fragm.alv.,alv.výbež.v.rozs.oboch.kvadr.s ostesyntéz.
5a310.11	Impl.liek.pump.intratek/epidurál.pod.liek:progr.liek.pumpa	5g20n	Zatv.repoz.a.fixácia zlom.alveolu v rozsahu 1sextantu
5a310.1x	Impl.liek.pumpy a intratek./epidurál.podávanie liek:ost.	5g220.0	Alveoloplast.s.použ.kožného/slizničového štepu
5a310.2	Vytvorenie podkožného rezervoára	5g220.1	Alveoloplast.s.použ.kost.štepu/cudz.mat.
5b110	Incízia v oblasti štítnej žľazy bez ďalších výkonov	5g220.2	Alveoloplast.s.pou.kost.štepu využí.biomed.technológií
5b111	Drenáž v oblasti štítnej žľazy	5g222.2	Osteoplast.alveol.výbežku autológ.kost.štepom
5b112	Revízia,prieskum v oblasti štítnej žľazy	5g222.3	Osteoplast.alveol.výbežku alogén.kost.štepom
5b320.1↔	Laparotomická adrenalectómia u ženy bez ovarektómie	5g223	Vestibuloplastika
5b320.2↔	Lumbotomická adrenalectómia u ženy bez ovarektómie	5g224	Rekonštrukcia dentoalveolárneho oblúka
5b320.4↔	Laparoskopická adrenalectómia u ženy bez ovarektómie	5g225↔	Oper.rázštepu dentoalveolár.oblúka jednostranne
5b320.x↔	Adrenalectómia u ženy bez ovarektómie, ostatné	5g226↔	OP rázštepu dentoalv.obl.mukoperiostál.lalokom 1-str.
5b321.1↔	Laparotomická adrenalectómia u ženy s ovarektómiou	5g227	Prim.plast.oroantrál.komun.mobiliz.vestib.mukoperiost.lal.
5b321.2↔	Lumbotomická adrenalectómia u ženy s ovarektómiou	5g228	Sek.plast.oroantrál.komunik.mobiliz.palatinál/iným lalok.
5b321.4↔	Laparoskopická adrenalectómia u ženy s ovarektómiou	5g229.1	Plastika oroantrálnej komunikácie
5b321.x↔	Adrenalectómia u ženy s ovarektómiou,ostatné	5g229.2	Plastika oronazálnej komunikácie
5b322.1↔	Zbytková adrenalectómia,laparotomicky	5g22a	Egalizácia alveolárneho výbežku
5b322.2↔	Zbytková adrenalectómia,lumbotomicky	5g22b	Repoz.fragment.alveolu/alveolár.výbežku
5b322.4↔	Zbytková adrenalectómia,laparoskopicky	5g22c	Poextrakčná korekcia alveolu intrúziou
5b322.x↔	Zbytková adrenalectómia,ostatné	5g22d.1	Zväčšenie alveolu v obl.jedného sextantu
5b323.1↔	Laparotomická adrenalectómia u muža	5g22d.2	Zväčšenie alveolu v obl.dvoch sextantov
5b323.2↔	Lumbotomická adrenalectómia u muža	5g22d.3	Zväčšenie alveolu v oblasti troch sextantov
5b323.4↔	Laparoskopická adrenalectómia u muža	5g22e.1	Rekonštrukcia alveolov jednostranne
5b323.x↔	Adrenalectómia u muža, ostatné	5g22e.2	Rekonštrukcia alveolov obojstranne
5c201±↔	Incízia očného viečka,kyretáž	5g22f	Orálna alveoloplastika
5c210.0↔	Povrch.excízia chor.tk.oč.viečka bez zasiahn.okraja viečka	5g511	Rekonštrukcia pery miestnym lalokom
5c210.1↔	Povrch.exc.chor.tk.oč.viečka so zasiahn.okraja viečka	5g512↔	Rekonštrukčná OP 1/3 pery lalok.plastikou
5c212.0↔	Hlboká exc.chor.tk.oč.viečka bez zasiahnutia okraja viečka	5g513↔	Rekonštrukčná OP 1/2 pery lalok.plastikou
5c212.1↔	Hlboká exc.chor.tk.oč.viečka so zasiahnutím okraja viečka	5g514	Rekonštrukcia pery dvoma /viacerými miest.lalokmi
5c214.0±↔	Deštrukcia chorého tkaniva očného viečka termokoaguláciou	5g515	Rekonštrukcia pery vzdialeným lalokom
5c214.1±↔	Deštrukcia chor.tkaniva očného viečka laser.koaguláciou	5g516	Rekonštrukcia pery voľným mikrovaskulár.lalokom
5c214.2±↔	Deštrukcia chorého tkaniva očného viečka kryokoaguláciou	5g517.11	1-str.cheilosutúra pery pri rážšt. s alveopl.mukoperiostál.l.
5c214.x±↔	Deštrukcia chorého tkaniva očného viečka, iným spôsobom	5g517.12	1-str.cheilosutúra pery pri rážšt.s prim.korekciou nosa
5c215±↔	Resekcia lézie mihalnice elektrokoaguláciou	5g517.1x	Jednostranná cheilosutúra pery pri rážštepe,ostatné
5c216.2±↔	Klinovitá resekcia mihalnice s kantotómiou	5g517.21	Obojstr.cheilosutúra pery pri rážšt.s alveopl.mukoperios.l.
5c216.3±↔	Klin.res.mihalnice s kantotómiou,rekonštr.miestnym lalokom	5g517.22	Obojstr.cheilosutúra pery pri rážšt.s prim.korekciou nosa
5c216.4±↔	Klin.res.mihalnice s kantotómiou,rekonštr.ostrovček.lalokom	5g517.2x	Obojstranná cheilosutúra pery pri rážštepe,iná
5c216.x±↔	Klinovitá resekcia mihalnice, iná	5g518.1	Korekcia pery po cheilosutúre Z plastikou
5c21x±↔	Excízia a dešt.chor.tk.očného viečka, ostatné excízie a deštr.	5g518.2	Korekcia pery po cheilosutúre V-Y posunom
5c266↔	Otvorenie očných viečok po ich rekonštrukcii	5g518.3	Korekcia pery po cheilosutúre resutúrou
5c26x↔	Iná rekonštrukcia očných viečok, ostatné	5g519.1	Sekundárne operácie pery po operácii rážštepov
5c274±↔	Blefaroplastika povrch.ošetrením lasera	5g519.2	Sek.OP pery a podnebia po operácii rážštepov
5c27x±↔	Blefaroplastika,ostatné	5g521.1	Parciálna resekcia hornej pery
5c290↔	Fixácia závaží na očné viečko	5g521.2	Parciálna resekcia dolnej pery
5c29x↔	Iné operácie na očné viečko, ostatné	5g522	Excízia lézie pery
5d001.10↔	Incízia ušnice	5g523	Subtotálna resekcia pery
5d001.11↔	Incízia othematómu	5g524	Totálna resekcia pery
5d002.1↔	Odstránenie preaurikulárnej fistuly	5g530.1	Zmenšenie pery excíziou
5d002.2↔	Odstránenie preaurikulárnej cysty	5g530.2	Zmenšenie pery W-Y posunom/i.miest.lalok.plastikou
5d002.4↔	Excízia lézie ušnice	5g531.3	Zväčšenie pery aloplastickým materiálom
5d200.1↔	Incízia abscesu vonkajšieho zvukovodu	5g531.4	Zväčšenie pery autológny materiálom
5d200.2↔	Odstr.1 al.viac.polyppov zo zvukov/z bubienk.a trepanáč.dut.	5g531.8	Zväčšenie pery injektovateľným autológny tukom
5d200.3↔	Resekcia hyperostózy alebo osteómu vonkaj.zvukovodu	5g904	Excízia spodiny dutiny ústnej
5d200.40↔	Res.ohranič.nádoru vonkaj.zvukovodu (bez ďal.opatrení)	5g905	Plicektómia
5d200.41↔	Res.ohranič.nádoru vonkaj.zvukovodu s res.kost.zvukovodu	5g906↔	Excízia lézie líca
5f121.0	Repozícia zlomeniny vonk.nosa chirurgickou intervenciou	5g907	Probatórna excízia z dutiny ústnej a faryngu
5f210	Repozícia nosového septa	5g908	Exenterácia spodiny dutiny ústnej jednostranne
5f211	Otvorená repozícia fraktúry nosového septa	5g909	Totálna exenterácia spodiny dutiny ústnej
5g10b±	Sutúra extrakčnej rany	5g90a	Incízia a drenáž spodiny dutiny ústnej
5g200	Excízia mäkkých tkanív	5g90b	Parciálna resekcia spodiny dutiny ústnej
5g201.1	Intraorálna incízia dentogénneho abscesu	5g912↔	Sekundárna rekonštr.podnebia po oper.pre rážštep
5g201.2	Extraorálna incízia submandibulár.a submentál.abscesu	5g913	Rekonštrukcia rážštepu podnebia s použ.faryngeál.laloka
5g20e	Osteoplastika alveolár.výbežku distrakciou	5g914	Cheilosutúra a palatoplast.kombi.rázštepu pery a podnebia
5g20g.1	Trepanácia alveolu v oblasti apexu zuba	5g919.1	Uzáv.oronazál.kom.pri rážštepe podnebia priamou sutúrou
5g20g.x	Trepanácia alveolu:iná	5g919.2	Uzáver oronazálnej kom.pri rážštepe podnebia miest.lal.pl.
5g20h.1	Resekcia alveolu pri rážštepe	5g919.4	Uzáv.oronazál.komun.pri rážštepe podn.mikrovask.vol.lalok
5g20h.x	Resekcia alveolu:iná	5g919.7	Repalatoplastika uzáv.oronazál.kom.pri rážštepe podnebia
5g20k	Kortikotómia alveolu v okolí zuba	5h104	Sekundárna punkcia hypofaryngu
5g20m.0	Repoz.fragm.alv.,alv.výbež.v.rozs.1.kvadr.s.jednoduch.fix.	5h105	Excízia z nádoru hypofaryngu

5h302.21	Chirurgické uzavretie tracheostómie	51540.40↔	Transpozícia a. vertebralis extrakraniálnej časti
5h302.23	Uzavretie fistuly po tracheotómii	51540.41↔	Transpozícia a. vertebralis do a. carotis comunis
5j411.00	Uz.bronchopleurál.fistuly.torakotomicky bez použ.svork.	51540.42↔	Transpozícia a. vertebralis do a. subclavia
5j411.01	Uz.bronchopleurál. fistuly.torakotomicky s použ.svork.	51540.x↔	Transpozícia tepnách hlavy a krku, ostatné
5j411.1	Uzáver bronchopleurálnej fistuly,bronchoskopicky	51542.0↔	Transpozícia a. ulnaris
5j411.20	Uz.bronchopleurál.fistuly, torakoskopicky bez pou.svork.	51542.1↔	Transpozícia arcus palmaris profundus
5j411.21	Uzáver bronchopleurál.fistuly,torakoskop.s použ.svork.	51542.2↔	Transpozícia arcus palmaris superficialis
5j411.25	Uzáver bronchop.fist.torakos.- robot.bez použ.svork.	51542.3↔	Transpozícia aa. digitales palmares communes
5j411.28	Uzáver bronchop.fist.torakos.- robot.s použ.svork.	51542.4↔	Transpozícia a. radialis
5j523.1↔	Exstirp.nádoru hrudnej steny bez resekcie rebra, torakotom.	51542.x↔	Transpozícia aa.predl.a ruky:ostatné
5j523.2↔	Exstirp.nádoru hrud.steny bez resekcie rebra,torakoskopicky	51544.00↔	Transpozícia a. subclavia
5j547.1	Stabilizácia hrudníka bez použ.osteosynt.mat	51544.01↔	Transpozícia a. subclavia do a.carotis com.
5j547.2	Stabilizácia hrudníka s použitím osteosyntetického materiálu	51544.1↔	Transpozícia truncus brachiocephalicus
5j552	Implantácia bránicového ventilačného stimulatára	51544.2↔	Transpozícia a. pulmonalis
5j902	Retorakotómia,resternotómia,reoperácia v torakochirurgii	51544.x↔	Transpozícia aa.hrudníka:ostatné
5k702	Perikardiotómia a kardiotómia:perikardiálna adheziolyza	51545.0↔	Transpozícia bližšie neurčenej časti a. iliaca
5k784.0	Korekt.polohy príst:kardiostimulátor b.n.	51545.1↔	Transpozícia a. iliaca externa
5k784.1	Korekt.polohy príst:kardiostim.s 1-dutin.stimul.	51545.2↔	Transpozícia a. iliaca interna
5k784.2	Korekt.polohy príst:kardiostim.s 2-dutin.stimul.	51545.x↔	Transpozícia aa.panvy a trupu:ostatné
5k784.3	Korekt.polohy príst:kardiostim.s biventrik.resynchr.stim.	51546.0	Transpozícia a. hepatica
5k784.4	Korekt.polohy príst:defibril.s 1-dutin.stimul.	51546.1	Transpozícia a. gastrica
5k784.5	Korekt.polohy príst:defibrilátor s 2-dutin.stimul.	51546.2	Transpozícia a. lienalis
5k784.6	Korekt.polohy príst:defibril.s biventrik.resynchr.stim.	51546.3↔	Transpozícia a. renalis
5k784.7	Korekt.polohy príst:záznamník EKG	51546.4	Transpozícia a. mesenterica superior
5k784.a	Korektúra polohy prístroja, defibrilátor s podkož.elektrodou	51546.5	Transpozícia a. mesenterica inferior
5k784.x	Korektúra polohy prístroja:ostatné	51546.x↔	Transpozícia viscerálnej tepny, ostatné
5i502.10	Vytv.radiocefalickej A-V fistuly(Cimino - Brescia)	51547.0↔	Transpozícia a. femoralis
5i502.11	Vytv.radiocefal.A-V fistuly(fossa tabatiere- snuff box)	51547.1↔	Transpozícia a. profunda femoris
5i502.2	Vytv.A-V fistuly na predlaktí HK (R-C, R-B, U-C, U-B)	51547.x↔	Transpozícia tepny stehna, ostatné
5i502.30	Vytv.brachiokubitál.A-V fistuly (sec.Gracz sec. Konner)	51548.0↔	Transpozícia a. tibialis anterior
5i502.31	Vytv.brachiokubitál.A-V fistuly na v.basilica	51548.1↔	Transpozícia a. tibialis posterior
5i502.32	Vytv.brachiokubitál.A-V fistuly na v.cephalica	51548.2↔	Transpozícia a. fibularis
5i502.40	Vytv.A-V fistuly s transpozíciou v. basilica na predlaktí	51548.x↔	Transpozícia tepny predkol.a nohy, ostatné
5i502.41	Vytv.A-V fistuly s transpozíciou v. basilica na axile	51549	Transpozícia žily
5i502.50	Vytvorenie A-V fistuly pomocou autológnej cievy	5154x↔	Transpozícia ciev, ostatné
5i502.51	Vytvorenie A-V fistuly pomocou allogénnej cievy	51550.0↔	Iné plast.rekonštrukcie a.carotis b.n.časti
5i502.6	Vytv. A-V fistuly na HK pom.protetického materiálu	51550.1↔	Iné plast.rekonštrukcie a.carotis com.a sin.carotic.
5i502.70	Vytv.A-V fistuly na DK pom. protetického materiálu	51550.2↔	Iné plast.rekonštrukcie a.car.int.extrakt.č.
5i502.71	Vytv.A-V fistuly na DK s transpozíciou VFS	51550.3↔	Iné plast.rekonštrukcie a.carotis externa
5i502.72	Vytv.A-V fistuly na DK s transpozíciou žily	51550.4↔	Iné plast.rekonštrukcie a.vertebral.extrakt.č.
5i502.73	Vytv.A-V fistuly na DK pom. cievnej protézy	51550.5↔	Iné plast.rekonštrukcie a.carotis s použ.stentu
5i514.2	Bajpasové OP aorty pom.žily:aortoaoortálny bajp.	51550.x↔	Iné plast.rekonštr.aa.hlavy a krku,ost.
5i514.3	Bajpasové OP aorty pom.žily:aortoiakálny bajp.	51551.0↔	Iné plastické rekonštrukcie a.axillaris
5i514.4	Bajpasové OP aorty pom.žily:aortoiiofemorál.bajp.	51551.1↔	Iné plastické rekonštrukcie a.brachialis
5i514.5	Bajpasové OP aorty pom.žily:aortofemorálny bajp.	51551.x↔	Iné plastické rekonštrukcie tepny ramena, ostatné
5i514.6	Bajpasové OP aorty pom.žily:aortopopliteálny bajp.	51552.0↔	Iné plast.rekonštrukcie a.ulnaris
5i515.1	Bajpas.OP a.iliaca a viscerál.aa.pom.žily:iliakoifemorál.bajp	51552.1↔	Iné plast.rekonštrukcie arc.palmaris prof.
5i515.2	Bajp.OP a.iliaca a viscer.aa.pom.žily:iliakopoplit.bez špecif.	51552.2↔	Iné plast.rekonštrukcie arc.palmaris superf.
5i515.3	Bajp.OP a.iliaca a viscer.aa.pom.žily:iliakopoplit.nad kolen.	51552.3↔	Iné plast.rekonštrukcie aa.digit.palm.comm.
5i515.4	Bajpas.OP a.iliaca a viscer.aa.pom.žily:iliakopoplit.pod kol.	51552.4↔	Iné plast.rekonštrukcie a.radialis
5i515.5	Bajpas.OP a.iliaca a viscerál.aa.pom.žily:iliakokrurál.bajp.	51552.5↔	Iné plast.rekonštrukcie r.carpalis palmaris
5i519	Bajpas.OP vény pomocou žily	51552.6↔	Iné plast.rekonštrukcie r.carpalis dorsalis
5i524.2	Bajpas.OP aorty pomocou protézy:aortoaoortál.bajp	51552.7↔	Iné plast.rekonštrukcie a.princeps pollicis
5i524.3↔	Bajpas.OP aorty pomocou protézy:aortoiakálny b.	51552.x↔	Iné plast.rek. aa.predlaktia a ruky,ostatné
5i524.4	Bajpas.OP aorty pomocou protézy:aortoiiofemorálny b.	51554.0↔	Iné plastické rekonštrukcie a. subclavia
5i524.5↔	Bajpas.OP aorty pomocou protézy:aortofemorálny bajp.	51554.1↔	Iné plast.rekonštr.truncus brachiocephalicus
5i524.6↔	Bajpas.OP aorty pomocou protézy:aortopopliteálny	51554.2↔	Iné plastické rekonštrukcie a. pulmonalis
5i524.8↔	Bajpas.OP aorty pomocou protézy, aortobifemorál.bajpas	51554.x↔	Iné plastické rekonštrukcie tepny hrudníka,ostatné
5i524.9↔	Bajpas.OP aorty pom.protézy:aortobifemorál.bajpas	51555.0↔	Iné plastické rekonštrukcie aa. lumbales
5i525.1↔	Bajpas.OP a.iliaca,viscerál.aa.p.protézy:iliakoifemorálny baj.	51555.1↔	Iné plastické rekonštrukcie b.n.časti a. iliaca
5i525.2↔	Bajpas.OP a.iliaca,viscerál.aa.p.protézy:iliakopopl.b.špecif.	51555.2↔	Iné plastické rekonštrukcie a. iliaca communis
5i525.3↔	Bajpas.OP a.iliaca,viscerál.aa.p.protézy:iliakopopl.nad kol.	51555.3↔	Iné plastické rekonštrukcie a. iliaca externa
5i525.4↔	Bajpas.OP a.iliaca,viscerál.aa.p.protézy:iliakopopl.pod kol.	51555.4↔	Iné plastické rekonštrukcie a. iliaca interna
5i525.5↔	Bajpas.OP a.iliaca,viscerál.aa.p.protézy:iliakokrurálny bajp.	51555.x↔	Iné plastické rekonštrukcie tepny panvy a trupu,ost.
5i529	Bajpas.OP žily pomocou protézy	51556.0	Iné plastické rekonštrukcie truncus coeliacus
5i540.0↔	Transpozícia bližšie neurčenej časti a. carotis	51556.1	Iné plastické rekonštrukcie a. hepatica
5i540.10↔	Transpozícia a. carotis communis a sinus caroticus	51556.2	Iné plastické rekonštrukcie a. gastrica
5i540.11↔	Transpozícia a. carotis comunis do a. subclavia	51556.3	Iné plastické rekonštrukcie a. lienalis
5i540.2↔	Transpozícia a. carotis interna extrakraniálnej časti	51556.4↔	Iné plastické rekonštrukcie a. renalis
5i540.3↔	Transpozícia a. carotis externa	51556.5	Iné plastické rekonštrukcie a. mesenterica super.

51556.6	Iné plastické rekonštrukcie a. mesenterica infer.	5n410.x	Peranál.lok.exc.a deš.ch.tk.koneč:res.sluč:ost.
51556.x↔	Iné plast.rekonštrukcie viscerál.tepien, ostatné	5n411.0	Peranál.lok.exc.a deš.chor.tk.koneč:submuk.exciz.peranál
51557.0↔	Iné plastické rekonštrukcie a. femoralis	5n411.7	Peran.lok.exc.a deš.chor.tk.koneč:subm.exciz.esk-mikrch.
51557.1↔	Iné plastické rekonštrukcie a. profunda femoris	5n411.x	Peranál.lok.exc.a deš.chor.tk.koneč:submuk.exciz:ost.
51557.2↔	Iné plastické rekonštrukcie a. poplitea	5n418.0	Peran.exciz.c.steny chor.tk.koneč:lokál.peranál.
51557.x↔	Iné plastické rekonštrukcie tepny stehna,ost.	5n418.7	Peran.exc.c.steny chor.tk.koneč:lokál.esk-mikroch.
51558.0↔	Iné plastické rekonštrukcie a. tibialis anterior	5n418.8	Peran.lok.exciz.celej steny chor.tk.koneč:[TAMIS]
51558.1↔	Iné plastické rekonštrukcie aa. recurrentes	5n418.x	Peranál.lok.exciz.celej steny chor.tk.koneč:ost
51558.2↔	Iné plastické rekonštrukcie a. dorsalis pedis	5n419.0	P.lok.exc.c.st.chor.tk.koneč,cirk[manžet,segm.rs]:peranál.
51558.3↔	Iné plastické rekonštrukcie a. tibialis posterior	5n419.7	P.lok.exc.c.st.chor.tk.koneč,cirk[manžet,segm.rs]:esk-mikrch.
51558.4↔	Iné plastické rekonštrukcie a. fibularis	5n419.x	P.lok.exc.c.st.chor.tk.koneč,cirk[manžet,segm.rs]:ost.
51558.5↔	Iné plastické rekonštrukcie a. plantaris medialis	5n41a.7	P.lok.exc.c.st.chor.tk.koneč,cirk.intraperit[m,s.rs]:esk.mikr
51558.6↔	Iné plastické rekonštrukcie a. plantaris lateralis	5n41b.0	Peranál.cirkulár.exc.celej steny ch.tk.koneč:ost
51558.x↔	Iné plast.rekonštr.tepny predkolenia a nohy,ost.	5n41b.1	Peranál.semickul.exc.celej steny ch.tk.koneč:ost
51559.0↔	Iné plastické rekonštrukcie v. femoralis	5n431	Plastická rekonštrukcia konečnika
51559.1↔	Iné plastické rekonštrukcie v. poplitea	5n439	Rekonštrukcia konečnika, ostatné
51559.2	Iné plastické rekonštrukcie v. portae	5n43a	Sutúra anusu a sfinkterového aparátu po poranení
51559.3↔	Iné plastické rekonštrukcie v. gastrica	5n43b	Serkláž anusu a sfinkterového aparátu
51559.4	Iné plastické rekonštrukcie v. lienalis	5n43g.0	Anoprotálna plast.anusu a sfin.apar:ipt.
51559.5	Iné plastické rekonštrukcie v. mesenterica super.	5n43g.1	Anoprot.plastika anusu a sfin.apar:perineál.
51559.6	Iné plastické rekonštrukcie v. mesenterica infer.	5n43g.2	Anoprot.plast.anusu a sfin.apar:lsk.
51559.7	Iné plastické rekonštrukcie vv. hepaticae	5n43g.x	Anoprot.plast.anusu a sfin.apar:ost.
51559.8↔	Iné plastické rekonštrukcie v. renalis	5n44a.0	Lokál.excizia ch.tk.análneho kanála
51559.9↔	Iné plastické rekonštrukcie v. jugularis	5n44a.1	Hlboká excizia ch.tk.análneho kanála
51559.a↔	Iné plastické rekonštrukcie v. pulmonalis	5n44a.2	Hlboká exciziach.tk.análneho kanála:čias.res.svalstva
51559.b↔	Iné plastické rekonštrukcie v. subclavia	5n44a.x	Excizia ch.tk.análneho kanála:ostatné
51559.c↔	Iné plastické rekonštrukcie v. axillaris	5n451.0	Subkutánná excizia análnej fistuly
51559.d↔	Iné plastické rekonštrukcie v. brachiocephalica	5n451.1	Intersfinkterická excizia análnej fistuly
51559.e	Iné plastické rekonštrukcie v. cava superior	5n451.2	Transsfinkterická excizia análnej fistuly
51559.f	Iné plastické rekonštrukcie v. cava inferior	5n451.3	Suprasfinkterická excizia análnej fistuly
51559.g↔	Iné plastické rekonštrukcie v. iliaca communis	5n451.4	Extrasfinkterická excizia análnej fistuly
51559.h↔	Iné plastické rekonštrukcie v. iliaca externa	5n451.5	Submukózná excizia análnej fistuly
51559.i↔	Iné plastické rekonštrukcie v. iliaca interna	5n451.6	Subanodermálna excizia análnej fistuly
51559.x↔	Iné plastické rekonštrukcie hlbokých žíl, ost.	5n451.x	Excizia análnej fistuly, ostatné
5155x↔	Iné plast.rekonštrukcie ciev:ostatné	5n453	Uzavretie análnej fistuly pomocou plugovej techniky
51570.1	Rev.v ciev.chir.pre krvác:revizia anastomóz	5n459	Operatívna liečba análnej fistuly, ostatné
51570.4	Rev.v ciev.chir.pre krv:odstr.cievneho graftu	5n472.x	Zad.sag.anorekpl.[PSARP]s uzáv.fis.k močovoph.sy:ost.
51571.1	Rev.v ciev.chir.pre infekciu:revizia anastomóz	5n590.0	Biopsia pečene, laparotomicky
51571.4	Rev.v ciev.chir.pre infekciu:odstránenie cievneho graftu	5n590.2	Biopsia pečene, laparoskopicky
51591.50‡	Impl./vým.katétra v žile chirurg.	5n592‡	Impl.katétr.syst.a.hepatica a v. portae (pre CHT)
51591.51‡	Impl./vým.katétra v žile USG navig.	5n593‡	Vým.katétr.syst.a.hepatica a v. portae (pre CHT)
51591.52‡	Revizia katétra v žile	5n910	Biopsia peritonea:laparotomicky
51591.9	Venózne valvuloplastiky	5n911	Exploratívna laparotómia
5m100	Exstirpácia lymfatickej uzliny	5n913	Relaparotómia
5m101	Exstirpácia supraklavikulárných LU jednostranne	5n914	Second-look-laparotómia
5m102↔	Exstirpácia axilárných LU jednostranne	5n915	Exploratívna lumbotómia
5m103	Exstirpácia lymfangiómu	5n916	Opakovaná lumbotómia
5m104	Operácia lymfokély	5n917	Biopsia peritonea laparoskopicky
5m106	Diagnostická excizia z nádoru mäkkých tkanív krku	5n91x	Laparotómia a lumbotómia, ostatné
5m130	Exstirpácia viacerých LU z toho istého miesta	5n920.1	Incizia brušnej steny:explorácia
5m131	Selektívna disekcia cervikálných LU jednostranne	5n920.3	Incizia brušnej steny:odstránenie cudz.t.
5m132	Bloková disekcia supraklavikulárných LU jednostranne	5n920.x	Incizia brušnej steny:ostatné
5m133↔	Bloková disekcia axilárných LU jednostranne	5n921	Excizia ch.zm.tk.brušnej steny
5m134↔	Exenterácia axily,disekcia axily jednostranne	5n922	Omfalektómia chor.zm.tkaniva bruš.steny
5m136.0	Disekcia supravezokolických lymfatických uzlín:laparot.	5n923	Deštrukcia chorob.zmen.tk.brušnej steny
5m136.3	Disekcia supravezokolických lymfatických uzlín:laparos.	5n929	Excizia a deštrukcia ch.zm.tk.bruš.steny:iné
5m137.0	Disekcia infravezokolických lymfatických uzlín:laparot.	5n930	Sutúra brušnej steny po poranení
5m137.3	Disekcia infravezokolických lymfatických uzlín:laparos.	5n932.1	Plast.rekonštr.bruš.steny s autológnym materiálom
5m138.0	Disekcia iliakálných lymfatických uzlín:laparot.	5n932.2	Plast.rekonštr.bruš.steny s aloplastickým materiálom
5m138.3	Disekcia iliakálných lymfatických uzlín:laparos.	5n932.x	Plast.rekonštr.bruš.steny, ostatné
5m139	Disekcia inguinálných LU (prip.ilioinguinálna disekcia)	5n934.1	Plast.OP diastázy priamych bruš.sval.
5m13c	Bloková disekcia iných lymfatických uzlín	5n934.2	Plast.OP diast.priam.br.sval.s OP umbil.hernie
5m13d.0	Paraaortálna lymfadenektómia:laparot.	5n93x	Plast.rekonštr.brušnej steny a peritonea:ostatné
5m13d.3	Paraaortálna lymfadenektómia:laparos.	5n991.1	Sekundárne uzavretie brušnej steny
5m13d.8	Paraaortálna lymfadenektómia:roboticky	5n991.2	Definitívne uzavretie brušnej steny
5m13e.0	Pelvicná lymfadenektómia:laparotomicky	5o195.1	Operácia pre lymfokélu transplantovanej obličky, laparoskopicky
5m13e.3	Pelvicná lymfadenektómia:laparoskopicky	5p511	Lok.excizia chor.tk.penisu
5m13e.8	Pelvicná lymfadenektómia:roboticky	5p512	Lok.deštrukcia chor.tk.penisu
5n410.0	Peranál.lok.exc.a deš.ch.tk.koneč:res.slučkou peranálne	5p51x	Lok.excizia a deštr.chor.tk.penisu:ost.
5n410.7	Peranál.lok.exc.a deš.ch.tk.koneč:res.sluč.esk-mikroch.	5p530	Sutúra penisu pri poranení

5p532	Plast.rekonštrukcia penisu pri zmene pohlavia	5t309.g↔	O.ch.exstirpácia cysty(Baker.cysta):bedr.kĺb
5p533	Úprava penoskrótálnej transpozície	5t309.h↔	O.ch.exstirpácia cysty(Baker.cysta):kolen.kĺb
5p534	Operácia zanoreného penisu	5t309.j↔	O.ch.exstirpácia cysty(Baker.cysta):prox.tibiofibulárny kĺb
5p535	Operácia zlomeniny penisu	5t309.k↔	O.ch.exstirpácia cysty(Baker.cysta):členk.kĺb h.
5p59a.7	Replantácia na penise	5t309.m↔	O.ch.exstirpácia cysty(Baker.cysta):členk.kĺb d.
5q012.0	Ovarektómia, laparotomicky	5t309.n↔	O.ch.exstirpácia cysty(Baker.cysta):tarzálné kĺby
5q012.1↔	Ovarektómia:vag.lsk.asist.	5t309.p↔	O.ch.exstirpácia cysty(Baker.cysta):tarzometatarz.kĺby
5q012.4↔	Ovarektómia:lsk.	5t309.q↔	O.ch.exstirpácia cysty(Baker.cysta):metatarzofalang.kĺ.
5q012.7↔	Ovarektómia:vag.	5t309.r↔	O.ch.exstirpácia cysty(Baker.cysta):interfalang.kĺb n.
5q013.0↔	Rad.ovarektómia [sek.debulking-cytoredukcia]:lpt.	5t309.x	O.ch.exstirpácia cysty(Baker.cysta):ostatné kĺby
5q013.4↔	Rad.trachelektómia [sek.debulking-cytoredukcia]:lsk.	5t30c.6↔	O.ch.odstr.častí a zvyškov väzov:dist.radioulnr.kĺb
5q013.8↔	Rad.ovarektómia [sek.debulking-cytoredukcia]:rob.	5t30c.8↔	O.ch.odstr.častí a zvyškov väzov:radiokarpálny kĺb
5q030.0↔	Salpingoovariolýza:lpt.	5t30c.9↔	O.ch.odstr.častí a zvyškov väzov:ulnokarpálny kĺb
5q030.4↔	Salpingoovariolýza:lsk.	5t30x.0↔	Iné otv.ch.revízie:humeroideálny kĺb
5q030.8↔	Salpingoovariolýza:robot.	5t30x.1↔	Iné otv.ch.revízie:akromioklavikulárny kĺb
5q031.0↔	Adnexektómia:lpt.	5t30x.2↔	Iné otv.ch.revízie:torakoskapulárny kĺb
5q031.4↔	Adnexektómia:lsk.	5t30x.3↔	Iné otv.ch.revízie:sternoklavikulárny kĺb
5q031.5↔	Adnexektómia:konv.z endoskopie na otv.ch.	5t30x.4↔	Iné otv.ch.revízie:laktový kĺb
5q031.7↔	Adnexektómia:vaginálne	5t30x.5↔	Iné otv.ch.revízie:prox.radioulnárny kĺb
5q031.8↔	Adnexektómia:robot.	5t30x.6↔	Iné otv.ch.revízie:dist.radioulnárny kĺb
5q220	Excízia z krčka maternice	5t30x.8↔	Iné otv.ch.revízie:radiokarpálny kĺb
5q221.0	Rad.trachelektómia a detekcia sentin.LU:lpt.	5t30x.9↔	Iné otv.ch.revízie:ulnokarpálny kĺb
5q221.1	Rad.trachelektómia a det.sentin.LU:vag.lsk.asist.	5t30x.e↔	Iné otv.ch.revízie:iliosakrálny kĺb
5q221.4	Rad.trachelektómia a detekcia sentin.LU:lsk.	5t30x.f	Iné otv.ch.revízie:symfýza
5q221.7	Rad.trachelektómia a detekcia sentin.LU:vag.	5t30x.g↔	Iné otv.ch.revízie:bedr.kĺb
5q620.1	Excízia z pošvy	5t30x.h↔	Iné otv.ch.revízie:kolen.kĺb
5q620.2	Exstirpácia nádoru pošvy	5t30x.j↔	Iné otv.ch.revízie:prox.tibiofibulárny kĺb
5q621	Kryonizácia v oblasti pošvy alebo vulvy	5t30x.k↔	Iné otv.ch.revízie:členkový kĺb horný
5q691	Kolpost.intersex.malf.,Prader IV.aV.s uz.sin-vag./uretrov.fist	5t30x.m↔	Iné otv.ch.revízie:členkový kĺb dolný
5q692	Kolpost.pri intersex.malf.,Prader IV. a V.,plast.pošv.vchodu	5t30x.n↔	Iné otv.ch.revízie:tarzálné kĺby
5q693	Kolpostómia pri parc.aplázii distálnej č.pošvy	5t30x.p↔	Iné otv.ch.revízie:tarzometatarzálné kĺby
5q710	Incízia Bartolínskej žľazy	5t30x.q↔	Iné otv.ch.revízie:metatarzofalang.kĺ.
5q711	Marsupializácia Bartolínskej žľazy	5t30x.r↔	Iné otv.ch.revízie:interfalangeálny kĺb n.
5q712	Exstirpácia Bartolínskej žľazy	5t30x.x	Iné otv.ch.revízie:ostatné kĺby
5q720.1	Excízia vulvy	5t310.6↔	O.ch.excízia chor.zmen.č.kĺb.chrup:dist.radiouln.kĺb
5q720.2	Extirpácia nádoru vulvy	5t310.7↔	O.ch.excízia chor.zmen.č.kĺb.chrup:kĺby ruky b.n.
5q721	Elektrodiatermok.al.kryochir.zásah v obl.pošvy/vulvy	5t310.8↔	O.ch.excízia chor.zmen.č.kĺb.chrup:radiokarpálny kĺb
5q742	Skinning vulvektómia	5t310.9↔	O.ch.excízia chor.zmen.č.kĺb.chrup:ulnokarpálny kĺb
5q790	Operácia synechií vulvy	5t318.7↔	O.ch.odobratie chrupavk.transplantátu:kĺby ruky b.n
5s224	Sagitálna osteotómia ramus mandibulae	5t319↔	Otv.chirur.resekcia discus triangularis
5s225.0a↔	Posun.mandib.distr.s prefať.kontí.vo vzost.ramene mandib.	5t31c.6↔	O.ch.vyhľad.chrupav[chondroplast]:dist.radioulnr.kĺb
5s225.0b↔	Posun.mandib.distr.po osteotóm.v horizont.ramene mandib	5t31c.7↔	O.ch.vyhľad.chrupav[chondroplast]:kĺby ruky
5s225.0c↔	Posun.process.alvol.mandibuly horiz.distrakc.po osteotóm.	5t31c.8↔	O.ch.vyhľad.chrupav[chondroplast]:radiokarpálny kĺb
5s298	Vertikálna osteotómia ramus mandibulae	5t31c.9↔	O.ch.vyhľad.chrupav[chondroplast]:ulnokarpálny kĺb
5s300.0	Osteoplast.čefustí a tvár.kostí s použ.autológ.transplant.	5t31j.6↔	O.ch.impl.neindivid.metal.náhrady chrupav:d.radiou.k
5s300.1	Osteoplast.čefustí a tvár.kostí s použ.alotransplant.	5t31j.7↔	O.ch.impl.neindivid.metal.náhrady chrupav:kĺ.ruky
5s300.2	Osteoplast.čefustí a tvár.kostí s použ.biomed.transplantátov	5t31j.8↔	O.ch.impl.neindivid.metal.náhrady chrupav:radiokarp.k
5t303.6↔	O.ch.debridement:dist.radioulnárny kĺb	5t31j.9↔	O.ch.impl.neindivid.metal.náhrady chrupav:ulnokarp.k
5t303.8↔	O.ch.debridement:radiokarpálny kĺb	5t31x.6↔	Iné otv.chir.OP na kĺbe a menisk:dist.radioulnr.kĺb
5t303.9↔	O.ch.debridement:ulnokarpálny kĺb	5t31x.7↔	Iné otv.chir.OP na kĺbe a menisk:kĺby ruky b.n.
5t304.6↔	O.ch.parciál.synovektómia:dist.radioulnr.kĺb	5t31x.8↔	Iné otv.chir.OP na kĺbe a menisk:radiokarpálny kĺb
5t304.8↔	O.ch.parciál.synovektómia:radiokarpálny kĺb	5t31x.9↔	Iné otv.chir.OP na kĺbe a menisk:ulnokarpálny kĺb
5t304.9↔	O.ch.parciál.synovektómia:ulnokarpálny kĺb	5t405.6↔	ASK odstr.periartikul.kalcifikátov:dist.radioulnr.kĺb
5t305.6↔	O.ch.totálna synovektómia:dist.radioulnr.kĺb	5t405.8↔	ASK odstr.periartikul.kalcifikátov:radiokarpálny kĺb
5t305.8↔	O.ch.totálna synovektómia:radiokarpálny kĺb	5t405.9↔	ASK odstr.periartikul.kalcifikátov:ulnokarpálny kĺb
5t305.9↔	O.ch.totálna synovektómia:ulnokarpálny kĺb	5t407.6↔	Artroskop.vlož.liek.nosiča:dist.radioulnr.kĺb
5t307.6↔	O.ch.odstr.periartikulár.osifikácii:dist.radioulnr.kĺb	5t407.8↔	Artroskop.vlož.liek.nosiča:radiokarpálny kĺb
5t307.8↔	O.ch.odstr.periartikulár.osifikácii:radiokarp.kĺb	5t407.9↔	Artroskop.vlož.liek.nosiča:ulnokarpálny kĺb
5t307.9↔	O.ch.odstr.periartikulár.osifikácii:ulnokarpál.kĺb	5t408.6↔	Artroskop.odstr.liek.nosiča:dist.radioulnr.kĺb
5t309.0↔	Otv.ch.exstirp.cysty(Baker.cysta):humeroagl.kĺb	5t408.8↔	Artroskop.odstr.liek.nosiča:radiokarpálny kĺb
5t309.1↔	O.ch.exstirpácia cysty(Baker.cysta):akromioklavikul.kĺb	5t408.9↔	Artroskop.odstr.liek.nosiča:ulnokarpálny kĺb
5t309.2↔	O.ch.exstirpácia cysty(Baker.cysta):torakoskapulár.kĺb	5t409.6↔	ASK resek.č.ligament,zbytkov ligament:dist.radioulnr.kĺb
5t309.3↔	O.ch.exstirpácia cysty(Baker.cysta):sternoklavik.kĺb	5t409.8↔	ASK resek.č.ligament,zbytkov ligament:radiokarpálny kĺb
5t309.4↔	O.ch.exstirpácia cysty(Baker.cysta):laktový kĺb	5t409.9↔	ASK resek.č.ligament,zbytkov ligament:ulnokarpálny kĺb
5t309.5↔	O.ch.exstirpácia cysty(Baker.cysta):prox.radioulnr.kĺb	5t412.6↔	Artroskop.parc.synovektómia:dist.radioulnr.kĺb
5t309.6↔	O.ch.exstirpácia cysty(Baker.cysta):dist.radioulnr.kĺb	5t412.8↔	Artroskop.parc.synovektómia:radiokarpálny kĺb
5t309.8↔	O.ch.exstirpácia cysty(Baker.cysta):radiokarpál.kĺb	5t412.9↔	Artroskop.parc.synovektómia:ulnokarpálny kĺb
5t309.9↔	O.ch.exstirpácia cysty(Baker.cysta):ulnokarpálny kĺb	5t413.6↔	Artroskop.totál.synovektómia:dist.radioulnr.kĺb
5t309.e↔	O.ch.exstirpácia cysty(Baker.cysta):iliosakrálny kĺb	5t413.8↔	Artroskop.totál.synovektómia:radiokarpálny kĺb
5t309.f	Otv.ch.exstirp.cysty(Baker.cysta):symfýza	5t413.9↔	Artroskop.totál.synovektómia:ulnokarpálny kĺb

5t414.6↔	ASK el.-term.dene.syn.a tk.kĺb.púz:dist.radiouln.kĺb	5t70h.5↔	Plastika šľachy vystierača palca
5t414.8↔	ASK elektroterm.dener.syn.a tk.kĺb.púz:radiokar.kĺb	5t70j.0↔	Spájanie šliach (previazanie) ohýbača zápastia
5t414.9↔	ASK el.-termote.den.syn.a tk.kĺb.púz:ulnokarpál.kĺb	5t70j.1↔	Spájanie šliach (previazanie) ohýbača prsta
5t41x.6↔	Iné ASK OP na synovii:dist.radioulnárny kĺb	5t70j.2↔	Spájanie šliach (previazanie) ohýbača palca
5t41x.8↔	Iné artrosk.OP na synovii:radiokarpálny kĺb	5t70j.3↔	Spájanie šliach (previazanie) vystierača zápastia
5t41x.9↔	Iné artrosk.OP na synovii:ulnokarpálny kĺb	5t70j.4↔	Spájanie šliach (previazanie) vystierača prsta
5t420.6↔	ASK excízia poškod.tk.kĺb.chrup:dist.radioulnár.kĺb	5t70j.5↔	Spájanie šliach (previazanie) vystierača palca
5t420.8↔	ASK excízia poškod.tk.kĺb.chrup:radiokarpálny kĺb	5t70k.0↔	Refixácia ohýbača zápastia ku kosti vrát.kovovej kotvy
5t420.9↔	ASK excízia poškod.tk.kĺb.chrup:ulnokarpálny kĺb	5t70k.1↔	Refixácia ohýbača prsta ku kosti vrátane kovovej kotvy
5t429↔	ASK resekcia discus triangularis	5t70k.2↔	Refixácia ohýbača palca ku kosti vrátane kovovej kotvy
5t42c.6↔	ASK vyhlad.chrupav[chondrop]:dist.radioulnár.kĺb	5t70k.3↔	Refixácia vystierača zápastia ku kosti vrát.kov.kotvy
5t42c.8↔	ASK vyhlad.chrupav[chondrop]:radiokarpálny kĺb	5t70k.4↔	Refixácia vystierača prsta ku kosti vrát.kov.kotvy
5t42c.9↔	ASK vyhladenie chrup[chondrop]:ulnokarpálny kĺb	5t70k.5↔	Refixácia vystierača palca ku kosti vrát.kov.kotvy
5t42d.6↔	ASK subch.otvorenie kosti:dist.radiouln.kĺb	5t70l.0↔	Perkutánná tenotómia ohýbača zápastia
5t42d.8↔	ASK subchon.otv.kosti:radiokarp.kĺb	5t70l.3↔	Perkutánná tenotómia vystierača zápastia
5t42d.9↔	ASK subchondr.otv.kosti:ulnokarpál.kĺb	5t70m.0↔	Otvorená chirurgická tenotómia ohýbača zápastia
5t701.0↔	Incízie ohýbača zápastia	5t70m.1↔	Otvorená chirurgická tenotómia ohýbača prsta
5t701.1↔	Incízie ohýbača prsta	5t70m.2↔	Otvorená chirurgická tenotómia ohýbača palca
5t701.2↔	Incízie ohýbača palca	5t70m.3↔	Otvorená chirurgická tenotómia vystierača zápastia
5t701.3↔	Incízie vystierača zápastia	5t70m.4↔	Otvorená chirurgická tenotómia vystierača prsta
5t701.4↔	Incízie vystierača prsta	5t70m.5↔	Otvorená chirurgická tenotómia vystierača palca
5t701.5↔	Incízie vystierača palca	5t70n.0↔	Tenotómia s obmedzeným prístupom ohýbača zápastia
5t703.0↔	Debridement ohýbača zápastia	5t70n.1↔	Tenotómia s obmedzeným prístupom ohýbača prsta
5t703.1↔	Debridement ohýbača prsta	5t70n.2↔	Tenotómia s obmedzeným prístupom ohýbača palca
5t703.2↔	Debridement ohýbača palca	5t70n.3↔	Tenotómia s obmedzeným prístupom vystierača zápastia
5t703.3↔	Debridement vystierača zápastia	5t70n.4↔	Tenotómia s obmedzeným prístupom vystierača prsta
5t703.4↔	Debridement vystierača prsta	5t70n.5↔	Tenotómia s obmedzeným prístupom vystierača palca
5t703.5↔	Debridement vystierača palca	5t710.0↔	Incízie radiokarpálneho väzu vrátane drenáže
5t703.6↔	Debridement šľachových pošiev zápastia	5t710.1↔	Incízie retinaculum flexorum vrátane drenáže
5t703.7↔	Debridement šľachových pošiev prsta	5t710.2↔	Incízie ostatných väzov zápastia vrátane drenáže
5t703.8↔	Debridement šľachových pošiev palca	5t710.3↔	Incízie väzov stredoručia vrátane drenáže
5t703.9↔	Debridement šľachových pošiev dlane	5t710.4↔	Inciz.väzov metakarpofalang.kĺbov prstov ruky vrát.drenáže
5t704.0↔	Excízia ohýbača zápastia	5t710.5↔	Incízie väzov metakarpofalangeál.kĺbu palca vrát.drenáže
5t704.1↔	Excízia ohýbača prsta	5t710.6↔	Inciz.väzov interfalangeál.kĺbov prstov ruky vrát.drenáže
5t704.2↔	Excízia ohýbača palca	5t710.7↔	Inciz.väzov interfalangeál.kĺbu palca vrát.drenáže
5t704.3↔	Excízia vystierača zápastia	5t711.0↔	Prerušenie radiokarpálneho väzu
5t704.4↔	Excízia vystierača prsta	5t711.10↔	Prerušenie väzu retinaculum flexorum
5t704.5↔	Excízia vystierača palca	5t711.11↔	Prerušenie väzu retinac.flex.s.epineurolyzou n. medianus
5t705.3↔	Primárna sutura vystierača zápastia	5t711.2↔	Prerušenie ostatných väzov zápastia
5t705.4↔	Primárna sutura vystierača prsta	5t711.3↔	Prerušenie väzov stredoručia
5t705.5↔	Primárna sutura vystierača palca	5t711.4↔	Prerušenie väzov metakarpofalangeál.kĺbov prstov ruky
5t707.0↔	Tenolýza ohýbača zápastia	5t711.5↔	Prerušenie väzov metakarpofalangeálneho kĺbu palca
5t707.1↔	Tenolýza ohýbača prsta	5t711.6↔	Prerušenie väzov interfalangeálnych kĺbov prstov ruky
5t707.2↔	Tenolýza ohýbača palca	5t711.7↔	Prerušenie väzov interfalangeálneho kĺbu palca
5t707.3↔	Tenolýza vystierača zápastia	5t712.0↔	Parciálna excízia radiokarpálneho väzu
5t707.4↔	Tenolýza vystierača prsta	5t712.1↔	Parciálna excízia retinaculum flexorum
5t707.5↔	Tenolýza vystierača palca	5t712.2↔	Parciálna excízia ostatných väzov zápastia
5t708.0↔	Tenodéza ohýbača zápastia	5t712.3↔	Parciálna excízia väzov stredoručia
5t708.1↔	Tenodéza ohýbača prsta	5t713.0↔	Totálna excízia radiokarpálneho väzu
5t708.2↔	Tenodéza ohýbača palca	5t713.1↔	Totálna excízia retinaculum flexorum
5t708.3↔	Tenodéza vystierača zápastia	5t713.2↔	Totálna excízia ostatných väzov zápastia
5t708.4↔	Tenodéza vystierača prsta	5t713.3↔	Totálna excízia väzov stredoručia
5t708.5↔	Tenodéza vystierača palca	5t714.0↔	Primárna sutura radiokarpálneho väzu
5t70b.0↔	Skrátenie ohýbača zápastia	5t714.1↔	Primárna sutura retinaculum flexorum
5t70b.1↔	Skrátenie ohýbača prsta	5t714.2↔	Primárna sutura ostatných väzov zápastia
5t70b.2↔	Skrátenie ohýbača palca	5t714.3↔	Primárna sutura väzov stredoručia
5t70b.3↔	Skrátenie vystierača zápastia	5t715.0↔	Sekundárna sutura radiokarpálneho väzu
5t70b.4↔	Skrátenie vystierača prsta	5t715.1↔	Sekundárna sutura retinaculum flexorum
5t70b.5↔	Skrátenie vystierača palca	5t715.2↔	Sekundárna sutura ostatných väzov zápastia
5t70g.0↔	Odstr.dens.epistrophei implantátu ohýbača zápastia	5t715.3↔	Sekundárna sutura väzov stredoručia
5t70g.1↔	Odstránenie implantátu ohýbača prsta	5t719.0↔	Odstr.transplantátu:radiokarpálny väz
5t70g.2↔	Odstránenie implantátu ohýbača palca	5t719.1↔	Odstr.transpl:retinaculum flexorum
5t70g.3↔	Odstránenie implantátu vystierača zápastia	5t719.2↔	Odstr.transpl:ostatné väzy zápastia
5t70g.4↔	Odstránenie implantátu vystierača prsta	5t719.3↔	Odstr.transplantátu:väzy stredoručia
5t70g.5↔	Odstránenie implantátu vystierača palca	5t719.4↔	Odstr.transpl:väzy metakarpofal.kĺbov prstov ruky
5t70h.0↔	Plastika šľachy ohýbača zápastia	5t719.5↔	Odstr.transpl:väzy metakarpofalangeál.kĺbu palca
5t70h.1↔	Plastika šľachy ohýbača prsta	5t719.6↔	Odstr.transpl:väzy interfalangeál.kĺbov prst.ruky
5t70h.2↔	Plastika šľachy ohýbača palca	5t719.7↔	Odstr.transpl:väzy interfalangeál.kĺbu palca
5t70h.3↔	Plastika šľachy vystierača zápastia	5t720.1↔	Otvorená chirurgická fasciotómia jedného prsta
5t70h.4↔	Plastika šľachy vystierača prsta	5t720.2↔	Otvorená chirurgická fasciotómia viac ako 1 prsta

5t721.1↔	Perkutánná fasciotómia jedného prsta	5t806.7↔	Otv.chirurgická incízia fascie v obl.stehna a kolena
5t721.2↔	Perkutánná fasciotómia viac ako jedného prsta	5t806.8↔	Otv.chirurgická incízia fascie v obl.predkolenia
5t722.0↔	Parciálna fasciektómia izolovaná na dlani	5t806.a↔	Otv.chirurgická incízia fascie v obl.zadonožia a priehlavku
5t722.3↔	Parciálna fasciektómia 1 alebo 2 prstov	5t806.b↔	Otv.chirurgická incízia fascie v obl.stredonožia a prednožia
5t723.0↔	Totálna fasciektómia izolovaná na dlani	5t806.x	Otv.chirurgická incízia fascie:ostatné
5t723.4↔	Totálna fasciektómia 3 a viac prstov	5t807.0↔	Perkutánná incízia fascie v obl.hlavy a krku
5t724.1↔	Fasciektómia jedného prsta s jednou neurolyzou	5t807.1↔	Perkutánná incízia fascie v obl.ramena,axily
5t724.2↔	Fasciektómia viac prstov s jednou neurolyzou	5t807.2↔	Perkutánná incízia fascie v obl.ramena,laktá
5t725.1↔	Fasciektómia jedného prsta s viacerými neurolyzami	5t807.3↔	Perkutánná incízia fascie v obl.predlaktia
5t725.2↔	Fasciektómia viac prstov s viacerými neurolyzami	5t807.4↔	Perkutánná incízia fascie v obl.hrud.steny a chrbta
5t726.1↔	Fasciektómia 1 prsta s 1 neurolyzou a s 1 arteriolyzou	5t807.5↔	Perkutánná incízia fascie v obl.bruš.steny
5t726.2↔	Fasciektómia viac prstov s 1 neurolyzou a s 1 arteriolyzou	5t807.6↔	Perkutánná incízia fascie v inguinál.genit.a gluteál.obl.
5t727.1↔	Fasciektómia 1 prsta s viac.neurolyzami a viac.arteriolyzami	5t807.7↔	Perkutánná incízia fascie v obl.stehna a kolena
5t727.2↔	Fasciekt.viac prstov s viac.neurolyzami a viac.arteriolyz.	5t807.8↔	Perkutánná incízia fascie v obl.predkolenia
5t728.1↔	Fasciektómia 1 prsta s artrolyz. (vr.neurolyzy a arteriolyzy)	5t807.9↔	Perkutánná incízia fascie v obl.nohy
5t728.2↔	Fasciekt.viac prstov s artrolyzou (vr.neurolyzy a arteriolyzy)	5t807.x	Perkutánná incízia fascie:ostatné
5t729.3↔	Parciálna dermofasciektómia	5t808.0↔	Odstr.cudz.tel.zo svalu v obl.hlavy a krku
5t729.4↔	Celková dermofasciektómia	5t808.1↔	Odstr.cudz.tel.zo svalu v obl.rameno,axila
5t72a.3↔	Parciálna fasciolýza 1a.2 prstov inj.kolagen.clostr.histol.	5t808.2↔	Odstr.cudz.tel.zo svalu v obl.ramena a laktá
5t72a.4↔	Celk.fasciolýza 3 a viac prst inj.kolagenázou clostr.histol.	5t808.3↔	Odstr.cudz.tel.zo svalu v obl.predlaktia
5t72x.1↔	Ostatné operácie na fasciách dlane a prstov, 1 prst	5t808.4↔	Odstr.cudz.tel.zo svalu v obl.hrud.steny a chrbta
5t730↔	Incízia svalov ruky	5t808.5↔	Odstr.cudz.tel.zo svalu v obl.bruš.steny
5t731↔	Čiastočné prerušenie svalov ruky	5t808.6↔	Odstr.cudz.tel.zo svalu v inguinál..genit.a gluteál.obl.
5t732↔	Totálne prerušenie svalov ruky	5t808.7↔	Odstr.cudz.tel.zo svalu v obl.stehna a kolena
5t735↔	Desinzerčia svalov ruky	5t808.8↔	Odstr.cudz.tel.zo svalu v obl.predkolenia
5t741.0↔	Exc.chor.tk.(vrát.kapsulektom):zápästie:1 zákrok	5t808.9↔	Odstr.cudz.tel.zo svalu v obl.nohy
5t741.1↔	Exc.chor.tk.(vrát.kapsulektom):zápästie:viac.zákr.	5t808.x	Odstr.cudz.tel.zo svalu:ostatné
5t741.3↔	Exc.chor.tk(kapsulekt):metakarpofal.kĺb:1 zákrok	5t809.0↔	Odstr.cudz.tel.zo šľachy v obl.hlavy a krku
5t741.4↔	Exc.chor.tk(kapsulekt):metakarpof.k:viac.zákr.	5t809.1↔	Odstr.cudz.tel.zo šľachy v obl.ramena,axily
5t741.5↔	Exc.chor.tk(kapsulekt):interfal.kĺb ruky:1 zákrok	5t809.2↔	Odstr.cudz.tel.zo šľachy v obl.ramena,laktá
5t741.6↔	Exc.chor.tk(kapsulekt):interfal.kĺby 1 prst ruky:viac.zákrakov	5t809.3↔	Odstr.cudz.tel.zo šľachy v obl.predlaktia
5t741.7↔	Exc.chor.tk(kapsulekt):interfal.kĺby viac.prst ruky:viac.zákr.	5t809.4↔	Odstr.cudz.tel.zo šľachy v obl.hrud.steny a chrbta
5t741.x↔	Exc.chor.tk.(vr.kapsulektomie):ost.kĺby ruky	5t809.5↔	Odstr.cudz.tel.zo šľachy v obl.bruš.steny
5t743.0↔	Debridement zápästia:1zárok	5t809.6↔	Odstr.cudz.tel.zo šľachy v inguinál..genit.a gluteál.obl.
5t743.1↔	Debridement zápästia:viaceré zákroky	5t809.7↔	Odstr.cudz.tel.zo šľachy v obl.stehna a kolena
5t790↔	Excízia gangliómu na ruke	5t809.8↔	Odstr.cudz.tel.zo šľachy v obl.predkolenia
5t792↔	Radikálna excízia chorobne poškodeného tkaniva na ruke,iné	5t809.9↔	Odstr.cudz.tel.zo šľachy v obl.nohy
5t793↔	Radik.excízia ch.tk.na ruke s špec.prepar.ciev a nervov	5t809.x	Odstr.cudz.tel.zo šľachy:ostatné
5t794↔	Rad.excízia ch.tk.na ruke s rozš.preparáciou	5t80a.0↔	Odstr.cudz.tel.z fascie v obl.hlavy a krku
5t800.0↔	Incízia svalu pozdĺžne v obl.hlavy a krku	5t80a.1↔	Odstr.cudz.tel.z fascie v obl.ramena,axily
5t800.1↔	Incízia svalu pozdĺžne v obl.ramena, axily	5t80a.2↔	Odstr.cudz.tel.z fascie v obl.ramena a laktá
5t800.2↔	Incízia svalu pozdĺžne v obl.ramena a laktá	5t80a.3↔	Odstr.cudz.tel.z fascie v obl.predlaktia
5t800.3↔	Incízia svalu pozdĺžne v obl.predlaktia	5t80a.4↔	Odstr.cudz.tel.z fascie v obl.hrud.steny a chrbta
5t800.4↔	Incízia svalu pozdĺžne v obl.hrud.steny a chrbta	5t80a.5↔	Odstr.cudz.tel.z fascie v obl.bruš.steny
5t800.5↔	Incízia svalu pozdĺžne v obl.bruš.steny	5t80a.6↔	Odstr.cudz.tel.z fascie v inguinál.genit.a gluteál.obl.
5t800.6↔	Incízia svalu pozdĺžne v inguin,genitál.a gluteál.obl.	5t80a.7↔	Odstr.cudz.tel.z fascie v obl.stehna a kolena
5t800.7↔	Incízia svalu pozdĺžne v obl.stehna a kolena	5t80a.8↔	Odstr.cudz.tel.z fascie v obl.predkolenia
5t800.8↔	Incízia svalu pozdĺžne v obl.predkolenia	5t80a.9↔	Odstr.cudz.tel.z fascie v obl.nohy
5t800.a↔	Incízia svalu pozdĺžne v obl.zadonožia a priehlavku	5t80a.x	Odstr.cudz.tel.z fascie:ostatné
5t800.b	Incízia svalu pozdĺžne v obl.stredonožia a prednožia	5t80x.0↔	Ost.incízie sv./šľachy/fascie:hlava a krk
5t800.x↔	Incízia svalu pozdĺžne:ostatné	5t80x.1↔	Ost.incízie sv./šľachy/fascie:ramenný kĺb,axila
5t801.0↔	Incízia svalu priečne v obl.hlavy a krku	5t80x.2↔	Ost.incízie sv./šľachy/fascie:rameno a lakeť
5t801.1↔	Incízia svalu priečne v obl.ramena,axily	5t80x.3↔	Ost.incízie svalu/šľachy/fascie:predlaktie
5t801.2↔	Incízia svalu priečne v obl.ramena a laktá	5t80x.4↔	Ost.incízie sv./šľachy/fascie:hruďná stena a chrbát
5t801.3↔	Incízia svalu priečne v obl.predlaktia	5t80x.5	Ost.incízie sv./šľachy/fascie:brušná stena
5t801.4↔	Incízia svalu priečne v obl.hrud.steny a chrbta	5t80x.6↔	Ost.incízie sv./šľachy/fascie:inguinál.genit.a glut.obl.
5t801.5↔	Incízia svalu priečne v obl.bruš.steny	5t80x.7↔	Ost.incízie sv./šľachy/fascie:stehno a koleno
5t801.6↔	Incízia svalu priečne v inguinál.genit.a gluteálna obl.	5t80x.8↔	Ost.incízie sv./šľachy/fascie:predkolenie
5t801.7↔	Incízia svalu priečne v obl.stehna a kolena	5t80x.9↔	Ost.incízie sv./šľachy/fascie:noha
5t801.8↔	Incízia svalu priečne v obl.predkolenia	5t80x.x	Ost.incízie sv./šľachy/fascie:ostatné
5t801.a↔	Incízia svalu priečne v obl.zadonožia a priehlavku	5t810.0↔	Preťatie svalu v obl.hlavy a krku
5t801.b↔	Incízia svalu priečne v obl.stredonožia a prednožia	5t810.1↔	Preťatie svalu v obl.ramena,axily
5t801.x	Incízia svalu priečne:ostatné	5t810.2↔	Preťatie svalu v obl.ramena a laktá
5t806.0↔	Otv.chirurgická incízia fascie v obl.hlavy a krku	5t810.3↔	Preťatie svalu v obl.predlaktia
5t806.1↔	Otv.chirurgická incízia fascie v obl.ramena,axily	5t810.4↔	Preťatie svalu v obl.hrud.steny a chrbta
5t806.2↔	Otv.chirurgická incízia fascie v obl.ramena,laktá	5t810.5↔	Preťatie svalu v obl.bruš.steny
5t806.3↔	Otv.chirurgická incízia fascie v obl.predlaktia	5t810.6↔	Preťatie svalu v inguin..genit..glut.obl.
5t806.4↔	Otv.chirurgická incízia fascie v obl.hrud.steny a chrbta	5t810.7↔	Preťatie svalu v obl.stehna a kolena
5t806.5↔	Otv.chirurgická incízia fascie v obl.bruš.steny	5t810.8↔	Preťatie svalu v obl.predkolenia
5t806.6↔	Otv.chirurgická incízia fascie v inguin.genit.a glut.obl.	5t810.9↔	Preťatie svalu v obl.nohy

5t810.x	Preťatie svalu:ostatné	5t81b.3↔	Otv.ch.parc. fasciotómia,viac.segm:predlaktie
5t815.0↔	Otv.chir.parc.fasciotómia priečna:hlava,krk	5t81b.4↔	Otv.ch.parc. fasciotómia,viac.segm:hруд.st,chrbát
5t815.1↔	Otv.chir.parc.fasciotómia priečna:rameno,axila	5t81b.5↔	Otv.ch.parc. fasciotómia,viac.segm:bruš.stena
5t815.2↔	Otv.chir.parc.fasciotómia priečna:rameno,lakeť	5t81b.6↔	Otv.ch.parc. fasciotómia,viac.segm:inguin.gen.glut.obl
5t815.3↔	Otv.chir.parc.fasciotómia priečna:predlaktie	5t81b.7↔	Otv.ch.parc. fasciotómia,viac.segm:steh,koleno
5t815.4↔	Otv.chir.parc.fasciotómia priečna:hруд.stena,chrbát	5t81b.8↔	Otv.ch.parc. fasciotómia,viac.segm:predkolenie
5t815.5↔	Otv.chir.parc.fasciotómia priečna:bruš.stena	5t81b.9↔	Otv.ch.parc. fasciotómia,viac.segm:noha
5t815.6↔	Otv.chir.parc.fasciotómia priečna:inguin.genit.glut.obl.	5t81b.x	Otv.chir.parc. fasciotómia,viac.segm:ostatné
5t815.7↔	Otv.chir.parc.fasciotómia priečna:stehno,koleno	5t81c.0↔	Otv.ch.totál.fasciotómia,viac.segm:hlava,krk
5t815.8↔	Otv.chir.parc.fasciotómia priečna:predkolenie	5t81c.1↔	Otv.ch.totál.fasciotómia,viac.segm:rameneno,axila
5t815.9↔	Otv.chir.parc.fasciotómia priečna:noha	5t81c.2↔	Otv.ch.totál.fasciotómia,viac.segm:rameno,lakeť
5t815.x	Otv.chir.parc.fasciotómia priečna:ostatné	5t81c.3↔	Otv.ch.totál.fasciotómia,viac.segm:predlaktie
5t816.0↔	Otv.chir.totál.fasciotómia priečna:hlava,krk	5t81c.4↔	Otv.ch.totál.fasciotómia,viac.segm:hруд.st,chrbát
5t816.1↔	Otv.chir.totál.fasciotómia priečna:rameno,axila	5t81c.5↔	Otv.ch.totál.fasciotómia,viac.segm:bruš.stena
5t816.2↔	Otv.chir.totál.fasciotómia priečna:rameno,lakeť	5t81c.6↔	Otv.ch.totál.fasciotómia,viac.segm:inguin.gen.glut.obl
5t816.3↔	Otv.chir.totál.fasciotómia priečna:predlaktie	5t81c.7↔	Otv.ch.totál.fasciotómia,viac.segm:stehno,koleno
5t816.4↔	Otv.chir.totál.fasciotómia priečna:hруд.stena,chrbát	5t81c.8↔	Otv.ch.totál.fasciotómia,viac.segm:predkolenie
5t816.5↔	Otv.chir.totál.fasciotómia priečna:bruš.stena	5t81c.9↔	Otv.ch.totál.fasciotómia,viac.segm:noha
5t816.6↔	Otv.chir.totál.fasciotómia priečna:inguin.genit.glut.obl	5t81c.x	Otv.ch.totál.fasciotómia,viac.segm:ostatné
5t816.7↔	Otv.chir.totál.fasciotómia priečna:stehno,koleno	5t81d.0↔	Dezinzerzia svalu,šľachy:hlava a krk
5t816.8↔	Otv.chir.totál.fasciotómia priečna:predkolenie	5t81d.1↔	Dezinzerzia svalu,šľachy:rameneno a axila
5t816.9↔	Otv.chir.totál.fasciotómia priečna:noha	5t81d.2↔	Dezinzerzia svalu,šľachy:rameno a lakeť
5t816.x	Otv.chir.totál.fasciotómia priečna:ostat.	5t81d.3↔	Dezinzerzia svalu,šľachy:predlaktie
5t817.0↔	Perkután.fasciotómia priečna:hlava,krk	5t81d.4↔	Dezinzerzia svalu,šľachy:hруд.stena a chrbát
5t817.1↔	Perkután.fasciotómia priečna:rameno,axila	5t81d.5↔	Dezinzerzia svalu,šľachy:bruš.stena
5t817.2↔	Perkután.fasciotómia priečna:rameno,lakeť	5t81d.6↔	Dezinzerzia svalu,šľachy:inguinínal.genit.a glut.obl.
5t817.3↔	Perkután.fasciotómia priečna:predlaktie	5t81d.7↔	Dezinzerzia svalu,šľachy:stehno a koleno
5t817.4↔	Perkután.fasciotómia priečna:hруд.stena,chrbát	5t81d.8↔	Dezinzerzia svalu,šľachy:predkolenie
5t817.5↔	Perkután.fasciotómia priečna:bruš.stena	5t81d.9↔	Dezinzerzia svalu,šľachy:noha
5t817.6↔	Perkután.fasciotómia priečna:inguin.genit.glut.obl	5t81d.x	Dezinzerzia svalu,šľachy:ostatné
5t817.7↔	Perkután.fasciotómia priečna:stehno,koleno	5t824.0↔	Parciál.excízia svalu,epifasciál:hlava,krk
5t817.8↔	Perkután.fasciotómia priečna:predkolenie	5t824.1↔	Parciál.excízia svalu,epifasciál:rameno,axila
5t817.9↔	Perkután.fasciotómia priečna:noha	5t824.2↔	Parciál.excízia svalu,epifasciál:rameno,lakeť
5t817.x	Perkután.fasciotómia priečna:ostatné	5t824.3↔	Parciál.excízia svalu,epifasciál:predlaktie
5t818.0↔	Otv.chir.parc. fasciotómia pozdĺž,1 segm:hlava,krk	5t824.4↔	Parciál.excízia svalu,epifasciál:hруд.st,chrbát
5t818.1↔	Otv.chir.parc. fasciotómia pozdĺž,1 segm:rameno,axila	5t824.5↔	Parciál.excízia svalu,epifasciál:bruš.stena
5t818.2↔	Otv.chir.parc. fasciotómia pozdĺž,1 segm:ram,lakeť	5t824.6↔	Parciál.excízia svalu,epifasciál:inguin.genit.glut.obl
5t818.3↔	Otv.chir.parc. fasciotómia pozdĺž,1 segm:predlak	5t824.7↔	Parciál.excízia svalu,epifasciál:stehno,koleno
5t818.4↔	Otv.chir.parc. fasciotómia pozdĺž,1 segm:hруд.st,chrb	5t824.8↔	Parciál.excízia svalu,epifasciál:predkolenie
5t818.5↔	Otv.chir.parc. fasciotómia pozdĺž,1 segm:bruš.st	5t824.9↔	Parciál.excízia svalu,epifasciál:noha
5t818.6↔	Otv.chir.parc. fasciotómia pozdĺž,1 segm:ing.gen.glut.ob	5t824.x	Parciálna excízia svalu,epifasciálne:ostat.
5t818.7↔	POtv.chir.parc. fasciotómia pozdĺž,1 segm:stehno,koleno	5t825.0↔	Totál excízia svalu,epifasciál:hlava,krk
5t818.8↔	Otv.chir.parc. fasciotómia pozdĺž,1 segm:predkol	5t825.1↔	Totál excízia svalu,epifasciál:rameneno,axila
5t818.9↔	Otv.chir.parc. fasciotómia pozdĺž,1 segm:noha	5t825.2↔	Totál excízia svalu,epifasciál:rameno,lakeť
5t818.x	Otv.chir.parc. fasciotómia pozdĺž,1 segm:ostat	5t825.3↔	Totál excízia svalu,epifasciál:predlaktie
5t819.0↔	Otv.ch.totál.fasciotómia pozdĺž,1 segm:hlava,krk	5t825.4↔	Totál excízia svalu,epifasciál:hруд.st,chrbát
5t819.1↔	Otv.ch.totál.fasciotómia pozdĺž,1 segm:rameno,axila	5t825.5↔	Totál excízia svalu,epifasciál:bruš.stena
5t819.2↔	Otv.ch.totál.fasciotómia pozdĺž,1 segm:rameno,lakeť	5t825.6↔	Totál excízia svalu,epifasciál:inguin.genit.glut.ob
5t819.3↔	Otv.ch.totál.fasciotómia pozdĺž,1 segm:predlakt	5t825.7↔	Totál excízia svalu,epifasciál:stehno,koleno
5t819.4↔	Otv.ch.totál.fasciotómia pozdĺž,1 segm:hруд.st,chrb	5t825.8↔	Totál excízia svalu,epifasciál:predkolenie
5t819.5↔	Otv.ch.totál.fasciotómia pozdĺž,1 segm:bruš.st	5t825.9↔	Totál excízia svalu,epifasciál:noha
5t819.6↔	Otv.ch.totál.fasciotómia pozdĺž,1 segm:inguin.gen.glut.ob	5t825.x	Totál excízia svalu,epifasciálne:ostat.
5t819.7↔	Otv.ch.totál.fasciotómia pozdĺž,1 segm:steh,koleno	5t826.0↔	Parciál.excízia svalu,subfasciál:hlava,krk
5t819.8↔	Otv.ch.totál.fasciotómia pozdĺž,1 segm:predkol	5t826.1↔	Parciál.excízia svalu,subfasciál:rameno,axila
5t819.9↔	Otv.ch.totál.fasciotómia pozdĺž,1 segm:noha	5t826.2↔	Parciál.excízia svalu,subfasciál:rameno,lakeť
5t819.x	Otv.chirurg.totálna fasciotómia pozdĺž,1 segm:ostat	5t826.3↔	Parciál.excízia svalu,subfasciál:predlaktie
5t81a.0↔	Perkut.fasciotómia pozdĺž.v obl.hlavy,krku	5t826.4↔	Parciál.excízia svalu,subfasciál:hруд.st,chrbát
5t81a.1↔	Perkut.fasciotómia pozdĺž.v obl.ramena,axily	5t826.5↔	Parciál.excízia svalu,subfasciál:bruš.stena
5t81a.2↔	Perkut.fasciotómia pozdĺž.v obl.ramena,lakeť	5t826.6↔	Parciál.excízia svalu,subfasciál:inguin.genit.glut.ob
5t81a.3↔	Perkut.fasciotómia pozdĺž.v obl.predlaktia	5t826.7↔	Parciál.excízia svalu,subfasciál:stehno,koleno
5t81a.4↔	Perkut.fasciotómia pozdĺž.v obl.hруд.steny,chrbta	5t826.8↔	Parciál.excízia svalu,subfasciál:predkolenie
5t81a.5↔	Perkut.fasciotómia pozdĺž.v obl.bruš.steny	5t826.9↔	Parciál.excízia svalu,subfasciál:noha
5t81a.6↔	Perkut.fasciotómia pozdĺž.v inguin.genit.glut.obl.	5t826.x	Parciál.excízia svalu,subfasciálne:ostat.
5t81a.7↔	Perkut.fasciotómia pozdĺž.v obl.stehna,kolena	5t827.0↔	Totál.excízia svalu,subfasciál:hlava,krk
5t81a.8↔	Perkut.fasciotómia pozdĺž.v obl.predkolenia	5t827.1↔	Totál.excízia svalu,subfasciál:rameno,axila
5t81a.9↔	Perkut.fasciotómia pozdĺž.v obl.nohy	5t827.2↔	Totál.excízia svalu,subfasciál:rameno a lakeť
5t81a.x	Perkut.fasciotómia pozdĺž:ostat.	5t827.3↔	Totál.excízia svalu,subfasciál:predlaktie
5t81b.0↔	Otv.ch.parc. fasciotómia,viac.segm:hlava,krk	5t827.4↔	Totál.excízia svalu,subfasciál:hруд.st,chrbát
5t81b.1↔	Otv.ch.parc. fasciotómia,viac.segm:rameno,axila	5t827.5↔	Totál.excízia svalu,subfasciál:bruš.stena
5t81b.2↔	Otv.ch.parc. fasciotómia,viac.segm:rameno,lakeť	5t827.6↔	Totál.excízia svalu,subfasciál:inguin.genit.glut.ob

5t827.7↔	Totál.excízia svalu,subfasciál:stehno,koleno	5t833.0↔	Skrátenie a sutúra svalov v obl.hlavy,krku
5t827.8↔	Totál.excízia svalu,subfasciál:predkolenie	5t833.1↔	Skrátenie a sutúra svalov v obl.ramena,axily
5t827.9↔	Totál.excízia svalu,subfasciál:noha	5t833.2↔	Skrátenie a sutúra svalov v obl.ramena,lakt'a
5t827.x	Totál.excízia svalu,subfasciál:ostat.	5t833.3↔	Skrátenie a sutúra svalov v obl.predlaktia
5t828.0↔	Excízia na šľachách a svaloch,epifasciál:hlava,krk	5t833.4↔	Skrátenie a sutúra svalov v obl.hrud.steny,chrbta
5t828.1↔	Excízia na šľachách a svaloch,epifasciál:rameno,axila	5t833.5↔	Skrátenie a sutúra svalov v obl.bruš.steny
5t828.2↔	Excízia na šľachách a svaloch,epifasciál:rameno,lakeť	5t833.6↔	Skrátenie a sutúra svalov v inguin.genit.a glut.obl.
5t828.3↔	Excízia na šľachách a svaloch,epifasciál:predlaktie	5t833.7↔	Skrátenie a sutúra svalov v obl.stehna a kolena
5t828.4↔	Excízia na šľachách a svaloch,epifasciál:hруд.st,chrbát	5t833.8↔	Skrátenie a sutúra svalov v obl.predkolenia
5t828.5↔	Excízia na šľachách a svaloch,epifasciál:bruš.st	5t833.9↔	Skrátenie a sutúra svalov v obl.nohy
5t828.6↔	Excízia na šľachách a svaloch,epifasciál:inguin.genit,glut.obl	5t833.x	Skrátenie a sutúra svalov:ostatné
5t828.7↔	Excízia na šľachách a svaloch,epifasciál:stehno,koleno	5t834.0↔	Plastika svalov v obl.hlavy,krku
5t828.8↔	Excízia na šľachách a svaloch,epifasciál:predkolenie	5t834.1↔	Plastika svalov v obl.ramena,axily
5t828.9↔	Excízia na šľachách a svaloch,epifasciál:noha	5t834.2↔	Plastika svalov v obl.ramena,lakt'a
5t828.x	Excízia na šľachách a svaloch,epifasciál:ostatné	5t834.3↔	Plastika svalov v obl.predlaktia
5t829.0↔	Excízia na šľach.a svaloch,subfasciál:hlava,krk	5t834.4↔	Plastika svalov v obl.hrud.steny,chrbta
5t829.1↔	Excízia na šľach.a svaloch,subfasciál:ramen.klb,xila	5t834.5↔	Plastika svalov v obl.bruš.steny
5t829.2↔	Excízia na šľach.a svaloch,subfasciál:rameno,lakeť	5t834.6↔	Plastika svalov v inguin.genit.a glut.obl.
5t829.3↔	Excízia na šľach.a svaloch,subfasciál:predlaktie	5t834.7↔	Plastika svalov v obl.stehna,kolena
5t829.4↔	Excízia na šľach.a svaloch,subfasciál:hруд.st,chrbát	5t834.8↔	Plastika svalov v obl.predkolenia
5t829.5↔	Excízia na šľach.a svaloch,subfasciál:bruš.st	5t834.9↔	Plastika svalov v obl.nohy
5t829.6↔	Excízia na šľach.a svaloch,subfasciál:inguin.genit,glut.obl	5t834.x	Plastika svalov:ostatné
5t829.7↔	Excízia na šľach.a svaloch,subfasciál:stehno,koleno	5t839.0↔	Odstránenie transplantátu svalov:hlava a krk
5t829.8↔	Excízia na šľach.a svaloch,subfasciál:predkolenie	5t839.1↔	Odstránenie transplantátu svalov:rameno a axila
5t829.9↔	Excízia na šľach.a svaloch,subfasciál:noha	5t839.2↔	Odstránenie transplantátu svalov:rameno a lakeť
5t829.x	Excízia na šľach.a svaloch,subfasciál:ostatné	5t839.3↔	Odstránenie transplantátu svalov:predlaktie
5t82b.0↔	Res.kompart.sv,šf,f.b.špec.ciev,nerv.prep:hlava,krk	5t839.4↔	Odstránenie transplantátu svalov:hруд.stena a chrbát
5t82b.1↔	Res.kompart.sv,šf,f.b.špec.ciev,nerv.prep:rameno,axila	5t839.5↔	Odstránenie transplantátu svalov:brušná stena
5t82b.2↔	Res.kompart.sv,šf,f.b.špec.ciev,nerv.prep:rameno,lakeť	5t839.6↔	Odstr. transplant.svalov:inguin.genit.a glut.obl.
5t82b.3↔	Res.kompart.sv,šf,f.b.špec.ciev,nerv.prep:predlaktie	5t839.7↔	Odstránenie transplantátu svalov:stehno a koleno
5t82b.4↔	Res.kompart.sv,šf,f.b.špec.ciev,nerv.prepar:hруд.st,chrb	5t839.8↔	Odstránenie transplantátu svalov:predkolenie
5t82b.5↔	Res.kompart.sv,šf,f.b.špec.ciev,nerv.prepar:bruš.st	5t839.9↔	Odstránenie transplantátu svalov:noha
5t82b.6↔	Res.kompart.sv,šf,f.b.špec.ciev,nerv.prep:inguin.genit,glut.ob	5t839.x	Odstránenie transplantátu svalov:ostatné
5t82b.7↔	Res.kompart.sv,šf,f.b.špec.ciev,nerv.prepar:steh,koleno	5t841.0↔	Skrátenie šliach:hlava a krk
5t82b.8↔	Res.kompart.sv,šf,f.b.špec.ciev,nerv.prepar:predkol	5t841.1↔	Skrátenie šliach:rameno a axila
5t82b.9↔	Res.kompart.sv,šf,f.b.špeciál.ciev,nerv.preparácie:noha	5t841.2↔	Skrátenie šliach:rameno a lakeť
5t82b.x	Resek.kompart.sv,šf,fascie bez špec.ciev,nerv.prepar:ost.	5t841.3↔	Skrátenie šliach:predlaktie
5t82c.0↔	Res.kompart.sv,šf,f.so špec.ciev,nerv.prep:hlava,krk	5t841.4↔	Skrátenie šliach:hruďná stena a chrbát
5t82c.1↔	Res.kompart.sv,šf,f.so špec.ciev,nerv.prep:rameno,axila	5t841.5↔	Skrátenie šliach:brušná stena
5t82c.2↔	Res.kompart.sv,šf,f.so špec.ciev,nerv.prep:rameno,lakeť	5t841.6↔	Skrátenie šliach:inguin.genit.a glut.obl.
5t82c.3↔	Res.kompart.sv,šf,f.so špec.ciev,nerv.prep:predlaktie	5t841.7↔	Skrátenie šliach:stehno a koleno
5t82c.4↔	Res.kompart.sv,šf,f.so špec.ciev,nerv.prep:hруд.st,chrbát	5t841.8↔	Skrátenie šliach:predkolenie
5t82c.5↔	Res.kompart.sv,šf,f.so špec.ciev,nerv.prep:bruš.stena	5t841.a↔	Skrátenie šliach:zadonožie a priehlavok
5t82c.6↔	Res.kompart.sv,šf,f.so špec.ciev,nerv.prep:ing.gen,glut.ob	5t841.b↔	Skrátenie šliach:stredonožie a prednožie
5t82c.7↔	Res.kompart.sv,šf,f.so špec.ciev,nerv.prep:stehno,koleno	5t841.c	Skrátenie šliach v oblasti ruky
5t82c.8↔	Res.kompart.sv,šf,f.so špec.ciev,nerv.prep:predkolenie	5t841.x	Skrátenie šliach:ostatné
5t82c.9↔	Res.kompart.sv,šf,f.so špec.ciev,nerv.prep:noha	5t843.0↔	Augmentácia šliach:hlava a krk
5t82c.x	Resek.kompart.sv,šf,fascie so špeciál.ciev,nerv.prepar:ost.	5t843.1↔	Augmentácia šliach:rameno a axila
5t82d.0↔	Res.kompart.sv,šf,f.s rozšír.prepar:hlava,krk	5t843.2↔	Augmentácia šliach:rameno a lakeť
5t82d.1↔	Res.kompart.sv,šf,f.s rozšír.prepar:ramen.klb,xila	5t843.3↔	Augmentácia šliach:predlaktie
5t82d.2↔	Res.kompart.sv,šf,f.s rozšír.prepar:rameno,lakeť	5t843.4↔	Augmentácia šliach:hruďná stena a chrbát
5t82d.3↔	Resek.kompart.sv,šf,f.s rozšír.prepar:predlaktie	5t843.5↔	Augmentácia šliach:brušná stena
5t82d.4↔	Res.kompart.sv,šf,f.s rozšír.prepar:hруд.st,chrbát	5t843.6↔	Augmentácia šliach:inguinál.genit.a glut.obl.
5t82d.5↔	Res.kompart.sv,šf,f.s rozšír.prepar:bruš.stena	5t843.7↔	Augmentácia šliach:stehno a koleno
5t82d.6↔	Res.kompart.sv,šf,f.s rozšír.prepar:inguin.genit,glut.obl	5t843.8↔	Augmentácia šliach:predkolenie
5t82d.7↔	Res.kompart.sv,šf,f.s rozšír.prepar:stehno,koleno	5t843.a↔	Augmentácia šliach:zadonožie a priehlavok
5t82d.8↔	Res.kompart.sv,šf,f.s rozšír.prepar:predkolenie	5t843.b↔	Augmentácia šliach:stredonožie a prednožie
5t82d.9↔	Res.kompart.sv,šf,f.s rozšír.prepar:noha	5t843.c	Augmentácia šliach v oblasti ruky
5t82d.x	Resek.kompart.sv,šf,fascie s rozšírenou preparáciou:ost.	5t843.x	Augmentácia šliach:ostatné
5t831.0↔	Sutúra svalov v obl.hlavy,krku	5t844.0↔	Plastika šliach náhradou:hlava a krk
5t831.1↔	Sutúra svalov v obl.ramena,axily	5t844.1↔	Plastika šliach náhradou:rameno a axila
5t831.2↔	Sutúra svalov v obl.ramena,lakt'a	5t844.2↔	Plastika šliach náhradou:rameno a lakeť
5t831.3↔	Sutúra svalov v obl.predlaktia	5t844.3↔	Plastika šliach náhradou:predlaktie
5t831.4↔	Sutúra svalov v obl.hrud.steny,chrbta	5t844.4↔	Plastika šliach náhradou:hруд.stena a chrbát
5t831.5↔	Sutúra svalov v obl.bruš.steny	5t844.5↔	Plastika šliach náhradou:brušná stena
5t831.6↔	Sutúra svalov v inguin.genit.a gluteál.obl.	5t844.6↔	Plastika šliach náhradou:inguin.genit,glut.obl
5t831.7↔	Sutúra svalov v obl.stehna,kolena	5t844.7↔	Plastika šliach náhradou:stehno a koleno
5t831.8↔	Sutúra svalov v obl.predkolenia	5t844.8↔	Plastika šliach náhradou:predkolenie
5t831.9↔	Sutúra svalov v obl.nohy	5t844.a↔	Plastika šliach náhradou:zadonožie,priehlavok
5t831.x	Sutúra svalov:ostatné	5t844.b↔	Plastika šliach náhradou:stredonožie,prednožie



5t844.c	Plastika šliach náhradou v oblasti ruky	5t860.x↔	Sutúra fascii:ostatné
5t844.x	Plastika šliach náhradou:ostatné	5t861.0↔	Predĺženie fascii v obl.hlavy a krku
5t845.0↔	Plastika šliach náhradou s interponátom:hlava,krk	5t861.1↔	Predĺženie fascii v obl.ramena,axily
5t845.1↔	Plastika šliach náhr.s interponátom:rameno,axila	5t861.2↔	Predĺženie fascii v obl.ramena a lakťa
5t845.2↔	Plastika šliach náhradou s interponátom:rameno,lakeť	5t861.3↔	Predĺženie fascii v obl.predlaktia
5t845.3↔	Plastika šliach náhradou s interponátom:predlaktie	5t861.4↔	Predĺženie fascii v obl.hrud.steny a chrbta
5t845.4↔	Plastika šliach náhradou s interponátom:hруд.st,chrbát	5t861.5↔	Predĺženie fascii v obl.bruš.steny
5t845.5↔	Plastika šliach náhradou s interponátom:bruš.stena	5t861.6↔	Predĺženie fascii v inguin.gen.glut.obl.
5t845.6↔	Plastika šliach náhr.s interponátom:inguin.genit.glut.obl	5t861.7↔	Predĺženie fascii v obl.stehna,kolena
5t845.7↔	Plastika šliach náhr.s interponátom:stehno,koleno	5t861.8↔	Predĺženie fascii v obl.predkolenia
5t845.8↔	Plastika šliach náhradou s interponátom:predkolenie	5t861.9↔	Predĺženie fascii v obl.nohy
5t845.a↔	Plast. šliach náhradou s interponátom:zadonož,priehlavok	5t861.x	Predĺženie fascii:ostatné
5t845.b↔	Plast.šliach náhradou s interponátom:stredonož,predonož	5t862.0↔	Skrátenie (raphage) fascii:hlava a krk
5t845.c	Plastika šliach náhradou s interponátom v oblasti ruky	5t862.1↔	Skrátenie (raphage) fascii:rameno,axila
5t845.x	Plastika šliach náhradou s interponátom:ostatné	5t862.2↔	Skrátenie (raphage) fascii:rameno a lakeť
5t855.3↔	Tenolyža 1 šľachy v obl.predlaktia	5t862.3↔	Skrátenie (raphage) fascii:predlaktie
5t856.3↔	Tenolyža viac.šľach:predl.	5t862.4↔	Skrátenie (raphage) fascii:hруд.stena a chrbát
5t857.0↔	Primárna tenodéza 1 šľachy:hlava,krk	5t862.5↔	Skrátenie (raphage) fascii:brušná stena
5t857.1↔	Primárna tenodéza 1 šľachy:rameno,axila	5t862.6↔	Skrátenie (raphage) fascii:inguin.gen.glut.obl.
5t857.2↔	Primárna tenodéza 1 šľachy:rameno,lakeť	5t862.7↔	Skrátenie (raphage) fascii:stehno a koleno
5t857.3↔	Primárna tenodéza 1 šľachy:predlaktie	5t862.8↔	Skrátenie (raphage) fascii:predkolenie
5t857.4↔	Primárna tenodéza 1 šľachy:hруд.stena,chrbát	5t862.9↔	Skrátenie (raphage) fascii:noha
5t857.5↔	Primárna tenodéza 1 šľachy:bruš.stena	5t862.x	Skrátenie (raphage) fascii:ostatné
5t857.6↔	Primárna tenodéza 1 šľachy:ing.gen.gl.obl.	5t863.0↔	Zdvojenie jednej fascie:hlava a krk
5t857.7↔	Primárna tenodéza 1 šľachy:steh.kol.	5t863.1↔	Zdvojenie jednej fascie:rameno,axila
5t857.8↔	Primárna tenodéza 1 šľachy:predk.	5t863.2↔	Zdvojenie jednej fascie:rameno a lakeť
5t857.9↔	Primárna tenodéza 1 šľachy:noha	5t863.3↔	Zdvojenie jednej fascie:predlaktie
5t857.x	Primárna tenodéza jednej šľachy:ostatné	5t863.4↔	Zdvojenie jednej fascie:hруд.stena a chrbát
5t858.0↔	Sekundárna tenodéza 1 šľachy:hlava,krk	5t863.5↔	Zdvojenie jednej fascie:brušná stena
5t858.1↔	Sekundárna tenodéza 1 šľachy:rameno,axila	5t863.6↔	Zdvojenie jednej fascie:ingv.gen.glut.obl.
5t858.2↔	Sekundárna tenodéza 1 šľachy:rameno,lakeť	5t863.7↔	Zdvojenie jednej fascie:stehno a koleno
5t858.3↔	Sekundárna tenodéza 1 šľachy:predlaktie	5t863.8↔	Zdvojenie jednej fascie:predkolenie
5t858.4↔	Sekundárna tenodéza 1 šľachy:hруд.stena,chrbát	5t863.9↔	Zdvojenie jednej fascie:noha
5t858.5↔	Sekundárna tenodéza 1 šľachy:bruš.stena	5t863.x	Zdvojenie jednej fascie:ostatné
5t858.6↔	Sekundárna tenodéza 1 šľachy:ing.gen.gl.obl.	5t920↔	Amputácia intertorakoskopulárna
5t858.7↔	Sekundárna tenodéza 1 šľachy:steh.kol.	5t921↔	Exartikulácia v ramennom kĺbe
5t858.8↔	Sekundárna tenodéza 1 šľachy:predk.	5t922↔	Amputácia v oblasti ramena
5t858.9↔	Sekundárna tenodéza 1 šľachy:noha	5t923↔	Exartikulácia v lakťovom kĺbe
5t858.x	Sekundárna tenodéza jednej šľachy:ostatné	5t924↔	Amputácia v oblasti predlaktia
5t859.0↔	Primárna tenodéza viac.šľach:hlava,krk	5t92x↔	Amputácia a exartikulácia hornej končatiny, ostatné
5t859.1↔	Primárna tenodéza viac.šľach:rameno,axila	5t930↔	Exartikulácia v oblasti zápästia
5t859.2↔	Primárna tenodéza viac.šľach:rameno,lakeť	5t931↔	Amputácia v oblasti zápästia
5t859.3↔	Primárna tenodéza viac.šľach:predlaktie	5t932↔	Amputácia v oblasti stredy ruky
5t859.4↔	Primárna tenodéza viac.šľach:hруд.stena,chrbát	5t933↔	Amputácia prsta ruky
5t859.5↔	Primárna tenodéza viac.šľach:bruš.stena	5t934↔	Amputácia prsta s kožnou alebo svalovou plastikou
5t859.6↔	Primárna tenodéza viacerých šľach:ing.gen.gl.obl.	5t935↔	Exartikulácia prsta ruky
5t859.7↔	Primárna tenodéza viac.šľach:stehno,koleno	5t936↔	Exartikulácia prsta ruky s kožnou/svalovou plastikou
5t859.8↔	Primárna tenodéza viac.šľach:predkolenie	5t937↔	Egalizácia ruky resekciou 5.lúča
5t859.9↔	Primárna tenodéza viacerých šľach:noha	5t938↔	Egalizácia ruky resekciou 2.lúča
5t859.x	Primárna tenodéza viac.šľach:ostatné	5t939↔	Egalizácia ruky resekciou 3. a 4.lúča
5t85a.0↔	Sekundárna tenodéza viac.šľach:hlava,krk	5t93a↔	Amputácia transmetakarpálne
5t85a.1↔	Sekundárna tenodéza viac.šľach:rameno,axila	5t93x↔	Amputácia a exartikulácia ruky, ostatné
5t85a.2↔	Sekundárna tenodéza viac.šľach:ram,lakeť	5t940↔	Hemipelvektómia
5t85a.3↔	Sekundárna tenodéza viac.šľach:predlaktie	5t941↔	Nekompletná hemipelvektómia
5t85a.4↔	Sekundárna tenodéza viac.šľach:hруд.stena,chrbát	5t942↔	Exartikulácia v bedrovom kĺbe
5t85a.6↔	Sekundárna tenodéza viac.šľach:ing.gen.gl.obl.	5t943↔	Amputácia v oblasti stehna
5t85a.7↔	Sekundárna tenodéza viac.šľach:stehno,koleno	5t944↔	Amputácia v oblasti proximálneho stehna
5t85a.8↔	Sekundárna tenodéza viac.šľach:predk.	5t945↔	Amputácia v oblasti stredného a distálneho stehna
5t85a.9↔	Sekundárna tenodéza viac.šľach:noha	5t946↔	Amputácia v oblasti kolena
5t85a.x	Sekundárna tenodéza viac.šľach:ostatné	5t947↔	Exartikulácia kolena
5t860.0↔	Sutúra fascii v obl.hlavy a krku	5t948↔	Amputácia v oblasti predkolenia
5t860.1↔	Sutúra fascii v obl.ramena,axily	5t949↔	Amputácia v oblasti proximálneho predkolenia
5t860.2↔	Sutúra fascii v obl.ramena a lakťa	5t94a↔	Amputácia v oblasti stredného predkolenia
5t860.3↔	Sutúra fascii v obl.predlaktia	5t94x↔	Amputácia a exartikulácia v obl.DK,ost.
5t860.4↔	Sutúra fascii v obl.hrud.steny,chrbta	5t950↔	Amputácia v oblasti distál.predkolenia podľa Syme
5t860.5↔	Sutúra fascii v obl.bruš.steny	5t951↔	Amputácia v oblasti chodidla
5t860.6↔	Sutúra fascii v inguinál.genit.a gluteál.obl.	5t952↔	Amputácia v oblasti chodidla podľa Spitzzy
5t860.7↔	Sutúra fascii v obl.stehna a kolena	5t953↔	Amputácia v oblasti chodidla podľa Pirogoff
5t860.8↔	Sutúra fascii v obl.predkolenia	5t954↔	Amputácia v oblasti chodidla podľa Chopart
5t860.9↔	Sutúra fascii v obl.nohy	5t955↔	Amputácia v oblasti stredy chodidla podľa Lisfranc

5f956↔	Amputácia transmetatarsálne	5v140.b†	Rad.a.rozs.odstr.chor.tk.na.k.a.podk.bez.prim.uz.rany:bruš.o.
5f957↔	Amputácia prstov nohy	5v140.c†	Rad.a.rozs.odstr.ch.tk.na.k.a.podk.bez.prim.uz.rany:ing.genit.o.
5f958↔	Amputácia lúčov	5v140.d†	Rad.a.rozs.odstr.chor.tk.na.k.a.podk.bez.prim.uz.rany:glut.o.
5f95x↔	Amputácia a exartikulácia chodidla, ostatné	5v140.e†↔	Rad.a.rozs.odstr.ch.tk.na.k.a.podk.bez.prim.uz.rany:stehn.kol
5f960↔	Revízia amputačnej oblasti ramenného kĺbu a ramena	5v140.f†↔	Rad.a.rozs.odstr.ch.tk.na.k.a.podk.bez.prim.uz.rany:predk.
5f961↔	Revízia amputačnej oblasti predlaktia	5v140.g†↔	Rad.a.rozs.odstr.ch.tk.na.k.a.podk.bez.prim.uz.rany:n./chod./
5f962↔	Revízia amputačnej oblasti ruky	5v140.x†	Rad.a.rozs.odstr.chor.tk.na.k.a.podk.bez.prim.uz.rany:ost.
5f963↔	Revízia amputačnej oblasti stehna	5v141.0	R.a.roz.odstr.ch.tk.na.ko.a.podk:b.prim.uz.ra.hist.kontr:pera
5f964↔	Revízia amputačnej oblasti predkolenia	5v141.4	R.a.roz.odstr.ch.tk.na.ko.a.podk:b.pr.uz.ra.hist.kontr:i.č.hl.
5f965↔	Revízia amputačnej oblasti chodidla	5v141.5	Rad.a.rozs.odstr.ch.tk.na.ko.a.podk:b.pr.uz.ra.hist.kontr:krk
5f96x	Revízia amputačnej oblasti, ostatné	5v141.6↔	R.a.roz.odstr.ch.tk.na.ko.a.podk:b.pr.uz.ra.hist.kontr:ram,axila
5u122	Parciálna mastektómia s disekciou lymfatických uzlín	5v141.7↔	R.a.roz.odstr.ch.tk.ko.a.podk:b.pr.uz.ra.hist.kontr:ram,lakeť
5u123.1	Madenova mastektómia s disekciou axilárnych LU	5v141.8↔	R.a.roz.odstr.ch.tk.ko.a.podk:b.prim.uz.ra:hi.kon:predlaktie
5v113.0†	Implantácia liek nosiča do kože a podkož.v obl.pery	5v141.9↔	Rad.a.rozs.odstr.chor.tk.ko.a.podk:b.prim.uz.ra.hist.kontr:ruka
5v113.4†	Implant.liek.nosiča do kože a podkož.ost.časti hlavy	5v141.a	R.a.roz.odstr.ch.tk.ko.a.podk:b.pr.uz.ra:hi.kon:hруд.st,chrbát
5v113.5†	Implantácia liekového nosiča do kože a podkož.v obl.krku	5v141.b	Rad.a.rozs.odstr.ch.tk.ko.a.podk:b.pr.uz.ra:his.kon:bruš.o
5v113.6†↔	Implant.liek.nosiča do kože a podkož.v obl.ram.a axily	5v141.c	Rad.a.rozs.odstr.ch.tk.ko.a.podk:b.pri.uz.ra:his.kon:ing.genit.o
5v113.7†↔	Implant.liek.nosiča do kože a podkož.v obl.ramena,lakt'a	5v141.d	R.a.rozs.odstr.ch.tk.na.ko.a.podk:b.pri.uz.ra:his.kon:glut.o
5v113.8†↔	Implant.liekovéhonošiča do kože a podkož.v obl.predlaktia	5v141.e↔	R.a.roz.odstr.ch.tk.ko.a.podk:b.pr.uz.ra:hist.kontr:stehno,kol
5v113.9†↔	Implantácia liekového nosiča do kože a podkož.v obl.ruky	5v141.f↔	R.a.roz.odstr.ch.tk.ko.a.podk:b.pr.uz.ra:his.kon:predkol
5v113.a†	Implant.liek.nosiča do kože a podkož.v obl.hrud.steny,chrb.	5v141.g↔	R.a.rozs.odstr.ch.tk.na.ko.a.podk:b.pr.uz.ra:his.kon:chodidlo
5v113.b†	Implant.liekovéhonošiča do kože a podkož.v bruš.obl.	5v141.x	R.a.roz.odstr.ch.tk.na.ko.a.podk:b.prim.uzav.ra:hist.kontr:ost.
5v113.c†	Implant.liek.nosiča do kože a podkož.v inguin.,genitál.obl	5v142.0	Radikál.a.rozs.odstr.chor.tk.na.k.a.podkož.s.prim.uzav.ran:pery
5v113.d†	Implantácia liek.nosiča do kože a podkož.v glut.obl.	5v142.4†	Rad.a.rozs.odstr.chor.tk.na.k.a.podk.s.prim.uzav.rany:ost.č.hl.
5v113.e†↔	Implant.liek.nosiča do kože a podkož.v obl.stehna,kolena	5v142.5†	Radik.a.rozs.odstr.chor.tk.na.koži.a.podk.s.prim.uzav.rany:krk
5v113.f†↔	Implantácia liek.nosiča do kože a podkož.v obl.predkolenia	5v142.6†↔	Rad.a.rozs.odstr.chor.tk.na.koži.a.podk.s.pr.uz.rany:ram.,axila
5v113.g†↔	Implantácia liek.nosiča do kože a podkož.v obl.nohy/chod./	5v142.7†↔	Rad.a.rozs.odstr.chor.tk.na.koži.a.podk.s.pr.uzav.rany:ram,lak.
5v113.x†	Implantácia liekovéhonošiča do kože a podkožia:ost.	5v142.8†↔	Rad.a.rozs.odstr.chor.tk.na.koži.a.podk.s.prim.uz.rany:predl.
5v130.0	Lok.OP.odstr.chor.tk.na.ko.a.podk.bez.prim.uz.rany:pery	5v142.9†↔	Radik.a.rozs.odstr.chor.tk.na.ko.a.podk.s.prim.uz.rany:ruka
5v130.4†	L.OP.odstr.chor.t.na.k.a.podk.bez.prim.uz.rany:ost.č.hlavy	5v142.a†	Rad.a.rozs.odstr.chor.tk.na.k.a.podk.s.pr.uz.rany:hруд.st,chrb.
5v130.5†	Lok.OP.odstr.chor.tk.na.ko.a.podk.bez.prim.uzav.rany:krk	5v142.b†	Rad.a.rozs.odstr.chor.tk.na.koži.a.podk.s.prim.uz.rany:bruš.o.
5v130.6†↔	Lok.OP.odstr.chor.tk.na.k.a.podk.bez.prim.uz.rany:ram.,axila	5v142.c†	Rad.a.rozs.odstr.chor.tk.na.koži.a.podk.s.pr.uz.rany:ing.genit.o.
5v130.7†↔	L.OP.odstr.ch.tk.na.ko.a.podk.bez.prim.uz.rany:ram.a.lak.	5v142.d†↔	Rad.a.rozs.odstr.chor.tk.na.koži.a.podk.s.prim.uz.r:glut.o.
5v130.8†↔	Lok.OP.odstr.chor.tk.na.ko.a.podk.bez.prim.uz.rany:predlak.	5v142.e†↔	Rad.a.rozs.odstr.chor.tk.na.koži.a.podk.s.prim.uz.rany:stehn,kol.
5v130.9†↔	Lok.OP.odstr.chor.tk.na.ko.a.podk.bez.prim.uz.rany:ruka	5v142.f†↔	Radik.a.rozs.odstr.chor.tk.na.koži.a.podk.s.pr.uz.rany:predkol
5v130.a†	L.OP.odstr.ch.t.na.k.a.podk.bez.prim.uz.rany:hr.st.a.chrb.	5v142.g†↔	Rad.a.rozs.odstr.chor.tk.na.koži.a.podk.s.pr.uz.ran:n./chod./
5v130.b†	L.OP.odstr.ch.tk.na.ko.a.podk.bez.prim.uz.rany:br.obl.	5v142.x†	Radikál.a.rozs.odstr.chor.tk.na.koži.a.podk.s.prim.uz.rany:ost.
5v130.c†	Lok.OP.odstr.ch.tk.na.k.a.podk.bez.prim.uz.rany:ingui.genit.o	5v143.0	Rad.a.rozs.odstr.ch.tk.na.k.a.podk:prim.uz.rany:hist.kontr:pera
5v130.d†	L.OP.odstr.ch.tk.na.k.a.podk.bez.prim.uz.rany:glut.obl.	5v143.4	R.a.roz.odstr.chor.tk.koži.a.podk:prim.uz.ra:hist.kontr:i.č.hlavy
5v130.e†↔	L.OP.odstr.ch.tk.na.k.a.podk.bez.prim.uz.rany:stehno,kol.	5v143.5	Rad.a.rozs.odstr.ch.tk.na.k.a.podk:prim.uzav.ra:hist.kontr:krk
5v130.f†↔	Lok.OP.odstr.ch.tk.na.ko.a.podk.bez.prim.uz.rany:predkol.	5v143.6↔	R.a.rozs.odstr.chor.tk.na.ko.a.podk:prim.uz.r:hist.kontr:ram,axila
5v130.g†↔	Lok.OP.odstr.ch.tk.na.k.a.podk.bez.prim.uz.ran:noha/chod	5v143.7↔	Rad.a.roz.odstr.ch.tk.na.k.a.podk:prim.uz.r:his.kontr:ram,lakeť
5v130.x†	Lok.OP.odstr.chor.tkan.na.koži.a.podk.bez.prim.uzav.ran:ost	5v143.8↔	R.a.roz.odstr.ch.tk.na.ko.a.podk:pri.uz.ra:hi.kontr:predlaktie
5v131.0	Lok.OP.odstr.chor.tk.na.ko.a.podk.s.prim.uz.rany:pery	5v143.9↔	Rad.a.rozs.odstr.chor.tk.na.ko.a.podk:pri.uz.ra:hist.kontr:ruka
5v131.4†	L.OP.odstr.chor.t.na.k.a.podk.s.prim.uzatv.rany:ost.č.hlavy	5v143.a	R.a.roz.odstr.ch.tk.na.k.a.podk:prim.uz.r:hist.kontr:hr.st.,chrb
5v131.5†	Lok.OP.odstr.chor.tk.na.ko.a.podk.s.prim.uzatv.rany:krk	5v143.b	Rad.a.rozs.odstr.chor.tk.na.k.a.podk:prim.uz.ra:hist.kon:bruš.o
5v131.6†↔	Lok.OP.odstr.chor.tk.na.k.a.podk.s.prim.uz.rany:ram.,axila	5v143.c	R.a.rozs.odstr.ch.tk.na.k.a.podk:prim.uz.r:hist.kontr:ing.genit.o
5v131.7†↔	L.OP.odstr.ch.tk.na.ko.a.podk.s.prim.uzatv.rany:ram.a.lak.	5v143.d	Rad.a.rozs.odstr.ch.tk.na.ko.a.podk:prim.uz.rany:hist.kontr:glut.o
5v131.8†↔	Lok.OP.odstr.chor.tk.na.ko.a.podk.s.prim.uz.rany:predlak.	5v143.e↔	Rad.a.rozs.odstr.ch.tk.na.k.a.podk:pri.uz.r:hist.kontr:stehn,kol
5v131.9†↔	Lok.OP.odstr.chor.tk.na.ko.a.podk.s.prim.uz.rany:ruka	5v143.f↔	R.a.rozs.odstr.ch.tk.na.k.a.podkož:pri.uz.rany:hist.kontr:predkol
5v131.a†	L.OP.odstr.ch.t.na.k.a.podk.s.prim.uz.rany:hr.st.a.chrb.	5v143.g↔	Rad.a.rozs.odstr.chor.tk.koži.a.podk:prim.uz.ra:hist.kontr:noha
5v131.b†	L.OP.odstr.ch.tk.na.ko.a.podk.s.prim.uzatv.rany:br.obl.	5v143.x†	Rad.a.rozs.odstr.ch.tk.na.koži.a.podk:prim.uz.ra:hist.kontr:ost.
5v131.c†	L.OP.odstr.ch.tk.na.k.a.podk.s.prim.uzatv.rany:inguin,genit.o	5v146.0	Radikál.a.rozs.odstr.chor.tk.potných žliaz:pery
5v131.d†	L.OP.odstr.ch.tk.na.k.a.podk.s.prim.uz.rany:glut.obl.	5v146.4†	Radik.a.rozs.odstr.chor.tk.potných žliaz:ost.č.hlavy
5v131.e†↔	L.OP.odstr.ch.tk.na.k.a.podk.s.prim.uzatv.rany:stehno,kol.	5v146.5†	Radik.a.rozs.odstr.chor.tk.potných žliaz:krk
5v131.f†↔	Lok.OP.odstr.ch.tk.na.ko.a.podk.s.prim.uzatv.rany:predkol.	5v146.6†↔	Radik.a.rozs.odstr.ch.tk.potných žliaz:rameno,axila
5v131.g†↔	Lok.OP.odstr.ch.tk.na.k.a.podk.s.prim.uzatv.rany:noha/chod	5v146.7†↔	Radik.a.rozs.odstr.ch.tk.potných žliaz:rameno,lakeť
5v131.x†	Lok.OP.odstr.chor.tkan.na.koži.a.podk.s.prim.uzav.ran:ost	5v146.8†↔	Radik.a.rozs.odstr.chor.tk.potných žliaz:predlakt.
5v132.6†↔	Lok.OP.odstr.chor.tk.potných žliaz:rameno,axila	5v146.9†↔	Radik.a.rozs.odstr.chor.tk.potných žliaz:ruka
5v132.c†	Lok.OP.odstr.chor.tk.potných žliaz:inguin.,genitál.obl.	5v146.a†	Radik.a.rozs.odstr.chor.tk.potných žliaz:hrud.st.,chrbát
5v132.x†	Lok.OP.odstr.chorého tkaniva potných žliaz:ost.	5v146.b†	Radik.a.rozs.odstr.ch.tk.potných žli:bruš.obl.
5v13x.x†	Lokál.operáč.odstr.chorého tkaniva na.koži.a.podkoži.ost.	5v146.c†	Radikál.a.rozs.odstr.ch.tk.potných žli:inguin,genit.o
5v140.0	Radik.a.rozs.odstr.ch.tk.na.k.a.podk.bez.prim.uz.rany:pery	5v146.d†	Radik.a.rozs.odstr.chor.tk.potných žliaz:glut.obl.
5v140.4†	Rad.a.roz.odstr.ch.tk.na.k.a.podk.bez.prim.uz.rany:o.č.hl.	5v146.e†↔	Radik.a.rozs.odstr.chor.tk.potných žli:stehno,koleno
5v140.5†	Rad.a.rozs.odstr.chor.tk.na.k.a.podk.bez.prim.uz.rany:krk	5v146.f†↔	Radik.a.rozs.odstr.chor.tk.potných žli:predkol.
5v140.6†↔	Rad.a.rozs.odstr.ch.tk.na.k.a.podk.bez.prim.uz.rany:ram,axila	5v146.g†↔	Radik.a.rozs.odstr.chor.tk.potných žliaz:noha
5v140.7†↔	Rad.a.rozs.odstr.chor.tk.na.k.a.podk.bez.prim.uz.rany:ram,lak	5v146.x†	Radikálne.a.rozs.odstr.chorého tk.potných žliaz:ost.
5v140.8†↔	Rad.a.rozs.odstr.chor.tk.na.k.a.podk.bez.prim.uz.rany:predl.	5v14x.x†	Radik.a.rozs.odstr.chorého tkaniva na.koži.a.podkoži:ost.
5v140.9†↔	Radik.a.rozs.odstr.ch.tk.na.k.a.podk.bez.prim.uz.rany:ruka	5v171↔	Incizia a drenáž na nechtoch
5v140.a†	Rad.a.roz.odstr.ch.tk.na.k.a.podk.bez.prim.uz.rany:hr.s.,chrb	5v173↔	Steh na nechtovom lôžku

5v177↔	Transplantácia nechtového lôžka	5v22c.a†	V.tx.kože,prijem:perm.k.plast-mat.náhr.kože,ma.pl:hr.st,chrh
5v178↔	Implantácia umelého nechta	5v22c.b†	Vol.tx.kože,prijem:perm.kož.plast-mat.náhr.k,malá.pl:bruš.o
5v179↔	Plastika nechta	5v22c.c†	V.tx.kože,prijemca:perm.k.plast-mat.náhr.k,malá.pl:ingv.gen.
5v223.0†	V.tx.kože,prijemca:kompozit(viactkaniv)štep,malá.pl:pery	5v22c.d†	Vol.tx.kože,prijemca:perm.kož.plast-mat.náhr.k,ma.pl:glut.o
5v223.4†	V.tx.kože,prijemca:kompozit(viactkan)štep,malá.pl:ost.č.hlavy	5v22c.e†↔	Vol.tx.kože,prijemca:perm.k.plast-mat.náhr.k,ma.pl:stehn,kol
5v223.5†	Vol.tx.kože,prijemca:kompozit(viactkaniv)štep,malá.pl:krk	5v22c.f†↔	V.tx.kože,prijemca:perm.k.plast-mat.náhr.k,malá.pl:predkol
5v223.6†↔	V.tx.kože,prijemca:kompozit(viactkan)št,malá.pl:ram,axila	5v22c.g†↔	V.transpl.kože,prijem:perm.k.plast-mat.náhr.kože,mplo:noha
5v223.7†↔	V.tx.kože,prijemca:kompozit(viactkan)št,malá.pl:rameno,lak	5v22c.x†	Vol.tx.kože,prijemca:perm.kož.plast-mat.náhr.kože,ma.pl:ost
5v223.8†↔	Vol.tx.kože,prijemca:kompozit(viactkan)štep,ma.pl:predlakt	5v22d.0†	Vol.tx.kože,prijemca:perm.kož.plast-mat.náhr.k,veľká.pl:pery
5v223.9†↔	V.tx.kože,prijemca:kompozit(viactkaniv)štep,malá.pl:ruka	5v22d.4†	V.tx.kože,prijemca:perm.kož.plast-mat.náhr.k,vef.pl:ost.č.hl
5v223.a†	V.tx.kože,prijemca:kompozit(viactkan)št,malá.pl:hrud.st.,chrh	5v22d.5†	Vol.tx.kože,prijemca:perm.k.plast-mat.náhr.k,ma.pl:stehn,kol
5v223.b†	Vol.tx.kože,prijemca:kompozit(viactkan)št,malá.pl:bruš.obl.	5v22d.6†↔	V.tx.kože,prijemca:perm.kož.plast-mat.náhr.k,vef.pl:ram,axi
5v223.c†	V.tx.kože,prijemca:kompozit(viactk)štep,malá.pl:inguin,genit.o.	5v22d.7†↔	Vol.tx.kože,prijemca:perm.k.plast-mat.náhr.k,veľká.pl:ram,lak
5v223.d†	Vol.tx.kože,prijemca:kompozit(viactk)štep,malá.pl:gluteál.o.	5v22d.8†↔	V.tx.kože,prijemca:perm.kož.plast-mat.náhr.k,vef.pl:predlakt
5v223.e†↔	Vol.tx.kože,prijemca:kompozit(viactkan)štep,malá.pl:stehn,kol	5v22d.9†↔	V.tx.kože,prijemca:perm.kož.plast-mat.náhr.kože,vef.pl:ruka
5v223.f†↔	Vol.tx.kože,prijemca:kompozit(viactk)štep,malá.pl:predkol	5v22d.a†	V.tx.kože,prijem:perm.k.plast-mat.náhr.k,vef.pl:hrud.st,chrh
5v223.g†↔	Vol.tx.kože,prijemca:kompozit(viactk)štep,malá.pl:noha	5v22d.b†	Vol.tx.kože,prijemca:perm.k.plast-mat.náhr.k,ma.pl:bruš.o.
5v223.x†	Vol.tx.kože,prijemca:kompozit(viactkaniv)štep,malá.pl:ost	5v22d.c†	V.tx.kože,prijem:perm.kož.plast-mat.náhr.k,vef.pl:ingv.gen.o
5v227.0†	Vol.tx.kože,prijemca:kompozit(viactkaniv)štep,veľká.pl:pery	5v22d.d†	Vol.tx.kože,prijemca:perm.kož.plast-mat.náhr.k,vef.pl:glut.o
5v227.4†	Vol.tx.kože,prijem:kompozit(viactk)štep,vef.pl:ost.č.hlavy	5v22d.e†↔	Vol.tx.kože,prijem:perm.kož.plast-mat.náhr.k,vef.pl:stehn,kol
5v227.5†	Volná.tx.kože,prijemca:kompozit(viactkaniv)štep,vef.pl:krk	5v22d.f†↔	Volná.tx.kože,prijemca:perm.k.plast-mat.náhr.k,vef.pl:predkol
5v227.6†↔	Vol.tx.kože,prijemca:kompozit(viactk)štep,vef.pl:ram,axila	5v22d.g†↔	Vol.tx.kože,prijemca:perm.kož.plast-mat.náhr.k,vef.pl:noha
5v227.7†↔	Vol.tx.kože,prijemca:kompozit(viactk)št,vef.pl:ram,lak	5v22d.x†	Vol.tx.kože,prijemca:perm.k.plast-mat.náhr.kože,vef.pl:ost
5v227.8†↔	Vol.tx.kože,prijemca:kompozit(viactk)štep,vef.pl:predlakt	5v22e†	Volná.transpl.kože.fix.podtl.systémom.hojenia.rán[NPWT]
5v227.9↔	Vol.tx.kože,prijemca:kompozit(viactkan)štep,vef.pl:ruka	5v22x.x†	Volná.transplantácia.kože.u.prijemca.transplantátu,ostatné
5v227.a†	Vol.tx.kože,prijemca:kompozit(viactk)štep,vef.pl:hrud.st.,chrh	5v230.0	Lok.lalok.plast.kože.a.podk:dilatačná.plast,malá.plocha:pery
5v227.b†	Vol.tx.kože,prijemca:kompozit(viactkaniv)štep,vef.pl:bruš.obl	5v231.0	Lokál.lalok.plast.kože.a.podk:plast.rotovaným.lal,malá.pl:pery
5v227.c†	Vol.tx.kože,prijemca:kompozit(viactk)štep,vef.pl:ingv,genit.o.	5v233.0	Lok.lal.plast.kože.a.podk:plast.ostrovčekov.lal,malá.pl:pery
5v227.d†	Vol.tx.kože,prijemca:kompozit(viactk)štep,veľká.pl:glut.obl	5v234.0	Lokál.lalok.plast.kože.a.podkož:Z-plast,malá.plocha:pery
5v227.e†↔	Vol.tx.kože,prijemca:kompozit(viactkaniv)štep,vef.pl:stehn,kol	5v235.0	Lokál.lal.plast.kože.a.podkož:dilatačná.plast,veľká.pl:pery
5v227.f†↔	Vol.tx.kože,prijemca:kompozit(viactk)štep,vef.pl:predkol	5v236.0	Lokál.lalok.plast.kože.a.podk:plast.rotovan.lal,veľká.pl:pery
5v227.g†↔	Vol.tx.kože,prijemca:kompozit(viactk)štep,vef.plocha:noha	5v238.0	Lok.lal.plast.kože.a.podk:plast.ostrovček.lal,vef.pl:pery
5v227.x†	Vol.tx.kože,prijemca:kompozitný(viactk)štep,veľká.pl:ost	5v239.0	Lok.lal.plast.kože.a.podkož:Z-plastika,veľká.pl:pery
5v228.0†	Vol.tx.kože,prijemca:suspen.epitel.bb-sprac.Bedsid-kit:pery	5v23a.0	Lok.lal.plast.kože.a.podkož:W-plast,malá.pl:pery
5v228.4†	Vol.tx.kože,prijemca:sus.epit.bb-sprac.Bedsid-kit:ost.č.hl	5v23b.0	Lokál.lalok.plast.kože.a.podk:W-plast,vef.pl:pery
5v228.5†	V.tx.kože,prijemca:suspenzia.epitel.bb.-sprac.Bedsid-kit:krk	5v23c.0	Lok.lal.plas.kože.a.pod.tran.plas.malej.ploc.dvoj.lal.v.obl.pery
5v228.6†↔	Vol.tx.kože,prijemca:sus.epit.bb-sprac.Bedsid-kit:ram,axila	5v23d.0	Lok.lal.plas.kože.a.pod.tran.plas.malej.ploc.lim.lal.v.obl.pery
5v228.7†↔	Vol.tx.kože,prijemca:sus.epit.bb.-sprac.Bedsid-kit:ram,lak	5v23e.0	Lok.lal.plas.kože.a.pod.tran.plas.malej.ploc.lal.Dof.v.obl.pery
5v228.8†↔	Vol.tx.kože,prijemca:sus.epit.bb-sprac.Bedsid-kite:predlakt	5v23f.0	Lok.lal.plas.kože.a.pod.tran.plas.malej.ploc.inou.tec.v.obl.pery
5v228.9†↔	Vol.tx.kože,prijemca:sus.epit.bb.-sprac.Bedsid-kit:ruka	5v23g.0	Lok.lal.plas.kože.a.pod.tran.plas.vef.ploc.dvoj.lal.v.obl.pery
5v228.a†	Vol.tx.kože,prijemca:sus.epit.bb-sprac.Bedsid-kit:hr.st.,chrh	5v23h.0	Lok.lal.plas.kože.a.pod.tran.plas.vef.ploc.lim.lal.v.obl.pery
5v228.b†	Vol.tx.kože,prijemca:sus.epit.bb-sprac.Bedsid-kite:bruš.obl.	5v23i.0	Lok.lal.plas.kože.a.pod.tran.plas.vef.ploc.lal.Dof.v.obl.pery
5v228.c†	Vol.tx.kože,prijemca:sus.epit.bb.-sprac.Bedsid-kit:ingv,gen.o.	5v23j.0	Lok.lal.plas.kože.a.pod.tran.plas.vef.ploc.inou.tec.v.obl.pery
5v228.d†	V.tx.kože,prijemca:suspenzia.epit.bb-sprac.Bedsid-kit:glut.o	5v251.0	Lalok.plast.kože.a.podk,prijemca:stopkatý.miestny.lalok:pery
5v228.e†↔	Vol.tx.kože,prijemca:sus.epit.bb-sprac.Bedsid-kit:stehn,koleno	5v252.0	Lalok.plast.kože.a.podk,prijemca:stopkat.vzdialený.lalok:pery
5v228.f†↔	Vol.tx.kože,prijemca:sus.epit.bb.-sprac.Bedsid-kit:predkol	5v260.0	Kombin.plast.zákroky.na.koži.a.podkož:kombin.lalok.plast:pery
5v228.g†↔	Vol.tx.kože,prijemca:suspenz.epit.bb-sprac.Bedsid-kit:noha	5v262.0	Komb.plast.zákr.k.a.podk:stopk.miest.lalok.soz.vzdial.lal:pery
5v228.x†	Vol.tx.kože,prijemca:suspenz.epit.bb.-sprac.v.Bedsid-kite:ost	5v294†	Liečba.chron.defektov.aplik.biotechnolog.vyrob.kože
5v229.0†	V.tx.kože,prijemca:sus.epit.bb-labor.sprac.krátky.proc:pery	5v400.0	Redukč.tkan.plastika.na.koži.a.podkož:pery
5v229.4†	Vol.tx.kože,prijemca:sus.epit.bb-lab.sprac.krát.proc:ost.č.hl.	5v40x.x	Redukcia.tkaniva.na.koži.a.podkož:ostatné
5v229.5†	V.tx.kože,prijemca:sus.epit.bb-labor.sprac.krát.proc:krk	5v420.0†	Dermabrázia.malej.plochy.povrch.kož.vrstvy:pery
5v229.6†↔	Vol.tx.kože,prijemca:sus.epit.bb-lab.sprac.krát.proc:ram,axi	5v420.4†	Dermabrázia.malej.plochy.povrch.kož.vrstvy:ostat.č.hlavy
5v229.7†↔	Vol.tx.kože,prijem:sus.epit.bb-lab.sprac.krát.proc:ram,lak	5v420.5†	Dermabrázia.malej.plochy.povrch.kož.vrstvy:krk
5v229.8†↔	Vol.tx.kože,prijem:sus.epit.bb-lab.sprac.krát.proc:predlakt	5v420.6†↔	Dermabrázia.malej.plochy.povrch.kož.vrstvy:rameno,axila
5v229.9†↔	Vol.tx.kože,prijem:sus.epitel.bb-lab.sprac.krát.proc:ruka	5v420.7†↔	Dermabrázia.malej.plochy.povrch.kož.vrstvy:rameno,lak
5v229.a†	Vol.tx.kože,prijem:sus.epit.bb-lab.sprac.krát.proc:hrud.st,chrh	5v420.8†↔	Dermabrázia.malej.plochy.povrch.kož.vrstvy:predlaktie
5v229.b†	Vol.tx.kože,prijemca:sus.epit.bb-labor.sprac.krát.proc:bruš.o	5v420.9†↔	Dermabrázia.malej.plochy.povrch.kož.vrstvy:ruka
5v229.c†	Vol.tx.kože,prijemca:sus.epit.bb-lab.sprac.,krát.proc:ingv,gen	5v420.a†	Dermabrázia.malej.plochy.povrch.kož.vrstvy:hrud.st,chrhát
5v229.d†	Vol.tx.kože,prijem:sus.epit.bb-lab.sprac.krát.proc:glut.obl	5v420.b†	Dermabrázia.malej.plochy.povrch.kož.vrstvy:bruš.obl
5v229.e†↔	Vol.tx.kože,prijemca:sus.epit.bb-lab.sprac.krát.proc:steh,kol	5v420.c†	Dermabrázia.malej.plochy.povrch.kož.vrstvy:inguin,genit.o.
5v229.f†↔	V.tx.kože,prijemca:sus.epit.bb-lab.sprac.krát.proc:predkol	5v420.d†	Dermabrázia.malej.plochy.povrch.kož.vrstvy:glut.obl
5v229.g†↔	Vol.tx.kože,prijemca:sus.epit.bb-lab.sprac.krát.proc:noha	5v420.e†↔	Dermabrázia.malej.plochy.povrch.kož.vrstvy:stehno,koleno
5v229.x†	V.tx.kože,prijem:sus.epit.bb-lab.sprac.v.krátkom.proc:ost	5v420.f†↔	Dermabrázia.malej.plochy.povrch.kož.vrstvy:predkolenie
5v22c.0†	V.tx.kože,prijem:perm.kož.plast-mat.náhr.kože,malá.pl:pery	5v420.g†↔	Dermabrázia.malej.plochy.povrch.kož.vrstvy:noha/chodidlo/
5v22c.4†	V.tx.kože,prijem:perm.k.plast-mat.náhr.k,malá.pl:ost.č.hl	5v420.x†	Dermabrázia.malej.plochy.povrch.kož.vrstvy:ostat.
5v22c.5†	Vol.tx.kože,prijem:perm.kož.plast-mat.náhr.k,ma.pl:krk	5v421.0†	Zbrúsenie.malej.plochy.kožnej.vrstvy:pery
5v22c.6†↔	Vol.tx.kože,prijem:perm.k.plast-mat.náhr.k,malá.pl:ram,axi	5v421.4†	Zbrúsenie.malej.plochy.povrch.kož.vrstvy:ost.č.hl.
5v22c.7†↔	Vol.tx.kože,prijem:perm.k.plas-mat.náhr.k,malá.pl:ram,lak	5v421.5†	Zbrúsenie.malej.plochy.povrch.kož.vrstvy:krk
5v22c.8†↔	Vol.tx.kože,prijem:perm.kož.plast-mat.náhr.k,mal.pl:predlakt	5v421.6†↔	Zbrúsenie.malej.plochy.povrch.kož.vrstvy:rameno,axila
5v22c.9†↔	V.tx.kože,prijem:perm.kož.plast.-mat.náhr.kože,malá.pl:ruka	5v421.7†↔	Zbrúsenie.malej.plochy.povrch.kož.vrstvy:rameno,lak

5v421.8†↔	Zbrúsenie malej plochy povrch.kož. vrstvy:predlakt.	5v441.0†	Laser.Th chor.tk.kože a podkož,maloploš:pery
5v421.9†↔	Zbrúsenie malej plochy povrch.kož. vrstvy:ruka	5v441.4†	Laser.Th chor.tk.kože a podkož,maloploš:ost.č hlavy
5v421.a†	Zbrúsenie malej plochy povrch.kož. vrstvy:hруд.st,chrbát	5v441.5†	Laser.liečba chor.tk.kože a podkož,maloploš:krk
5v421.b†	Zbrúsenie malej plochy povrch.kož. vrstvy:bruš.obl.	5v441.6†↔	Laser.Th chor.tk.kože a podkož,maloploš:rameno,axila
5v421.c†	Zbrúsenie malej plochy povrch.kož. vrstvy:inguin,genit.o	5v441.7†↔	Laser.Th chor.tk.kože a podkož,maloploš:ram,lakeť
5v421.d†	Zbrúsenie malej plochy povrch.kož. vrstvy:glut.obl	5v441.8†↔	Laser.Th chor.tk.kože a podkož,maloploš:predlakt.
5v421.e†↔	Zbrúsenie malej plochy povrch.kož. vrstvy:stehno,koleno	5v441.9†↔	Laser.liečba chor.tk.kože a podkož,maloploš:ruka
5v421.f†↔	Zbrúsenie malej plochy povrch.kož. vrstvy:predkolen.	5v441.a†	Laser.Th chor.tk.kože a podkož,maloploš:hруд.st.,chrbát
5v421.g†↔	Zbrúsenie malej plochy povrch.kož. vrstvy:noha(chod.)	5v441.b†	Laser.Th chor.tk.kože a podkož,maloploš:bruš.obl
5v421.x†	Zbrúsenie malej plochy povrch.kož. vrstvy:ostat.	5v441.c†	Laser.Th chor.tk.kože a podkož,maloploš:inguin,genitál.o
5v422.0†	Exkochleácia malej plochy povrch.kož.vrstvy:pery	5v441.d†	Laser.Th chor.tk.kože a podkož,maloploš:glut.obl.
5v422.4†	Exkochleácia malej plochy povrch.kož.vrstvy:ost.č.hl	5v441.e†↔	Laser.Th chor.tk.kože a podkož,maloploš:stehno,koleno
5v422.5†	Exkochleácia malej plochy povrch.kož.vrstvy:krk	5v441.f†↔	Laser.Th chor.tk.kože a podkož,maloploš:predkol.
5v422.6†↔	Exkochleácia malej plochy povrch.kož.vrstvy:rameno,axila	5v441.g†↔	Laser.Th chor.tk.kože a podkož,maloploš:noha(chodidlo)
5v422.7†↔	Exkochleácia malej plochy povrch.kož.vrstvy:ram,lakeť	5v441.x†	Laser.Th chor.tk.kože a podkož,maloploš:ostatné
5v422.8†↔	Exkochleácia malej plochy povrch.kož.vrstvy:predlakt	5v442.0†	Kryochirurg.chor.tk.kože a podkož,maloploš:pery
5v422.9†↔	Exkochleácia malej plochy povrch.kož.vrstvy:ruka	5v442.4†	Kryochirurg.chor.tk.kože a podkož,maloploš:ost.č.hlavy
5v422.a†	Exkochleácia malej plochy povrch.kož.vrstvy:hруд.st,chrb	5v442.5†	Kryochirurgia chor.tk.kože a podkož,maloploš:krk
5v422.b†	Exkochleácia malej plochy povrch.kož.vrstvy:bruš.obl.	5v442.6†↔	Kryochir.chor.tk.kože a podkož,maloploš:rameno,axila
5v422.c†	Exkochleácia malej plochy povrch.kož.vrstvy:inguin,genit.o	5v442.7†↔	Kryochirur.chor.tk.kože a podkož,maloploš:rameno,lakeť
5v422.d†	Exkochleácia malej plochy povrch.kož.vrstvy:gluteál.o.	5v442.8†↔	Kryochirur.chor.tk.kože a podkož,maloploš:predlaktie
5v422.e†↔	Exkochleácia malej plochy povrch.kož.vrstvy:stehno,koleno	5v442.9†↔	Kryochirur.chor.tk.kože a podkož,maloploš:ruka
5v422.f†↔	Exkochleácia malej plochy povrch.kož.vrstvy:predkol	5v442.a†	Kryochir.chor.tk.kože a podkož,maloploš:hруд.st,chrb.
5v422.g†↔	Exkochleácia malej plochy povrch.kož.vrstvy:noha/chod/	5v442.b†	Kryochirur.chor.tk.kože a podkož,maloploš:bruš.obl
5v422.x†	Exkochleácia malej plochy povrch.kož.vrstvy:ostatné	5v442.c†	Kryochir.chor.tk.kože a podkož,maloploš:inguin,genitál.o
5v424.0†	Th laserom malej plochy povrch.kož.vrstvy:pery	5v442.d†	Kryochir.chor.tk.kože a podkož,maloploš:glut.obl
5v424.4†	Th laserom malej pl.povrch.kož.vrstvy:ostat.č.hlavy	5v442.e†↔	Kryochir.chor.tk.kože a podkož,maloploš:steh.a koleno
5v424.5†	Th laserom malej plochy povrch.kož.vrstvy:krk	5v442.f†↔	Kryochir.chor.tk.kože a podkož,maloploš:predkolenie
5v424.6†↔	Th laserom malej pl.povrch.kož.vrstvy:rameno,axila	5v442.g†↔	Kryochirur.chor.tk.kože a podkož,maloploš:noha(chod)
5v424.7†↔	Th laserom malej pl.povrch.kož.vrstvy:ram.a lakeť	5v442.x†	Kryochirur.chor.tkaniva kože a podkož,maloploš:ostatné
5v424.8†↔	Th laserom malej pl.povrch.kož.vrstvy:predlakt.	5v443.0†	Infračerv.koagul.chor.tk.kože a podkož,malopl:pery
5v424.9†↔	Liečba laserom malej plochy povrch.kož.vrstvy:ruka	5v443.4†	Infračerv.koagul.chor.tk.kože a podkož,malopl:ost.č.hlavy
5v424.a†	Th laserom malej pl.povrch.kož.vrstvy:hруд.st.a chrb.	5v443.5†	Infračerv.koagul.chor.tk.kože a podkož,malopl:krk
5v424.b†	Th laserom malej pl.povrch.kož.vrstvy:bruš.obl	5v443.6†↔	Infračerv.koagul.chor.tk.kože a podkož,malopl:rameno,axila
5v424.c†	Th laserom malej pl.povrch.kož.vrstvy:inguin,genitál.o	5v443.7†↔	Infračerv.koagul.chor.tk.kože a podkož,malopl:ram.a lakeť
5v424.d†	Th laserom malej pl.povrch.kož.vrstvy:gluteál.obl.	5v443.8†↔	Infračerv.koagul.chor.tk.kože a podkož,malopl:predlakt.
5v424.e†↔	Th laserom malej pl.povrch.kož.vrstvy:stehno a koleno	5v443.9†↔	Infračerv.koagulácia chor.tk.kože a podkož,malopl:ruka
5v424.f†↔	Th laserom malej pl.povrch.kož.vrstvy:predkol.	5v443.a†	Infračerv.koagul.chor.tk.kože a podkož,malopl:hr.st.a chrb.
5v424.g†↔	Th laserom malej pl.povrch.kož.vrstvy:noha(chodidlo)	5v443.b†	Infračerv.koagul.chor.tk.kože a podkož,malopl:bruš.obl
5v424.x†	Liečba laserom malej plochy povrch.kož.vrstvy:ostat.	5v443.c†	Infrač.koag.ch.tk.kož.a podk,malopl:inguin,genitál.o
5v425.0†	Holenie[shaving]malej pl.povrch.kož.vrstvy:pery	5v443.d†	Infračerv.koagul.chor.tk.kože a podkož,malopl:glut.obl
5v425.4†	Holenie[shaving]malej pl.povrch.kož.vrstvy:ost.č.hlavy	5v443.e†↔	Infrač.koagul.chor.tk.kože a podkož,malopl:stehno,koleno
5v425.5†	Holenie[shaving]malej plochy povrch.kož.vrstvy:krk	5v443.f†↔	Infračerv.koagul.chor.tk.kože a podkož,malopl:predkol
5v425.6†↔	Holenie[shaving]malej pl.povrch.kož.vrstvy:ram,axila	5v443.g†↔	Infračerv.koagul.chor.tk.kože a podkož,malopl:noha(chod)
5v425.7†↔	Holenie[shaving]malej pl.povrch.kož.vrstvy:ram.a lakeť	5v443.x†	Infračerv.koagul.chor.tk.kože a podkož,malopl:ostat.
5v425.8†↔	Holenie[shaving]malej pl.povrch.kož.vrstvy:predlaktie	5v445.0	Laser.Th chor.tk.kože a podkož,velkoploš:pery
5v425.9†↔	Holenie[shaving]malej plochy povrch.kož.vrstvy:ruka	5v445.4	Laser.Th chor.tk.kože a podkož,velkoploš:ostat.č.hlavy
5v425.a†	Holenie[shaving]malej pl.povrch.kož.vrstvy:hруд.st,chrbát	5v445.5	Laser.Th chor.tk.kože a podkožia,velkoploš:krk
5v425.b†	Holenie[shaving]malej pl.povrch.kož.vrstvy:bruš.obl	5v445.6↔	Laser.Th chor.tk.kože a podkož,velkoploš:rameno,axila
5v425.c†	Holenie[shaving]malej pl.povrch.k.vrstvy:inguin,genit.o	5v445.7↔	Laser.Th chor.tk.kože a podkož,velkoploš:ram.a lakeť
5v425.d†	Holenie[shaving]malej pl.povrch.kož.vrstvy:glut.obl.	5v445.8↔	Laser.Th chor.tk.kože a podkož,velkoploš:predlakt.
5v425.e†↔	Holenie[shaving]malej pl.povrch.kož.vrstvy:stehno,koleno	5v445.9↔	Laser.liečba chor.tk.kože a podkož,velkoploš:ruka
5v425.f†↔	Holenie[shaving]malej plochy povrch.kož.vrstvy:predkol.	5v445.a	Laser.Th chor.tk.kože a podkož,velkoploš:hруд.st.,chrb.
5v425.g†↔	Holenie[shaving]malej pl.povrch.kož.vrstvy:noha(chodidlo)	5v445.b	Laser.Th chor.tk.kože a podkož,velkoploš:bruš.obl
5v425.x†	Holenie[shaving]malej plochy povrch.kož.vrstvy:ostatné	5v445.c	Laser.Th chor.tk.kože a podkož,velkoploš:inguin,genitál.o
5v440.0†	Elektrokaustika chor.tk.kože a podkožia,maloploš:pery	5v445.d	Laser.Th chor.tk.kože a podkož,velkoploš:glut.obl
5v440.4†	Elektrokaustika chor.tk.kože a podkož,maloploš:ost.č.hlavz	5v445.e↔	Laser.Th chor.tk.kože a podkož,velkoploš:stehno,koleno
5v440.5†	Elektrokaustika chor.tk.kože a podkožia,maloploš:krk	5v445.f↔	Laser.Th chor.tk.kože a podkož,velkoploš:predkolenie
5v440.6†↔	Elektrokaustika chor.tk.k.a podkož,malopl:rameno,axila	5v445.g↔	Laser.Th chor.tk.kože a podkož,velkoploš:noha(chod)
5v440.7†↔	Elektrokaustika chor.tk.kože a podkož,malopl:ram.a lakeť	5v445.x	Laser.liečba chor.tk.kože a podkožia,velkoploš:ostat.
5v440.8†↔	Elektrokaustika chor.tk.kože a podkož,maloploš:predlakt	5v446.0	Kryochir.chor.tk.kože a podkož,velkoploš:pery
5v440.9†↔	Elektrokaustika chor.tk.kože a podkožia,maloploš:ruka	5v446.4	Kryochir.ch.tk.kože a podkož,velkoploš:ost.č.hlavy
5v440.a†	Elektrokaustika chor.tk.kože a podkož,malopl:hруд.st,chrb.	5v446.5	Kryochir.chor.tk.kože a podkož,velkoploš:krk
5v440.b†	Elektrokaustika chor.tk.kože a podkožia,maloploš:bruš.obl	5v446.6↔	Kryochir.chor.tk.kože a podkož,velkoploš:rameno,axila
5v440.c†	Elektrokaustika chor.tk.kože a podkož,malopl:inguin,genit.o	5v446.7↔	Kryochir.chor.tk.kože a podkož,velkoploš:ram.a lakeť
5v440.d†	Elektrokaustika chor.tk.kože a podkož,maloploš:glut.obl.	5v446.8↔	Kryochir.chor.tk.kože a podkož,velkoploš:predlakt.
5v440.e†↔	Elektrokaust.chor.tk.kože a podkož,maloploš:stehno,kol.	5v446.9↔	Kryochir.chor.tk.kože a podkož,velkoploš:ruka
5v440.f†↔	Elektrokaustika chor.tk.kože a podkožia,maloploš:predkol.	5v446.a	Kryochir.ch.tk.kože a podkož,velkoploš:hруд.st.,chrbát
5v440.g†↔	Elektrokaustika chor.tk.kože a podk,maloploš:noha(chod)	5v446.b	Kryochir.chor.tk.kože a podkož,velkoploš:bruš.obl.
5v440.x†	Elektrokaustika chor.tk.kože a podkožia,maloploš:ostat.	5v446.c	Kryochir.ch.tk.kože a podkož,velkoploš:inguin.,genitál.o

5v446.d	Kryochir.chor.tk.kože a podkož, veľkoploš: glut.obl	5v557.x†	Vol.tx.kože a lal.plast.kože a podk.prijemca, mgft-Meek:ostat.
5v446.e↔	Kryochir.chor.tk.kože a podkož, veľkoploš: stehno, koleno	5v558.0†	Vol.tx.k.a l.pl.k-podk.prijem.perm.náhr.kult.keratinoc.mplš:pery
5v446.f↔	Kryochir.chor.tk.kože a podkož, veľkoploš: predkolenie	5v558.4†	Vol.tx.k.a l.pl.k-podk.prij.perm.náhr.kult.keratinoc.mplš:o.č.hl
5v446.g↔	Kryochir.chor.tk.kože a podkož, veľkoploš: noha(chod)	5v558.5†	Vol.tx.kože a l.pl.k-podk.prij.perm.náhr.kult.keratinoc.mplš:krk
5v446.x	Kryochirurgia chor.tk.kože a podkož, veľkoploš:ostat.	5v558.6†↔	Vol.tx.k.a l.pl.k-podk.prij.perm.náhr.kult.keratinoc.mplš:ram,axi
5v448.0†	Elektrochemoter.chor.tk.kože a podkož, malopl:péry	5v558.7†↔	Vol.tx.k.a lal.pl.k-podk.prijem.perm.náhr.kult.krtct.mplš:ram,lak
5v448.4†	Elektrochemoter.chor.tk.kože a podkož, malopl:ost.č.hlavý	5v558.8†↔	Vol.tx.k.a l.pl.k-podk.prij.perm.náhr.kult.keratinoc.mplš:predlak
5v448.5†	Elektrochemoterapia chor.tk.kože a podkožia, malopl:krk	5v558.9†↔	Vol.tx.k.a l.pl.k-podk.prij.perm.náhr.kult.keratinoc.mplš:ruka
5v448.6†↔	Elektrochemoter.chor.tk.kože a podkož, malopl:rameno, axila	5v558.a†	Vol.tx.k.a l.pl.k-podk.prij.perm.náhr.kult.keratinoc.mplš:hr/chr
5v448.7†↔	Elektrochemoter.chor.tk.kože a podkož, malopl:ram,a lakeť	5v558.b†	Vol.tx.k.a l.pl.k-podk.prij.perm.náhr.kult.krtnc.mplš:bruš.o
5v448.8†↔	Elektrochemoter.chor.tk.kože a podkož, malopl:predlaktie	5v558.c†	Vol.tx.k.a lal.pl.k-podk.prij.perm.náhr.kult.krtnc.mplš:ing,gen
5v448.9†↔	Elektrochemoterapia chor.tk.kože a podkož, malopl:ruka	5v558.d†	Vol.tx.k.a lal.pl.k-podk.prij.perm.náhr.kult.keratinoc.mplš:glut
5v448.a†	Elektrochemoter.chor.tk.kože a podkož, malopl:hr.st, chrbát	5v558.e†↔	Vol.tx.kože a l.pl.k-podk.prij.perm.náhr.kult.krtnc.mplš:st,kol
5v448.b†	Elektrochemoter.chor.tk.kože a podkož, malopl:bruš.obl	5v558.f†↔	Vol.tx.k.a l.pl.k-podk.prij.perm.náhr.kult.krtnc.mplš:predkol
5v448.c†	Elektrochemoter.ch.tk.kože a podkož, malopl:ingv, genitál.o	5v558.g†↔	Vol.tx.k.a l.pl.k-podk.prij.perm.náhr.kult.keratinoc.mplš:noha
5v448.d†	Elektrochemoter.chor.tk.kože a podkož, malopl:glut.obl	5v558.x†	Vol.tx.k.a l.pl.k-podk.prij.perm.náhr.kult.keratinocyt.mplš:ost
5v448.e†↔	Elektrochemoter.chor.tk.kože a podkož, malopl:steh.a koleno	5v559.0†	Vol.tx.k.a l.pl.k-podk.prijem.perm.náhr.kult.keratinoc.mplš:péry
5v448.f†↔	Elektrochemoter.chor.tk.kože a podkož, malopl:predkol.	5v559.4†	Vol.tx.k.a l.pl.k-podk.prij.perm.náhr.kult.keratinoc.vplš:os.č.hl
5v448.g†↔	Elektrochemoter.chor.tk.kože a podkož, malopl:noha(chod)	5v559.5†	Vol.tx.k.a l.pl.k-podk.prijem.perm.náhr.kult.keratinoc.vplš:krk
5v448.x†	Elektrochemoterapia chor.tk.kože a podkožia, malopl:ostat.	5v559.6†↔	Vol.tx.k.a l.pl.k-podk.prij.perm.náhr.kult.keratinoc.vplš:ram,axi
5v449.0†	Elektrochemoter.chor.tk.kože a podkož, veľkopl:péry	5v559.7†↔	Vol.tx.k.a lal.pl.k-podk.prij.perm.náhr.kult.krtct.vplš:ram,lak
5v449.4†	Elektrochemoter.ch.tk.kože a podkož, veľkopl:ost.č.hlavý	5v559.8†↔	Vol.tx.k.a l.pl.k-podk.prij.perm.náhr.kult.keratinoc.vplš:predlakt
5v449.5†	Elektrochemoter.chor.tk.kože a podkož, veľkopl:krk	5v559.9†↔	Vol.tx.k.a l.pl.k-podk.prijem.perm.náhr.kult.keratinoc.vplš:ruka
5v449.6†↔	Elektrochemoter.chor.tk.kože a podkož, veľkopl:rameno, axila	5v559.a†	Vol.tx.k.a l.pl.k-podk.prij.perm.náhr.kult.keratinoc.vplš:hr/chr
5v449.7†↔	Elektrochemoter.ch.tk.kože a podkož, veľkopl:ram,lakeť	5v559.b†	Vol.tx.k.a l.pl.k-podk.prij.perm.náhr.kult.keratinoc.vplš:bruš.o
5v449.8†↔	Elektrochemoter.chor.tk.kože a podkož, veľkopl:predlaktie	5v559.c†	Vol.tx.kože a lal.pl.k-podk.prijem.perm.n.k.krtct.vplš:ingv,gen
5v449.9†↔	Elektrochemoterapia chor.tk.kože a podkož, veľkopl:ruka	5v559.d†	Vol.tx.k.a l.pl.k-podk.prijem.perm.náhr.kult.keratinoc.vplš:glut.o
5v449.a†	Elektrochemoter.ch.tk.kože a podkož, veľkopl:hr.st, chrb.	5v559.e†↔	Vol.tx.k.a lal.pl.kože-podk.prij.perm.náhr.k.krtct.vplš:stehno,kol
5v449.b†	Elektrochemoter.chor.tk.kože a podkož, veľkopl:bruš.obl	5v559.f†↔	Vol.tx.k.a l.pl.k-podk.prij.perm.náhr.kult.keratinoc.vplš:predkol
5v449.c†	Elektrochemoter.ch.tk.kože a podkož, veľkopl:inguin, genitál.o	5v559.g†↔	Vol.tx.k.a l.pl.k-podk.prij.perm.náhr.kult.keratinoc.vplš:noha
5v449.d†	Elektrochemoter.chor.tk.kože a podkož, veľkopl:glut.obl	5v559.x†	Vol.tx.k.a l.pl.k-podk.prijem.perm.náhr.kult.keratinoc.vplš:ost
5v449.e†↔	Elektrochemoter.ch.tk.kože a podkož, veľkopl:stehno, koleno	5v55a.0†	Vol.tx.kože a l.pl.k-podk.prijem,suspenz.epitel.b.beds-kit:péry
5v449.f†↔	Elektrochemoter.chor.tk.kože a podkož, veľkopl:predkol.	5v55a.4†	Vol.tx.kože a lal.plas.k-podk.prijem,sus.epit.bun.b-kit:os.č.hl
5v449.g†↔	Elektrochemoter.chor.tk.kože a podkož, veľkopl:noha(chod)	5v55a.5†	Vol.tx.kože a lal.plast.k-podk.prij,suspen.epit.b.beds-kit:krk
5v449.x†	Elektrochemoter.chor.tk.kože a podkožia, veľkopl:ostat.	5v55a.6†↔	Vol.ná tx.kože a lal.pl.k-podk.prij,suspen.epit.bun.b-kit:ram,axi
5v553.0†	Vol.tx.kože a lal.plast.k.a podk.prijemca, kompozit.štep:péry	5v55a.7†↔	Vol.tx.kože a lal.plast.k-podk.prij,sus.epit.b.beds-kit:ram,lak
5v553.4†	Vol.tx.kože a lal.plast.k.a podk.prijem, kompozit.štep:ost.č.hl	5v55a.8†↔	Vol.tx.kože a lal.plas.k-podk.prij,sus.epitel.b.beds-kit:predlakt
5v553.5†	Vol.tx.kože a lal.plast.k.a podk.prijemca, kompozit.štep:krk	5v55a.9†↔	Vol.tx.kože a lal.pl.k-podk.prijem,suspen.epit.bun.b-kit:ruka
5v553.6†↔	Vol.tx.kože a lal.plast.k.a podk.prijem, kompozit.štep:ram,axila	5v55a.a†	Vol.tx.kože a lal.plas.k-podk.prijem,sus.epit.bun.b-kit:hr/chr
5v553.7†↔	Vol.tx.kože a lal.plast.k.a podk.prijemca, kompoz.štep:ram,lak	5v55a.b†	Vol.tx.k.a l.plas.kože-podk.prij,suspen.epitel.b.beds-kit:bruš.o
5v553.8†↔	Vol.tx.kože a lal.plast.k.a podk.prijemca, kompoz.štep:predlakt	5v55a.c†	Vol.tx.kože a l.plast.k-podk.prij,sus.epitel.b.beds-kit:ingv,gen
5v553.9†↔	Vol.tx.kože a lal.plast.kože a podk.prijem, kompozit.štep:ruka	5v55a.d†	Vol.tx.k.a lalok.plast.kože-podkož.prij,sus.epit.bun.b-kit:glut.o
5v553.a†	Vol.tx.kože a lal.plast.k.a podk.prijem, kompozit.štep:hruď.st	5v55a.e†↔	Vol.tx.k.a lal.pl.k-podk.prijem,suspen.epit.bun.b-kit:steh,kol
5v553.b†	Vol.tx.kože a lal.plast.k.a podk.prijemca, kompoz.štep:bruš.o	5v55a.f†↔	Vol.tx.k.a lal.pl.k-podk.prijemca,sus.epitel.b.beds-kit:predkol
5v553.c†	Vol.tx.kože a lal.plast.k.a podk.prijemca, kompozit.štep:ing,gen	5v55a.g†↔	Vol.tx.kože a lal.plast.k-podk.prij,suspen.epit.b.beds-kit:noha
5v553.d†	Vol.tx.kože a lal.plast.k.a podk.prijemca, kompozit.štep:glut.o	5v55a.x†	Vol.tx.kože a lal.plast.k-podk.prijemca,suspen.epit.b.bed-kit:ost
5v553.e†↔	Vol.tx.kože a lal.plast.k.a podk.prijem, kompozit.štep:stehno,kol	5v55b.0†	Vol.tx.kože a l.pl.k-podk.prij,sus.epit.b.lab-tech rýchly.prip:péry
5v553.f†↔	Vol.tx.k.a lal.plast.kože a podk.prijem, kompozit.štep:predkol	5v55b.4†	Vol.tx.k.a l.pl.k-podk.prij,sus.epit.b.lab-tech rýchly.prip:os.č.hl
5v553.g†↔	Vol.tx.kože a lal.plast.k.a podk.prijemca, kompozit.štep:noha	5v55b.5†	Vol.tx.kože a lal.pl.k-podk.prij,sus.epit.b.lab-tech rýchly.prip:krk
5v553.h†	Vol.tx.kože a lal.plast.k.a podk.prijem, kompozit.štep:vlas.č.hl	5v55b.6†↔	Vol.tx.k.a lal.pl.k-podk.prij,sus.epit.b.lab-tech rýchly.p:ram,axi
5v553.j†	Vol.tx.kože a lal.plast.k.a podk.prijemca, kompozit.štep:chrbát	5v55b.7†↔	Vol.tx.kože a lal.pl.k-podk.prij,sus.epit.b.l-t rýchly.prip:ram,lak
5v553.k†	Vol.tx.kože a lal.plast.k.a podk.prijem, kompozit.štep:skrótum	5v55b.8†↔	Vol.tx.k.a l.pl.k-podk.prij,sus.epit.b.lab-tech rýchly.prip:predlak
5v553.m†	Vol.tx.kože a lal.plast.k.a podk.prijem, kompozit.štep:o.hrádze	5v55b.9†↔	Vol.tx.kože a l.pl.k-podk.prij,sus.epit.b.lab-tech rýchly.prip:ruka
5v553.x†	Vol.transpl.kože a lal.plast.k.a podk.prijemca, kompoz.štep:ost	5v55b.a†	Vol.tx.k.a l.pl.k-podk.prij,sus.epit.b.lab-tech rýchly.prip:hr/chr
5v555.0	Vol.tx.kože a lal.plast.kože a podk.prijemca, stopk.reg.lal:péry	5v55b.b†	Vol.tx.k.a l.pl.k-podk.prij,sus.epit.b.lab-tech rýchly.prip:bruš.o
5v556.0	Vol.tx.kože a lal.plast.k.a podk.prijemca, stopk.vzdial.lal:péry	5v55b.c†	Vol.tx.kože a l.pl.k-podk.prij,sus.epit.b.lab-t rýchly.prip:ing,gen
5v557.0†	Vol.tx.kože a lal.plast.kože a podk.prijemca, mgft-Meek:péry	5v55b.d†	Vol.tx.kože a l.pl.k-podk.prij,sus.epit.b.lab-tech rýchly.prip:glut
5v557.4†	Vol.tx.kože a lal.plast.kože a podk.prijem, mgft-Meek:ost.č.hl	5v55b.e†↔	Vol.tx.k.a l.pl.k-podk.prij,sus.epit.b.lab-tech rýchly.p:stehno,kol
5v557.5†	Vol.tx.kože a lalok.plast.kože a podk.prijemca, mgft-Meek:krk	5v55b.f†	Vol.tx.k.a l.pl.k-podk.prij,suspen.epit.b.lab-tech rýchly.p:predkol
5v557.6†↔	Vol.tx.kože a lal.plast.kože a podk.prijem, mgft-Meek:ram,axila	5v55b.g†↔	Vol.tx.kože a l.pl.k-podk.prij,sus.epit.b.lab-tech rýchly.p:noha
5v557.7†↔	Vol.tx.kože a lal.plast.kože a podk.prijemca, mgft-Meek:ram,lak	5v55b.x†	Vol.tx.kože a l.pl.k-podk.prij,sus.epit.b.lab-tech rýchly.prip:ost
5v557.8†↔	Vol.tx.kože a lal.plast.kože a podk.prijemca, mgft-Meek:predlak	5v55c.0†	Vol.tx.k.a l.pl.k-podk.prij,perm.náhr.mat.nahradz.k.mplš:péry
5v557.9†↔	Vol.tx.kože a lal.plast.kože a podk.prijemca, mgft-Meek:ruka	5v55c.4†	Vol.tx.k.a l.pl.k-podk.prij,perm.náhr.mat.nahra.k.mplš:os.č.hl
5v557.a†	Vol.tx.kože a lal.plast.kože a podk.prijemca, mgft-Meek:hr/chr	5v55c.5†	Vol.tx.k.a l.pl.k-podk.prij,perm.náhr.mat.nahradz.kožu.mplš:krk
5v557.b†	Vol.tx.kože a lal.plast.kože a podk.prijemca, mgft-Meek:bruš.o	5v55c.6†↔	Vol.tx.k.a l.pl.k-podk.prij,perm.náhr.mat.nahadz.k.mplš:ram,axi
5v557.c†	Vol.tx.kože a lal.plast.kože a podk.prijem, mgft-Meek:ingv,gen	5v55c.7†↔	Vol.tx.k.a l.pl.k-podk.prijem,perm.n.mat.nh.kožu.mplš:ram,lak
5v557.d†	Vol.tx.kože a lal.plast.kože a podk.prijemca, mgft-Meek:glut.o	5v55c.8†↔	Vol.tx.kože a l.pl.k-podk.prij,perm.náhr.mat.nh.k.mplš:predlakt
5v557.e†↔	Vol.tx.kože a lal.plast.kože a podk.prijem, mgft-Meek:stehno,kol	5v55c.9†↔	Vol.tx.k.a l.pl.k-podk.prij,perm.náhr.mat.nahradz.k.mplš:ruka
5v557.f†↔	Vol.tx.kože a lal.plast.kože a podk.prijemca, mgft-Meek:predkol	5v55c.a†	Vol.tx.k.a l.pl.k-podk.prij,perm.náhr.mat.nh.kožu.mplš:hr/chr
5v557.g†↔	Vol.tx.kože a lal.plast.kože a podk.prijemca, mgft-Meek:noha	5v55c.b†	Vol.tx.k.a lal.pl.k-podk.prij,perm.náhr.mat.nh.kožu.mplš:bruš.o

5v55c.c†	Vol.tx.k.a l.pl.k-podk.prijem.perm.n.mat.nahr.k.mplš:ing.gen	8r880.10	PTI 2 st. neuv. lie. : intrakr.c.
5v55c.d†	Vol.tx.k.a l.plas.k-podk.prij.perm.náh.mat.nh.kožu mplš:glut.o	8r880.12	PTI 2 st. neuv. lie. : a. car. bez b. ur.
5v55c.e†↔	Vol.tx.k.a lal.plas.k-podk.prij.perm.n.mat.nh.k.mplš:stehn,kol	8r880.13	PTI 2 st. neuv. lie. : a. car. com.
5v55c.f†↔	Vol.tx.k.a l.pl.k-podk.prij.perm.náh.mat.nh.kožu mplš:predkol	8r880.14	PTI 2 st. neuv. lie. : a. car. int. extrakr.
5v55c.g†↔	Vol.tx.k.a l.pl.k-podk.prij.perm.náh.mat.nh.kožu mplš:noha	8r880.15	PTI 2 st. neuv. lie. : a. car. int. extrakr. s a. car. com.
5v55c.x†	Vol.tx.kože a l.pl.k-podk.prij.perm.náh.mat.nahradz.k.mplš:ost	8r880.16	PTI 2 st. neuv. lie. : a. car. ext.
5v55d.0†	Vol.tx.kože a lal.pl.k-podk.prij.perm.náh.mat.nh.kožu vplš:pery	8r880.18	PTI 2 st. neuv. lie. : spin. c.
5v55d.4†	Vol.tx.k.a l.pl.k-podk.prij.perm.náh.mat.nh.kožu vplš:os.č.hl	8r880.1b	PTI 2 st. neuv. lie. : duct. arter. aper.
5v55d.5†	Vol.tx.k.a l.pl.k-podk.prij.perm.náh.mat.nahradz.k.vplš:krk	8r880.1c	PTI 2 st. neuv. lie. : aorta
5v55d.6†↔	Vol.tx.k.a l.pl.k-podk.prij.perm.náh.mat.nh.k.vplš:ram.axila	8r880.1d	PTI 2 st. neuv. lie. : isth. aor.
5v55d.7†↔	Vol.tx.k.a l.pl.k-podk.prij.perm.náh.mat.nh.kožu vplš:ram,lak	8r880.1e	PTI 2 st. neuv. lie. : v. cava
5v55d.8†↔	Vol.tx.k.a l.pl.k-podk.prij.perm.náh.mat.nh.kožu vplš:predlak	8r880.1f	PTI 2 st. neuv. lie. : iné . c. hrud.
5v55d.9†↔	Vol.tx.k.a lal.pl.k-podk.prij.perm.náh.mat.nh.kožu vplš:ruka	8r880.1g	PTI 2 st. neuv. lie. : v. por.
5v55d.a†	Vol.tx.k.a l.pl.k-podk.prij.perm.náh.mat.nh.kožu vplš:hr/chrb	8r880.1h	PTI 2 st. neuv. lie. : visc. c.
5v55d.b†	Vol.tx.k.a l.pl.k-podk.prij.perm.náh.mat.nh.kožu vplš:bruš.o	8r880.1i	PTI 2 st. neuv. lie. : iné br. a pan. tep.
5v55d.c†	Vol.tx.k.a l.pl.k-podk.prijemca.perm.n.mat.nh.k.vplš:ingv.gen	8r880.1j	PTI 2 st. neuv. lie. : iné br. a pan. žily
5v55d.d†	Vol.tx.k.a lal.pl.k-podk.prij.perm.náh.mat.nh.kožu vplš:glut.o	8r880.1k	PTI 2 st. neuv. lie. : c. ple. a ram.
5v55d.e†↔	Vol.tx.k.a l.plas.k-podk.prij.perm.náh.mat.nh.k.vplš:stehn,kol	8r880.1l	PTI 2 st. neuv. lie. : c. predla.
5v55d.f†↔	Vol.tx.k.a l.pl.k-podk.prij.perm.náh.mat.nh.kožu vplš:predkol	8r880.1m	PTI 2 st. neuv. lie. : c. predko.
5v55d.g†↔	Vol.tx.k.a l.pl.k-podk.prij.perm.náh.mat.nh.kožu vplš:noha	8r880.1n	PTI 2 st. neuv. lie. : femo. te.
5v55d.x†	Vol.tx.k.a l.pl.k-podk.prijemca.perm.náh.mat.nh.kožu vplš:ost	8r880.1o	PTI 2 st. neuv. lie. : femo. ži.
5v560.0	Lokál.lalok.plast.kože a podk.-popál,polept,rozťah.plast:pery	8r880.1p	PTI 2 st. neuv. lie. : c. malf.
5v561.0	Lok.lal.plast.kože a podk.-(pp/pl),posúv-rotáč.plast:pery	8r880.1q	PTI 2 st. neuv. lie. : umel. c.
5v562.0	Lok.lal.plast.k.a podkož.-pop.a pol.transpozic.plast:pery	8r880.1x	PTI 2 st. neuv. lie. : iné
5v563.0	Lok.lal.plast.kože a podk.(pp/pl),transpoz.ostrov-lal.pl:pery	8r880.20	PTI 3 st. neuv. lie. : intrakr.c.
5v564.0	Lok.lalok.plast.kože a podk.(pp/pl),transpozic.Z-plast:pery	8r880.22	PTI 3 st. neuv. lie. : a. car. bez b. ur.
5v565.0	Lok.lalok.plast.kože a podk.(pp/pl),transpozic.W-plast:pery	8r880.23	PTI 3 st. neuv. lie. : a. car. com.
5v570.0	Kombi.lalok.plastiky na koži a podkoží (pp/pl):pery	8r880.24	PTI 3 st. neuv. lie. : a. car. int. extrakr.
5v571.0	Kombi.lalok.plast.a vol.transplantátu kože (pp/pl):pery	8r880.25	PTI 3 st. neuv. lie. : a. car. int. extrakr. s a. car. com.
5v572.0	Kombi.lal.plast.k.a podk.(pp/pl):stopk.region.so vzdial.lal:pery	8r880.26	PTI 3 st. neuv. lie. : a. car. ext.
5v573.0	Komb.lal.pl.k.a podk.(pp/pl):stop.reg.vzd.l.a vol.transpl.k:pery	8r880.28	PTI 3 st. neuv. lie. : spin. c.
8m161.x	Intrakavit.iná brachyter.,okrem intraut.a intravagin.brachyt.	8r880.2b	PTI 3 st. neuv. lie. : duct. arter. aper.
8m162	Intraluminálna brachyterapia	8r880.2c	PTI 3 st. neuv. lie. : aorta
8m164.1	Perkutánná translúmenová koronárna brachyterapia	8r880.2d	PTI 3 st. neuv. lie. : isth. aor.
8m164.2	Intravaskulárna brachyterapia v iných periférnych cievach	8r880.2e	PTI 3 st. neuv. lie. : v. cava
8m165.01	Interstic.brachyter.:1 rovinná impl.nizky dávkový príkon [LDR]	8r880.2f	PTI 3 st. neuv. lie. : iné . c. hrud.
8m165.02	Interstic.brachyt.:1 rovinná impl.pulzný dávkový príkon [PDR]	8r880.2g	PTI 3 st. neuv. lie. : v. por.
8m165.03	Interstic.brachyt.:1 rovinná impl.vysoký dávkový príkon [HDR]	8r880.2h	PTI 3 st. neuv. lie. : visc. c.
8m165.0x	Interstic.brachyterapia:1 rovinná implantácia:iné	8r880.2i	PTI 3 st. neuv. lie. : iné br. a pan. tep.
8m165.11	Interstic.brachyt:viacrovinná impl:nizky dávk.príkon[LDR]	8r880.2j	PTI 3 st. neuv. lie. : iné br. a pan. žily
8m165.12	Interstic.brachyt:viacrovinná impl:pulzný dávk.príkon[PDR]	8r880.2k	PTI 3 st. neuv. lie. : c. ple. a ram.
8m165.13	Interstic.brachyt:viacrovinná impl:vysoký dávk.príkon[HDR]	8r880.2l	PTI 3 st. neuv. lie. : c. predla.
8m165.1x	Intersticiál.brachyterapia:viacrovinná implantácia:iné	8r880.2m	PTI 3 st. neuv. lie. : c. predko.
8m165.21	Interstic.brachyt.s perman.impl.rádioakt.zfn:do 10 zfn	8r880.2n	PTI 3 st. neuv. lie. : femo. te.
8m165.22	Interstic.brachyt.s perman.impl.rádioakt.zfn:viac ako 10 zfn	8r880.2p	PTI 3 st. neuv. lie. : c. malf.
8m16x	Iná brachyterapia uzavretými žiaričmi	8r880.2q	PTI 3 st. neuv. lie. : umel. c.
8r880.00	PTI 1 st. neuv. lie. : intrakr.c.	8r880.2x	PTI 3 st. neuv. lie. : iné
8r880.02	PTI 1 st. neuv. lie. : a. car. bez b. ur.	8r880.30	PTI 4 st. neuv. lie. : intrakr.c.
8r880.03	PTI 1 st. neuv. lie. : a. car. com.	8r880.32	PTI 4 st. neuv. lie. : a. car. bez b. ur.
8r880.04	PTI 1 st. neuv. lie. : a. car. int. extrakr.	8r880.33	PTI 4 st. neuv. lie. : a. car. com.
8r880.05	PTI 1 st. neuv. lie. : a. car. int. extrakr. s a. car. com.	8r880.34	PTI 4 st. neuv. lie. : a. car. int. extrakr.
8r880.06	PTI 1 st. neuv. lie. : a. car. ext.	8r880.35	PTI 4 st. neuv. lie. : a. car. int. extrakr. s a. car. com.
8r880.08	PTI 1 st. neuv. lie. : spin. c.	8r880.36	PTI 4 st. neuv. lie. : a. car. ext.
8r880.0b	PTI 1 st. neuv. lie. : duct. arter. aper.	8r880.38	PTI 4 st. neuv. lie. : spin. c.
8r880.0c	PTI 1 st. neuv. lie. : aorta	8r880.3b	PTI 4 st. neuv. lie. : duct. arter. aper.
8r880.0d	PTI 1 st. neuv. lie. : isth. aor.	8r880.3c	PTI 4 st. neuv. lie. : aorta
8r880.0e	PTI 1 st. neuv. lie. : v. cava	8r880.3d	PTI 4 st. neuv. lie. : isth. aor.
8r880.0f	PTI 1 st. neuv. lie. : iné . c. hrud.	8r880.3e	PTI 4 st. neuv. lie. : v. cava
8r880.0g	PTI 1 st. neuv. lie. : v. por.	8r880.3f	PTI 4 st. neuv. lie. : iné . c. hrud.
8r880.0h	PTI 1 st. neuv. lie. : visc. c.	8r880.3g	PTI 4 st. neuv. lie. : v. por.
8r880.0i	PTI 1 st. neuv. lie. : iné br. a pan. tep.	8r880.3h	PTI 4 st. neuv. lie. : visc. c.
8r880.0j	PTI 1 st. neuv. lie. : iné br. a pan. žily	8r880.3i	PTI 4 st. neuv. lie. : iné br. a pan. tep.
8r880.0k	PTI 1 st. neuv. lie. : c. ple. a ram.	8r880.3j	PTI 4 st. neuv. lie. : iné br. a pan. žily
8r880.0l	PTI 1 st. neuv. lie. : c. predla.	8r880.3k	PTI 4 st. neuv. lie. : c. ple. a ram.
8r880.0m	PTI 1 st. neuv. lie. : c. predko.	8r880.3l	PTI 4 st. neuv. lie. : c. predla.
8r880.0n	PTI 1 st. neuv. lie. : femo. te.	8r880.3m	PTI 4 st. neuv. lie. : c. predko.
8r880.0o	PTI 1 st. neuv. lie. : femo. ži.	8r880.3n	PTI 4 st. neuv. lie. : femo. te.
8r880.0p	PTI 1 st. neuv. lie. : c. malf.	8r880.3o	PTI 4 st. neuv. lie. : femo. ži.
8r880.0q	PTI 1 st. neuv. lie. : umel. c.	8r880.3p	PTI 4 st. neuv. lie. : c. malf.
8r880.0x	PTI 1 st. neuv. lie. : iné	8r880.3q	PTI 4 st. neuv. lie. : umel. c.

8r880.3x	PTI 4 st. neuv. lie. : iné	8r881.0p	PTI 1 st. uv. lie. : c. malf.
8r880.40	PTI 5 st. neuv. lie. : intrakr.c.	8r881.0q	PTI 1 st. uv. lie. : umel. c.
8r880.42	PTI 5 st. neuv. lie. : a. car. bez b. ur.	8r881.0x	PTI 1 st. uv. lie. : iné
8r880.43	PTI 5 st. neuv. lie. : a. car. com.	8r881.10	PTI 2 st. uv. lie. : intrakr.c.
8r880.44	PTI 5 st. neuv. lie. : a. car. int. extrakr.	8r881.12	PTI 2 st. uv. lie. : a. car. bez b. ur.
8r880.45	PTI 5 st. neuv. lie. : a. car. int. extrakr. s a. car. com.	8r881.13	PTI 2 st. uv. lie. : a. car. com.
8r880.46	PTI 5 st. neuv. lie. : a. car. ext.	8r881.14	PTI 2 st. uv. lie. : a. car. int. extrakr.
8r880.48	PTI 5 st. neuv. lie. : spin. c.	8r881.15	PTI 2 st. uv. lie. : a. car. int. extrakr. s a. car. com.
8r880.4b	PTI 5 st. neuv. lie. : duct. arter. aper.	8r881.16	PTI 2 st. uv. lie. : a. car. ext.
8r880.4c	PTI 5 st. neuv. lie. : aorta	8r881.18	PTI 2 st. uv. lie. : spin. c.
8r880.4d	PTI 5 st. neuv. lie. : isth. aor.	8r881.1b	PTI 2 st. uv. lie. : duct. arter. aper.
8r880.4e	PTI 5 st. neuv. lie. : v. cava	8r881.1c	PTI 2 st. uv. lie. : aorta
8r880.4f	PTI 5 st. neuv. lie. : iné . c. hrud.	8r881.1d	PTI 2 st. uv. lie. : isth. aor.
8r880.4g	PTI 5 st. neuv. lie. : v. por.	8r881.1e	PTI 2 st. uv. lie. : v. cava
8r880.4h	PTI 5 st. neuv. lie. : visc. c.	8r881.1f	PTI 2 st. uv. lie. : iné . c. hrud.
8r880.4i	PTI 5 st. neuv. lie. : iné br. a pan. tep.	8r881.1g	PTI 2 st. uv. lie. : v. por.
8r880.4j	PTI 5 st. neuv. lie. : iné br. a pan. žily	8r881.1h	PTI 2 st. uv. lie. : visc. c.
8r880.4k	PTI 5 st. neuv. lie. : c. ple. a ram.	8r881.1i	PTI 2 st. uv. lie. : iné br. a pan. tep.
8r880.4l	PTI 5 st. neuv. lie. : c. predla.	8r881.1j	PTI 2 st. uv. lie. : iné br. a pan. žily
8r880.4m	PTI 5 st. neuv. lie. : c. predko.	8r881.1k	PTI 2 st. uv. lie. : c. ple. a ram.
8r880.4n	PTI 5 st. neuv. lie. : femo. te.	8r881.1l	PTI 2 st. uv. lie. : c. predla.
8r880.4o	PTI 5 st. neuv. lie. : femo. ži.	8r881.1m	PTI 2 st. uv. lie. : c. predko.
8r880.4p	PTI 5 st. neuv. lie. : c. malf.	8r881.1n	PTI 2 st. uv. lie. : femo. te.
8r880.4q	PTI 5 st. neuv. lie. : umel. c.	8r881.1o	PTI 2 st. uv. lie. : femo. ži.
8r880.4x	PTI 5 st. neuv. lie. : iné	8r881.1p	PTI 2 st. uv. lie. : c. malf.
8r880.50	PTI 6 a viac st. neuv. lie. : intrakr.c.	8r881.1q	PTI 2 st. uv. lie. : umel. c.
8r880.52	PTI 6 a viac st. neuv. lie. : a. car. bez b. ur.	8r881.1x	PTI 2 st. uv. lie. : iné
8r880.53	PTI 6 a viac st. neuv. lie. : a. car. com.	8r881.20	PTI 3 st. uv. lie. : intrakr.c.
8r880.54	PTI 6 a viac st. neuv. lie. : a. car. int. extrakr.	8r881.22	PTI 3 st. uv. lie. : a. car. bez b. ur.
8r880.55	PTI 6 a viac st. neuv. lie. : a ca in. extrak. s a car. com.	8r881.23	PTI 3 st. uv. lie. : a. car. com.
8r880.56	PTI 6 a viac st. neuv. lie. : a. car. ext.	8r881.24	PTI 3 st. uv. lie. : a. car. int. extrakr.
8r880.58	PTI 6 a viac st. neuv. lie. : spin. c.	8r881.25	PTI 3 st. uv. lie. : a. car. int. extrakr. s a. car. com.
8r880.5b	PTI 6 a viac st. neuv. lie. : duct. arter. aper.	8r881.26	PTI 3 st. uv. lie. : a. car. ext.
8r880.5c	PTI 6 a viac st. neuv. lie. : aorta	8r881.28	PTI 3 st. uv. lie. : spin. c.
8r880.5d	PTI 6 a viac st. neuv. lie. : isth. aor.	8r881.2b	PTI 3 st. uv. lie. : duct. arter. aper.
8r880.5e	PTI 6 a viac st. neuv. lie. : v. cava	8r881.2c	PTI 3 st. uv. lie. : aorta
8r880.5f	PTI 6 a viac st. neuv. lie. : iné . c. hrud.	8r881.2d	PTI 3 st. uv. lie. : isth. aor.
8r880.5g	PTI 6 a viac st. neuv. lie. : v. por.	8r881.2e	PTI 3 st. uv. lie. : v. cava
8r880.5h	PTI 6 a viac st. neuv. lie. : visc. c.	8r881.2f	PTI 3 st. uv. lie. : iné . c. hrud.
8r880.5i	PTI 6 a viac st. neuv. lie. : iné br. a pan. tep.	8r881.2g	PTI 3 st. uv. lie. : v. por.
8r880.5j	PTI 6 a viac st. neuv. lie. : iné br. a pan. žily	8r881.2h	PTI 3 st. uv. lie. : visc. c.
8r880.5k	PTI 6 a viac st. neuv. lie. : c. ple. a ram.	8r881.2i	PTI 3 st. uv. lie. : iné br. a pan. tep.
8r880.5l	PTI 6 a viac st. neuv. lie. : c. predla.	8r881.2j	PTI 3 st. uv. lie. : iné br. a pan. žily
8r880.5m	PTI 6 a viac st. neuv. lie. : c. predko.	8r881.2k	PTI 3 st. uv. lie. : c. ple. a ram.
8r880.5n	PTI 6 a viac st. neuv. lie. : femo. te.	8r881.2l	PTI 3 st. uv. lie. : c. predla.
8r880.5o	PTI 6 a viac st. neuv. lie. : femo. ži.	8r881.2m	PTI 3 st. uv. lie. : c. predko.
8r880.5p	PTI 6 a viac st. neuv. lie. : c. malf.	8r881.2n	PTI 3 st. uv. lie. : femo. te.
8r880.5q	PTI 6 a viac st. neuv. lie. : umel. c.	8r881.2o	PTI 3 st. uv. lie. : femo. ži.
8r880.5x	PTI 6 a viac st. neuv. lie. : iné	8r881.2p	PTI 3 st. uv. lie. : c. malf.
8r881.00	PTI 1 st. uv. lie. : intrakr.c.	8r881.2q	PTI 3 st. uv. lie. : umel. c.
8r881.02	PTI 1 st. uv. lie. : a. car. bez b. ur.	8r881.2x	PTI 3 st. uv. lie. : iné
8r881.03	PTI 1 st. uv. lie. : a. car. com.	8r881.30	PTI 4 st. uv. lie. : intrakr.c.
8r881.04	PTI 1 st. uv. lie. : a. car. int. extrakr.	8r881.32	PTI 4 st. uv. lie. : a. car. bez b. ur.
8r881.05	PTI 1 st. uv. lie. : a. car. int. extrakr. s a. car. com.	8r881.33	PTI 4 st. uv. lie. : a. car. com.
8r881.06	PTI 1 st. uv. lie. : a. car. ext.	8r881.34	PTI 4 st. uv. lie. : a. car. int. extrakr.
8r881.08	PTI 1 st. uv. lie. : spin. c.	8r881.35	PTI 4 st. uv. lie. : a. car. int. extrakr. s a. car. com.
8r881.0b	PTI 1 st. uv. lie. : duct. arter. aper.	8r881.36	PTI 4 st. uv. lie. : a. car. ext.
8r881.0c	PTI 1 st. uv. lie. : aorta	8r881.38	PTI 4 st. uv. lie. : spin. c.
8r881.0d	PTI 1 st. uv. lie. : isth. aor.	8r881.3b	PTI 4 st. uv. lie. : duct. arter. aper.
8r881.0e	PTI 1 st. uv. lie. : v. cava	8r881.3c	PTI 4 st. uv. lie. : aorta
8r881.0f	PTI 1 st. uv. lie. : iné . c. hrud.	8r881.3d	PTI 4 st. uv. lie. : isth. aor.
8r881.0g	PTI 1 st. uv. lie. : v. por.	8r881.3e	PTI 4 st. uv. lie. : v. cava
8r881.0h	PTI 1 st. uv. lie. : visc. c.	8r881.3f	PTI 4 st. uv. lie. : iné . c. hrud.
8r881.0i	PTI 1 st. uv. lie. : iné br. a pan. tep.	8r881.3g	PTI 4 st. uv. lie. : v. por.
8r881.0j	PTI 1 st. uv. lie. : iné br. a pan. žily	8r881.3h	PTI 4 st. uv. lie. : visc. c.
8r881.0k	PTI 1 st. uv. lie. : c. ple. a ram.	8r881.3i	PTI 4 st. uv. lie. : iné br. a pan. tep.
8r881.0l	PTI 1 st. uv. lie. : c. predla.	8r881.3j	PTI 4 st. uv. lie. : iné br. a pan. žily
8r881.0m	PTI 1 st. uv. lie. : c. predko.	8r881.3k	PTI 4 st. uv. lie. : c. ple. a ram.
8r881.0n	PTI 1 st. uv. lie. : femo. te.	8r881.3l	PTI 4 st. uv. lie. : c. predla.
8r881.0o	PTI 1 st. uv. lie. : femo. ži.	8r881.3m	PTI 4 st. uv. lie. : c. predko.

8r881.3n	PTI 4 st. uv. lie. : femo. te.	8r882.0l	PTI 1 st. bior. : c. predla.
8r881.3o	PTI 4 st. uv. lie. : femo. ži.	8r882.0m	PTI 1 st. bior. : c. predko.
8r881.3p	PTI 4 st. uv. lie. : c. malf.	8r882.0n	PTI 1 st. bior. : femo. te.
8r881.3q	PTI 4 st. uv. lie. : umel. c.	8r882.0o	PTI 1 st. bior. : femo. ži.
8r881.3x	PTI 4 st. uv. lie. : iné	8r882.0p	PTI 1 st. bior. : c. malf.
8r881.40	PTI 5 st. uv. lie. : intrakr.c.	8r882.0q	PTI 1 st. bior. : umel. c.
8r881.42	PTI 5 st. uv. lie. : a. car. bez b. ur.	8r882.0x	PTI 1 st. bior. : iné
8r881.43	PTI 5 st. uv. lie. : a. car. com.	8r882.10	PTI 2 st. bior. : intrakr.c.
8r881.44	PTI 5 st. uv. lie. : a. car. int. extrakr.	8r882.12	PTI 2 st. bior. : a. car. bez b. ur.
8r881.45	PTI 5 st. uv. lie. : a. car. int. extrakr. s a. car. com.	8r882.13	PTI 2 st. bior. : a. car. com.
8r881.46	PTI 5 st. uv. lie. : a. car. ext.	8r882.14	PTI 2 st. bior. : a. car. int. extrakr.
8r881.48	PTI 5 st. uv. lie. : spin. c.	8r882.15	PTI 2 st. bior. : a. car. int. extrakr. s a. car. com.
8r881.4b	PTI 5 st. uv. lie. : duct. arter. aper.	8r882.16	PTI 2 st. bior. : a. car. ext.
8r881.4c	PTI 5 st. uv. lie. : aorta	8r882.18	PTI 2 st. bior. : spin. c.
8r881.4d	PTI 5 st. uv. lie. : isth. aor.	8r882.1b	PTI 2 st. bior. : duct. arter. aper.
8r881.4e	PTI 5 st. uv. lie. : v. cava	8r882.1c	PTI 2 st. bior. : aorta
8r881.4f	PTI 5 st. uv. lie. : iné . c. hrud.	8r882.1d	PTI 2 st. bior. : isth. aor.
8r881.4g	PTI 5 st. uv. lie. : v. por.	8r882.1e	PTI 2 st. bior. : v. cava
8r881.4h	PTI 5 st. uv. lie. : visc. c.	8r882.1f	PTI 2 st. bior. : iné . c. hrud.
8r881.4i	PTI 5 st. uv. lie. : iné br. a pan. tep.	8r882.1g	PTI 2 st. bior. : v. por.
8r881.4j	PTI 5 st. uv. lie. : iné br. a pan. žily	8r882.1h	PTI 2 st. bior. : visc. c.
8r881.4k	PTI 5 st. uv. lie. : c. ple. a ram.	8r882.1i	PTI 2 st. bior. : iné br. a pan. tep.
8r881.4l	PTI 5 st. uv. lie. : c. predla.	8r882.1j	PTI 2 st. bior. : iné br. a pan. žily
8r881.4m	PTI 5 st. uv. lie. : c. predko.	8r882.1k	PTI 2 st. bior. : c. ple. a ram.
8r881.4n	PTI 5 st. uv. lie. : femo. te.	8r882.1l	PTI 2 st. bior. : c. predla.
8r881.4o	PTI 5 st. uv. lie. : femo. ži.	8r882.1m	PTI 2 st. bior. : c. predko.
8r881.4p	PTI 5 st. uv. lie. : c. malf.	8r882.1n	PTI 2 st. bior. : femo. te.
8r881.4q	PTI 5 st. uv. lie. : umel. c.	8r882.1o	PTI 2 st. bior. : femo. ži.
8r881.4x	PTI 5 st. uv. lie. : iné	8r882.1p	PTI 2 st. bior. : c. malf.
8r881.50	PTI 6 a viac st. uv. lie. : intrakr.c.	8r882.1q	PTI 2 st. bior. : umel. c.
8r881.52	PTI 6 a viac st. uv. lie. : a. car. bez b. ur.	8r882.1x	PTI 2 st. bior. : iné
8r881.53	PTI 6 a viac st. uv. lie. : a. car. com.	8r882.20	PTI 3 st. bior. : intrakr.c.
8r881.54	PTI 6 a viac st. uv. lie. : a. car. int. extrakr.	8r882.22	PTI 3 st. bior. : a. car. bez b. ur.
8r881.55	PTI 6 a viac st. uv. lie. : a. ca. in. extrak. s a. car. com.	8r882.23	PTI 3 st. bior. : a. car. com.
8r881.56	PTI 6 a viac st. uv. lie. : a. car. ext.	8r882.24	PTI 3 st. bior. : a. car. int. extrakr.
8r881.58	PTI 6 a viac st. uv. lie. : spin. c.	8r882.25	PTI 3 st. bior. : a. car. int. extrakr. s a. car. com.
8r881.5b	PTI 6 a viac st. uv. lie. : duct. arter. aper.	8r882.26	PTI 3 st. bior. : a. car. ext.
8r881.5c	PTI 6 a viac st. uv. lie. : aorta	8r882.28	PTI 3 st. bior. : spin. c.
8r881.5d	PTI 6 a viac st. uv. lie. : isth. aor.	8r882.2b	PTI 3 st. bior. : duct. arter. aper.
8r881.5e	PTI 6 a viac st. uv. lie. : v. cava	8r882.2c	PTI 3 st. bior. : aorta
8r881.5f	PTI 6 a viac st. uv. lie. : iné . c. hrud.	8r882.2d	PTI 3 st. bior. : isth. aor.
8r881.5g	PTI 6 a viac st. uv. lie. : v. por.	8r882.2e	PTI 3 st. bior. : v. cava
8r881.5h	PTI 6 a viac st. uv. lie. : visc. c.	8r882.2f	PTI 3 st. bior. : iné . c. hrud.
8r881.5i	PTI 6 a viac st. uv. lie. : iné br. a pan. tep.	8r882.2g	PTI 3 st. bior. : v. por.
8r881.5j	PTI 6 a viac st. uv. lie. : iné br. a pan. žily	8r882.2h	PTI 3 st. bior. : visc. c.
8r881.5k	PTI 6 a viac st. uv. lie. : c. ple. a ram.	8r882.2i	PTI 3 st. bior. : iné br. a pan. tep.
8r881.5l	PTI 6 a viac st. uv. lie. : c. predla.	8r882.2j	PTI 3 st. bior. : iné br. a pan. žily
8r881.5m	PTI 6 a viac st. uv. lie. : c. predko.	8r882.2k	PTI 3 st. bior. : c. ple. a ram.
8r881.5n	PTI 6 a viac st. uv. lie. : femo. te.	8r882.2l	PTI 3 st. bior. : c. predla.
8r881.5o	PTI 6 a viac st. uv. lie. : femo. ži.	8r882.2m	PTI 3 st. bior. : c. predko.
8r881.5p	PTI 6 a viac st. uv. lie. : c. malf.	8r882.2n	PTI 3 st. bior. : femo. te.
8r881.5q	PTI 6 a viac st. uv. lie. : umel. c.	8r882.2o	PTI 3 st. bior. : femo. ži.
8r881.5x	PTI 6 a viac st. uv. lie. : iné	8r882.2p	PTI 3 st. bior. : c. malf.
8r882.00	PTI 1 st. bior. : intrakr.c.	8r882.2q	PTI 3 st. bior. : umel. c.
8r882.02	PTI 1 st. bior. : a. car. bez b. ur.	8r882.2x	PTI 3 st. bior. : iné
8r882.03	PTI 1 st. bior. : a. car. com.	8r882.30	PTI 4 st. bior. : intrakr.c.
8r882.04	PTI 1 st. bior. : a. car. int. extrakr.	8r882.32	PTI 4 st. bior. : a. car. bez b. ur.
8r882.05	PTI 1 st. bior. : a. car. int. extrakr. s a. car. com.	8r882.33	PTI 4 st. bior. : a. car. com.
8r882.06	PTI 1 st. bior. : a. car. ext.	8r882.34	PTI 4 st. bior. : a. car. int. extrakr.
8r882.08	PTI 1 st. bior. : spin. c.	8r882.35	PTI 4 st. bior. : a. car. int. extrakr. s a. car. com.
8r882.0b	PTI 1 st. bior. : duct. arter. aper.	8r882.36	PTI 4 st. bior. : a. car. ext.
8r882.0c	PTI 1 st. bior. : aorta	8r882.38	PTI 4 st. bior. : spin. c.
8r882.0d	PTI 1 st. bior. : isth. aor.	8r882.3b	PTI 4 st. bior. : duct. arter. aper.
8r882.0e	PTI 1 st. bior. : v. cava	8r882.3c	PTI 4 st. bior. : aorta
8r882.0f	PTI 1 st. bior. : iné . c. hrud.	8r882.3d	PTI 4 st. bior. : isth. aor.
8r882.0g	PTI 1 st. bior. : v. por.	8r882.3e	PTI 4 st. bior. : v. cava
8r882.0h	PTI 1 st. bior. : visc. c.	8r882.3f	PTI 4 st. bior. : iné . c. hrud.
8r882.0i	PTI 1 st. bior. : iné br. a pan. tep.	8r882.3g	PTI 4 st. bior. : v. por.
8r882.0j	PTI 1 st. bior. : iné br. a pan. žily	8r882.3h	PTI 4 st. bior. : visc. c.
8r882.0k	PTI 1 st. bior. : c. ple. a ram.	8r882.3i	PTI 4 st. bior. : iné br. a pan. tep.



8r882.3j	PTI 4 st. bior. : iné br. a pan. žily	8r883.0h	PTI nepok. 1 CP st. : visc. c.
8r882.3k	PTI 4 st. bior. : c. ple. a ram.	8r883.0i	PTI nepok. 1 CP st. : iné br. a pan. tep.
8r882.3l	PTI 4 st. bior. : c. predla.	8r883.0j	PTI nepok. 1 CP st. : iné br. a pan. žily
8r882.3m	PTI 4 st. bior. : c. predko.	8r883.0k	PTI nepok. 1 CP st. : c. ple. a ram.
8r882.3n	PTI 4 st. bior. : femo. te.	8r883.0l	PTI nepok. 1 CP st. : c. predla.
8r882.3o	PTI 4 st. bior. : femo. ži.	8r883.0m	PTI nepok. 1 CP st. : c. predko.
8r882.3p	PTI 4 st. bior. : c. malf.	8r883.0n	PTI nepok. 1 CP st. : femo. te.
8r882.3q	PTI 4 st. bior. : umel. c.	8r883.0o	PTI nepok. 1 CP st. : femo. ži.
8r882.3x	PTI 4 st. bior. : iné	8r883.0p	PTI nepok. 1 CP st. : c. malf.
8r882.40	PTI 5 st. bior. : intrakr.c.	8r883.0q	PTI nepok. 1 CP st. : umel. c.
8r882.42	PTI 5 st. bior. : a. car. bez b. ur.	8r883.0x	PTI nepok. 1 CP st. : iné
8r882.43	PTI 5 st. bior. : a. car. com.	8r883.10	PTI nepok. CP 2 st. : intrakr.c.
8r882.44	PTI 5 st. bior. : a. car. int. extrakr.	8r883.12	PTI nepok. CP 2 st. : a. car. bez b. ur.
8r882.45	PTI 5 st. bior. : a. car. int. extrakr. s a. car. com.	8r883.13	PTI nepok. CP 2 st. : a. car. com.
8r882.46	PTI 5 st. bior. : a. car. ext.	8r883.14	PTI nepok. CP 2 st. : a. car. int. extrakr.
8r882.48	PTI 5 st. bior. : spin. c.	8r883.15	PTI nepok. CP 2 st. : a. car. int. extrakr. s a. car. com.
8r882.4b	PTI 5 st. bior. : duct. arter. aper.	8r883.16	PTI nepok. CP 2 st. : a. car. ext.
8r882.4c	PTI 5 st. bior. : aorta	8r883.18	PTI nepok. CP 2 st. : spin. c.
8r882.4d	PTI 5 st. bior. : isth. aor.	8r883.1b	PTI nepok. CP 2 st. : duct. arter. aper.
8r882.4e	PTI 5 st. bior. : v. cava	8r883.1c	PTI nepok. CP 2 st. : aorta
8r882.4f	PTI 5 st. bior. : iné . c. hrud.	8r883.1d	PTI nepok. CP 2 st. : isth. aor.
8r882.4g	PTI 5 st. bior. : v. por.	8r883.1e	PTI nepok. CP 2 st. : v. cava
8r882.4h	PTI 5 st. bior. : visc. c.	8r883.1f	PTI nepok. CP 2 st. : iné . c. hrud.
8r882.4i	PTI 5 st. bior. : iné br. a pan. tep.	8r883.1g	PTI nepok. CP 2 st. : v. por.
8r882.4j	PTI 5 st. bior. : iné br. a pan. žily	8r883.1h	PTI nepok. CP 2 st. : visc. c.
8r882.4k	PTI 5 st. bior. : c. ple. a ram.	8r883.1i	PTI nepok. CP 2 st. : iné br. a pan. tep.
8r882.4l	PTI 5 st. bior. : c. predla.	8r883.1j	PTI nepok. CP 2 st. : iné br. a pan. žily
8r882.4m	PTI 5 st. bior. : c. predko.	8r883.1k	PTI nepok. CP 2 st. : c. ple. a ram.
8r882.4n	PTI 5 st. bior. : femo. te.	8r883.1l	PTI nepok. CP 2 st. : c. predla.
8r882.4o	PTI 5 st. bior. : femo. ži.	8r883.1m	PTI nepok. CP 2 st. : c. predko.
8r882.4p	PTI 5 st. bior. : c. malf.	8r883.1n	PTI nepok. CP 2 st. : femo. te.
8r882.4q	PTI 5 st. bior. : umel. c.	8r883.1o	PTI nepok. CP 2 st. : femo. ži.
8r882.4x	PTI 5 st. bior. : iné	8r883.1p	PTI nepok. CP 2 st. : c. malf.
8r882.50	PTI 6 a viac st. bior. : intrakr.c.	8r883.1q	PTI nepok. CP 2 st. : umel. c.
8r882.52	PTI 6 a viac st. bior. : a. car. bez b. ur.	8r883.1x	PTI nepok. CP 2 st. : iné
8r882.53	PTI 6 a viac st. bior. : a. car. com.	8r884.00	PTI pok. 1 CP st. : intrakr.c.
8r882.54	PTI 6 a viac st. bior. : a. car. int. extrakr.	8r884.02	PTI pok. 1 CP st. : a. car. bez b. ur.
8r882.55	PTI 6 a viac st. bior. : a. ca. in. extrak. s a. car. com.	8r884.03	PTI pok. 1 CP st. : a. car. com.
8r882.56	PTI 6 a viac st. bior. : a. car. ext.	8r884.04	PTI pok. 1 CP st. : a. car. int. extrakr.
8r882.58	PTI 6 a viac st. bior. : spin. c.	8r884.05	PTI pok. 1 CP st. : a. car. int. extrakr. s a. car. com.
8r882.5b	PTI 6 a viac st. bior. : duct. arter. aper.	8r884.06	PTI pok. 1 CP st. : a. car. ext.
8r882.5c	PTI 6 a viac st. bior. : aorta	8r884.08	PTI pok. 1 CP st. : spin. c.
8r882.5d	PTI 6 a viac st. bior. : isth. aor.	8r884.0b	PTI pok. 1 CP st. : duct. arter. aper.
8r882.5e	PTI 6 a viac st. bior. : v. cava	8r884.0c	PTI pok. 1 CP st. : aorta
8r882.5f	PTI 6 a viac st. bior. : iné . c. hrud.	8r884.0d	PTI pok. 1 CP st. : isth. aor.
8r882.5g	PTI 6 a viac st. bior. : v. por.	8r884.0e	PTI pok. 1 CP st. : v. cava
8r882.5h	PTI 6 a viac st. bior. : visc. c.	8r884.0f	PTI pok. 1 CP st. : iné . c. hrud.
8r882.5i	PTI 6 a viac st. bior. : iné br. a pan. tep.	8r884.0g	PTI pok. 1 CP st. : v. por.
8r882.5j	PTI 6 a viac st. bior. : iné br. a pan. žily	8r884.0h	PTI pok. 1 CP st. : visc. c.
8r882.5k	PTI 6 a viac st. bior. : c. ple. a ram.	8r884.0i	PTI pok. 1 CP st. : iné br. a pan. tep.
8r882.5l	PTI 6 a viac st. bior. : c. predla.	8r884.0j	PTI pok. 1 CP st. : iné br. a pan. žily
8r882.5m	PTI 6 a viac st. bior. : c. predko.	8r884.0k	PTI pok. 1 CP st. : c. ple. a ram.
8r882.5n	PTI 6 a viac st. bior. : femo. te.	8r884.0l	PTI pok. 1 CP st. : c. predla.
8r882.5o	PTI 6 a viac st. bior. : femo. ži.	8r884.0m	PTI pok. 1 CP st. : c. predko.
8r882.5p	PTI 6 a viac st. bior. : c. malf.	8r884.0n	PTI pok. 1 CP st. : femo. te.
8r882.5q	PTI 6 a viac st. bior. : umel. c.	8r884.0o	PTI pok. 1 CP st. : femo. ži.
8r882.5x	PTI 6 a viac st. bior. : iné	8r884.0p	PTI pok. 1 CP st. : c. malf.
8r883.00	PTI nepok. 1 CP st. : intrakr.c.	8r884.0q	PTI pok. 1 CP st. : umel. c.
8r883.02	PTI nepok. 1 CP st. : a. car. bez b. ur.	8r884.0x	PTI pok. 1 CP st. : iné
8r883.03	PTI nepok. 1 CP st. : a. car. com.	8r884.10	PTI pok. CP 2 st. : intrakr.c.
8r883.04	PTI nepok. 1 CP st. : a. car. int. extrakr.	8r884.12	PTI pok. CP 2 st. : a. car. bez b. ur.
8r883.05	PTI nepok. 1 CP st. : a. car. int. extrakr. s a. car. com.	8r884.13	PTI pok. CP 2 st. : a. car. com.
8r883.06	PTI nepok. 1 CP st. : a. car. ext.	8r884.14	PTI pok. CP 2 st. : a. car. int. extrakr.
8r883.08	PTI nepok. 1 CP st. : spin. c.	8r884.15	PTI pok. CP 2 st. : a. car. int. extrakr. s a. car. com.
8r883.0b	PTI nepok. 1 CP st. : duct. arter. aper.	8r884.16	PTI pok. CP 2 st. : a. car. ext.
8r883.0c	PTI nepok. 1 CP st. : aorta	8r884.18	PTI pok. CP 2 st. : spin. c.
8r883.0d	PTI nepok. 1 CP st. : isth. aor.	8r884.1b	PTI pok. CP 2 st. : duct. arter. aper.
8r883.0e	PTI nepok. 1 CP st. : v. cava	8r884.1c	PTI pok. CP 2 st. : aorta
8r883.0f	PTI nepok. 1 CP st. : iné . c. hrud.	8r884.1d	PTI pok. CP 2 st. : isth. aor.
8r883.0g	PTI nepok. 1 CP st. : v. por.	8r884.1e	PTI pok. CP 2 st. : v. cava

8r884.1f	PTI pok. CP 2 st. : iné . c. hrud.	8r886.10	PTI 2 stentgr.: ink. C.
8r884.1g	PTI pok. CP 2 st. : v. por.	8r886.12	PTI 2 stentgr.: a. car. bez b. ur.
8r884.1h	PTI pok. CP 2 st. : visc. c.	8r886.13	PTI 2 stentgr.: a. car. com.
8r884.1i	PTI pok. CP 2 st. : iné br. a pan. tep.	8r886.14	PTI 2 stentgr.: a. car. int. extrakr.
8r884.1j	PTI pok. CP 2 st. : iné br. a pan. žily	8r886.15	PTI 2 stentgr.: a. car. int. extrakr. s a. car. com.
8r884.1k	PTI pok. CP 2 st. : c. ple. a ram.	8r886.16	PTI 2 stentgr.: a. car. ext.
8r884.1l	PTI pok. CP 2 st. : c. predla.	8r886.1b	PTI 2 stentgr.: duct. arter. aper.
8r884.1m	PTI pok. CP 2 st. : c. predko.	8r886.1e	PTI 2 stentgr.: v. cava
8r884.1n	PTI pok. CP 2 st. : femo. te.	8r886.1f	PTI 2 stentgr.: iné . c. hrud.
8r884.1o	PTI pok. CP 2 st. : femo. ži.	8r886.1g	PTI 2 stentgr.: v. por.
8r884.1p	PTI pok. CP 2 st. : c. malf.	8r886.1h	PTI 2 stentgr.: visc. c.
8r884.1q	PTI pok. CP 2 st. : umel. c.	8r886.1i	PTI 2 stentgr.: iné br. a pan. tep.
8r884.1x	PTI pok. CP 2 st. : iné	8r886.1j	PTI 2 stentgr.: iné br. a pan. žily
8r885.02	PTI 1 st. s emb. och.: a. car. bez b. ur.	8r886.1k	PTI 2 stentgr.: c. ple. a ram.
8r885.03	PTI 1 st. s emb. och.: a. car. com.	8r886.1l	PTI 2 stentgr.: c. predla.
8r885.04	PTI 1 st. s emb. och.: a. car. int. extrakr.	8r886.1m	PTI 2 stentgr.: c. predko.
8r885.05	PTI 1 st. s emb. och.: a. car. int. extrakr. s a. car. com.	8r886.1n	PTI 2 stentgr.: femo. te.
8r885.06	PTI 1 st. s emb. och.: a. car. ext.	8r886.1o	PTI 2 stentgr.: femo. ži.
8r885.0x	PTI 1 st. s emb. och.: iné	8r886.1p	PTI 2 stentgr.: c. malf.
8r885.12	PTI 2 st. s emb. och.: a. car. bez b. ur.	8r886.1q	PTI 2 stentgr.: umel. c.
8r885.13	PTI 2 st. s emb. och.: a. car. com.	8r886.1x	PTI 2 stentgr.: iné
8r885.14	PTI 2 st. s emb. och.: a. car. int. extrakr.	8r886.20	PTI 3 stentgr.: ink. C.
8r885.15	PTI 2 st. s emb. och.: a. car. int. extrakr. s a. car. com.	8r886.22	PTI3 stentgr.: a. car. bez b. ur.
8r885.16	PTI 2 st. s emb. och.: a. car. ext.	8r886.23	PTI3 stentgr.: a. car. com.
8r885.1x	PTI 2 st. s emb. och.: iné	8r886.24	PTI3 stentgr.: a. car. int. extrakr.
8r885.22	PTI 3 st. s emb. och.: a. car. bez b. ur.	8r886.25	PTI3 stentgr.: a. car. int. extrakr. s a. car. com.
8r885.23	PTI 3 st. s emb. och.: a. car. com.	8r886.26	PTI3 stentgr.: a. car. ext.
8r885.24	PTI 3 st. s emb. och.: a. car. int. extrakr.	8r886.2b	PTI3 stentgr.: duct. arter. aper.
8r885.25	PTI 3 st. s emb. och.: a. car. int. extrakr. s a. car. com.	8r886.2e	PTI3 stentgr.: v. cava
8r885.26	PTI 3 st. s emb. och.: a. car. ext.	8r886.2f	PTI3 stentgr.: iné . c. hrud.
8r885.2x	PTI 3 st. s emb. och.: iné	8r886.2g	PTI3 stentgr.: v. por.
8r885.32	PTI 4 st. s emb. och.: a. car. bez b. ur.	8r886.2h	PTI3 stentgr.: visc. c.
8r885.33	PTI 4 st. s emb. och.: a. car. com.	8r886.2i	PTI3 stentgr.: iné br. a pan. tep.
8r885.34	PTI 4 st. s emb. och.: a. car. int. extrakr.	8r886.2j	PTI3 stentgr.: iné br. a pan. žily
8r885.35	PTI 4 st. s emb. och.: a. car. int. extrakr. s a. car. com.	8r886.2k	PTI3 stentgr.: c. ple. a ram.
8r885.36	PTI 4 st. s emb. och.: a. car. ext.	8r886.2l	PTI3 stentgr.: c. predla.
8r885.3x	PTI 4 st. s emb. och.: iné	8r886.2m	PTI3 stentgr.: c. predko.
8r885.42	PTI 5 st. s emb. och.: a. car. bez b. ur.	8r886.2n	PTI3 stentgr.: femo. te.
8r885.43	PTI 5 st. s emb. och.: a. car. com.	8r886.2o	PTI3 stentgr.: femo. ži.
8r885.44	PTI 5 st. s emb. och.: a. car. int. extrakr.	8r886.2p	PTI3 stentgr.: c. malf.
8r885.45	PTI 5 st. s emb. och.: a. car. int. extrakr. s a. car. com.	8r886.2q	PTI3 stentgr.: umel. c.
8r885.46	PTI 5 st. s emb. och.: a. car. ext.	8r886.2x	PTI3 stentgr.: iné
8r885.4x	PTI 5 st. s emb. och.: iné	8r886.30	PTI 4 stentgr.: ink. C.
8r885.52	PTI 6 a viac st. s emb. och.: a. car. bez b. ur.	8r886.32	PTI 4 stentgr.: a. car. bez b. ur.
8r885.53	PTI 6 a viac st. s emb. och.: a. car. com.	8r886.33	PTI 4 stentgr.: a. car. com.
8r885.54	PTI 6 a viac st. s emb. och.: a. car. int. extrakr.	8r886.34	PTI 4 stentgr.: a. car. int. extrakr.
8r885.55	PTI 6 a viac st. s emb. och.: a. ca in ekstrak. s a ca com.	8r886.35	PTI 4 stentgr.: a. car. int. extrakr. s a. car. com.
8r885.56	PTI 6 a viac st. s emb. och.: a. car. ext.	8r886.36	PTI 4 stentgr.: a. car. ext.
8r885.5x	PTI 6 a viac st. s emb. och.: iné	8r886.3b	PTI 4 stentgr.: duct. arter. aper.
8r886.00	PTI 1 stentgr.: ink. C.	8r886.3e	PTI 4 stentgr.: v. cava
8r886.02	PTI 1 stentgr.: a. car. bez b. ur.	8r886.3f	PTI 4 stentgr.: iné . c. hrud.
8r886.03	PTI 1 stentgr.: a. car. com.	8r886.3g	PTI 4 stentgr.: v. por.
8r886.04	PTI 1 stentgr.: a. car. int. extrakr.	8r886.3h	PTI 4 stentgr.: visc. c.
8r886.05	PTI 1 stentgr.: a. car. int. extrakr. s a. car. com.	8r886.3i	PTI 4 stentgr.: iné br. a pan. tep.
8r886.06	PTI 1 stentgr.: a. car. ext.	8r886.3j	PTI 4 stentgr.: iné br. a pan. žily
8r886.0b	PTI 1 stentgr.: duct. arter. aper.	8r886.3k	PTI 4 stentgr.: c. ple. a ram.
8r886.0e	PTI 1 stentgr.: v. cava	8r886.3l	PTI 4 stentgr.: c. predla.
8r886.0f	PTI 1 stentgr.: iné . c. hrud.	8r886.3m	PTI 4 stentgr.: c. predko.
8r886.0g	PTI 1 stentgr.: v. por.	8r886.3n	PTI 4 stentgr.: femo. te.
8r886.0h	PTI 1 stentgr.: visc. c.	8r886.3o	PTI 4 stentgr.: femo. ži.
8r886.0i	PTI 1 stentgr.: iné br. a pan. tep.	8r886.3p	PTI 4 stentgr.: c. malf.
8r886.0j	PTI 1 stentgr.: iné br. a pan. žily	8r886.3q	PTI 4 stentgr.: umel. c.
8r886.0k	PTI 1 stentgr.: c. ple. a ram.	8r886.3x	PTI 4 stentgr.: iné
8r886.0l	PTI 1 stentgr.: c. predla.	8r886.40	PTI 5 stentgr.: ink. C.
8r886.0m	PTI 1 stentgr.: c. predko.	8r886.42	PTI 5 stentgr.: a. car. bez b. ur.
8r886.0n	PTI 1 stentgr.: femo. te.	8r886.43	PTI 5 stentgr.: a. car. com.
8r886.0o	PTI 1 stentgr.: femo. ži.	8r886.44	PTI 5 stentgr.: a. car. int. extrakr.
8r886.0p	PTI 1 stentgr.: c. malf.	8r886.45	PTI 5 stentgr.: a. car. int. extrakr. s a. car. com.
8r886.0q	PTI 1 stentgr.: umel. c.	8r886.46	PTI 5 stentgr.: a. car. ext.
8r886.0x	PTI 1 stentgr.: iné	8r886.4b	PTI 5 stentgr.: duct. arter. aper.

8r886.4e	PTI 5 stentgr.: v. cava	8r887.2x	PTI3 flowd.: iné
8r886.4f	PTI 5 stentgr.: iné . c. hrud.	8r887.30	PTI 4 flowd.: intrakr.c.
8r886.4g	PTI 5 stentgr.: v. por.	8r887.32	PTI 4 flowd.: a. car. bez b. ur.
8r886.4h	PTI 5 stentgr.: visc. c.	8r887.33	PTI 4 flowd.: a. car. com.
8r886.4i	PTI 5 stentgr.: iné br. a pan. tep.	8r887.34	PTI 4 flowd.: a. car. int. extrakr.
8r886.4j	PTI 5 stentgr.: iné br. a pan. žily	8r887.35	PTI 4 flowd.: a. car. int. extrakr. s a. car. com.
8r886.4k	PTI 5 stentgr.: c. ple. a ram.	8r887.3c	PTI 4 flowd.: aorta
8r886.4l	PTI 5 stentgr.: c. predla.	8r887.3f	PTI 4 flowd.: iné . c. hrud.
8r886.4m	PTI 5 stentgr.: c. predko.	8r887.3h	PTI 4 flowd.: visc. c.
8r886.4n	PTI 5 stentgr.: femo. te.	8r887.3i	PTI 4 flowd.: iné br. a pan. tep.
8r886.4o	PTI 5 stentgr.: femo. ži.	8r887.3j	PTI 4 flowd.: iné br. a pan. žily
8r886.4p	PTI 5 stentgr.: c. malf.	8r887.3p	PTI 4 flowd.: c. malf.
8r886.4q	PTI 5 stentgr.: umel. c.	8r887.3x	PTI 4 flowd.: iné
8r886.4x	PTI 5 stentgr.: iné	8r887.40	PTI 5 flowd.: intrakr.c.
8r886.50	PTI 6 a v stentgr.: ink. C.	8r887.42	PTI 5 flowd.: a. car. bez b. ur.
8r886.52	PTI 6 a viac stentgr.: a. car. bez b. ur.	8r887.43	PTI 5 flowd.: a. car. com.
8r886.53	PTI 6 a viac stentgr.: a. car. com.	8r887.44	PTI 5 flowd.: a. car. int. extrakr.
8r886.54	PTI 6 a viac stentgr.: a. car. int. extrakr.	8r887.45	PTI 5 flowd.: a. car. int. extrakr. s a. car. com.
8r886.55	PTI 6 a viac stentgr.: a. car. int. extrakr. s a. car. com.	8r887.4c	PTI 5 flowd.: aorta
8r886.56	PTI 6 a viac stentgr.: a. car. ext.	8r887.4f	PTI 5 flowd.: iné . c. hrud.
8r886.5b	PTI 6 a viac stentgr.: duct. arter. aper.	8r887.4h	PTI 5 flowd.: visc. c.
8r886.5e	PTI 6 a viac stentgr.: v. cava	8r887.4i	PTI 5 flowd.: iné br. a pan. tep.
8r886.5f	PTI 6 a viac stentgr.: iné . c. hrud.	8r887.4j	PTI 5 flowd.: iné br. a pan. žily
8r886.5g	PTI 6 a viac stentgr.: v. por.	8r887.4p	PTI 5 flowd.: c. malf.
8r886.5h	PTI 6 a viac stentgr.: visc. c.	8r887.4x	PTI 5 flowd.: iné
8r886.5i	PTI 6 a viac stentgr.: iné br. a pan. tep.	8r887.50	PTI 6 a viac flowd.: intrakr.c.
8r886.5j	PTI 6 a viac stentgr.: iné br. a pan. žily	8r887.52	PTI 6 a viac flowd.: a. car. bez b. ur.
8r886.5k	PTI 6 a viac stentgr.: c. ple. a ram.	8r887.53	PTI 6 a viac flowd.: a. car. com.
8r886.5l	PTI 6 a viac stentgr.: c. predla.	8r887.54	PTI 6 a viac flowd.: a. car. int. extrakr.
8r886.5m	PTI 6 a viac stentgr.: c. predko.	8r887.55	PTI 6 a viac flowd.: a. car. int. extrakr. s a. car. com.
8r886.5n	PTI 6 a viac stentgr.: femo. te.	8r887.5c	PTI 6 a viac flowd.: aorta
8r886.5o	PTI 6 a viac stentgr.: femo. ži.	8r887.5f	PTI 6 a viac flowd.: iné . c. hrud.
8r886.5p	PTI 6 a viac stentgr.: c. malf.	8r887.5h	PTI 6 a viac flowd.: visc. c.
8r886.5q	PTI 6 a viac stentgr.: umel. c.	8r887.5i	PTI 6 a viac flowd.: iné br. a pan. tep.
8r886.5x	PTI 6 a viac stentgr.: iné	8r887.5j	PTI 6 a viac flowd.: iné br. a pan. žily
8r887.00	PTI 1 flowd.: intrakr.c.	8r887.5p	PTI 6 a viac flowd.: c. malf.
8r887.02	PTI 1 flowd.: a. car. bez b. ur.	8r887.5x	PTI 6 a viac flowd.: iné
8r887.03	PTI 1 flowd.: a. car. com.	8r887.60	PTI 1 HPC flowd.: intrakr.c.
8r887.04	PTI 1 flowd.: a. car. int. extrakr.	8r887.62	PTI 1 HPC flowd.: a. car. bez b. ur.
8r887.05	PTI 1 flowd.: a. car. int. extrakr. s a. car. com.	8r887.63	PTI 1 HPC flowd.: a. car. com.
8r887.0c	PTI 1 flowd.: aorta	8r887.64	PTI 1 HPC flowd.: a. car. int. extrakr.
8r887.0f	PTI 1 flowd.: iné . c. hrud.	8r887.65	PTI 1 HPC flowd.: a. car. int. extrakr. s a. car. com.
8r887.0h	PTI 1 flowd.: visc. c.	8r887.6c	PTI 1 HPC flowd.: aorta
8r887.0i	PTI 1 flowd.: iné br. a pan. tep.	8r887.6f	PTI 1 HPC flowd.: iné . c. hrud.
8r887.0j	PTI 1 flowd.: iné br. a pan. žily	8r887.6h	PTI 1 HPC flowd.: visc. c.
8r887.0p	PTI 1 flowd.: c. malf.	8r887.6i	PTI 1 HPC flowd.: iné br. a pan. tep.
8r887.0x	PTI 1 flowd.: iné	8r887.6j	PTI 1 HPC flowd.: iné br. a pan. žily
8r887.10	PTI 2 flowd.: intrakr.c.	8r887.6p	PTI 1 HPC flowd.: c. malf.
8r887.12	PTI 2 flowd.: a. car. bez b. ur.	8r887.6x	PTI 1 HPC flowd.: iné
8r887.13	PTI 2 flowd.: a. car. com.	8r887.70	PTI 2 HPC flowd.: intrakr.c.
8r887.14	PTI 2 flowd.: a. car. int. extrakr.	8r887.72	PTI 2 HPC flowd.: a. car. bez b. ur.
8r887.15	PTI 2 flowd.: a. car. int. extrakr. s a. car. com.	8r887.73	PTI 2 HPC flowd.: a. car. com.
8r887.1c	PTI 2 flowd.: aorta	8r887.74	PTI 2 HPC flowd.: a. car. int. extrakr.
8r887.1f	PTI 2 flowd.: iné . c. hrud.	8r887.75	PTI 2 HPC flowd.: a. car. int. extrakr. s a. car. com.
8r887.1h	PTI 2 flowd.: visc. c.	8r887.7c	PTI 2 HPC flowd.: aorta
8r887.1i	PTI 2 flowd.: iné br. a pan. tep.	8r887.7f	PTI 2 HPC flowd.: iné . c. hrud.
8r887.1j	PTI 2 flowd.: iné br. a pan. žily	8r887.7h	PTI 2 HPC flowd.: visc. c.
8r887.1p	PTI 2 flowd.: c. malf.	8r887.7i	PTI 2 HPC flowd.: iné br. a pan. tep.
8r887.1x	PTI 2 flowd.: iné	8r887.7j	PTI 2 HPC flowd.: iné br. a pan. žily
8r887.20	PTI3 flowd.: intrakr.c.	8r887.7p	PTI 2 HPC flowd.: c. malf.
8r887.22	PTI3 flowd.: a. car. bez b. ur.	8r887.7x	PTI 2 HPC flowd.: iné
8r887.23	PTI3 flowd.: a. car. com.	8r887.80	PTI 3 HPC flowd.: intrakr.c.
8r887.24	PTI3 flowd.: a. car. int. extrakr.	8r887.82	PTI 3 HPC flowd.: a. car. bez b. ur.
8r887.25	PTI3 flowd.: a. car. int. extrakr. s a. car. com.	8r887.83	PTI 3 HPC flowd.: a. car. com.
8r887.2c	PTI3 flowd.: aorta	8r887.84	PTI 3 HPC flowd.: a. car. int. extrakr.
8r887.2f	PTI3 flowd.: iné . c. hrud.	8r887.85	PTI 3 HPC flowd.: a. car. int. extrakr. s a. car. com.
8r887.2h	PTI3 flowd.: visc. c.	8r887.8c	PTI 3 HPC flowd.: aorta
8r887.2i	PTI3 flowd.: iné br. a pan. tep.	8r887.8f	PTI 3 HPC flowd.: iné . c. hrud.
8r887.2j	PTI3 flowd.: iné br. a pan. žily	8r887.8h	PTI 3 HPC flowd.: visc. c.
8r887.2p	PTI3 flowd.: c. malf.	8r887.8i	PTI 3 HPC flowd.: iné br. a pan. tep.

8r887.8j	PTI 3 HPC flowd.: iné br. a pan. žily	8r887.af	PTI 5 HPC flowd.: iné . c. hrud.
8r887.8p	PTI 3 HPC flowd.: c. malf.	8r887.ah	PTI 5 HPC flowd.: visc. c.
8r887.8x	PTI 3 HPC flowd.: iné	8r887.ai	PTI 5 HPC flowd.: iné br. a pan. tep.
8r887.90	PTI 4 HPC flowd.: intrakr.c.	8r887.aj	PTI 5 HPC flowd.: iné br. a pan. žily
8r887.92	PTI 4 HPC flowd.: a. car. bez b. ur.	8r887.ap	PTI 5 HPC flowd.: c. malf.
8r887.93	PTI 4 HPC flowd.: a. car. com.	8r887.ax	PTI 5 HPC flowd.: iné
8r887.94	PTI 4 HPC flowd.: a. car. int. extrakr.	8r887.b0	PTI 6 a v HPC flowd.: intrakr.c.
8r887.95	PTI 4 HPC flowd.: a. car. int. extrakr. s a. car. com.	8r887.b2	PTI 6 a v HPC flowd.: a. car. bez b. ur.
8r887.9c	PTI 4 HPC flowd.: aorta	8r887.b3	PTI 6 a v HPC flowd.: a. car. com.
8r887.9f	PTI 4 HPC flowd.: iné . c. hrud.	8r887.b4	PTI 6 a v HPC flowd.: a. car. int. extrakr.
8r887.9h	PTI 4 HPC flowd.: visc. c.	8r887.b5	PTI 6 a v HPC flowd.: a. car. int. extrakr. s a. car. com.
8r887.9i	PTI 4 HPC flowd.: iné br. a pan. tep.	8r887.bc	PTI 6 a v HPC flowd.: aorta
8r887.9j	PTI 4 HPC flowd.: iné br. a pan. žily	8r887.bf	PTI 6 a v HPC flowd.: iné . c. hrud.
8r887.9p	PTI 4 HPC flowd.: c. malf.	8r887.bh	PTI 6 a v HPC flowd.: visc. c.
8r887.9x	PTI 4 HPC flowd.: iné	8r887.bi	PTI 6 a v HPC flowd.: iné br. a pan. tep.
8r887.a0	PTI 5 HPC flowd.: intrakr.c.	8r887.bj	PTI 6 a v HPC flowd.: iné br. a pan. žily
8r887.a2	PTI 5 HPC flowd.: a. car. bez b. ur.	8r887.bp	PTI 6 a v HPC flowd.: c. malf.
8r887.a3	PTI 5 HPC flowd.: a. car. com.	8r887.bx	PTI 6 a v HPC flowd.: iné
8r887.a4	PTI 5 HPC flowd.: a. car. int. extrakr.	8z211‡	Odstrán.bradačiev alebo porovnateľných kožných zmien
8r887.a5	PTI 5 HPC flowd.: a. car. int. extrakr. s a. car. com.	Kc274‡	Blefaroplastika, povrchové ošetrenie laserom
8r887.ac	PTI 5 HPC flowd.: aorta	Kc27x‡	Blefaroplastika, ostatné

### Výkon J11-8

12m11.0↔	Perkut.(ihl.)biopsia lymf.uzlín krku	13n09.3	Biopsia s incíziou omenta
12m11.1↔	Perkut.(ihl.)biopsia suprakl.lymf.uzlín(Virchow u)	13n09.4	Biopsia s incíziou peritonea
12m11.2↔	Perkut.(ihl.)biopsia axilárnych lymf.uzlín	13n09.5	Biopsia s incíziou retroperitoneálneho tkaniva
12m11.3	Perkut.(ihl.)biopsia mediastinál.lymf.uzlín	13n09.x	Biopsia s incíziou ostat.org. tráviaceho systému
12m11.4	Perkut.(ihl.)biopsia paraaortál.lymf.uzlín	13p01.0	Biopsia s incíziou glans penis
12m11.5↔	Perkut.(ihl.)biopsia iliakálnych lymf.uzlín	13p01.1	Biopsia s incíziou tela penisu
12m11.6↔	Perkut.(ihl.)biopsia lymf.uzlín panvy	13q01.2	Biopsia s incíziou krčka maternice
12m11.7↔	Perkut.(ihl.)biopsia inguinál.lymf.uzlín	13q02	Biopsia s incíziou pošvy
12m1x↔	Perkut.(ihl.)biops.lymf.u.slez.a týmusu,ostatné	13q04	Biopsia s incíziou ženského perinea
12m21.0↔	Perk.(ihl.)biopsia LU krku s použ.zobr.met.	13t10.0	Biopsia s incíziou svalov a mäkk.tkanív v obl.krku
12m21.1↔	Perk.(ihl.)biopsia suprakl.LU(Virchow u.)s použ.zobr.met.	13t10.1↔	Biopsia s incíziou svalov a mäkk.tkanív v obl.ramena
12m21.2↔	Perk.(ihl.)biopsia axilár.LU s použ.zobr.met.	13t10.2↔	Biopsia s incíz.svalov a mäkk.tkanív v obl.ramena a lakťa
12m21.3	Perk.(ihl.)biopsia mediastin.LU s použ.zobr.met.	13t10.3↔	Biopsia s incíz.svalov a mäkk.tkanív v obl.predlaktia a ruky
12m21.4	Perk.(ihl.)biopsia paraaortál.LU s použ.zobr.met.	13t10.4	Biopsia s incíziou svalov a mäkk.tkanív v obl.trupu
12m21.5↔	Perk.(ihl.)biopsia iliakál.LU s použ.zobr.met.	13t10.5↔	Biopsia s incíziou svalov a mäkk.tkanív v obl.stehna
12m21.6↔	Perk.(ihl.)biopsia LU panvy s použ.zobr.met.	13t10.6↔	Biopsia s incíziou svalov a mäkk.tkanív v obl.predkolenia
12m21.7↔	Perk.(ihl.)biopsia inguin.LU s použ.zobr.met.	13t10.7↔	Biopsia s incíziou svalov a mäkk.tkanív v obl.nohy
12m2x↔	Perk.(ihl.)biops.LU.slez.týmusu zobr.met.,ostatné	13t10.x↔	Biopsia s incíziou ostat.svalov a mäkk.tkanív
12q12.0	Biopsia krčka maternice bez incízie,abrázia	13t20.0	Biopsia s incíz.skapuly, klavikuly, costae, sterna
12q12.x	Biopsia krčka maternice bez incízie,ostatné	13t20.1↔	Biopsia s incíziou humeru
12t10.4	Perkutánná (ihlová) biopsia chrčtice	13t20.2↔	Biopsia s incíziou radia a ulny
12t20.4	Biopsia bez incíz.s použ.zobr.metód v obl.chrčtice	13t20.3↔	Biopsia s incíz.karpál., MTC a falangeál.kostí ruky
12t21.b	Perkut.biopsia s použ.zobr.m. v obl. burzy	13t20.4	Biopsia s incíziou chrčtice
13a10.7	Biops.s incíziou klenby lebkky s trepanáciou lebkových kostí	13t20.5	Biopsia s incíziou panvy
13a10.8	Biops.s incí.lebeč. bázy s trepanáciou lebkových kostí	13t20.6↔	Biopsia s incíziou femuru a pately
13a10.9	Biops.s incí.tvár.časti lebkky s trepanáciou lebkových kostí	13t20.7↔	Biopsia s incíziou tibie a fibuly
13d41‡	Biopsia s incíziou alveoly dutiny ústnej	13t20.8↔	Biopsia s incíz. tarzál., MTT a falangeál.kostí nohy
13d42‡	Biopsia s incíziou spodiny dutiny ústnej	13t30.b	Biopsia s incíz.v obl.inej burzy
13h20.0	Biopsia s incíziou uvuly orofarynxu	13x01	Biopsia s incíziou ostat.orgánov krku
13h21	Biopsia s incíziou hypofarynxu	14v11	Diagnostická laparoscopia
13h22	Biopsia s incíziou nazofarynxu	31314.19	Endosonografia brucha, laparoskopická sonografia
13k02.8	Biopsia s incíziou ostatných orgánov hrudníka	31314.29	Endosonografia brucha, laparoskopická sonografia s kontrastn
13k02.9	Biopsia s incíziou ostatných orgánov brucha	31314.39	Endosonografia brucha, laparoskopická sonografia s elastogra
13k02.x	Biopsia s incíziou ostatných orgánov	5a19t	Stereotaktická implantácia rádioaktívneho izotopu
13m10.0↔	Biopsia s incíziou cervikál.lymfatických uzlín	5a30f	Impl.liek.pumpy na intratekál.aplik.liečiva do miech.kanála
13m10.1↔	Biopsia s incíziou supraklavikul.lymfatických uzlín	5a310.10	Impl.liek.pumpy intrat/epidurál.pod.liek:l.pum.s konš.priet.
13m10.2↔	Biopsia s incíziou axilár.lymfatických uzlín	5a310.11	Impl.liek.pump.intratek/epidurál.pod.liek:progr.liek.pumpa
13m10.3	Biopsia s incíziou mediastinál.lymfatických uzlín	5a310.1x	Impl.liek.pumpy a intratek./epidurál.podávanie liek:ost.
13m10.4	Biopsia s incíziou paraaortál.lymfatických uzlín	5a310.2	Vytvorenie podkožného rezervoára
13m10.5↔	Biopsia s incíziou iliakál.lymfatických uzlín	5b110	Incízia v oblasti štítnej žľazy bez ďalších výkonov
13m10.6↔	Biopsia s incíziou inguinál.lymfatických uzlín	5b111	Drenáž v oblasti štítnej žľazy
13m10.7↔	Biopsia s incíziou lymfatických uzlín panvy	5b112	Revízia,prieskum v oblasti štítnej žľazy
13m10.x↔	Biopsia s incíziou ostatných lymfatických uzlín	5b320.1↔	Laparotomická adrenalektómia u ženy bez ovarektómie
13n00.0	Biopsia s incíziou pečene s excíziou	5b320.2↔	Lumbotomická adrenalektómia u ženy bez ovarektómie
13n00.1	Ihlová biopsia s incíziou pečene	5b320.4↔	Laparoskopická adrenalektómia u ženy bez ovarektómie
13n09.2	Biopsia s incíziou mezenteria	5b320.x↔	Adrenalektómia u ženy bez ovarektómie, ostatné

5b321.1↔	Laparotomická adrenaektómia u ženy s ovarektómiou	5g517.2x	Obojstranná cheilosutúra pery pri rázštepe, iná
5b321.2↔	Lumbotomická adrenaektómia u ženy s ovarektómiou	5g518.1	Korekcia pery po cheilosutúre Z plastikou
5b321.4↔	Laparoskopická adrenaektómia u ženy s ovarektómiou	5g518.2	Korekcia pery po cheilosutúre V-Y posunom
5b321.x↔	Adrenaektómia u ženy s ovarektómiou, ostatné	5g518.3	Korekcia pery po cheilosutúre resutúrou
5b322.1↔	Zbytková adrenaektómia, laparotomicky	5g519.1	Sekundárne operácie pery po operácii rázštepov
5b322.2↔	Zbytková adrenaektómia, lumbotomicky	5g519.2	Sek.OP pery a podnebia po operácii rázštepov
5b322.4↔	Zbytková adrenaektómia, laparoskopicky	5g530.1	Zmenšenie pery excíziou
5b322.x↔	Zbytková adrenaektómia, ostatné	5g530.2	Zmenšenie pery W-Y posunom/i.miest.lalok.plastikou
5b323.1↔	Laparotomická adrenaektómia u muža	5g531.3	Zväčšenie pery aloplastickým materiálom
5b323.2↔	Lumbotomická adrenaektómia u muža	5g531.4	Zväčšenie pery autológnyim materiálom
5b323.4↔	Laparoskopická adrenaektómia u muža	5g531.8	Zväčšenie pery injektovateľným autológnyim tukom
5b323.x↔	Adrenaektómia u muža, ostatné	5g904	Excízia spodiny dutiny ústnej
5c266↔	Otvorenie očných viečok po ich rekonštrukcii	5g907	Probatória excízia z dutiny ústnej a faryngu
5c26x↔	Iná rekonštrukcia očných viečok, ostatné	5g908	Exenterácia spodiny dutiny ústnej jednostranne
5c290↔	Fixácia závaží na očné viečko	5g909	Totálna exenterácia spodiny dutiny ústnej
5c29x↔	Iné operácie na očné viečko, ostatné	5g90a	Incízia a drenáž spodiny dutiny ústnej
5d001.10↔	Incízia ušnice	5g90b	Parciálna resekcia spodiny dutiny ústnej
5d001.11↔	Incízia othematómu	5g912↔	Sekundárna rekonštr.podnebia po oper.pre rázštep
5d200.1↔	Incízia abscesu vonkajšieho zvukovodu	5g913	Rekonštrukcia rázštepú podnebia s použ.faryngeál.laloka
5f121.0	Repozícia zlomeniny vonk.nosa chirurgickou intervenciou	5g914	Cheilosutúra a palatoplast.kombi.rázštepú pery a podnebia
5f210	Repozícia nosového septa	5g919.1	Uzáv.oronazál.kom.pri rázštepe podnebia priamou sutúrou
5f211	Otvorená repozícia fraktúry nosového septa	5g919.2	Uzáver oronazálnej kom.pri rázštepe podnebia miest.lal.pl.
5g10b†	Sutúra extrakčnej rany	5g919.4	Uzáv.oronazál.komun.pri rázštepe podn.mikrovask.voľ.lalok
5g200	Excízia mäkkých tkanív	5g919.7	Repalatoplastika uzáv.oronazál.kom.pri rázštepe podnebia
5g201.1	Intraorálna incízia dentogénneho abscesu	5h104	Sekundárna punkcia hypofaryngu
5g201.2	Extraorálna incízia submandibulár.a submentál.abscesu	5h105	Excízia z nádoru hypofaryngu
5g20e	Osteoplastika alveolár.výbežku distrakciou	5h302.21	Chirurgické uzavretie tracheostómie
5g20g.1	Trepanácia alveolu v oblasti apexu zuba	5h302.23	Uzavretie fistuly po tracheotómii
5g20g.x	Trepanácia alveolu: iná	5j411.00	Uz.bronchopleurál.fistuly, torakotomicky bez použ.svork.
5g20h.1	Resekcia alveolu pri rázštepe	5j411.01	Uz.bronchopleurál. fistuly, torakotomicky s použ.svork.
5g20h.x	Resekcia alveolu, iná	5j411.1	Uzáver bronchopleurálnej fistuly, bronchoskopicky
5g20k	Kortikotómia alveolu v okolí zuba	5j411.20	Uz.bronchopleurál.fistuly, torakoskopicky bez pou.svork.
5g20m.0	Repoz.fragm.alv.,alv.výbež.v rozs.1 kvadr.s jednoduch.fix.	5j411.21	Uzáver bronchopleurál.fistuly, torakoskop.s použ.svork.
5g20m.1	Repoz.fragm.alv.,alv.výbež.v rozs.oboch kvadr.s jednod.fix.	5j411.25	Uzáver bronchop.fist.torakos.- robot.bez použ.svork.
5g20m.2	Repoz.fragm.alv.,alv.výbež.v rozs.1 kvadrantu s ostesynt.	5j411.28	Uzáver bronchop.fist.torakos.- robot.s použ.svork.
5g20m.3	Repoz.fragm.alv.,alv.výbež.v rozs.oboch kvadr.s ostesyntéz.	5j523.1↔	Exstirp.nádoru hrudnej steny bez resekcie rebra, torakotom.
5g20n	Zatv.repoz.a fixácia zlom.alveolu v rozsahu 1 sextantu	5j523.2↔	Exstirp.nádoru hrud.steny bez resekcie rebra, torakoskopicky
5g220.0	Alveoloplast.s použ.kožného/sliznicového štepú	5j547.1	Stabilizácia hrudníka bez použ.osteosynt.mat
5g220.1	Alveoloplast.s použ.kost.štepú/cudz.mat.	5j547.2	Stabilizácia hrudníka s použitím osteosyntetického materiálu
5g220.2	Alveoloplast.s pou.kost.štepú využ.biomed.technológií	5j552	Implantácia bránicového ventiláčného stimulatéra
5g222.2	Osteoplast.alveol.výbežku autológ.kost.štepom	5j902	Retorakotómia, resternotómia, reoperácia v torakochirurgii
5g222.3	Osteoplast.alveol.výbežku alogén.kost.štepom	5k702	Perikardiotómia a kardiotorakotómia: perikardiálna adheziolyza
5g223	Vestibuloplastika	5k784.0	Korekt.polohy príst: kardiostimulátor b.n.
5g224	Rekonštrukcia dentoalveolárneho oblúka	5k784.1	Korekt.polohy príst: kardiostim.s 1-dutin.stimul.
5g225↔	Oper.rázštepú dentoalveolár.oblúka jednostranne	5k784.2	Korekt.polohy príst: kardiostim.s 2-dutin.stimul.
5g226↔	OP rázštepú dentoalv.obl.mukoperiostál.lalokom 1-str.	5k784.3	Korekt.polohy príst: kardiosti.s biventrik.resynchron.stim.
5g227	Prim.plast.orantrál.komun.mobiliz.vestib.mukoperiostál.lal.	5k784.4	Korekt.polohy príst: defibril.s 1-dutin.stimul.
5g228	Sek.plast.orantrál.komunik.mobiliz.palatinál/iným lalok.	5k784.5	Korekt.polohy príst: defibrilátor s 2-dutin.stimul.
5g229.1	Plastika orantrálnej komunikácie	5k784.6	Korekt.polohy pris: defibri.s biventrik.resynchr.stim.
5g229.2	Plastika oronazálnej komunikácie	5k784.7	Korekt.polohy príst: záznamník EKG
5g22a	Egalizácia alveolárneho výbežku	5k784.a	Korektúra polohy prístroja, defibrilátor s podkož.elektrodou
5g22b	Repoz.fragment.alveolu/alveolár.výbežku	5k784.x	Korektúra polohy prístroja: ostatné
5g22c	Poextrakčná korekcia alveolu intrúziou	5i502.10	Vytv.radiocefalickej A-V fistuly (Cimino - Brescia)
5g22d.1	Zväčšenie alveolu v obl.jedného sextantu	5i502.11	Vytv.radiocefal.A-V fistuly (fossa tabatiere- snuff box)
5g22d.2	Zväčšenie alveolu v obl.dvoch sextantov	5i502.2	Vytv.A-V fistuly na predlakti HK (R-C, R-B, U-C, U-B)
5g22d.3	Zväčšenie alveolu v oblasti troch sextantov	5i502.30	Vytv.brachiokubitál.A-V fistuly (sec.Gracz sec. Konner)
5g22e.1	Rekonštrukcia alveolov jednostranne	5i502.31	Vytv.brachiokubitál.A-V fistuly na v.basilica
5g22e.2	Rekonštrukcia alveolov obojstranne	5i502.32	Vytv.brachiokubitál.A-V fistuly na v.cephalica
5g22f	Orálna alveoloplastika	5i502.40	Vytv.A-V fistuly s transpozíciou v. basilica na predlakti
5g511	Rekonštrukcia pery miestnym lalokom	5i502.41	Vytv.A-V fistuly s transpozíciou v. basilica na axile
5g512↔	Rekonštrukčná OP 1/3 pery lalok.plastikou	5i502.50	Vytvorenie A-V fistuly pomocou autológnej cievy
5g513↔	Rekonštrukčná OP 1/2 pery lalok.plastikou	5i502.51	Vytvorenie A-V fistuly pomocou allogénnej cievy
5g514	Rekonštrukcia pery dvoma /viacerými miest.lalokmi	5i502.6	Vytv. A-V fistuly na HK pom.protetického materiálu
5g515	Rekonštrukcia pery vzdialeným lalokom	5i502.70	Vytv.A-V fistuly na DK pom. protetického materiálu
5g516	Rekonštrukcia pery voľným mikrovaskulár.lalokom	5i502.71	Vytv.A-V fistuly na DK s transpozíciou VFS
5g517.11	1-str.cheilosutúra pery pri rážšt. s alveopl.mukoperiostál.i.	5i502.72	Vytv.A-V fistuly na DK s transpozíciou žily
5g517.12	1-str.cheilosutúra pery pri rážšt. s prim.korekciou nosa	5i502.73	Vytv.A-V fistuly na DK pom. cievej protézy
5g517.1x	Jednostranná cheilosutúra pery pri rázštepe, ostatné	5i514.2	Bajpasové OP aorty pom.žily:aortoaoortálny bajp.
5g517.21	Obojstr.cheilosutúra pery pri rážšt.s alveopl.mukoperios.i.	5i514.3	Bajpasové OP aorty pom.žily:aortoiiliakálny bajp.
5g517.22	Obojstr.cheilosutúra pery pri rážšt.s prim.korekciou nosa	5i514.4	Bajpasové OP aorty pom.žily:aortioifemorál.bajp.

51514.5	Bajpasové OP aorty pom.žily:aortofemorálny bajp.	51551.x↔	Iné plastické rekonštrukcie tepny ramena, ostatné
51514.6	Bajpasové OP aorty pom.žily:aortopopliteálny bajp.	51552.0↔	Iné plast.rekonštrukcie a.ulnaris
51515.1	Bajpas.OP a.iliaca a viscerál.aa.pom.žily:iliakoifemorál.bajp	51552.1↔	Iné plast.rekonštrukcie arc.palmaris prof.
51515.2	Bajp.OP a.iliaca a viscer.aa.pom.žily:iliakopoplit.bez špecif.	51552.2↔	Iné plast.rekonštrukcie arc.palmaris superf.
51515.3	Bajp.OP a.iliaca a viscer.aa.pom.žily:iliakopoplit.nad kolen.	51552.3↔	Iné plast.rekonštrukcie aa.digit.palm.comm.
51515.4	Bajpas.OP a.iliaca a visce.aa.pom.žily:iliakopoplit.pod kol.	51552.4↔	Iné plast.rekonštrukcie a.radialis
51515.5	Bajpas.OP a.iliaca a viscerál.aa.pom.žily:iliakokurál.bajp.	51552.5↔	Iné plast.rekonštrukcie r.carpalis palmaris
51519	Bajpas.OP vény pomocou žily	51552.6↔	Iné plast.rekonštrukcie r.carpalis dorsalis
51524.2	Bajpas.OP aorty pomocou protézy:aortoortál.bajp	51552.7↔	Iné plast.rekonštrukcie a.princeps pollicis
51524.3↔	Bajpas.OP aorty pomocou protézy:aortoiliakálny b.	51552.x↔	Iné plast.rek. aa.predlaktia a ruky,ostatné
51524.4	Bajpas.OP aorty pomocou protézy:aortoifemorálny b.	51554.0↔	Iné plastické rekonštrukcie a. subclavia
51524.5↔	Bajpas.OP aorty pomocou protézy:aortofemorálny bajp.	51554.1↔	Iné plast.rekonštr.truncus brachiocephalicus
51524.6↔	Bajpas.OP aorty pomocou protézy:aortopopliteálny	51554.2↔	Iné plastické rekonštrukcie a. pulmonalis
51524.8↔	Bajpas.OP aorty pomocou protézy, aortoiliakál.bajpas	51554.x↔	Iné plastické rekonštrukcie tepny hrudníka,ostatné
51524.9↔	Bajpas.OP aorty pom.protézy:aortobifemorál.bajpas	51555.0↔	Iné plastické rekonštrukcie aa. lumbales
51525.1↔	Bajpas.OP a.iliaca,viscerál.aa.p.protézy:iliakoifemorálny baj.	51555.1↔	Iné plastické rekonštrukcie b.n.časti a. iliaca
51525.2↔	Bajpas.OP a.iliaca,viscerál.aa.p.protézy:iliakopopl.b.špecif.	51555.2↔	Iné plastické rekonštrukcie a. iliaca communis
51525.3↔	Bajpas.OP a.iliaca,viscerál.aa.p.protézy:iliakopopl.nad kol.	51555.3↔	Iné plastické rekonštrukcie a. iliaca externa
51525.4↔	Bajpas.OP a.iliaca,viscerál.aa.p.protézy:iliakopopl.pod kol.	51555.4↔	Iné plastické rekonštrukcie a. iliaca interna
51525.5↔	Bajpas.OP a.iliaca,viscerál.aa.p.protézy:iliakokurálny bajp.	51555.x↔	Iné plastické rekonštrukcie tepny panvy a trupu,ost.
51529	Bajpas.OP žily pomocou protézy	51556.0	Iné plastické rekonštrukcie truncus coeliacus
51540.0↔	Transpozícia bližšie neurčenej časti a. carotis	51556.1	Iné plastické rekonštrukcie a. hepatica
51540.10↔	Transpozícia a. carotis communis a sinus caroticus	51556.2	Iné plastické rekonštrukcie a. gastrica
51540.11↔	Transpozícia a. carotis comunis do a. subclavia	51556.3	Iné plastické rekonštrukcie a. lienalis
51540.2↔	Transpozícia a. carotis interna extrakraniálnej časti	51556.4↔	Iné plastické rekonštrukcie a. renalis
51540.3↔	Transpozícia a. carotis externa	51556.5	Iné plastické rekonštrukcie a. mesenterica super.
51540.40↔	Transpozícia a. vertebralis extrakraniálnej časti	51556.6	Iné plastické rekonštrukcie a. mesenterica infer.
51540.41↔	Transpozícia a. vertebralis do a. carotis communis	51556.x↔	Iné plast.rekonštrukcie viscerál.tepien, ostatné
51540.42↔	Transpozícia a. vertebralis do a. subclavia	51557.0↔	Iné plastické rekonštrukcie a. femoralis
51540.x↔	Transpozícia tepnách hlavy a krku, ostatné	51557.1↔	Iné plastické rekonštrukcie a. profunda femoris
51542.0↔	Transpozícia a. ulnaris	51557.2↔	Iné plastické rekonštrukcie a. poplitea
51542.1↔	Transpozícia arcus palmaris profundus	51557.x↔	Iné plastické rekonštrukcie tepny stehna,ost.
51542.2↔	Transpozícia arcus palmaris superficialis	51558.0↔	Iné plastické rekonštrukcie a. tibialis anterior
51542.3↔	Transpozícia aa. digitales palmares communes	51558.1↔	Iné plastické rekonštrukcie aa. recurrentes
51542.4↔	Transpozícia a. radialis	51558.2↔	Iné plastické rekonštrukcie a. dorsalis pedis
51542.x↔	Transpozícia aa.predl.a ruky:ostatné	51558.3↔	Iné plastické rekonštrukcie a. tibialis posterior
51544.00↔	Transpozícia a. subclavia	51558.4↔	Iné plastické rekonštrukcie a. fibularis
51544.01↔	Transpozícia a. subclavia do a.carotis com.	51558.5↔	Iné plastické rekonštrukcie a. plantaris medialis
51544.1↔	Transpozícia truncus brachiocephalicus	51558.6↔	Iné plastické rekonštrukcie a. plantaris lateralis
51544.2↔	Transpozícia a. pulmonalis	51558.x↔	Iné plast.rekonštr.tepny predkolenia a nohy,ost.
51544.x↔	Transpozícia aa.hrudníka:ostatné	51559.0↔	Iné plastické rekonštrukcie v. femoralis
51545.0↔	Transpozícia bližšie neurčenej časti a. iliaca	51559.1↔	Iné plastické rekonštrukcie v. poplitea
51545.1↔	Transpozícia a. iliaca externa	51559.2	Iné plastické rekonštrukcie v. portae
51545.2↔	Transpozícia a. iliaca interna	51559.3↔	Iné plastické rekonštrukcie v. gastrica
51545.x↔	Transpozícia aa.panvy a trupu:ostatné	51559.4	Iné plastické rekonštrukcie v. lienalis
51546.0	Transpozícia a. hepatica	51559.5	Iné plastické rekonštrukcie v. mesenterica super.
51546.1	Transpozícia a. gastrica	51559.6	Iné plastické rekonštrukcie v. mesenterica infer.
51546.2	Transpozícia a. lienalis	51559.7	Iné plastické rekonštrukcie vv. hepaticae
51546.3↔	Transpozícia a. renalis	51559.8↔	Iné plastické rekonštrukcie v. renalis
51546.4	Transpozícia a. mesenterica superior	51559.9↔	Iné plastické rekonštrukcie v. jugularis
51546.5	Transpozícia a. mesenterica inferior	51559.a↔	Iné plastické rekonštrukcie v. pulmonalis
51546.x↔	Transpozícia viscerálnej tepny, ostatné	51559.b↔	Iné plastické rekonštrukcie v. subclavia
51547.0↔	Transpozícia a. femoralis	51559.c↔	Iné plastické rekonštrukcie v. axillaris
51547.1↔	Transpozícia a. profunda femoris	51559.d↔	Iné plastické rekonštrukcie v. brachiocephalica
51547.x↔	Transpozícia tepny stehna, ostatné	51559.e	Iné plastické rekonštrukcie v. cava superior
51548.0↔	Transpozícia a. tibialis anterior	51559.f	Iné plastické rekonštrukcie v. cava inferior
51548.1↔	Transpozícia a. tibialis posterior	51559.g↔	Iné plastické rekonštrukcie v. iliaca communis
51548.2↔	Transpozícia a. fibularis	51559.h↔	Iné plastické rekonštrukcie v. iliaca externa
51548.x↔	Transpozícia tepny predkol.a nohy, ostatné	51559.i↔	Iné plastické rekonštrukcie v. iliaca interna
51549	Transpozícia žily	51559.x↔	Iné plastické rekonštrukcie hlbkových žil, ost.
5154x↔	Transpozícia ciev, ostatné	5155x↔	Iné plast.rekonštrukcie ciev:ostatné
51550.0↔	Iné plast.rekonštrukcie a.carotis b.n.časti	51570.1	Rev.v ciev.chir.pre krvác:revizia anastomóz
51550.1↔	Iné plast.rekonštrukcie a.carotis com.a sin.carotic.	51570.4	Rev.v ciev.chir.pre krv:odstr.cievneho graftu
51550.2↔	Iné plast.rekonštrukcie a.car.int.extrakt.č.	51571.1	Rev.v ciev.chir.pre infekciu:revizia anastomóz
51550.3↔	Iné plast.rekonštrukcie a.carotis externa	51571.4	Rev.v ciev.chir.pre infekciu:odstránenie cievneho graftu
51550.4↔	Iné plast.rekonštrukcie a.vertebral.extrakt.č.	51591.9	Venózne valvuloplastiky
51550.5↔	Iné plast.rekonštrukcie a.carotis s použ.stentu	5m100	Exstirpácia lymfatickej uzliny
51550.x↔	Iné plast.rekonštr.aa.hlavy a krku,ost.	5m101	Exstirpácia supraklavikulárných LU jednostranne
51551.0↔	Iné plastické rekonštrukcie a.axillaris	5m102↔	Exstirpácia axilárných LU jednostranne
51551.1↔	Iné plastické rekonštrukcie a.brachialis	5m103	Exstirpácia lymfangiómu

5m104	Operácia lymfokély	5n920.1	Incízia brušnej steny:explorácia
5m106	Diagnostická excízia z nádoru mäkkých tkanív krku	5n920.3	Incízia brušnej steny:odstránenie cudz. t.
5m130	Exstirpácia viacerých LU z toho istého miesta	5n920.x	Incízia brušnej steny:ostatné
5m131	Selektívna disekcia cervikálnych LU jednostranne	5n921	Excízia ch.zm.tk.brušnej steny
5m132	Bloková disekcia supraklavikulárnych LU jednostranne	5n922	Omfalektómia chor.zm.tk.tkaniva bruš.steny
5m133↔	Bloková disekcia axilárnych LU jednostranne	5n923	Deštrukcia chorob.zmen.tk.brušnej steny
5m134↔	Exenterácia axily,disekcia axily jednostranne	5n929	Excízia a deštrukcia ch.zm.tk.bruš.steny:iné
5m136.0	Disekcia supramezokolických lymfatických uzlín:laparot.	5n930	Sutúra brušnej steny po poranení
5m136.3	Disekcia supramezokolických lymfatických uzlín:laparos.	5n932.1	Plast.rekonštr.bruš.steny s autológnym materiálom
5m137.0	Disekcia inframezokolických lymfatických uzlín:laparot.	5n932.2	Plast.rekonštr.bruš.steny s aloplastickým materiálom
5m137.3	Disekcia inframezokolických lymfatických uzlín:laparos.	5n932.x	Plast.rekonštr.bruš.steny, ostatné
5m138.0	Disekcia iliakálnych lymfatických uzlín:laparot.	5n934.1	Plast.OP diastázy priamych bruš.sval.
5m138.3	Disekcia iliakálnych lymfatických uzlín:laparos.	5n934.2	Plast.OP diast.priam.br.sval.s OP umbil.hernie
5m139	Disekcia inguinálnych LU (príp.ilioinguinálna disekcia)	5n93x	Plast.rekonštr.brušnej steny a peritonea:ostatné
5m13c	Bloková disekcia iných lymfatických uzlín	5n991.1	Sekundárne uzavretie brušnej steny
5m13d.0	Paraaortálna lymfadenektómia:laparot.	5n991.2	Definitívne uzavretie brušnej steny
5m13d.3	Paraaortálna lymfadenektómia:laparos.	5o195.1	Operácia pre lymfokélu transplantovanej obličky, laparoskopicky
5m13d.8	Paraaortálna lymfadenektómia:roboticky	5p532	Plast.rekonštrukcia penisu pri zmene pohlavia
5m13e.0	Pelvickej lymfadenektómia:laparotomicky	5p533	Úprava penoskrotálnej transpozície
5m13e.3	Pelvickej lymfadenektómia:laparoskopicky	5p534	Operácia zanoreného penisu
5m13e.8	Pelvickej lymfadenektómia:roboticky	5p59a.7	Replantácia na penise
5n410.0	Peranáľ.lok.exc.a deš.ch.tk.koneč.res.slučkou peranáľne	5q012.0	Ovarektómia, laparotomicky
5n410.7	Peranáľ.lok.exc.a deš.ch.tk.koneč.res.sluč.esk-mikroch.	5q012.1↔	Ovarektómia:vag.lsk.asist.
5n410.x	Peranáľ.lok.exc.a deš.ch.tk.koneč.res.sluč.ost.	5q012.4↔	Ovarektómia:lsk.
5n411.0	Peranáľ.lok.exc.a deš.chor.tk.koneč.submuk.excíz.peranáľ	5q012.7↔	Ovarektómia:vag.
5n411.7	Peran.lok.exc.a deš.chor.tk.koneč.subm.excí.esk-mikrch.	5q013.0↔	Rad.ovarektómia [sek.debulking-cytoredukcia]:lpt.
5n411.x	Peranáľ.lok.exc.a deš.chor.tk.koneč.submuk.excíz.ost.	5q013.4↔	Rad.ovarektómia [sek.debulking-cytoredukcia]:lsk.
5n418.0	Peran.exciz.c.steny chor.tk.konečn:lokál.peranáľ.	5q013.8↔	Rad.ovarektómia [sek.debulking-cytoredukcia]:rob.
5n418.7	Peran.exc.c.steny chor.tk.konečn:lokál.esk-mikroch.	5q030.0↔	Salpingoovariolýza:lpt.
5n418.8	Peran.lok.exciz.celej steny chor.tk.koneč:[TAMIS]	5q030.4↔	Salpingoovariolýza:lsk.
5n418.x	Peranáľ.lok.exciz.celej steny chor.tk.konečnika:ost	5q030.8↔	Salpingoovariolýza:robot.
5n419.0	P.lok.exc.c.st.chor.tk.koneč,cirk[manžet,segm.rs]:peranáľ.	5q031.0↔	Adnexektómia:lpt.
5n419.7	P.lok.exc.c.st.chor.tk.koneč,cirk[manžet,segm.rs]:esk-mikrch.	5q031.4↔	Adnexektómia:lsk.
5n419.x	P.lok.exc.c.st.chor.tk.koneč,cirk[manžet,segm.rs]:ost.	5q031.5↔	Adnexektómia:konv.z endoskopie na otv.ch.
5n41a.7	P.lok.exc.c.st.chor.tk.koneč,cirk.intraperit[m,s,rs]:esk.mikr	5q031.7↔	Adnexektómia:vaginálne
5n41b.0	Peranáľ.cirkulár.exc.celej steny ch.tk.konečnika so stapler	5q031.8↔	Adnexektómia:robot.
5n41b.1	Peranáľ.semicirkul.exc.celej steny ch.tk.konečn.so stapler	5q220	Excízia z krčka maternice
5n431	Plastická rekonštrukcia konečnika	5q221.0	Rad.trachelektómia a detekcia sentin.LU:lpt.
5n439	Rekonštrukcia konečnika, ostatné	5q221.1	Rad.trachelektómia a det.sentin.LU:vag.lsk.asist.
5n43a	Sutúra anusu a sfinkterového aparátu po poranení	5q221.4	Rad.trachelektómia a detekcia sentin.LU:lsk.
5n43b	Serkláž anusu a sfinkterového aparátu	5q221.7	Rad.trachelektómia a detekcia sentin.LU:vag.
5n43g.0	Anoprotálna plast.anusu a sfin.apar:lpt.	5q691	Kolpost.intersex.malf.,Prader IV.aV.s uz.sin-vag./uretrov.fist
5n43g.1	Anoprokt.plastika anusu a sfin.apar:perineál.	5q692	Kolpost.pri intersex.malf.,Prader IV. a V.,plast.pošv.vchodu
5n43g.2	Anoprokt.plast.anusu a sfin.apar:lsk.	5q693	Kolpostómia pri parc.aplázii distálnej č.pošvy
5n43g.x	Anoprokt.plast.anusu a sfin.apar:ost.	5q710	Incízia Bartolínskej žľazy
5n44a.0	Lokál.excízia ch.tk.análneho kanála	5q711	Marsupializácia Bartolínskej žľazy
5n44a.1	Hlboká excízia ch.tk.análneho kanála	5q712	Exstirpácia Bartolínskej žľazy
5n44a.2	Hlboká excíziach.tk.análneho kanála:čiasť.res.svalstva	5q742	Skinning vulvektómia
5n44a.x	Excízia ch.tk.análneho kanála:ostatné	5q790	Operácia synechiei vulvy
5n451.0	Subkutánná excízia análnej fistuly	5s224	Sagitálna osteotómia ramus mandibulae
5n451.1	Intersfinkterická excízia análnej fistuly	5s225.0a↔	Posun.mandib.distr.s preťat.kontí.vo vzost.ramene mandib.
5n451.2	Transsfinkterická excízia análnej fistuly	5s225.0b↔	Posun.mandib.distr.po osteotóm.v horizont.ramene mandib
5n451.3	Suprasfinkterická excízia análnej fistuly	5s225.0c↔	Posun.process.alvol.mandibuly horiz.distrakc.po osteotóm.
5n451.4	Extrasfinkterická excízia análnej fistuly	5s298	Vertikálna osteotómia ramus mandibulae
5n451.5	Submukózná excízia análnej fistuly	5s300.0	Osteoplast.čelustí a tvár.kostí s použ.autológ.transplant.
5n451.6	Subanodermálna excízia análnej fistuly	5s300.1	Osteoplast.čelustí a tvár.kostí s použ.alotransplant.
5n451.x	Excízia análnej fistuly, ostatné	5s300.2	Osteoplast.čelustí a tvár.kostí s použ.biomed.transplantátov
5n453	Uzavretie análnej fistuly pomocou plugovej techniky	5t303.6↔	O.ch.debridement:dist.radioulnárny kĺb
5n459	Operatívna liečba análnej fistuly, ostatné	5t303.8↔	O.ch.debridement:radiokarpálny kĺb
5n472.x	Zad.sag.anorektpl.[PSARP]s uzáv.fis.k močovoph.sy:ost.	5t303.9↔	O.ch.debridement:ulnokarpálny kĺb
5n590.0	Biopsia pečene, laparotomicky	5t304.6↔	O.ch.parcial.synovektómia:dist.radioulnár.kĺb
5n590.2	Biopsia pečene, laparoskopicky	5t304.8↔	O.ch.parcial.synovektómia:radiokarpálny kĺb
5n910	Biopsia peritonea:laparotomicky	5t304.9↔	O.ch.parcial.synovektómia:ulnokarpálny kĺb
5n911	Exploratívna laparotómia	5t305.6↔	O.ch.totálna synovektómia:dist.radioulnár.kĺb
5n913	Relaparotómia	5t305.8↔	O.ch.totálna synovektómia:radiokarpálny kĺb
5n914	Second-look-laparotómia	5t305.9↔	O.ch.totálna synovektómia:ulnokarpálny kĺb
5n915	Exploratívna lumbotómia	5t307.6↔	O.ch.odstr.periartikulár.osifikácií:dist.radioulnár.kĺb
5n916	Opakovaná lumbotómia	5t307.8↔	O.ch.odstr.periartikulár.osifikácií:radiokarp.kĺb
5n917	Biopsia peritonea laparoskopicky	5t307.9↔	O.ch.odstr.periartikulár.osifikácií:ulnokarpál.kĺb
5n91x	Laparotómia a lumbotómia, ostatné	5t309.0↔	Otv.ch.exstirp.cysty(Baker.cysta):humerozgl.kĺb

5t309.1↔	O.ch.exstirpácia cysty(Baker.cysta):akromioklavikul.kĺb	5t408.9↔	Artroskop.odstr.liek.nosiča:ulnokarpálny kĺb
5t309.2↔	O.ch.exstirpácia cysty(Baker.cysta):torakoskopulár.kĺb	5t409.6↔	ASK resek.č.ligament,zbytkov ligament:dist.radioulnár.kĺb
5t309.3↔	O.ch.exstirpácia cysty(Baker.cysta):sternoklavik.kĺb	5t409.8↔	ASK resek.č.ligament,zbytkov ligament:radiokarpálny kĺb
5t309.4↔	O.ch.exstirpácia cysty(Baker.cysta):laktový kĺb	5t409.9↔	ASK resek.č.ligament,zbytkov ligament:ulnokarpálny kĺb
5t309.5↔	O.ch.exstirpácia cysty(Baker.cysta):prox.radioulnár.kĺb	5t412.6↔	Artroskop.parc.synovektómia:dist.radioulnár.kĺb
5t309.6↔	O.ch.exstirpácia cysty(Baker.cysta):dist.radioulnár.kĺb	5t412.8↔	Artroskop.parc.synovektómia:radiokarpálny kĺb
5t309.8↔	O.ch.exstirpácia cysty(Baker.cysta):radiokarpál.kĺb	5t412.9↔	Artroskop.parc.synovektómia:ulnokarpálny kĺb
5t309.9↔	O.ch.exstirpácia cysty(Baker.cysta):ulnokarpálny kĺb	5t413.6↔	Artroskop.totál.synovektómia:dist.radioulnár.kĺb
5t309.e↔	O.ch.exstirpácia cysty(Baker.cysta):iliosakrálny kĺb	5t413.8↔	Artroskop.totál.synovektómia:radiokarpálny kĺb
5t309.f	Otv.ch.exstirp.cysty(Baker.cysta):symfýza	5t413.9↔	Artroskop.totál.synovektómia:ulnokarpálny kĺb
5t309.g↔	O.ch.exstirpácia cysty(Baker.cysta):bedr.kĺb	5t414.6↔	ASK el.-term.dene.syn.a tk.kĺb.púz:dist.radiouln.kĺb
5t309.h↔	O.ch.exstirpácia cysty(Baker.cysta):kolen.kĺb	5t414.8↔	ASK elektroterm.dener.syn.a tk.kĺb.púz:radiokar.kĺb
5t309.j↔	O.ch.exstirpácia cysty(Baker.cysta):prox.tibiofibulárny kĺb	5t414.9↔	ASK el.-termote.den.syn.a tk.kĺb.púz:ulnokarpál.kĺb
5t309.k↔	O.ch.exstirpácia cysty(Baker.cysta):členk.kĺb h.	5t41x.6↔	Iné ASK OP na synovii:dist.radioulnárny kĺb
5t309.m↔	O.ch.exstirpácia cysty(Baker.cysta):členk.kĺb d.	5t41x.8↔	Iné artrosk.OP na synovii:radiokarpálny kĺb
5t309.n↔	O.ch.exstirpácia cysty(Baker.cysta):tarzálne kĺby	5t41x.9↔	Iné artrosk.OP na synovii:ulnokarpálny kĺb
5t309.p↔	O.ch.exstirpácia cysty(Baker.cysta):tarzometatarz.kĺby	5t420.6↔	ASK excízia poškod.tk.kĺb.chrup:dist.radioulnár.kĺb
5t309.q↔	O.ch.exstirpácia cysty(Baker.cysta):metatarzofalang.kĺ.	5t420.8↔	ASK excízia poškod.tk.kĺb.chrup:radiokarpálny kĺb
5t309.r↔	O.ch.exstirpácia cysty(Baker.cysta):interfalang.kĺb n.	5t420.9↔	ASK excízia poškod.tk.kĺb.chrup:ulnokarpálny kĺb
5t309.x	O.ch.exstirpácia cysty(Baker.cysta):ostatné kĺby	5t429↔	ASK resekcia discus triangularis
5t30c.6↔	O.ch.odstr.častí a zvyškov väzov:dist.radioulnr.kĺb	5t42c.6↔	ASK vyhled.chrupav[chondrop]:dist.radioulnár.kĺb
5t30c.8↔	O.ch.odstr.častí a zvyškov väzov:radiokarpálny kĺb	5t42c.8↔	ASK vyhled.chrupav[chondrop]:radiokarpálny kĺb
5t30c.9↔	O.ch.odstr.častí a zvyškov väzov:ulnokarpálny kĺb	5t42c.9↔	ASK vyhlenenie chrup[chondrop]:ulnokarpálny kĺb
5t30x.0↔	Iné otv.ch.revízie:humeroeloidálny kĺb	5t42d.6↔	ASK subch.otvorenie kosti:dist.radiouln.kĺb
5t30x.1↔	Iné otv.ch.revízie:akromioklavikulárny kĺb	5t42d.8↔	ASK subchon.otv.kosti:radiokarp.kĺb
5t30x.2↔	Iné otv.ch.revízie:torakoskopulárny kĺb	5t42d.9↔	ASK subchondr.otv.kosti:ulnokarpál.kĺb
5t30x.3↔	Iné otv.ch.revízie:sternoklavikulárny kĺb	5t701.0↔	Incízie ohýbača zápästia
5t30x.4↔	Iné otv.ch.revízie:laktový kĺb	5t701.1↔	Incízie ohýbača prsta
5t30x.5↔	Iné otv.ch.revízie:prox.radioulnárny kĺb	5t701.2↔	Incízie ohýbača palca
5t30x.6↔	Iné otv.ch.revízie:dist.radioulnárny kĺb	5t701.3↔	Incízie vystierača zápästia
5t30x.8↔	Iné otv.ch.revízie:radiokarpálny kĺb	5t701.4↔	Incízie vystierača prsta
5t30x.9↔	Iné otv.ch.revízie:ulnokarpálny kĺb	5t701.5↔	Incízie vystierača palca
5t30x.e↔	Iné otv.ch.revízie:iliosakrálny kĺb	5t703.0↔	Debridement ohýbača zápästia
5t30x.f	Iné otv.ch.revízie:symfýza	5t703.1↔	Debridement ohýbača prsta
5t30x.g↔	Iné otv.ch.revízie:bedr.kĺb	5t703.2↔	Debridement ohýbača palca
5t30x.h↔	Iné otv.ch.revízie:kolen.kĺb	5t703.3↔	Debridement vystierača zápästia
5t30x.j↔	Iné otv.ch.revízie:prox.tibiofibulárny kĺb	5t703.4↔	Debridement vystierača prsta
5t30x.k↔	Iné otv.ch.revízie:členkový kĺb horný	5t703.5↔	Debridement vystierača palca
5t30x.m↔	Iné otv.ch.revízie:členkový kĺb dolný	5t703.6↔	Debridement šľachových pošiev zápästia
5t30x.n↔	Iné otv.ch.revízie:tarzálne kĺby	5t703.7↔	Debridement šľachových pošiev prsta
5t30x.p↔	Iné otv.ch.revízie:tarzometatarzálne kĺby	5t703.8↔	Debridement šľachových pošiev palca
5t30x.q↔	Iné otv.ch.revízie:metatarzofalang.kĺ.	5t703.9↔	Debridement šľachových pošiev dlane
5t30x.r↔	Iné otv.ch.revízie:interfalangeálny kĺb n.	5t704.0↔	Excízia ohýbača zápästia
5t30x.x	Iné otv.ch.revízie:ostatné kĺby	5t704.1↔	Excízia ohýbača prsta
5t310.6↔	O.ch.excízia chor.zmen.č.kĺb.chrup:dist.radiouln.kĺb	5t704.2↔	Excízia ohýbača palca
5t310.7↔	O.ch.excízia chor.zmen.č.kĺb.chrup:kĺby ruky b.n.	5t704.3↔	Excízia vystierača zápästia
5t310.8↔	O.ch.excízia chor.zmen.č.kĺb.chrup:radiokarpálny kĺb	5t704.4↔	Excízia vystierača prsta
5t310.9↔	O.ch.excízia chor.zmen.č.kĺb.chrup:ulnokarpálny kĺb	5t704.5↔	Excízia vystierača palca
5t318.7↔	O.ch.odobratie chrupavk.transplantátu:kĺby ruky b.n	5t705.3↔	Primárna sutúra vystierača zápästia
5t319↔	Otv.chirur.resekcia discus triangularis	5t705.4↔	Primárna sutúra vystierača prsta
5t31c.6↔	O.ch.vyhľad.chrupav[chondroplast]:dist.radioulnár.kĺb	5t705.5↔	Primárna sutúra vystierača palca
5t31c.7↔	O.ch.vyhľad.chrupav[chondroplast]:kĺby ruky	5t707.0↔	Tenolýza ohýbača zápästia
5t31c.8↔	O.ch.vyhľad.chrupav[chondroplast]:radiokarpálny kĺb	5t707.1↔	Tenolýza ohýbača prsta
5t31c.9↔	O.ch.vyhľad.chrupav[chondroplast]:ulnokarpálny kĺb	5t707.2↔	Tenolýza ohýbača palca
5t31j.6↔	O.ch.impl.neindivid.metal.náhrady chrupav:d.radiou.k	5t707.3↔	Tenolýza vystierača zápästia
5t31j.7↔	O.ch.impl.neindivid.metal.náhrady chrupav:kí.ruky	5t707.4↔	Tenolýza vystierača prsta
5t31j.8↔	O.ch.impl.neindivid.metal.náhrady chrupav:radiokar.k	5t707.5↔	Tenolýza vystierača palca
5t31j.9↔	O.ch.impl.neindivid.metal.náhrady chrupav:ulnokarp.k	5t708.0↔	Tenodéza ohýbača zápästia
5t31x.6↔	Iné otv.chir.OP na kĺbe a menisk:dist.radioulnár.kĺb	5t708.1↔	Tenodéza ohýbača prsta
5t31x.7↔	Iné otv.chir.OP na kĺbe a menisk:kĺby ruky b.n.	5t708.2↔	Tenodéza ohýbača palca
5t31x.8↔	Iné otv.chir.OP na kĺbe a menisk:radiokarpálny kĺb	5t708.3↔	Tenodéza vystierača zápästia
5t31x.9↔	Iné otv.chir.OP na kĺbe a menisk:ulnokarpálny kĺb	5t708.4↔	Tenodéza vystierača prsta
5t405.6↔	ASK odstr.periartikul.kalcifikátov:dist.radioulnár.kĺb	5t708.5↔	Tenodéza vystierača palca
5t405.8↔	ASK odstr.periartikul.kalcifikátov:radiokarpálny kĺb	5t70b.0↔	Skrátenie ohýbača zápästia
5t405.9↔	ASK odstr.periartikul.kalcifikátov:ulnokarpálny kĺb	5t70b.1↔	Skrátenie ohýbača prsta
5t407.6↔	Artroskop.vlož.liek.nosiča:dist.radioulnár.kĺb	5t70b.2↔	Skrátenie ohýbača palca
5t407.8↔	Artroskop.vlož.liek.nosiča:radiokarpálny kĺb	5t70b.3↔	Skrátenie vystierača zápästia
5t407.9↔	Artroskop.vlož.liek.nosiča:ulnokarpálny kĺb	5t70b.4↔	Skrátenie vystierača prsta
5t408.6↔	Artroskop.odstr.liek.nosiča:dist.radioulnár.kĺb	5t70b.5↔	Skrátenie vystierača palca
5t408.8↔	Artroskop.odstr.liek.nosiča:radiokarpálny kĺb	5t70g.0↔	Odstr.dens epistrophei implantátu ohýbača zápästia



5t70g.1↔	Odstránenie implantátu ohýbača prsta	5t719.0↔	Odstr.transplantátu:radiokarpálny väz
5t70g.2↔	Odstránenie implantátu ohýbača palca	5t719.1↔	Odstr.transpl:retinaculum flexorum
5t70g.3↔	Odstránenie implantátu vystierača zápästia	5t719.2↔	Odstr.transpl:ostatné väzy zápästia
5t70g.4↔	Odstránenie implantátu vystierača prsta	5t719.3↔	Odstr.transplantátu:väzy stredoručia
5t70g.5↔	Odstránenie implantátu vystierača palca	5t719.4↔	Odstr.transpl:väzy metakarpofal.kĺbov prstov ruky
5t70h.0↔	Plastika šľachy ohýbača zápästia	5t719.5↔	Odstr.transpl:väzy metakarpofalangeál.kĺbu palca
5t70h.1↔	Plastika šľachy ohýbača prsta	5t719.6↔	Odstr.transpl:väzy interfalangeál.kĺbov prst.ruky
5t70h.2↔	Plastika šľachy ohýbača palca	5t719.7↔	Odstr.transpl:väzy interfalangeál.kĺbu palca
5t70h.3↔	Plastika šľachy vystierača zápästia	5t720.1↔	Otvorená chirurgická fasciotómia jedného prsta
5t70h.4↔	Plastika šľachy vystierača prsta	5t720.2↔	Otvorená chirurgická fasciotómia viac ako 1 prsta
5t70h.5↔	Plastika šľachy vystierača palca	5t721.1↔	Perkutánná fasciotómia jedného prsta
5t70j.0↔	Spájanie šliach (previazanie) ohýbača zápästia	5t721.2↔	Perkutánná fasciotómia viac ako jedného prsta
5t70j.1↔	Spájanie šliach (previazanie) ohýbača prsta	5t722.0↔	Parciálna fasciektómia izolovaná na dlani
5t70j.2↔	Spájanie šliach (previazanie) ohýbača palca	5t722.3↔	Parciálna fasciektómia 1 alebo 2 prstov
5t70j.3↔	Spájanie šliach (previazanie) vystierača zápästia	5t723.0↔	Totálna fasciektómia izolovaná na dlani
5t70j.4↔	Spájanie šliach (previazanie) vystierača prsta	5t723.4↔	Totálna fasciektómia 3 a viac prstov
5t70j.5↔	Spájanie šliach (previazanie) vystierača palca	5t724.1↔	Fasciektómia jedného prsta s jednou neurolyzou
5t70k.0↔	Refixácia ohýbača zápästia ku kosti vrát.kovovej kotvy	5t724.2↔	Fasciektómia viac prstov s jednou neurolyzou
5t70k.1↔	Refixácia ohýbača prsta ku kosti vrátane kovovej kotvy	5t725.1↔	Fasciektómia jedného prsta s viacerými neurolyzami
5t70k.2↔	Refixácia ohýbača palca ku kosti vrátane kovovej kotvy	5t725.2↔	Fasciektómia viac prstov s viacerými neurolyzami
5t70k.3↔	Refixácia vystierača zápästia ku kosti vrát.kov.kotvy	5t726.1↔	Fasciektómia 1 prsta s 1 neurolyzou a s 1 arteriolýzou
5t70k.4↔	Refixácia vystierača prsta ku kosti vrát.kov.kotvy	5t726.2↔	Fasciektómia viac prstov s 1 neurolyzou a s 1 arteriolýzou
5t70k.5↔	Refixácia vystierača palca ku kosti vrát.kov. kotvy	5t727.1↔	Fasciektómia 1 prsta s viac.neurolyzami a viac.arteriolyzami
5t70l.0↔	Perkutánná tenotómia ohýbača zápästia	5t727.2↔	Fasciekt.viac prstov s viac.neurolyzami a viac.arteriolyz.
5t70l.3↔	Perkutánná tenotómia vystierača zápästia	5t728.1↔	Fasciektómia 1 prsta s artrolyz.(vr.neurolyzy a arteriolyzy)
5t70m.0↔	Otvorená chirurgická tenotómia ohýbača zápästia	5t728.2↔	Fasciekt.viac prstov s artrolyzou (vr.neurolyzy a arteriolyzy)
5t70m.1↔	Otvorená chirurgická tenotómia ohýbača prsta	5t729.3↔	Parciálna dermofasciektómia
5t70m.2↔	Otvorená chirurgická tenotómia ohýbača palca	5t729.4↔	Celková dermofasciektómia
5t70m.3↔	Otvorená chirurgická tenotómia vystierača zápästia	5t72a.3↔	Parciálna fasciolýza 1a1.2 prstov inj.kolagen.clostr.histol.
5t70m.4↔	Otvorená chirurgická tenotómia vystierača prsta	5t72a.4↔	Celk.fasciolýza 3 a viac prst inj.kolagenázou clostr.histol.
5t70m.5↔	Otvorená chirurgická tenotómia vystierača palca	5t72x.1↔	Ostatné operácie na fasciách dlane a prstov, 1 prst
5t70n.0↔	Tenotómia s obmedzeným prístupom ohýbača zápästia	5t730↔	Incízia svalov ruky
5t70n.1↔	Tenotómia s obmedzeným prístupom ohýbača prsta	5t731↔	Čiastočné prerušenie svalov ruky
5t70n.2↔	Tenotómia s obmedzeným prístupom ohýbača palca	5t732↔	Totálne prerušenie svalov ruky
5t70n.3↔	Tenotómia s obmedzeným prístupom vystierača zápästia	5t735↔	Desinzercia svalu ruky
5t70n.4↔	Tenotómia s obmedzeným prístupom vystierača prsta	5t741.0↔	Exc.chor.tk.(vrát.kapsulektom):zápästie:1 zákrok
5t70n.5↔	Tenotómia s obmedzeným prístupom vystierača palca	5t741.1↔	Exc.chor.tk.(vrát.kapsulektom):zápästie:viac.zákr.
5t710.0↔	Incízie radiokarpálneho väzu vrátane drenáže	5t741.3↔	Exc.chor.tk(kapsulekt):metakarpofal.kĺb:1 zákrok
5t710.1↔	Incízie retinaculum flexorum vrátane drenáže	5t741.4↔	Exc.chor.tk(kapsulekt):metakarpof.k:viac.zákr.
5t710.2↔	Incízie ostatných väzov zápästia vrátane drenáže	5t741.5↔	Exc.chor.tk(kapsulekt):interfal.kĺb ruky:1 zákrok
5t710.3↔	Incízie väzov stredoručia vrátane drenáže	5t741.6↔	Exc.chor.tk(kapsulekt):interfal.kĺby 1 prst ruky:viac.zákrakov
5t710.4↔	Inciz.väzov metakarpofalang.kĺbov prstov ruky vrát.drenáže	5t741.7↔	Exc.chor.tk(kapsulekt):interfal.kĺby viac.prst ruky:viac.zákr.
5t710.5↔	Incízie väzov metakarpofalangeál.kĺbu palca vrát.drenáže	5t741.x↔	Exc.chor.tk.(vr.kapsulektomie):ost.kĺby ruky
5t710.6↔	Inciz.väzov interfalangeál.kĺbov prstov ruky vrát.drenáže	5t743.0↔	Debridement zápästia:1zákrak
5t710.7↔	Inciz.väzov interfalangeál.kĺbu palca vrát.drenáže	5t743.1↔	Debridement zápästia:viaceré zákroky
5t711.0↔	Prerušenie radiokarpálneho väzu	5t790↔	Excízia gangliómu na ruke
5t711.10↔	Prerušenie väzu retinaculum flexorum	5t792↔	Radikálna excízia chorobne poškodeného tkaniva na ruke,iné
5t711.11↔	Prerušenie väzu retinac.flex.s.epineurolyzou n. medianus	5t793↔	Radik.excízia ch.tk.na ruke s špec.prepar.ciev a nervov
5t711.2↔	Prerušenie ostatných väzov zápästia	5t794↔	Rad.excízia ch.tk.na ruke s rozš.preparáciou
5t711.3↔	Prerušenie väzov stredoručia	5t800.0↔	Incízia svalu pozdĺžne v obl.hlavy a krku
5t711.4↔	Prerušenie väzov metakarpofalangeál.kĺbov prstov ruky	5t800.1↔	Incízia svalu pozdĺžne v obl.ramena, axily
5t711.5↔	Prerušenie väzov metakarpofalangeálneho kĺbu palca	5t800.2↔	Incízia svalu pozdĺžne v obl.ramena a lakťa
5t711.6↔	Prerušenie väzov interfalangeálnych kĺbov prstov ruky	5t800.3↔	Incízia svalu pozdĺžne v obl.predlaktia
5t711.7↔	Prerušenie väzov interfalangeálneho kĺbu palca	5t800.4↔	Incízia svalu pozdĺžne v obl.hrud.steny a chrbta
5t712.0↔	Parciálna excízia radiokarpálneho väzu	5t800.5↔	Incízia svalu pozdĺžne v obl.bruš.steny
5t712.1↔	Parciálna excízia retinaculum flexorum	5t800.6↔	Incízia svalu pozdĺžne v inguin,genitál.a gluteál.obl.
5t712.2↔	Parciálna excízia ostatných väzov zápästia	5t800.7↔	Incízia svalu pozdĺžne v obl.stehna a kolena
5t712.3↔	Parciálna excízia väzov stredoručia	5t800.8↔	Incízia svalu pozdĺžne v obl.predkolena
5t713.0↔	Totálna excízia radiokarpálneho väzu	5t800.a↔	Incízia svalu pozdĺžne v obl.zadonožia a priehlavku
5t713.1↔	Totálna excízia retinaculum flexorum	5t800.b	Incízia svalu pozdĺžne v obl.stredonožia a prednožia
5t713.2↔	Totálna excízia ostatných väzov zápästia	5t800.x↔	Incízia svalu pozdĺžne:ostatné
5t713.3↔	Totálna excízia väzov stredoručia	5t801.0↔	Incízia svalu priečne v obl.hlavy a krku
5t714.0↔	Primárna sutúra radiokarpálneho väzu	5t801.1↔	Incízia svalu priečne v obl.ramena,axily
5t714.1↔	Primárna sutúra retinaculum flexorum	5t801.2↔	Incízia svalu priečne v obl.ramena a lakťa
5t714.2↔	Primárna sutúra ostatných väzov zápästia	5t801.3↔	Incízia svalu priečne v obl.predlaktia
5t714.3↔	Primárna sutúra väzov stredoručia	5t801.4↔	Incízia svalu priečne v obl.hrud.steny a chrbta
5t715.0↔	Sekundárna sutúra radiokarpálneho väzu	5t801.5↔	Incízia svalu priečne v obl.bruš.steny
5t715.1↔	Sekundárna sutúra retinaculum flexorum	5t801.6↔	Incízia svalu priečne v inguinál,genit.a gluteálna.obl.
5t715.2↔	Sekundárna sutúra ostatných väzov zápästia	5t801.7↔	Incízia svalu priečne v obl.stehna a kolena
5t715.3↔	Sekundárna sutúra väzov stredoručia	5t801.8↔	Incízia svalu priečne v obl.predkolena

5t801.a↔	Incízia svalu priečne v obl.zadonožia a priehlavku	5t810.0↔	Preťatie svalu v obl.hlavy a krku
5t801.b↔	Incízia svalu priečne v obl.stredonožia a prednožia	5t810.1↔	Preťatie svalu v obl.ramena,axily
5t801.x	Incízia svalu priečne:ostatné	5t810.2↔	Preťatie svalu v obl.ramena a lakt'a
5t806.0↔	Otv.chirurgická incízia fascie v obl.hlavy a krku	5t810.3↔	Preťatie svalu v obl.predlaktia
5t806.1↔	Otv.chirurgická incízia fascie v obl.ramena,axily	5t810.4↔	Preťatie svalu v obl.hrud.steny a chrbta
5t806.2↔	Otv.chirurgická incízia fascie v obl.ramena,lakt'a	5t810.5↔	Preťatie svalu v obl.bruš.steny
5t806.3↔	Otv.chirurgická incízia fascie v obl.predlaktia	5t810.6↔	Preťatie svalu v inguin.,genit.,glut.obl.
5t806.4↔	Otv.chirurgická incízia fascie v obl.hrud.steny a chrbta	5t810.7↔	Preťatie svalu v obl.stehna a kolena
5t806.5↔	Otv.chirurgická incízia fascie v obl.bruš.steny	5t810.8↔	Preťatie svalu v obl.predkolenia
5t806.6↔	Otv.chirurgická incízia fascie v inguin.,genit.a glut.obl.	5t810.9↔	Preťatie svalu v obl.nohy
5t806.7↔	Otv.chirurgická incízia fascie v obl.stehna a kolena	5t810.x	Preťatie svalu:ostatné
5t806.8↔	Otv.chirurgická incízia fascie v obl.predkolenia	5t815.0↔	Otv.chir.parc.fasciotómia priečna:hlava,krk
5t806.a↔	Otv.chirurgická incízia fascie v obl.zadonožia a priehlavku	5t815.1↔	Otv.chir.parc.fasciotómia priečna:rameno,axila
5t806.b↔	Otv.chirurgická incízia fascie v obl.stredonožia a prednožia	5t815.2↔	Otv.chir.parc.fasciotómia priečna:rameno,lakeť
5t806.x	Otv.chirurgická incízia fascie:ostatné	5t815.3↔	Otv.chir.parc.fasciotómia priečna:predlaktie
5t807.0↔	Perkutánná incízia fascie v obl.hlavy a krku	5t815.4↔	Otv.chir.parc.fasciotómia priečna:hrud.stena,chrbát
5t807.1↔	Perkutánná incízia fascie v obl.ramena,axily	5t815.5↔	Otv.chir.parc.fasciotómia priečna:bruš.stena
5t807.2↔	Perkutánná incízia fascie v obl.ramena,lakt'a	5t815.6↔	Otv.chir.parc.fasciotómia priečna:inguin.genit.glut.obl.
5t807.3↔	Perkutánná incízia fascie v obl.predlaktia	5t815.7↔	Otv.chir.parc.fasciotómia priečna:stehno,koleno
5t807.4↔	Perkutánná incízia fascie v obl.hrud.steny a chrbta	5t815.8↔	Otv.chir.parc.fasciotómia priečna:predkolenie
5t807.5↔	Perkutánná incízia fascie v obl.bruš.steny	5t815.9↔	Otv.chir.parc.fasciotómia priečna:noha
5t807.6↔	Perkutánná incízia fascie v inguinál.,genit.a gluteál.obl.	5t815.x	Otv.chir.parc.fasciotómia priečna:ostatné
5t807.7↔	Perkutánná incízia fascie v obl.stehna a kolena	5t816.0↔	Otv.chir.totál.fasciotómia priečna:hlava,krk
5t807.8↔	Perkutánná incízia fascie v obl.predkolenia	5t816.1↔	Otv.chir.totál.fasciotómia priečna:rameno,axila
5t807.9↔	Perkutánná incízia fascie v obl.nohy	5t816.2↔	Otv.chir.totál.fasciotómia priečna:rameno,lakeť
5t807.x	Perkutánná incízia fascie:ostatné	5t816.3↔	Otv.chir.totál.fasciotómia priečna:predlaktie
5t808.0↔	Odstr.cudz.tel.zo svalu v obl.hlavy a krku	5t816.4↔	Otv.chir.totál.fasciotómia priečna:hrud.stena,chrbát
5t808.1↔	Odstr.cudz.tel.zo svalu v obl.rameno,axila	5t816.5↔	Otv.chir.totál.fasciotómia priečna:bruš.stena
5t808.2↔	Odstr.cudz.tel.zo svalu v obl.ramena a lakt'a	5t816.6↔	Otv.chir.totál.fasciotómia priečna:inguin.genit.glut.obl
5t808.3↔	Odstr.cudz.tel.zo svalu v obl.predlaktia	5t816.7↔	Otv.chir.totál.fasciotómia priečna:stehno,koleno
5t808.4↔	Odstr.cudz.tel.zo svalu v obl.hrud.steny a chrbta	5t816.8↔	Otv.chir.totál.fasciotómia priečna:predkolenie
5t808.5↔	Odstr.cudz.tel.zo svalu v obl.bruš.steny	5t816.9↔	Otv.chir.totál.fasciotómia priečna:noha
5t808.6↔	Odstr.cudz.tel.zo svalu v inguinál.,genit.a gluteál.obl.	5t816.x	Otv.chir.totál.fasciotómia priečna:ostat.
5t808.7↔	Odstr.cudz.tel.zo svalu v obl.stehna a kolena	5t817.0↔	Perkután.fasciotómia priečna:hlava,krk
5t808.8↔	Odstr.cudz.tel.zo svalu v obl.predkolenia	5t817.1↔	Perkután.fasciotómia priečna:rameno,axila
5t808.9↔	Odstr.cudz.tel.zo svalu v obl.nohy	5t817.2↔	Perkután.fasciotómia priečna:rameno,lakeť
5t808.x	Odstr.cudz.tel.zo svalu:ostatné	5t817.3↔	Perkután.fasciotómia priečna:predlaktie
5t809.0↔	Odstr.cudz.tel.zo šľachy v obl.hlavy a krku	5t817.4↔	Perkután.fasciotómia priečna:hrud.stena,chrbát
5t809.1↔	Odstr.cudz.tel.zo šľachy v obl.ramena,axily	5t817.5↔	Perkután.fasciotómia priečna:bruš.stena
5t809.2↔	Odstr.cudz.tel.zo šľachy v obl.ramena,lakt'a	5t817.6↔	Perkután.fasciotómia priečna:inguin.genit.glut.obl
5t809.3↔	Odstr.cudz.tel.zo šľachy v obl.predlaktia	5t817.7↔	Perkután.fasciotómia priečna:stehno,koleno
5t809.4↔	Odstr.cudz.tel.zo šľachy v obl.hrud.steny a chrbta	5t817.8↔	Perkután.fasciotómia priečna:predkolenie
5t809.5↔	Odstr.cudz.tel.zo šľachy v obl.bruš.steny	5t817.9↔	Perkután.fasciotómia priečna:noha
5t809.6↔	Odstr.cudz.tel.zo šľachy v inguinál.,genit.a gluteál.obl.	5t817.x	Perkután.fasciotómia priečna:ostatné
5t809.7↔	Odstr.cudz.tel.zo šľachy v obl.stehna a kolena	5t818.0↔	Otv.chir.parc.šľachy fasciotómia pozdĺž, 1 segm:hlava,krk
5t809.8↔	Odstr.cudz.tel.zo šľachy v obl.predkolenia	5t818.1↔	Otv.chir.parc.šľachy fasciotómia pozdĺž, 1 segm:rameno,axila
5t809.9↔	Odstr.cudz.tel.zo šľachy v obl.nohy	5t818.2↔	Otv.chir.parc.šľachy fasciotómia pozdĺž, 1 segm:ram,lakeť
5t809.x	Odstr.cudz.tel.zo šľachy:ostatné	5t818.3↔	Otv.chir.parc.šľachy fasciotómia pozdĺž, 1 segm:predlak
5t80a.0↔	Odstr.cudz.tel.z fascie v obl.hlavy a krku	5t818.4↔	Otv.chir.parc.šľachy fasciotómia pozdĺž, 1 segm:hrud.st,chrb
5t80a.1↔	Odstr.cudz.tel.z fascie v obl.ramena,axily	5t818.5↔	Otv.chir.parc.šľachy fasciotómia pozdĺž, 1 segm:bruš.st
5t80a.2↔	Odstr.cudz.tel.z fascie v obl.ramena a lakt'a	5t818.6↔	Otv.chir.parc.šľachy fasciotómia pozdĺž, 1 segm:ing.gen,glut.ob
5t80a.3↔	Odstr.cudz.tel.z fascie v obl.predlaktia	5t818.7↔	POtv.chir.parc.šľachy fasciotómia pozdĺž, 1 segm:stehno,koleno
5t80a.4↔	Odstr.cudz.tel.z fascie v obl.hrud.steny a chrbta	5t818.8↔	Otv.chir.parc.šľachy fasciotómia pozdĺž, 1 segm:predkol
5t80a.5↔	Odstr.cudz.tel.z fascie v obl.bruš.steny	5t818.9↔	Otv.chir.parc.šľachy fasciotómia pozdĺž, 1 segm:noha
5t80a.6↔	Odstr.cudz.tel.z fascie v inguinál.,genit.a gluteál.obl.	5t818.x	Otv.chir.parc.šľachy fasciotómia pozdĺž, 1 segm:ostat
5t80a.7↔	Odstr.cudz.tel.z fascie v obl.stehna a kolena	5t819.0↔	Otv.ch.totál.fasciotómia pozdĺž, 1 segm:hlava,krk
5t80a.8↔	Odstr.cudz.tel.z fascie v obl.predkolenia	5t819.1↔	Otv.ch.totál.fasciotómia pozdĺž, 1 segm:rameno,axila
5t80a.9↔	Odstr.cudz.tel.z fascie v obl.nohy	5t819.2↔	Otv.ch.totál.fasciotómia pozdĺž, 1 segm:rameno,lakeť
5t80a.x	Odstr.cudz.tel.z fascie:ostatné	5t819.3↔	Otv.ch.totál.fasciotómia pozdĺž, 1 segm:predlakt
5t80x.0↔	Ost.incízie sv./šľachy/fascie:hlava a krk	5t819.4↔	Otv.ch.totál.fasciotómia pozdĺž, 1 segm:hrud.st,chrb
5t80x.1↔	Ost.incízie sv./šľachy/fascie:ramenný kĺb,axila	5t819.5↔	Otv.ch.totál.fasciotómia pozdĺž, 1 segm:bruš.st
5t80x.2↔	Ost.incízie sv./šľachy/fascie:rameno a lakeť	5t819.6↔	Otv.ch.totál.fasciotómia pozdĺž, 1 segm:inguin.gen,glut.ob
5t80x.3↔	Ost.incízie svalu/šľachy/fascie:predlaktie	5t819.7↔	Otv.ch.totál.fasciotómia pozdĺž, 1 segm:steh,koleno
5t80x.4↔	Ost.incízie sv./šľachy/fascie:hrudná stena a chrbát	5t819.8↔	Otv.ch.totál.fasciotómia pozdĺž, 1 segm:predkol
5t80x.5	Ost.incízie sv./šľachy/fascie:brušná stena	5t819.9↔	Otv.ch.totál.fasciotómia pozdĺž, 1 segm:noha
5t80x.6↔	Ost.incízie sv./šľachy/fascie:inguinál.,genit.a glut.obl.	5t819.x	Otv.chirurg.totálna fasciotómia pozdĺž, 1 segm:ostat
5t80x.7↔	Ost.incízie sv./šľachy/fascie:stehno a koleno	5t81a.0↔	Perkut.fasciotómia pozdĺž.v obl.hlavy,krku
5t80x.8↔	Ost.incízie sv./šľachy/fascie:predkolenie	5t81a.1↔	Perkut.fasciotómia pozdĺž.v obl.ramena,axily
5t80x.9↔	Ost.incízie sv./šľachy/fascie:noha	5t81a.2↔	Perkut.fasciotómia pozdĺž.v obl.ramena,lakeť
5t80x.x	Ost.incízie sv./šľachy/fascie:ostatné	5t81a.3↔	Perkut.fasciotómia pozdĺž.v obl.predlaktia

5t81a.4↔	Perkut.fasciotómia pozdĺž v obl.hrud.steny,chrbta	5t826.8↔	Parciál.excízia svalu,subfasciál:predkolenie
5t81a.5↔	Perkut.fasciotómia pozdĺž v obl.bruš.steny	5t826.9↔	Parciál.excízia svalu,subfasciál:noha
5t81a.6↔	Perkut.fasciotómia pozdĺž v inguin.genit.glut.obl.	5t826.x	Parciál.excízia svalu,subfasciálne:ostat.
5t81a.7↔	Perkut.fasciotómia pozdĺž v obl.stehna,kolena	5t827.0↔	Totál.excízia svalu,subfasciál:hlava,krk
5t81a.8↔	Perkut.fasciotómia pozdĺž v obl.predkolenia	5t827.1↔	Totál.excízia svalu,subfasciál:rameno,axila
5t81a.9↔	Perkut.fasciotómia pozdĺž v obl.nohy	5t827.2↔	Totál.excízia svalu,subfasciál:rameno a lakeť
5t81a.x	Perkut.fasciotómia pozdĺž:ostat.	5t827.3↔	Totál.excízia svalu,subfasciál:predlaktie
5t81b.0↔	Otv.ch.parciál.fasciotómia,viac.segm:hlava,krk	5t827.4↔	Totál.excízia svalu,subfasciál:hруд.st,chrbát
5t81b.1↔	Otv.ch.parciál.fasciotómia,viac.segm:rameno,axila	5t827.5↔	Totál.excízia svalu,subfasciál:bruš.stena
5t81b.2↔	Otv.ch.parciál.fasciotómia,viac.segm:rameno,lakeť	5t827.6↔	Totál.excízia svalu,subfasciál:inguin.genit.glut.ob
5t81b.3↔	Otv.ch.parciál.fasciotómia,viac.segm:predlaktie	5t827.7↔	Totál.excízia svalu,subfasciál:stehno,koleno
5t81b.4↔	Otv.ch.parciál.fasciotómia,viac.segm:hруд.st,chrbát	5t827.8↔	Totál.excízia svalu,subfasciál:predkolenie
5t81b.5↔	Otv.ch.parciál.fasciotómia,viac.segm:bruš.stena	5t827.9↔	Totál.excízia svalu,subfasciál:noha
5t81b.6↔	Otv.ch.parciál.fasciotómia,viac.segm:inguin.gen.glut.obl	5t827.x	Totál.excízia svalu,subfasciál:ostat.
5t81b.7↔	Otv.ch.parciál.fasciotómia,viac.segm:steh,koleno	5t828.0↔	Excízia na šľachách a svaloch,epifasciál:hlava,krk
5t81b.8↔	Otv.ch.parciál.fasciotómia,viac.segm:predkolenie	5t828.1↔	Excízia na šľachách a svaloch,epifasciál:rameno,axila
5t81b.9↔	Otv.ch.totál.fasciotómia,viac.segm:noha	5t828.2↔	Excízia na šľachách a svaloch,epifasciál:rameno,lakeť
5t81b.x	Otv.chirurg.parciálna fasciotómia,viac.segm:ostatné	5t828.3↔	Excízia na šľachách a svaloch,epifasciál:predlaktie
5t81c.0↔	Otv.ch.totál.fasciotómia,viac.segm:hlava,krk	5t828.4↔	Excízia na šľachách a svaloch,epifasciál:hруд.st,chrbát
5t81c.1↔	Otv.ch.totál.fasciotómia,viac.segm:rameneno,axila	5t828.5↔	Excízia na šľachách a svaloch,epifasciál:bruš.st
5t81c.2↔	Otv.ch.totál.fasciotómia,viac.segm:rameno,lakeť	5t828.6↔	Excízia na šľachách a svaloch,epifasciál:inguin.genit.glut.obl
5t81c.3↔	Otv.ch.totál.fasciotómia,viac.segm:predlaktie	5t828.7↔	Excízia na šľachách a svaloch,epifasciál:stehno,koleno
5t81c.4↔	Otv.ch.totál.fasciotómia,viac.segm:hруд.st,chrbát	5t828.8↔	Excízia na šľachách a svaloch,epifasciál:predkolenie
5t81c.5↔	Otv.ch.totál.fasciotómia,viac.segm:bruš.stena	5t828.9↔	Excízia na šľachách a svaloch,epifasciál:noha
5t81c.6↔	Otv.ch.totál.fasciotómia,viac.segm:inguin.gen.glut.obl	5t828.x	Excízia na šľachách a svaloch,epifasciál:ostatné
5t81c.7↔	Otv.ch.totál.fasciotómia,viac.segm:stehno,koleno	5t829.0↔	Excízia na šľach.a svaloch,subfasciál:hlava,krk
5t81c.8↔	Otv.ch.totál.fasciotómia,viac.segm:predkolenie	5t829.1↔	Excízia na šľach.a svaloch,subfasciál:ramen.kĺb,xila
5t81c.9↔	Otv.ch.totál.fasciotómia,viac.segm:noha	5t829.2↔	Excízia na šľach.a svaloch,subfasciál:rameno,lakeť
5t81c.x	Otv.ch.totál.fasciotómia,viac.segm:ostatné	5t829.3↔	Excízia na šľach.a svaloch,subfasciál:predlaktie
5t81d.0↔	Dezinzerzia svalu,šľachy:hlava a krk	5t829.4↔	Excízia na šľach.a svaloch,subfasciál:hруд.st,chrbát
5t81d.1↔	Dezinzerzia svalu,šľachy:rameneno a axila	5t829.5↔	Excízia na šľach.a svaloch,subfasciál:bruš.st
5t81d.2↔	Dezinzerzia svalu,šľachy:rameno a lakeť	5t829.6↔	Excízia na šľach.a svaloch,subfasciál:inguin.genit.glut.obl
5t81d.3↔	Dezinzerzia svalu,šľachy:predlaktie	5t829.7↔	Excízia na šľach.a svaloch,subfasciál:stehno,koleno
5t81d.4↔	Dezinzerzia svalu,šľachy:hруд.stena a chrbát	5t829.8↔	Excízia na šľach.a svaloch,subfasciál:predkolenie
5t81d.5↔	Dezinzerzia svalu,šľachy:bruš.stena	5t829.9↔	Excízia na šľach.a svaloch,subfasciál:noha
5t81d.6↔	Dezinzerzia svalu,šľachy:inguinínal.genit.a glut.obl.	5t829.x	Excízia na šľach.a svaloch,subfasciál:ostatné
5t81d.7↔	Dezinzerzia svalu,šľachy:stehno a koleno	5t82b.0↔	Res.kompart.sv,šf,f.b.špec.ciev,nerv.prep:hlava,krk
5t81d.8↔	Dezinzerzia svalu,šľachy:predkolenie	5t82b.1↔	Res.kompart.sv,šf,f.b.špec.ciev,nerv.prep:rameno,axila
5t81d.9↔	Dezinzerzia svalu,šľachy:noha	5t82b.2↔	Res.kompart.sv,šf,f.b.špec.ciev,nerv.prep:rameno,lakeť
5t81d.x	Dezinzerzia svalu,šľachy:ostatné	5t82b.3↔	Res.kompart.sv,šf,f.b.špec.ciev,nerv.prep:predlaktie
5t824.0↔	Parciál.excízia svalu,epifasciál:hlava,krk	5t82b.4↔	Res.kompart.sv,šf,f.b.špec.ciev,nerv.prep:hруд.st,chrb
5t824.1↔	Parciál.excízia svalu,epifasciál:rameno,axila	5t82b.5↔	Res.kompart.sv,šf,f.b.špec.ciev,nerv.prep:bruš.st
5t824.2↔	Parciál.excízia svalu,epifasciál:rameno,lakeť	5t82b.6↔	Res.kompart.sv,šf,f.b.špec.ciev,nerv.prep:inguin.genit.glut.ob
5t824.3↔	Parciál.excízia svalu,epifasciál:predlaktie	5t82b.7↔	Res.kompart.sv,šf,f.b.špec.ciev,nerv.prep:steh,koleno
5t824.4↔	Parciál.excízia svalu,epifasciál:hруд.st,chrbát	5t82b.8↔	Res.kompart.sv,šf,f.b.špec.ciev,nerv.prep:predkol
5t824.5↔	Parciál.excízia svalu,epifasciál:bruš.stena	5t82b.9↔	Res.kompart.sv,šf,f.b.špeciál.ciev,nerv.preparácie:noha
5t824.6↔	Parciál.excízia svalu,epifasciál:inguin.genit.glut.obl	5t82b.x	Resek.kompartm.sv,šf,fascie bez špec.ciev,nerv.prepar:ost.
5t824.7↔	Parciál.excízia svalu,epifasciál:stehno,koleno	5t82c.0↔	Res.kompart.sv,šf,f.so špec.ciev,nerv.prep:hlava,krk
5t824.8↔	Parciál.excízia svalu,epifasciál:predkolenie	5t82c.1↔	Res.kompart.sv,šf,f.so špec.ciev,nerv.prep:rameno,axila
5t824.9↔	Parciál.excízia svalu,epifasciál:noha	5t82c.2↔	Res.kompart.sv,šf,f.so špec.ciev,nerv.prep:rameno,lakeť
5t824.x	Parciálna excízia svalu,epifasciálne:ostat.	5t82c.3↔	Res.kompart.sv,šf,f.so špec.ciev,nerv.prep:predlaktie
5t825.0↔	Totál excízia svalu,epifasciál:hlava,krk	5t82c.4↔	Res.kompart.sv,šf,f.so špec.ciev,nerv.prep:hруд.st,chrbát
5t825.1↔	Totál excízia svalu,epifasciál:rameneno,axila	5t82c.5↔	Res.kompart.sv,šf,f.so špec.ciev,nerv.prep:bruš.stena
5t825.2↔	Totál excízia svalu,epifasciál:rameno,lakeť	5t82c.6↔	Res.kompart.sv,šf,f.so špec.ciev,nerv.prep:ing.genit.glut.ob
5t825.3↔	Totál excízia svalu,epifasciál:predlaktie	5t82c.7↔	Res.kompart.sv,šf,f.so špec.ciev,nerv.prep:stehno,koleno
5t825.4↔	Totál excízia svalu,epifasciál:hруд.st,chrbát	5t82c.8↔	Res.kompart.sv,šf,f.so špec.ciev,nerv.prep:predkolenie
5t825.5↔	Totál excízia svalu,epifasciál:bruš.stena	5t82c.9↔	Res.kompart.sv,šf,f.so špec.ciev,nerv.prep:noha
5t825.6↔	Totál excízia svalu,epifasciál:inguin.genit.glut.ob	5t82c.x	Resek.kompart.sv,šf,fascie so špeciál.ciev,nerv.prepar:ost.
5t825.7↔	Totál excízia svalu,epifasciál:stehno,koleno	5t82d.0↔	Res.kompart.sv,šf,f.s rozšir.prepar:hlava,krk
5t825.8↔	Totál excízia svalu,epifasciál:predkolenie	5t82d.1↔	Res.kompart.sv,šf,f.s rozšir.prepar:ramen.kĺb,xila
5t825.9↔	Totál excízia svalu,epifasciál:noha	5t82d.2↔	Res.kompart.sv,šf,f.s rozšir.prepar:rameno,lakeť
5t825.x	Totál excízia svalu,epifasciálne:ostat.	5t82d.3↔	Resek.kompart.sv,šf,f.s rozšir.prepar:predlaktie
5t826.0↔	Parciál.excízia svalu,subfasciál:hlava,krk	5t82d.4↔	Res.kompart.sv,šf,f.s rozšir.prepar:hруд.st,chrbát
5t826.1↔	Parciál.excízia svalu,subfasciál:rameno,axila	5t82d.5↔	Res.kompart.sv,šf,f.s rozšir.prepar:bruš.stena
5t826.2↔	Parciál.excízia svalu,subfasciál:rameno,lakeť	5t82d.6↔	Res.kompart.sv,šf,f.s rozšir.prepar:inguin.genit.glut.obl
5t826.3↔	Parciál.excízia svalu,subfasciál:predlaktie	5t82d.7↔	Res.kompart.sv,šf,f.s rozšir.prepar:stehno,koleno
5t826.4↔	Parciál.excízia svalu,subfasciál:hруд.st,chrbát	5t82d.8↔	Res.kompart.sv,šf,f.s rozšir.prepar:predkolenie
5t826.5↔	Parciál.excízia svalu,subfasciál:bruš.stena	5t82d.9↔	Res.kompart.sv,šf,f.s rozšir.prepar:noha
5t826.6↔	Parciál.excízia svalu,subfasciál:inguin.genit.glut.ob	5t82d.x	Resek.kompartm.sv,šf,fascie s rozšírenou preparáciou:ost.
5t826.7↔	Parciál.excízia svalu,subfasciál:stehno,koleno	5t831.0↔	Sutúra svalov v obl.hlavy,krku

5t831.1↔	Sutúra svalov v obl.ramena,axily	5t844.1↔	Plastika šliach náhradou:rameno a axila
5t831.2↔	Sutúra svalov v obl.ramena,lakťa	5t844.2↔	Plastika šliach náhradou:rameno a lakeť
5t831.3↔	Sutúra svalov v obl.predlaktia	5t844.3↔	Plastika šliach náhradou:predlaktie
5t831.4↔	Sutúra svalov v obl.hrud.steny,chrbta	5t844.4↔	Plastika šliach náhradou:hrud.stena a chrbát
5t831.5↔	Sutúra svalov v obl.bruš.steny	5t844.5↔	Plastika šliach náhradou:brušná stena
5t831.6↔	Sutúra svalov v inguin,genit.a gluteál.obl.	5t844.6↔	Plastika šliach náhradou:inguin,genit,glut.obl
5t831.7↔	Sutúra svalov v obl.stehna,kolena	5t844.7↔	Plastika šliach náhradou:stehno a koleno
5t831.8↔	Sutúra svalov v obl.predkolenia	5t844.8↔	Plastika šliach náhradou:predkolenie
5t831.9↔	Sutúra svalov v obl.nohy	5t844.a↔	Plastika šliach náhradou:zadonožie,priehlavok
5t831.x	Sutúra svalov:ostatné	5t844.b↔	Plastika šliach náhradou:stredonožie,prednožie
5t833.0↔	Skrátenie a sutúra svalov v obl.hlavy,krku	5t844.c	Plastika šliach náhradou v oblasti ruky
5t833.1↔	Skrátenie a sutúra svalov v obl.ramena,axily	5t844.x	Plastika šliach náhradou:ostatné
5t833.2↔	Skrátenie a sutúra svalov v obl.ramena,lakťa	5t845.0↔	Plastika šliach náhradou s interponátom:hlava,krk
5t833.3↔	Skrátenie a sutúra svalov v obl.predlaktia	5t845.1↔	Plastika šliach náhr.s interponátom:rameno,axila
5t833.4↔	Skrátenie a sutúra svalov v obl.hrud.steny,chrbta	5t845.2↔	Plastika šliach náhradou s interponátom:rameno,lakeť
5t833.5↔	Skrátenie a sutúra svalov v obl.bruš.steny	5t845.3↔	Plastika šliach náhradou s interponátom:predlaktie
5t833.6↔	Skrátenie a sutúra svalov v inguin,genit.a glut.obl.	5t845.4↔	Plastika šliach náhradou s interponátom:hrud.st,chrbát
5t833.7↔	Skrátenie a sutúra svalov v obl.stehna a kolena	5t845.5↔	Plastika šliach náhradou s interponátom:bruš.stena
5t833.8↔	Skrátenie a sutúra svalov v obl.predkolenia	5t845.6↔	Plastika šliach náhr.s interponátom:inguin,genit,glut.obl
5t833.9↔	Skrátenie a sutúra svalov v obl.nohy	5t845.7↔	Plastika šliach náhr.s interponátom:stehno,koleno
5t833.x	Skrátenie a sutúra svalov:ostatné	5t845.8↔	Plastika šliach náhradou s interponátom:predkolenie
5t834.0↔	Plastika svalov v obl.hlavy,krku	5t845.a↔	Plast. šliach náhradou s interponátom:zadonož,priehlavok
5t834.1↔	Plastika svalov v obl.ramena,axily	5t845.b↔	Plast.šliach náhradou s interponátom:stredonož,predonož
5t834.2↔	Plastika svalov v obl.ramena,lakťa	5t845.c	Plastika šliach náhradou s interponátom v oblasti ruky
5t834.3↔	Plastika svalov v obl.predlaktia	5t845.x	Plastika šliach náhradou s interponátom:ostatné
5t834.4↔	Plastika svalov v obl.hrud.steny,chrbta	5t855.3↔	Tenolýza 1 šľachy v obl.predlaktia
5t834.5↔	Plastika svalov v obl.bruš.steny	5t856.3↔	Tenolýza viac.šliach:predl.
5t834.6↔	Plastika svalov v inguin,genit.a glut.obl.	5t857.0↔	Primárna tenodéza 1 šľachy:hlava,krk
5t834.7↔	Plastika svalov v obl.stehna,kolena	5t857.1↔	Primárna tenodéza 1 šľachy:rameno,axila
5t834.8↔	Plastika svalov v obl.predkolenia	5t857.2↔	Primárna tenodéza 1 šľachy:rameno,lakeť
5t834.9↔	Plastika svalov v obl.nohy	5t857.3↔	Primárna tenodéza 1 šľachy:predlaktie
5t834.x	Plastika svalov:ostatné	5t857.4↔	Primárna tenodéza 1 šľachy:hrud.stena,chrbát
5t839.0↔	Odstránenie transplantátu svalov:hlava a krk	5t857.5↔	Primárna tenodéza 1 šľachy:bruš.stena
5t839.1↔	Odstránenie transplantátu svalov:rameno a axila	5t857.6↔	Primárna tenodéza 1 šľachy:ing.gen,gl.obl.
5t839.2↔	Odstránenie transplantátu svalov:rameno a lakeť	5t857.7↔	Primárna tenodéza 1 šľachy:steh,kol.
5t839.3↔	Odstránenie transplantátu svalov:predlaktie	5t857.8↔	Primárna tenodéza 1 šľachy:predk.
5t839.4↔	Odstránenie transplantátu svalov:hrud.stena a chrbát	5t857.9↔	Primárna tenodéza 1 šľachy:noha
5t839.5↔	Odstránenie transplantátu svalov:brušná stena	5t857.x	Primárna tenodéza jednej šľachy:ostatné
5t839.6↔	Odstr. transplant.svalov:inguin,genit.a glut.obl.	5t858.0↔	Sekundárna tenodéza 1 šľachy:hlava,krk
5t839.7↔	Odstránenie transplantátu svalov:stehno a koleno	5t858.1↔	Sekundárna tenodéza 1 šľachy:rameno,axila
5t839.8↔	Odstránenie transplantátu svalov:predkolenie	5t858.2↔	Sekundárna tenodéza 1 šľachy:rameno,lakeť
5t839.9↔	Odstránenie transplantátu svalov:noha	5t858.3↔	Sekundárna tenodéza 1 šľachy:predlaktie
5t839.x	Odstránenie transplantátu svalov:ostatné	5t858.4↔	Sekundárna tenodéza 1 šľachy:hrud.stena,chrbát
5t841.0↔	Skrátenie šliach:hlava a krk	5t858.5↔	Sekundárna tenodéza 1 šľachy:bruš.stena
5t841.1↔	Skrátenie šliach:rameno a axila	5t858.6↔	Sekundárna tenodéza 1 šľachy:ing.gen,gl.obl.
5t841.2↔	Skrátenie šliach:rameno a lakeť	5t858.7↔	Sekundárna tenodéza 1 šľachy:steh,kol.
5t841.3↔	Skrátenie šliach:predlaktie	5t858.8↔	Sekundárna tenodéza 1 šľachy:predk.
5t841.4↔	Skrátenie šliach:hrudná stena a chrbát	5t858.9↔	Sekundárna tenodéza 1 šľachy:noha
5t841.5↔	Skrátenie šliach:brušná stena	5t858.x	Sekundárna tenodéza jednej šľachy:ostatné
5t841.6↔	Skrátenie šliach:inguin,genit.a glut.obl.	5t859.0↔	Primárna tenodéza viac.šliach:hlava,krk
5t841.7↔	Skrátenie šliach:stehno a koleno	5t859.1↔	Primárna tenodéza viac.šliach:rameno,axila
5t841.8↔	Skrátenie šliach:predkolenie	5t859.2↔	Primárna tenodéza viac.šliach:rameno,lakeť
5t841.a↔	Skrátenie šliach:zadonožie a priehlavok	5t859.3↔	Primárna tenodéza viac.šliach:predlaktie
5t841.b↔	Skrátenie šliach:stredonožie a prednožie	5t859.4↔	Primárna tenodéza viac.šliach:hrud.stena,chrbát
5t841.c	Skrátenie šliach v oblasti ruky	5t859.5↔	Primárna tenodéza viac.šliach:bruš.stena
5t841.x	Skrátenie šliach:ostatné	5t859.6↔	Primárna tenodéza viacerých šliach:ing.gen,gl.obl.
5t843.0↔	Augmentácia šliach:hlava a krk	5t859.7↔	Primárna tenodéza viac.šliach:stehno,koleno
5t843.1↔	Augmentácia šliach:rameno a axila	5t859.8↔	Primárna tenodéza viac.šliach:predkolenie
5t843.2↔	Augmentácia šliach:rameno a lakeť	5t859.9↔	Primárna tenodéza viacerých šliach:noha
5t843.3↔	Augmentácia šliach:predlaktie	5t859.x	Primárna tenodéza viac.šliach:ostatné
5t843.4↔	Augmentácia šliach:hrudná stena a chrbát	5t85a.0↔	Sekundárna tenodéza viac.šliach:hlava,krk
5t843.5↔	Augmentácia šliach:brušná stena	5t85a.1↔	Sekundárna tenodéza viac.šliach:rameno,axila
5t843.6↔	Augmentácia šliach:inguinál,genit.a glut.obl.	5t85a.2↔	Sekundárna tenodéza viac.šliach:ram,lakeť
5t843.7↔	Augmentácia šliach:stehno a koleno	5t85a.3↔	Sekundárna tenodéza viac.šliach:predlaktie
5t843.8↔	Augmentácia šliach:predkolenie	5t85a.4↔	Sekundárna tenodéza viac.šliach:hrud.stena,chrbát
5t843.a↔	Augmentácia šliach:zadonožie a priehlavok	5t85a.6↔	Sekundárna tenodéza viac.šliach:ing.gen,gl.obl.
5t843.b↔	Augmentácia šliach:stredonožie a prednožie	5t85a.7↔	Sekundárna tenodéza viac.šliach:stehno,koleno
5t843.c	Augmentácia šliach v oblasti ruky	5t85a.8↔	Sekundárna tenodéza viac.šliach:predk.
5t843.x	Augmentácia šliach:ostatné	5t85a.9↔	Sekundárna tenodéza viac.šliach:noha
5t844.0↔	Plastika šliach náhradou:hlava a krk	5t85a.x	Sekundárna tenodéza viac.šliach:ostatné

5t860.0↔	Sutúra fascií v obl.hlavy a krku	5t948↔	Amputácia v oblasti predkolenia
5t860.1↔	Sutúra fascií v obl.ramena,axily	5t949↔	Amputácia v oblasti proximálneho predkolenia
5t860.2↔	Sutúra fascií v obl.ramena a lakt'a	5t94a↔	Amputácia v oblasti stredného predkolenia
5t860.3↔	Sutúra fascií v obl.predlaktia	5t94x↔	Amputácia a exartikulácia v obl.DK,ost.
5t860.4↔	Sutúra fascií v obl.hrud.steny,chrbta	5t950↔	Amputácia v oblasti distál.predkolenia podľa Syme
5t860.5↔	Sutúra fascií v obl.bruš.steny	5t951↔	Amputácia v oblasti chodidla
5t860.6↔	Sutúra fascií v inguinál.genit.a gluteál.obl.	5t952↔	Amputácia v oblasti chodidla podľa Spitzzy
5t860.7↔	Sutúra fascií v obl.stehna a kolena	5t953↔	Amputácia v oblasti chodidla podľa Pirogoff
5t860.8↔	Sutúra fascií v obl.predkolenia	5t954↔	Amputácia v oblasti chodidla podľa Chopart
5t860.9↔	Sutúra fascií v obl.nohy	5t955↔	Amputácia v oblasti stredú chodidla podľa Lisfranc
5t860.x↔	Sutúra fascií:ostatné	5t956↔	Amputácia transmetatarsálne
5t861.0↔	Predĺženie fascií v obl.hlavy a krku	5t957↔	Amputácia prstov nohy
5t861.1↔	Predĺženie fascií v obl.ramena,axily	5t958↔	Amputácia lúčov
5t861.2↔	Predĺženie fascií v obl.ramena a lakt'a	5t95x↔	Amputácia a exartikulácia chodidla, ostatné
5t861.3↔	Predĺženie fascií v obl.predlaktia	5t960↔	Revízia amputačnej oblasti ramenného kĺbu a ramena
5t861.4↔	Predĺženie fascií v obl.hrud.steny a chrbta	5t961↔	Revízia amputačnej oblasti predlaktia
5t861.5↔	Predĺženie fascií v obl.bruš.steny	5t962↔	Revízia amputačnej oblasti ruky
5t861.6↔	Predĺženie fascií v inguin.gen.glut.obl.	5t963↔	Revízia amputačnej oblasti stehna
5t861.7↔	Predĺženie fascií v obl.stehna,kolena	5t964↔	Revízia amputačnej oblasti predkolenia
5t861.8↔	Predĺženie fascií v obl.predkolenia	5t965↔	Revízia amputačnej oblasti chodidla
5t861.9↔	Predĺženie fascií v obl.nohy	5t96x	Revízia amputačnej oblasti, ostatné
5t861.x	Predĺženie fascií:ostatné	5u122	Parciálna mastektómia s disekciou lymfatických uzlín
5t862.0↔	Skrátenie (raphage) fascií:hlava a krk	5u123.1	Madenova mastektómia s disekciou axilárnych LU
5t862.1↔	Skrátenie (raphage) fascií:rameno,axila	5v153	Minitorakotómia a debridement pri empyéme
5t862.2↔	Skrátenie (raphage) fascií:rameno a laket'	5v15x.x	Chir.vyč.rany s odstr.chor.tk.na kož.a podk:ost.
5t862.3↔	Skrátenie (raphage) fascií:predlaktie	5v227.9↔	Voľ.tx.kože,príjemca:kompozit(viactkan)štep,veľ.pl:ruka
5t862.4↔	Skrátenie (raphage) fascií:hrud.stena a chrbát	5v231.0	Lokál.lalok.plast.kože a podk:plast.rotovaným lal,malá pl:pery
5t862.5↔	Skrátenie (raphage) fascií:brušná stena	5v233.0	Lok.lal.plast.kože a podk:plast.ostrovčekov.lal,malá pl:pery
5t862.6↔	Skrátenie (raphage) fascií:inguin.gen.glut.obl.	5v234.0	Lokál.lalok.plast.kože a podkož:Z-plast,malá plocha:pery
5t862.7↔	Skrátenie (raphage) fascií:stehno a koleno	5v236.0	Lokál.lalok.plast.kože a podk:plast.rotovan.lal,veľká pl:pery
5t862.8↔	Skrátenie (raphage) fascií:predkolenie	5v238.0	Lok.lal.plast.kože a podk:plast.ostrovček.lal,veľ.pl:pery
5t862.9↔	Skrátenie (raphage) fascií:noha	5v239.0	Lok.lal.plast.kože a podkož:Z-plastika,veľká pl:pery
5t862.x	Skrátenie (raphage) fascií:ostatné	5v23a.0	Lok.lal.plast.kože a podkož:W-plast,malá pl:pery
5t863.0↔	Zdvojenie jednej fascie:hlava a krk	5v23b.0	Lokál.lalok.plast.kože a podk:W-plast,veľ.pl:pery
5t863.1↔	Zdvojenie jednej fascie:rameno,axila	5v23c.0	Lok.lal.plas.kože a pod.tran.plas.malej ploc.dvoj.lal.v obl.pery
5t863.2↔	Zdvojenie jednej fascie:rameno a laket'	5v23d.0	Lok.lal.plas.kože a pod.tran.plas.malej ploc.Lim.lal.v obl.pery
5t863.3↔	Zdvojenie jednej fascie:predlaktie	5v23e.0	Lok.lal.plas.kože a pod.tran.plas.malej ploc.lal.Dof.v obl.pery
5t863.4↔	Zdvojenie jednej fascie:hrud.stena a chrbát	5v23f.0	Lok.lal.plas.kože a pod.tran.plas.malej ploc.inou tec.v obl.pery
5t863.5↔	Zdvojenie jednej fascie:brušná stena	5v23g.0	Lok.lal.plas.kože a pod.tran.plas.veľ.ploc.dvoj.lal.v obl.pery
5t863.6↔	Zdvojenie jednej fascie:ingv.gen.glut.obl.	5v23h.0	Lok.lal.plas.kože a pod.tran.plas.veľ.ploc.Lim.lal.v obl.pery
5t863.7↔	Zdvojenie jednej fascie:stehno a koleno	5v23i.0	Lok.lal.plas.kože a pod.tran.plas.veľ.ploc.lal.Dof.v obl.pery
5t863.8↔	Zdvojenie jednej fascie:predkolenie	5v23j.0	Lok.lal.plas.kože a pod.tran.plas.veľ.ploc.inou tec.v obl.pery
5t863.9↔	Zdvojenie jednej fascie:noha	5v251.0	Lalok.plast.kože a podk,príjemca:stopkatý miestny lalok:pery
5t863.x	Zdvojenie jednej fascie:ostatné	5v252.0	Lalok.plast.kože a podk,príjemca:stopkat.vzdialený lalok:pery
5t920↔	Amputácia intertorakoskopulárna	5v260.0	Kombin.plast.zákroky na koži a podkož:kombin.lalok.plast:pery
5t921↔	Exartikulácia v ramennom kĺbe	5v262.0	Komb.plast.zákr.k.a podk:stopk.miest.lalok so vzdial.lal:pery
5t922↔	Amputácia v oblasti ramena	5v400.0	Redukč.tkan.plastika na koži a podkož:ostatné
5t923↔	Exartikulácia v laktovom kĺbe	5v40x.x	Redukcia tkaniva na koži a podkoži:ostatné
5t924↔	Amputácia v oblasti predlaktia	5v555.0	Voľ.tx.kože a lal.plast.kože a podk,príjemca,stopk.reg.lal:pery
5t92x↔	Amputácia a exartikulácia hornej končatiny, ostatné	5v556.0	Voľ.tx.kože a lal.plast.k.a podk,príjemca,stopk.vzdial.lal:pery
5t930↔	Exartikulácia v oblasti zápastia	5v560.0	Lokál.lalok.plast.kože a podk.-popál,polept,rozťah.plast:pery
5t931↔	Amputácia v oblasti zápastia	5v561.0	Lok.lal.plast.kože a podk.-(pp/pl),posúv-rotáč.plast:pery
5t932↔	Amputácia v oblasti stredú ruky	5v562.0	Lok.lal.plast.k.a podkož.-pop.a pol,transpozíč.plast:pery
5t933↔	Amputácia prsta ruky	5v563.0	Lok.lal.plast.kože a podk.(pp/pl),transpoz.ostrov.lal.pl:pery
5t934↔	Amputácia prsta s kožnou alebo svalovou plastikou	5v564.0	Lok.lalok.plast.kože a podk.(pp/pl),transpozíč.Z-plast:pery
5t935↔	Exartikulácia prsta ruky	5v565.0	Lok.lalok.plast.kože a podk.(pp/pl),transpozíč.W-plast:pery
5t936↔	Exartikulácia prsta ruky s kožnou/svalovou plastikou	5v570.0	Kombi.lalok.plastiky na koži a podkoži (pp/pl):pery
5t937↔	Egalizácia ruky resekcíou 5.lúča	5v571.0	Kombi.lalok.plast.a voľ.transplantátu kože (pp/pl):pery
5t938↔	Egalizácia ruky resekcíou 2.lúča	5v572.0	Kombi.lal.plast.k.a podk.(pp/pl):stopk.region.so vzdial.lal:pery
5t939↔	Egalizácia ruky resekcíou 3. a 4.lúča	5v573.0	Komb.lal.pl.k.a podk.(pp/pl):stop.reg.vzd.l.a voľ.transpl.k:pery
5t93a↔	Amputácia transmetakarpálne	8g210	Biologická nekrektómia [Maggot therapy]
5t93x↔	Amputácia a exartikulácia ruky, ostatné	8m161.x	Intrakavit.iná brachyter .okrem intraut.a intravagin.brachyt.
5t940↔	Hemipelvektómia	8m162	Intraluminálna brachyterapia
5t941↔	Nekompletná hemipelvektómia	8m164.1	Perkutánná translúmenová koronárna brachyterapia
5t942↔	Exartikulácia v bedrovom kĺbe	8m164.2	Intravaskulárna brachyterapia v iných periférnych cievach
5t943↔	Amputácia v oblasti stehna	8m165.01	Interstic.brachyter:1 rovinná impl:nízky dávkový príkon [LDR]
5t944↔	Amputácia v oblasti proximálneho stehna	8m165.02	Interstic.brachyt:1 rovinná impl:pulzný dávkový príkon [PDR]
5t945↔	Amputácia v oblasti stredného a distálneho stehna	8m165.03	Interstic.brachyt:1 rovinná impl:vysoký dávkový príkon [HDR]
5t946↔	Amputácia v oblasti kolena	8m165.0x	Interstic.brachyterapia:1 rovinná implantácia:iné
5t947↔	Exartikulácia kolena	8m165.11	Interstic.brachyt:viacrovinná impl:nízky dávk.príkon[LDR]

8m165.12	Interstic.brachyt:viacrovinná impl:pulzný dávk.prikon[PDR]	8r880.2k	PTI 3 st. neuv. lie. : c. ple. a ram.
8m165.13	Interstic.brachyt:viacrovinná impl:vysoký dávk.prikon[HDR]	8r880.2l	PTI 3 st. neuv. lie. : c. predla.
8m165.1x	Intersticiál.brachyterapia:viacrovinná implantácia,iné	8r880.2m	PTI 3 st. neuv. lie. : c. predko.
8m165.21	Interstic.brachyt.s perman.impl.rádioakt.zřn:do 10 zřn	8r880.2n	PTI 3 st. neuv. lie. : femo. te.
8m165.22	Interstic.brachyt.s perman.impl.rádioakt.zřn:viac ako 10 zřn	8r880.2p	PTI 3 st. neuv. lie. : c. malf.
8m16x	Iná brachyterapia uzavretými žiaričmi	8r880.2q	PTI 3 st. neuv. lie. : umel. c.
8r880.00	PTI 1 st. neuv. lie. : intrakr.c.	8r880.2x	PTI 3 st. neuv. lie. : iné
8r880.02	PTI 1 st. neuv. lie. : a. car. bez b. ur.	8r880.30	PTI 4 st. neuv. lie. : intrakr.c.
8r880.03	PTI 1 st. neuv. lie. : a. car. com.	8r880.32	PTI 4 st. neuv. lie. : a. car. bez b. ur.
8r880.04	PTI 1 st. neuv. lie. : a. car. int. extrakr.	8r880.33	PTI 4 st. neuv. lie. : a. car. com.
8r880.05	PTI 1 st. neuv. lie. : a. car. int. extrakr. s a. car. com.	8r880.34	PTI 4 st. neuv. lie. : a. car. int. extrakr.
8r880.06	PTI 1 st. neuv. lie. : a. car. ext.	8r880.35	PTI 4 st. neuv. lie. : a. car. int. extrakr. s a. car. com.
8r880.08	PTI 1 st. neuv. lie. : spin. c.	8r880.36	PTI 4 st. neuv. lie. : a. car. ext.
8r880.0b	PTI 1 st. neuv. lie. : duct. arter. aper.	8r880.38	PTI 4 st. neuv. lie. : spin. c.
8r880.0c	PTI 1 st. neuv. lie. : aorta	8r880.3b	PTI 4 st. neuv. lie. : duct. arter. aper.
8r880.0d	PTI 1 st. neuv. lie. : isth. aor.	8r880.3c	PTI 4 st. neuv. lie. : aorta
8r880.0e	PTI 1 st. neuv. lie. : v. cava	8r880.3d	PTI 4 st. neuv. lie. : isth. aor.
8r880.0f	PTI 1 st. neuv. lie. : iné . c. hrud.	8r880.3e	PTI 4 st. neuv. lie. : v. cava
8r880.0g	PTI 1 st. neuv. lie. : v. por.	8r880.3f	PTI 4 st. neuv. lie. : iné . c. hrud.
8r880.0h	PTI 1 st. neuv. lie. : visc. c.	8r880.3g	PTI 4 st. neuv. lie. : v. por.
8r880.0i	PTI 1 st. neuv. lie. : iné br. a pan. tep.	8r880.3h	PTI 4 st. neuv. lie. : visc. c.
8r880.0j	PTI 1 st. neuv. lie. : iné br. a pan. žily	8r880.3i	PTI 4 st. neuv. lie. : iné br. a pan. tep.
8r880.0k	PTI 1 st. neuv. lie. : c. ple. a ram.	8r880.3j	PTI 4 st. neuv. lie. : iné br. a pan. žily
8r880.0l	PTI 1 st. neuv. lie. : c. predla.	8r880.3k	PTI 4 st. neuv. lie. : c. ple. a ram.
8r880.0m	PTI 1 st. neuv. lie. : c. predko.	8r880.3l	PTI 4 st. neuv. lie. : c. predla.
8r880.0n	PTI 1 st. neuv. lie. : femo. te.	8r880.3m	PTI 4 st. neuv. lie. : c. predko.
8r880.0o	PTI 1 st. neuv. lie. : femo. ži.	8r880.3n	PTI 4 st. neuv. lie. : femo. te.
8r880.0p	PTI 1 st. neuv. lie. : c. malf.	8r880.3o	PTI 4 st. neuv. lie. : femo. ži.
8r880.0q	PTI 1 st. neuv. lie. : umel. c.	8r880.3p	PTI 4 st. neuv. lie. : c. malf.
8r880.0x	PTI 1 st. neuv. lie. : iné	8r880.3q	PTI 4 st. neuv. lie. : umel. c.
8r880.10	PTI 2 st. neuv. lie. : intrakr.c.	8r880.3x	PTI 4 st. neuv. lie. : iné
8r880.12	PTI 2 st. neuv. lie. : a. car. bez b. ur.	8r880.40	PTI 5 st. neuv. lie. : intrakr.c.
8r880.13	PTI 2 st. neuv. lie. : a. car. com.	8r880.42	PTI 5 st. neuv. lie. : a. car. bez b. ur.
8r880.14	PTI 2 st. neuv. lie. : a. car. int. extrakr.	8r880.43	PTI 5 st. neuv. lie. : a. car. com.
8r880.15	PTI 2 st. neuv. lie. : a. car. int. extrakr. s a. car. com.	8r880.44	PTI 5 st. neuv. lie. : a. car. int. extrakr.
8r880.16	PTI 2 st. neuv. lie. : a. car. ext.	8r880.45	PTI 5 st. neuv. lie. : a. car. int. extrakr. s a. car. com.
8r880.18	PTI 2 st. neuv. lie. : spin. c.	8r880.46	PTI 5 st. neuv. lie. : a. car. ext.
8r880.1b	PTI 2 st. neuv. lie. : duct. arter. aper.	8r880.48	PTI 5 st. neuv. lie. : spin. c.
8r880.1c	PTI 2 st. neuv. lie. : aorta	8r880.4b	PTI 5 st. neuv. lie. : duct. arter. aper.
8r880.1d	PTI 2 st. neuv. lie. : isth. aor.	8r880.4c	PTI 5 st. neuv. lie. : aorta
8r880.1e	PTI 2 st. neuv. lie. : v. cava	8r880.4d	PTI 5 st. neuv. lie. : isth. aor.
8r880.1f	PTI 2 st. neuv. lie. : iné . c. hrud.	8r880.4e	PTI 5 st. neuv. lie. : v. cava
8r880.1g	PTI 2 st. neuv. lie. : v. por.	8r880.4f	PTI 5 st. neuv. lie. : iné . c. hrud.
8r880.1h	PTI 2 st. neuv. lie. : visc. c.	8r880.4g	PTI 5 st. neuv. lie. : v. por.
8r880.1i	PTI 2 st. neuv. lie. : iné br. a pan. tep.	8r880.4h	PTI 5 st. neuv. lie. : visc. c.
8r880.1j	PTI 2 st. neuv. lie. : iné br. a pan. žily	8r880.4i	PTI 5 st. neuv. lie. : iné br. a pan. tep.
8r880.1k	PTI 2 st. neuv. lie. : c. ple. a ram.	8r880.4j	PTI 5 st. neuv. lie. : iné br. a pan. žily
8r880.1l	PTI 2 st. neuv. lie. : c. predla.	8r880.4k	PTI 5 st. neuv. lie. : c. ple. a ram.
8r880.1m	PTI 2 st. neuv. lie. : c. predko.	8r880.4l	PTI 5 st. neuv. lie. : c. predla.
8r880.1n	PTI 2 st. neuv. lie. : femo. te.	8r880.4m	PTI 5 st. neuv. lie. : c. predko.
8r880.1o	PTI 2 st. neuv. lie. : femo. ži.	8r880.4n	PTI 5 st. neuv. lie. : femo. te.
8r880.1p	PTI 2 st. neuv. lie. : c. malf.	8r880.4o	PTI 5 st. neuv. lie. : femo. ži.
8r880.1q	PTI 2 st. neuv. lie. : umel. c.	8r880.4p	PTI 5 st. neuv. lie. : c. malf.
8r880.1x	PTI 2 st. neuv. lie. : iné	8r880.4q	PTI 5 st. neuv. lie. : umel. c.
8r880.20	PTI 3 st. neuv. lie. : intrakr.c.	8r880.4x	PTI 5 st. neuv. lie. : iné
8r880.22	PTI 3 st. neuv. lie. : a. car. bez b. ur.	8r880.50	PTI 6 a viac st. neuv. lie. : intrakr.c.
8r880.23	PTI 3 st. neuv. lie. : a. car. com.	8r880.52	PTI 6 a viac st. neuv. lie. : a. car. bez b. ur.
8r880.24	PTI 3 st. neuv. lie. : a. car. int. extrakr.	8r880.53	PTI 6 a viac st. neuv. lie. : a. car. com.
8r880.25	PTI 3 st. neuv. lie. : a. car. int. extrakr. s a. car. com.	8r880.54	PTI 6 a viac st. neuv. lie. : a. car. int. extrakr.
8r880.26	PTI 3 st. neuv. lie. : a. car. ext.	8r880.55	PTI 6 a viac st. neuv. lie. : a. car. int. extrakr. s a. car. com.
8r880.28	PTI 3 st. neuv. lie. : spin. c.	8r880.56	PTI 6 a viac st. neuv. lie. : a. car. ext.
8r880.2b	PTI 3 st. neuv. lie. : duct. arter. aper.	8r880.58	PTI 6 a viac st. neuv. lie. : spin. c.
8r880.2c	PTI 3 st. neuv. lie. : aorta	8r880.5b	PTI 6 a viac st. neuv. lie. : duct. arter. aper.
8r880.2d	PTI 3 st. neuv. lie. : isth. aor.	8r880.5c	PTI 6 a viac st. neuv. lie. : aorta
8r880.2e	PTI 3 st. neuv. lie. : v. cava	8r880.5d	PTI 6 a viac st. neuv. lie. : isth. aor.
8r880.2f	PTI 3 st. neuv. lie. : iné . c. hrud.	8r880.5e	PTI 6 a viac st. neuv. lie. : v. cava
8r880.2g	PTI 3 st. neuv. lie. : v. por.	8r880.5f	PTI 6 a viac st. neuv. lie. : iné . c. hrud.
8r880.2h	PTI 3 st. neuv. lie. : visc. c.	8r880.5g	PTI 6 a viac st. neuv. lie. : v. por.
8r880.2i	PTI 3 st. neuv. lie. : iné br. a pan. tep.	8r880.5h	PTI 6 a viac st. neuv. lie. : visc. c.
8r880.2j	PTI 3 st. neuv. lie. : iné br. a pan. žily	8r880.5i	PTI 6 a viac st. neuv. lie. : iné br. a pan. tep.

8r880.5j	PTI 6 a viac st. neuv. lie. : iné br. a pan. žily	8r881.2h	PTI 3 st. uv. lie. : visc. c.
8r880.5k	PTI 6 a viac st. neuv. lie. : c. ple. a ram.	8r881.2i	PTI 3 st. uv. lie. : iné br. a pan. tep.
8r880.5l	PTI 6 a viac st. neuv. lie. : c. predla.	8r881.2j	PTI 3 st. uv. lie. : iné br. a pan. žily
8r880.5m	PTI 6 a viac st. neuv. lie. : c. predko.	8r881.2k	PTI 3 st. uv. lie. : c. ple. a ram.
8r880.5n	PTI 6 a viac st. neuv. lie. : femo. te.	8r881.2l	PTI 3 st. uv. lie. : c. predla.
8r880.5o	PTI 6 a viac st. neuv. lie. : femo. ži.	8r881.2m	PTI 3 st. uv. lie. : c. predko.
8r880.5p	PTI 6 a viac st. neuv. lie. : c. malf.	8r881.2n	PTI 3 st. uv. lie. : femo. te.
8r880.5q	PTI 6 a viac st. neuv. lie. : umel. c.	8r881.2o	PTI 3 st. uv. lie. : femo. ži.
8r880.5x	PTI 6 a viac st. neuv. lie. : iné	8r881.2p	PTI 3 st. uv. lie. : c. malf.
8r881.00	PTI 1 st. uv. lie. : intrakr.c.	8r881.2q	PTI 3 st. uv. lie. : umel. c.
8r881.02	PTI 1 st. uv. lie. : a. car. bez b. ur.	8r881.2x	PTI 3 st. uv. lie. : iné
8r881.03	PTI 1 st. uv. lie. : a. car. com.	8r881.30	PTI 4 st. uv. lie. : intrakr.c.
8r881.04	PTI 1 st. uv. lie. : a. car. int. extrakr.	8r881.32	PTI 4 st. uv. lie. : a. car. bez b. ur.
8r881.05	PTI 1 st. uv. lie. : a. car. int. extrakr. s a. car. com.	8r881.33	PTI 4 st. uv. lie. : a. car. com.
8r881.06	PTI 1 st. uv. lie. : a. car. ext.	8r881.34	PTI 4 st. uv. lie. : a. car. int. extrakr.
8r881.08	PTI 1 st. uv. lie. : spin. c.	8r881.35	PTI 4 st. uv. lie. : a. car. int. extrakr. s a. car. com.
8r881.0b	PTI 1 st. uv. lie. : duct. arter. aper.	8r881.36	PTI 4 st. uv. lie. : a. car. ext.
8r881.0c	PTI 1 st. uv. lie. : aorta	8r881.38	PTI 4 st. uv. lie. : spin. c.
8r881.0d	PTI 1 st. uv. lie. : isth. aor.	8r881.3b	PTI 4 st. uv. lie. : duct. arter. aper.
8r881.0e	PTI 1 st. uv. lie. : v. cava	8r881.3c	PTI 4 st. uv. lie. : aorta
8r881.0f	PTI 1 st. uv. lie. : iné . c. hrud.	8r881.3d	PTI 4 st. uv. lie. : isth. aor.
8r881.0g	PTI 1 st. uv. lie. : v. por.	8r881.3e	PTI 4 st. uv. lie. : v. cava
8r881.0h	PTI 1 st. uv. lie. : visc. c.	8r881.3f	PTI 4 st. uv. lie. : iné . c. hrud.
8r881.0i	PTI 1 st. uv. lie. : iné br. a pan. tep.	8r881.3g	PTI 4 st. uv. lie. : v. por.
8r881.0j	PTI 1 st. uv. lie. : iné br. a pan. žily	8r881.3h	PTI 4 st. uv. lie. : visc. c.
8r881.0k	PTI 1 st. uv. lie. : c. ple. a ram.	8r881.3i	PTI 4 st. uv. lie. : iné br. a pan. tep.
8r881.0l	PTI 1 st. uv. lie. : c. predla.	8r881.3j	PTI 4 st. uv. lie. : iné br. a pan. žily
8r881.0m	PTI 1 st. uv. lie. : c. predko.	8r881.3k	PTI 4 st. uv. lie. : c. ple. a ram.
8r881.0n	PTI 1 st. uv. lie. : femo. te.	8r881.3l	PTI 4 st. uv. lie. : c. predla.
8r881.0o	PTI 1 st. uv. lie. : femo. ži.	8r881.3m	PTI 4 st. uv. lie. : c. predko.
8r881.0p	PTI 1 st. uv. lie. : c. malf.	8r881.3n	PTI 4 st. uv. lie. : femo. te.
8r881.0q	PTI 1 st. uv. lie. : umel. c.	8r881.3o	PTI 4 st. uv. lie. : femo. ži.
8r881.0x	PTI 1 st. uv. lie. : iné	8r881.3p	PTI 4 st. uv. lie. : c. malf.
8r881.10	PTI 2 st. uv. lie. : intrakr.c.	8r881.3q	PTI 4 st. uv. lie. : umel. c.
8r881.12	PTI 2 st. uv. lie. : a. car. bez b. ur.	8r881.3x	PTI 4 st. uv. lie. : iné
8r881.13	PTI 2 st. uv. lie. : a. car. com.	8r881.40	PTI 5 st. uv. lie. : intrakr.c.
8r881.14	PTI 2 st. uv. lie. : a. car. int. extrakr.	8r881.42	PTI 5 st. uv. lie. : a. car. bez b. ur.
8r881.15	PTI 2 st. uv. lie. : a. car. int. extrakr. s a. car. com.	8r881.43	PTI 5 st. uv. lie. : a. car. com.
8r881.16	PTI 2 st. uv. lie. : a. car. ext.	8r881.44	PTI 5 st. uv. lie. : a. car. int. extrakr.
8r881.18	PTI 2 st. uv. lie. : spin. c.	8r881.45	PTI 5 st. uv. lie. : a. car. int. extrakr. s a. car. com.
8r881.1b	PTI 2 st. uv. lie. : duct. arter. aper.	8r881.46	PTI 5 st. uv. lie. : a. car. ext.
8r881.1c	PTI 2 st. uv. lie. : aorta	8r881.48	PTI 5 st. uv. lie. : spin. c.
8r881.1d	PTI 2 st. uv. lie. : isth. aor.	8r881.4b	PTI 5 st. uv. lie. : duct. arter. aper.
8r881.1e	PTI 2 st. uv. lie. : v. cava	8r881.4c	PTI 5 st. uv. lie. : aorta
8r881.1f	PTI 2 st. uv. lie. : iné . c. hrud.	8r881.4d	PTI 5 st. uv. lie. : isth. aor.
8r881.1g	PTI 2 st. uv. lie. : v. por.	8r881.4e	PTI 5 st. uv. lie. : v. cava
8r881.1h	PTI 2 st. uv. lie. : visc. c.	8r881.4f	PTI 5 st. uv. lie. : iné . c. hrud.
8r881.1i	PTI 2 st. uv. lie. : iné br. a pan. tep.	8r881.4g	PTI 5 st. uv. lie. : v. por.
8r881.1j	PTI 2 st. uv. lie. : iné br. a pan. žily	8r881.4h	PTI 5 st. uv. lie. : visc. c.
8r881.1k	PTI 2 st. uv. lie. : c. ple. a ram.	8r881.4i	PTI 5 st. uv. lie. : iné br. a pan. tep.
8r881.1l	PTI 2 st. uv. lie. : c. predla.	8r881.4j	PTI 5 st. uv. lie. : iné br. a pan. žily
8r881.1m	PTI 2 st. uv. lie. : c. predko.	8r881.4k	PTI 5 st. uv. lie. : c. ple. a ram.
8r881.1n	PTI 2 st. uv. lie. : femo. te.	8r881.4l	PTI 5 st. uv. lie. : c. predla.
8r881.1o	PTI 2 st. uv. lie. : femo. ži.	8r881.4m	PTI 5 st. uv. lie. : c. predko.
8r881.1p	PTI 2 st. uv. lie. : c. malf.	8r881.4n	PTI 5 st. uv. lie. : femo. te.
8r881.1q	PTI 2 st. uv. lie. : umel. c.	8r881.4o	PTI 5 st. uv. lie. : femo. ži.
8r881.1x	PTI 2 st. uv. lie. : iné	8r881.4p	PTI 5 st. uv. lie. : c. malf.
8r881.20	PTI 3 st. uv. lie. : intrakr.c.	8r881.4q	PTI 5 st. uv. lie. : umel. c.
8r881.22	PTI 3 st. uv. lie. : a. car. bez b. ur.	8r881.4x	PTI 5 st. uv. lie. : iné
8r881.23	PTI 3 st. uv. lie. : a. car. com.	8r881.50	PTI 6 a viac st. uv. lie. : intrakr.c.
8r881.24	PTI 3 st. uv. lie. : a. car. int. extrakr.	8r881.52	PTI 6 a viac st. uv. lie. : a. car. bez b. ur.
8r881.25	PTI 3 st. uv. lie. : a. car. int. extrakr. s a. car. com.	8r881.53	PTI 6 a viac st. uv. lie. : a. car. com.
8r881.26	PTI 3 st. uv. lie. : a. car. ext.	8r881.54	PTI 6 a viac st. uv. lie. : a. car. int. extrakr.
8r881.28	PTI 3 st. uv. lie. : spin. c.	8r881.55	PTI 6 a viac st. uv. lie. : a. ca. in. extrakr. s a. car. com.
8r881.2b	PTI 3 st. uv. lie. : duct. arter. aper.	8r881.56	PTI 6 a viac st. uv. lie. : a. car. ext.
8r881.2c	PTI 3 st. uv. lie. : aorta	8r881.58	PTI 6 a viac st. uv. lie. : spin. c.
8r881.2d	PTI 3 st. uv. lie. : isth. aor.	8r881.5b	PTI 6 a viac st. uv. lie. : duct. arter. aper.
8r881.2e	PTI 3 st. uv. lie. : v. cava	8r881.5c	PTI 6 a viac st. uv. lie. : aorta
8r881.2f	PTI 3 st. uv. lie. : iné . c. hrud.	8r881.5d	PTI 6 a viac st. uv. lie. : isth. aor.
8r881.2g	PTI 3 st. uv. lie. : v. por.	8r881.5e	PTI 6 a viac st. uv. lie. : v. cava

8r881.5f	PTI 6 a viac st. uv. lie. : iné . c. hrud.	8r882.2d	PTI 3 st. bior. : isth. aor.
8r881.5g	PTI 6 a viac st. uv. lie. : v. por.	8r882.2e	PTI 3 st. bior. : v. cava
8r881.5h	PTI 6 a viac st. uv. lie. : visc. c.	8r882.2f	PTI 3 st. bior. : iné . c. hrud.
8r881.5i	PTI 6 a viac st. uv. lie. : iné br. a pan. tep.	8r882.2g	PTI 3 st. bior. : v. por.
8r881.5j	PTI 6 a viac st. uv. lie. : iné br. a pan. žily	8r882.2h	PTI 3 st. bior. : visc. c.
8r881.5k	PTI 6 a viac st. uv. lie. : c. ple. a ram.	8r882.2i	PTI 3 st. bior. : iné br. a pan. tep.
8r881.5l	PTI 6 a viac st. uv. lie. : c. predla.	8r882.2j	PTI 3 st. bior. : iné br. a pan. žily
8r881.5m	PTI 6 a viac st. uv. lie. : c. predko.	8r882.2k	PTI 3 st. bior. : c. ple. a ram.
8r881.5n	PTI 6 a viac st. uv. lie. : femo. te.	8r882.2l	PTI 3 st. bior. : c. predla.
8r881.5o	PTI 6 a viac st. uv. lie. : femo. ži.	8r882.2m	PTI 3 st. bior. : c. predko.
8r881.5p	PTI 6 a viac st. uv. lie. : c. malf.	8r882.2n	PTI 3 st. bior. : femo. te.
8r881.5q	PTI 6 a viac st. uv. lie. : umel. c.	8r882.2o	PTI 3 st. bior. : femo. ži.
8r881.5x	PTI 6 a viac st. uv. lie. : iné	8r882.2p	PTI 3 st. bior. : c. malf.
8r882.00	PTI 1 st. bior. : intrakr.c.	8r882.2q	PTI 3 st. bior. : umel. c.
8r882.02	PTI 1 st. bior. : a. car. bez b. ur.	8r882.2x	PTI 3 st. bior. : iné
8r882.03	PTI 1 st. bior. : a. car. com.	8r882.30	PTI 4 st. bior. : intrakr.c.
8r882.04	PTI 1 st. bior. : a. car. int. extrakr.	8r882.32	PTI 4 st. bior. : a. car. bez b. ur.
8r882.05	PTI 1 st. bior. : a. car. int. extrakr. s a. car. com.	8r882.33	PTI 4 st. bior. : a. car. com.
8r882.06	PTI 1 st. bior. : a. car. ext.	8r882.34	PTI 4 st. bior. : a. car. int. extrakr.
8r882.08	PTI 1 st. bior. : spin. c.	8r882.35	PTI 4 st. bior. : a. car. int. extrakr. s a. car. com.
8r882.0b	PTI 1 st. bior. : duct. arter. aper.	8r882.36	PTI 4 st. bior. : a. car. ext.
8r882.0c	PTI 1 st. bior. : aorta	8r882.38	PTI 4 st. bior. : spin. c.
8r882.0d	PTI 1 st. bior. : isth. aor.	8r882.3b	PTI 4 st. bior. : duct. arter. aper.
8r882.0e	PTI 1 st. bior. : v. cava	8r882.3c	PTI 4 st. bior. : aorta
8r882.0f	PTI 1 st. bior. : iné . c. hrud.	8r882.3d	PTI 4 st. bior. : isth. aor.
8r882.0g	PTI 1 st. bior. : v. por.	8r882.3e	PTI 4 st. bior. : v. cava
8r882.0h	PTI 1 st. bior. : visc. c.	8r882.3f	PTI 4 st. bior. : iné . c. hrud.
8r882.0i	PTI 1 st. bior. : iné br. a pan. tep.	8r882.3g	PTI 4 st. bior. : v. por.
8r882.0j	PTI 1 st. bior. : iné br. a pan. žily	8r882.3h	PTI 4 st. bior. : visc. c.
8r882.0k	PTI 1 st. bior. : c. ple. a ram.	8r882.3i	PTI 4 st. bior. : iné br. a pan. tep.
8r882.0l	PTI 1 st. bior. : c. predla.	8r882.3j	PTI 4 st. bior. : iné br. a pan. žily
8r882.0m	PTI 1 st. bior. : c. predko.	8r882.3k	PTI 4 st. bior. : c. ple. a ram.
8r882.0n	PTI 1 st. bior. : femo. te.	8r882.3l	PTI 4 st. bior. : c. predla.
8r882.0o	PTI 1 st. bior. : femo. ži.	8r882.3m	PTI 4 st. bior. : c. predko.
8r882.0p	PTI 1 st. bior. : c. malf.	8r882.3n	PTI 4 st. bior. : femo. te.
8r882.0q	PTI 1 st. bior. : umel. c.	8r882.3o	PTI 4 st. bior. : femo. ži.
8r882.0x	PTI 1 st. bior. : iné	8r882.3p	PTI 4 st. bior. : c. malf.
8r882.10	PTI 2 st. bior. : intrakr.c.	8r882.3q	PTI 4 st. bior. : umel. c.
8r882.12	PTI 2 st. bior. : a. car. bez b. ur.	8r882.3x	PTI 4 st. bior. : iné
8r882.13	PTI 2 st. bior. : a. car. com.	8r882.40	PTI 5 st. bior. : intrakr.c.
8r882.14	PTI 2 st. bior. : a. car. int. extrakr.	8r882.42	PTI 5 st. bior. : a. car. bez b. ur.
8r882.15	PTI 2 st. bior. : a. car. int. extrakr. s a. car. com.	8r882.43	PTI 5 st. bior. : a. car. com.
8r882.16	PTI 2 st. bior. : a. car. ext.	8r882.44	PTI 5 st. bior. : a. car. int. extrakr.
8r882.18	PTI 2 st. bior. : spin. c.	8r882.45	PTI 5 st. bior. : a. car. int. extrakr. s a. car. com.
8r882.1b	PTI 2 st. bior. : duct. arter. aper.	8r882.46	PTI 5 st. bior. : a. car. ext.
8r882.1c	PTI 2 st. bior. : aorta	8r882.48	PTI 5 st. bior. : spin. c.
8r882.1d	PTI 2 st. bior. : isth. aor.	8r882.4b	PTI 5 st. bior. : duct. arter. aper.
8r882.1e	PTI 2 st. bior. : v. cava	8r882.4c	PTI 5 st. bior. : aorta
8r882.1f	PTI 2 st. bior. : iné . c. hrud.	8r882.4d	PTI 5 st. bior. : isth. aor.
8r882.1g	PTI 2 st. bior. : v. por.	8r882.4e	PTI 5 st. bior. : v. cava
8r882.1h	PTI 2 st. bior. : visc. c.	8r882.4f	PTI 5 st. bior. : iné . c. hrud.
8r882.1i	PTI 2 st. bior. : iné br. a pan. tep.	8r882.4g	PTI 5 st. bior. : v. por.
8r882.1j	PTI 2 st. bior. : iné br. a pan. žily	8r882.4h	PTI 5 st. bior. : visc. c.
8r882.1k	PTI 2 st. bior. : c. ple. a ram.	8r882.4i	PTI 5 st. bior. : iné br. a pan. tep.
8r882.1l	PTI 2 st. bior. : c. predla.	8r882.4j	PTI 5 st. bior. : iné br. a pan. žily
8r882.1m	PTI 2 st. bior. : c. predko.	8r882.4k	PTI 5 st. bior. : c. ple. a ram.
8r882.1n	PTI 2 st. bior. : femo. te.	8r882.4l	PTI 5 st. bior. : c. predla.
8r882.1o	PTI 2 st. bior. : femo. ži.	8r882.4m	PTI 5 st. bior. : c. predko.
8r882.1p	PTI 2 st. bior. : c. malf.	8r882.4n	PTI 5 st. bior. : femo. te.
8r882.1q	PTI 2 st. bior. : umel. c.	8r882.4o	PTI 5 st. bior. : femo. ži.
8r882.1x	PTI 2 st. bior. : iné	8r882.4p	PTI 5 st. bior. : c. malf.
8r882.20	PTI 3 st. bior. : intrakr.c.	8r882.4q	PTI 5 st. bior. : umel. c.
8r882.22	PTI 3 st. bior. : a. car. bez b. ur.	8r882.4x	PTI 5 st. bior. : iné
8r882.23	PTI 3 st. bior. : a. car. com.	8r882.50	PTI 6 a viac st. bior. : intrakr.c.
8r882.24	PTI 3 st. bior. : a. car. int. extrakr.	8r882.52	PTI 6 a viac st. bior. : a. car. bez b. ur.
8r882.25	PTI 3 st. bior. : a. car. int. extrakr. s a. car. com.	8r882.53	PTI 6 a viac st. bior. : a. car. com.
8r882.26	PTI 3 st. bior. : a. car. ext.	8r882.54	PTI 6 a viac st. bior. : a. car. int. extrakr.
8r882.28	PTI 3 st. bior. : spin. c.	8r882.55	PTI 6 a viac st. bior. : a. ca. in. extrak. s a. car. com.
8r882.2b	PTI 3 st. bior. : duct. arter. aper.	8r882.56	PTI 6 a viac st. bior. : a. car. ext.
8r882.2c	PTI 3 st. bior. : aorta	8r882.58	PTI 6 a viac st. bior. : spin. c.



8r882.5b	PTI 6 a viac st. bior. : duct. arter. aper.	8r884.06	PTI pok. 1 CP st. : a. car. ext.
8r882.5c	PTI 6 a viac st. bior. : aorta	8r884.08	PTI pok. 1 CP st. : spin. c.
8r882.5d	PTI 6 a viac st. bior. : isth. aor.	8r884.0b	PTI pok. 1 CP st. : duct. arter. aper.
8r882.5e	PTI 6 a viac st. bior. : v. cava	8r884.0c	PTI pok. 1 CP st. : aorta
8r882.5f	PTI 6 a viac st. bior. : iné . c. hrud.	8r884.0d	PTI pok. 1 CP st. : isth. aor.
8r882.5g	PTI 6 a viac st. bior. : v. por.	8r884.0e	PTI pok. 1 CP st. : v. cava
8r882.5h	PTI 6 a viac st. bior. : visc. c.	8r884.0f	PTI pok. 1 CP st. : iné . c. hrud.
8r882.5i	PTI 6 a viac st. bior. : iné br. a pan. tep.	8r884.0g	PTI pok. 1 CP st. : v. por.
8r882.5j	PTI 6 a viac st. bior. : iné br. a pan. žily	8r884.0h	PTI pok. 1 CP st. : visc. c.
8r882.5k	PTI 6 a viac st. bior. : c. ple. a ram.	8r884.0i	PTI pok. 1 CP st. : iné br. a pan. tep.
8r882.5l	PTI 6 a viac st. bior. : c. predla.	8r884.0j	PTI pok. 1 CP st. : iné br. a pan. žily
8r882.5m	PTI 6 a viac st. bior. : c. predko.	8r884.0k	PTI pok. 1 CP st. : c. ple. a ram.
8r882.5n	PTI 6 a viac st. bior. : femo. te.	8r884.0l	PTI pok. 1 CP st. : c. predla.
8r882.5o	PTI 6 a viac st. bior. : femo. ži.	8r884.0m	PTI pok. 1 CP st. : c. predko.
8r882.5p	PTI 6 a viac st. bior. : c. malf.	8r884.0n	PTI pok. 1 CP st. : femo. te.
8r882.5q	PTI 6 a viac st. bior. : umel. c.	8r884.0o	PTI pok. 1 CP st. : femo. ži.
8r882.5x	PTI 6 a viac st. bior. : iné	8r884.0p	PTI pok. 1 CP st. : c. malf.
8r883.00	PTI nepok. 1 CP st. : intrakr.c.	8r884.0q	PTI pok. 1 CP st. : umel. c.
8r883.02	PTI nepok. 1 CP st. : a. car. bez b. ur.	8r884.0x	PTI pok. 1 CP st. : iné
8r883.03	PTI nepok. 1 CP st. : a. car. com.	8r884.10	PTI pok. CP 2 st. : intrakr.c.
8r883.04	PTI nepok. 1 CP st. : a. car. int. extrakr.	8r884.12	PTI pok. CP 2 st. : a. car. bez b. ur.
8r883.05	PTI nepok. 1 CP st. : a. car. int. extrakr. s a. car. com.	8r884.13	PTI pok. CP 2 st. : a. car. com.
8r883.06	PTI nepok. 1 CP st. : a. car. ext.	8r884.14	PTI pok. CP 2 st. : a. car. int. extrakr.
8r883.08	PTI nepok. 1 CP st. : spin. c.	8r884.15	PTI pok. CP 2 st. : a. car. int. extrakr. s a. car. com.
8r883.0b	PTI nepok. 1 CP st. : duct. arter. aper.	8r884.16	PTI pok. CP 2 st. : a. car. ext.
8r883.0c	PTI nepok. 1 CP st. : aorta	8r884.18	PTI pok. CP 2 st. : spin. c.
8r883.0d	PTI nepok. 1 CP st. : isth. aor.	8r884.1b	PTI pok. CP 2 st. : duct. arter. aper.
8r883.0e	PTI nepok. 1 CP st. : v. cava	8r884.1c	PTI pok. CP 2 st. : aorta
8r883.0f	PTI nepok. 1 CP st. : iné . c. hrud.	8r884.1d	PTI pok. CP 2 st. : isth. aor.
8r883.0g	PTI nepok. 1 CP st. : v. por.	8r884.1e	PTI pok. CP 2 st. : v. cava
8r883.0h	PTI nepok. 1 CP st. : visc. c.	8r884.1f	PTI pok. CP 2 st. : iné . c. hrud.
8r883.0i	PTI nepok. 1 CP st. : iné br. a pan. tep.	8r884.1g	PTI pok. CP 2 st. : v. por.
8r883.0j	PTI nepok. 1 CP st. : iné br. a pan. žily	8r884.1h	PTI pok. CP 2 st. : visc. c.
8r883.0k	PTI nepok. 1 CP st. : c. ple. a ram.	8r884.1i	PTI pok. CP 2 st. : iné br. a pan. tep.
8r883.0l	PTI nepok. 1 CP st. : c. predla.	8r884.1j	PTI pok. CP 2 st. : iné br. a pan. žily
8r883.0m	PTI nepok. 1 CP st. : c. predko.	8r884.1k	PTI pok. CP 2 st. : c. ple. a ram.
8r883.0n	PTI nepok. 1 CP st. : femo. te.	8r884.1l	PTI pok. CP 2 st. : c. predla.
8r883.0o	PTI nepok. 1 CP st. : femo. ži.	8r884.1m	PTI pok. CP 2 st. : c. predko.
8r883.0p	PTI nepok. 1 CP st. : c. malf.	8r884.1n	PTI pok. CP 2 st. : femo. te.
8r883.0q	PTI nepok. 1 CP st. : umel. c.	8r884.1o	PTI pok. CP 2 st. : femo. ži.
8r883.0x	PTI nepok. 1 CP st. : iné	8r884.1p	PTI pok. CP 2 st. : c. malf.
8r883.10	PTI nepok. CP 2 st. : intrakr.c.	8r884.1q	PTI pok. CP 2 st. : umel. c.
8r883.12	PTI nepok. CP 2 st. : a. car. bez b. ur.	8r884.1x	PTI pok. CP 2 st. : iné
8r883.13	PTI nepok. CP 2 st. : a. car. com.	8r885.02	PTI 1 st. s emb. och.: a. car. bez b. ur.
8r883.14	PTI nepok. CP 2 st. : a. car. int. extrakr.	8r885.03	PTI 1 st. s emb. och.: a. car. com.
8r883.15	PTI nepok. CP 2 st. : a. car. int. extrakr. s a. car. com.	8r885.04	PTI 1 st. s emb. och.: a. car. int. extrakr.
8r883.16	PTI nepok. CP 2 st. : a. car. ext.	8r885.05	PTI 1 st. s emb. och.: a. car. int. extrakr. s a. car. com.
8r883.18	PTI nepok. CP 2 st. : spin. c.	8r885.06	PTI 1 st. s emb. och.: a. car. ext.
8r883.1b	PTI nepok. CP 2 st. : duct. arter. aper.	8r885.0x	PTI 1 st. s emb. och.: iné
8r883.1c	PTI nepok. CP 2 st. : aorta	8r885.12	PTI 2 st. s emb. och.: a. car. bez b. ur.
8r883.1d	PTI nepok. CP 2 st. : isth. aor.	8r885.13	PTI 2 st. s emb. och.: a. car. com.
8r883.1e	PTI nepok. CP 2 st. : v. cava	8r885.14	PTI 2 st. s emb. och.: a. car. int. extrakr.
8r883.1f	PTI nepok. CP 2 st. : iné . c. hrud.	8r885.15	PTI 2 st. s emb. och.: a. car. int. extrakr. s a. car. com.
8r883.1g	PTI nepok. CP 2 st. : v. por.	8r885.16	PTI 2 st. s emb. och.: a. car. ext.
8r883.1h	PTI nepok. CP 2 st. : visc. c.	8r885.1x	PTI 2 st. s emb. och.: iné
8r883.1i	PTI nepok. CP 2 st. : iné br. a pan. tep.	8r885.22	PTI 3 st. s emb. och.: a. car. bez b. ur.
8r883.1j	PTI nepok. CP 2 st. : iné br. a pan. žily	8r885.23	PTI 3 st. s emb. och.: a. car. com.
8r883.1k	PTI nepok. CP 2 st. : c. ple. a ram.	8r885.24	PTI 3 st. s emb. och.: a. car. int. extrakr.
8r883.1l	PTI nepok. CP 2 st. : c. predla.	8r885.25	PTI 3 st. s emb. och.: a. car. int. extrakr. s a. car. com.
8r883.1m	PTI nepok. CP 2 st. : c. predko.	8r885.26	PTI 3 st. s emb. och.: a. car. ext.
8r883.1n	PTI nepok. CP 2 st. : femo. te.	8r885.2x	PTI 3 st. s emb. och.: iné
8r883.1o	PTI nepok. CP 2 st. : femo. ži.	8r885.32	PTI 4 st. s emb. och.: a. car. bez b. ur.
8r883.1p	PTI nepok. CP 2 st. : c. malf.	8r885.33	PTI 4 st. s emb. och.: a. car. com.
8r883.1q	PTI nepok. CP 2 st. : umel. c.	8r885.34	PTI 4 st. s emb. och.: a. car. int. extrakr.
8r883.1x	PTI nepok. CP 2 st. : iné	8r885.35	PTI 4 st. s emb. och.: a. car. int. extrakr. s a. car. com.
8r884.00	PTI pok. 1 CP st. : intrakr.c.	8r885.36	PTI 4 st. s emb. och.: a. car. ext.
8r884.02	PTI pok. 1 CP st. : a. car. bez b. ur.	8r885.3x	PTI 4 st. s emb. och.: iné
8r884.03	PTI pok. 1 CP st. : a. car. com.	8r885.42	PTI 5 st. s emb. och.: a. car. bez b. ur.
8r884.04	PTI pok. 1 CP st. : a. car. int. extrakr.	8r885.43	PTI 5 st. s emb. och.: a. car. com.
8r884.05	PTI pok. 1 CP st. : a. car. int. extrakr. s a. car. com.	8r885.44	PTI 5 st. s emb. och.: a. car. int. extrakr.

8r885.45	PTI 5 st. s emb. och.: a. car. int. extrakr. s a. car. com.	8r886.2q	PTI3 stentgr.: umel. c.
8r885.46	PTI 5 st. s emb. och.: a. car. ext.	8r886.2x	PTI3 stentgr.: iné
8r885.4x	PTI 5 st. s emb. och.: iné	8r886.30	PTI 4 stentgr.: ink. C.
8r885.52	PTI 6 a viac st. s emb. och.: a. car. bez b. ur.	8r886.32	PTI 4 stentgr.: a. car. bez b. ur.
8r885.53	PTI 6 a viac st. s emb. och.: a. car. com.	8r886.33	PTI 4 stentgr.: a. car. com.
8r885.54	PTI 6 a viac st. s emb. och.: a. car. int. extrakr.	8r886.34	PTI 4 stentgr.: a. car. int. extrakr.
8r885.55	PTI 6 a viac st. s emb. och.: a. ca in extrak. s a ca com.	8r886.35	PTI 4 stentgr.: a. car. int. extrakr. s a. car. com.
8r885.56	PTI 6 a viac st. s emb. och.: a. car. ext.	8r886.36	PTI 4 stentgr.: a. car. ext.
8r885.5x	PTI 6 a viac st. s emb. och.: iné	8r886.3b	PTI 4 stentgr.: duct. arter. aper.
8r886.00	PTI 1 stentgr.: ink. C.	8r886.3e	PTI 4 stentgr.: v. cava
8r886.02	PTI 1 stentgr.: a. car. bez b. ur.	8r886.3f	PTI 4 stentgr.: iné . c. hrud.
8r886.03	PTI 1 stentgr.: a. car. com.	8r886.3g	PTI 4 stentgr.: v. por.
8r886.04	PTI 1 stentgr.: a. car. int. extrakr.	8r886.3h	PTI 4 stentgr.: visc. c.
8r886.05	PTI 1 stentgr.: a. car. int. extrakr. s a. car. com.	8r886.3i	PTI 4 stentgr.: iné br. a pan. tep.
8r886.06	PTI 1 stentgr.: a. car. ext.	8r886.3j	PTI 4 stentgr.: iné br. a pan. žily
8r886.0b	PTI 1 stentgr.: duct. arter. aper.	8r886.3k	PTI 4 stentgr.: c. ple. a ram.
8r886.0e	PTI 1 stentgr.: v. cava	8r886.3l	PTI 4 stentgr.: c. predla.
8r886.0f	PTI 1 stentgr.: iné . c. hrud.	8r886.3m	PTI 4 stentgr.: c. predko.
8r886.0g	PTI 1 stentgr.: v. por.	8r886.3n	PTI 4 stentgr.: femo. te.
8r886.0h	PTI 1 stentgr.: visc. c.	8r886.3o	PTI 4 stentgr.: femo. ži.
8r886.0i	PTI 1 stentgr.: iné br. a pan. tep.	8r886.3p	PTI 4 stentgr.: c. malf.
8r886.0j	PTI 1 stentgr.: iné br. a pan. žily	8r886.3q	PTI 4 stentgr.: umel. c.
8r886.0k	PTI 1 stentgr.: c. ple. a ram.	8r886.3x	PTI 4 stentgr.: iné
8r886.0l	PTI 1 stentgr.: c. predla.	8r886.40	PTI 5 stentgr.: ink. C.
8r886.0m	PTI 1 stentgr.: c. predko.	8r886.42	PTI 5 stentgr.: a. car. bez b. ur.
8r886.0n	PTI 1 stentgr.: femo. te.	8r886.43	PTI 5 stentgr.: a. car. com.
8r886.0o	PTI 1 stentgr.: femo. ži.	8r886.44	PTI 5 stentgr.: a. car. int. extrakr.
8r886.0p	PTI 1 stentgr.: c. malf.	8r886.45	PTI 5 stentgr.: a. car. int. extrakr. s a. car. com.
8r886.0q	PTI 1 stentgr.: umel. c.	8r886.46	PTI 5 stentgr.: a. car. ext.
8r886.0x	PTI 1 stentgr.: iné	8r886.4b	PTI 5 stentgr.: duct. arter. aper.
8r886.10	PTI 2 stentgr.: ink. C.	8r886.4e	PTI 5 stentgr.: v. cava
8r886.12	PTI 2 stentgr.: a. car. bez b. ur.	8r886.4f	PTI 5 stentgr.: iné . c. hrud.
8r886.13	PTI 2 stentgr.: a. car. com.	8r886.4g	PTI 5 stentgr.: v. por.
8r886.14	PTI 2 stentgr.: a. car. int. extrakr.	8r886.4h	PTI 5 stentgr.: visc. c.
8r886.15	PTI 2 stentgr.: a. car. int. extrakr. s a. car. com.	8r886.4i	PTI 5 stentgr.: iné br. a pan. tep.
8r886.16	PTI 2 stentgr.: a. car. ext.	8r886.4j	PTI 5 stentgr.: iné br. a pan. žily
8r886.1b	PTI 2 stentgr.: duct. arter. aper.	8r886.4k	PTI 5 stentgr.: c. ple. a ram.
8r886.1e	PTI 2 stentgr.: v. cava	8r886.4l	PTI 5 stentgr.: c. predla.
8r886.1f	PTI 2 stentgr.: iné . c. hrud.	8r886.4m	PTI 5 stentgr.: c. predko.
8r886.1g	PTI 2 stentgr.: v. por.	8r886.4n	PTI 5 stentgr.: femo. te.
8r886.1h	PTI 2 stentgr.: visc. c.	8r886.4o	PTI 5 stentgr.: femo. ži.
8r886.1i	PTI 2 stentgr.: iné br. a pan. tep.	8r886.4p	PTI 5 stentgr.: c. malf.
8r886.1j	PTI 2 stentgr.: iné br. a pan. žily	8r886.4q	PTI 5 stentgr.: umel. c.
8r886.1k	PTI 2 stentgr.: c. ple. a ram.	8r886.4x	PTI 5 stentgr.: iné
8r886.1l	PTI 2 stentgr.: c. predla.	8r886.50	PTI 6 a v stentgr.: ink. C.
8r886.1m	PTI 2 stentgr.: c. predko.	8r886.52	PTI 6 a viac stentgr.: a. car. bez b. ur.
8r886.1n	PTI 2 stentgr.: femo. te.	8r886.53	PTI 6 a viac stentgr.: a. car. com.
8r886.1o	PTI 2 stentgr.: femo. ži.	8r886.54	PTI 6 a viac stentgr.: a. car. int. extrakr.
8r886.1p	PTI 2 stentgr.: c. malf.	8r886.55	PTI 6 a viac stentgr.: a. car. int. extrakr. s a. car. com.
8r886.1q	PTI 2 stentgr.: umel. c.	8r886.56	PTI 6 a viac stentgr.: a. car. ext.
8r886.1x	PTI 2 stentgr.: iné	8r886.5b	PTI 6 a viac stentgr.: duct. arter. aper.
8r886.20	PTI 3 stentgr.: ink. C.	8r886.5e	PTI 6 a viac stentgr.: v. cava
8r886.22	PTI3 stentgr.: a. car. bez b. ur.	8r886.5f	PTI 6 a viac stentgr.: iné . c. hrud.
8r886.23	PTI3 stentgr.: a. car. com.	8r886.5g	PTI 6 a viac stentgr.: v. por.
8r886.24	PTI3 stentgr.: a. car. int. extrakr.	8r886.5h	PTI 6 a viac stentgr.: visc. c.
8r886.25	PTI3 stentgr.: a. car. int. extrakr. s a. car. com.	8r886.5i	PTI 6 a viac stentgr.: iné br. a pan. tep.
8r886.26	PTI3 stentgr.: a. car. ext.	8r886.5j	PTI 6 a viac stentgr.: iné br. a pan. žily
8r886.2b	PTI3 stentgr.: duct. arter. aper.	8r886.5k	PTI 6 a viac stentgr.: c. ple. a ram.
8r886.2e	PTI3 stentgr.: v. cava	8r886.5l	PTI 6 a viac stentgr.: c. predla.
8r886.2f	PTI3 stentgr.: iné . c. hrud.	8r886.5m	PTI 6 a viac stentgr.: c. predko.
8r886.2g	PTI3 stentgr.: v. por.	8r886.5n	PTI 6 a viac stentgr.: femo. te.
8r886.2h	PTI3 stentgr.: visc. c.	8r886.5o	PTI 6 a viac stentgr.: femo. ži.
8r886.2i	PTI3 stentgr.: iné br. a pan. tep.	8r886.5p	PTI 6 a viac stentgr.: c. malf.
8r886.2j	PTI3 stentgr.: iné br. a pan. žily	8r886.5q	PTI 6 a viac stentgr.: umel. c.
8r886.2k	PTI3 stentgr.: c. ple. a ram.	8r886.5x	PTI 6 a viac stentgr.: iné
8r886.2l	PTI3 stentgr.: c. predla.	8r887.00	PTI 1 flowd.: intrakr.c.
8r886.2m	PTI3 stentgr.: c. predko.	8r887.02	PTI 1 flowd.: a. car. bez b. ur.
8r886.2n	PTI3 stentgr.: femo. te.	8r887.03	PTI 1 flowd.: a. car. com.
8r886.2o	PTI3 stentgr.: femo. ži.	8r887.04	PTI 1 flowd.: a. car. int. extrakr.
8r886.2p	PTI3 stentgr.: c. malf.	8r887.05	PTI 1 flowd.: a. car. int. extrakr. s a. car. com.

8r887.0c	PTI 1 flowd.: aorta	8r887.64	PTI 1 HPC flowd.: a. car. int. extrakr.
8r887.0f	PTI 1 flowd.: iné . c. hrud.	8r887.65	PTI 1 HPC flowd.: a. car. int. extrakr. s a. car. com.
8r887.0h	PTI 1 flowd.: visc. c.	8r887.6c	PTI 1 HPC flowd.: aorta
8r887.0i	PTI 1 flowd.: iné br. a pan. tep.	8r887.6f	PTI 1 HPC flowd.: iné . c. hrud.
8r887.0j	PTI 1 flowd.: iné br. a pan. žily	8r887.6h	PTI 1 HPC flowd.: visc. c.
8r887.0p	PTI 1 flowd.: c. malf.	8r887.6i	PTI 1 HPC flowd.: iné br. a pan. tep.
8r887.0x	PTI 1 flowd.: iné	8r887.6j	PTI 1 HPC flowd.: iné br. a pan. žily
8r887.10	PTI 2 flowd.: intrakr.c.	8r887.6p	PTI 1 HPC flowd.: c. malf.
8r887.12	PTI 2 flowd.: a. car. bez b. ur.	8r887.6x	PTI 1 HPC flowd.: iné
8r887.13	PTI 2 flowd.: a. car. com.	8r887.70	PTI 2 HPC flowd.: intrakr.c.
8r887.14	PTI 2 flowd.: a. car. int. extrakr.	8r887.72	PTI 2 HPC flowd.: a. car. bez b. ur.
8r887.15	PTI 2 flowd.: a. car. int. extrakr. s a. car. com.	8r887.73	PTI 2 HPC flowd.: a. car. com.
8r887.1c	PTI 2 flowd.: aorta	8r887.74	PTI 2 HPC flowd.: a. car. int. extrakr.
8r887.1f	PTI 2 flowd.: iné . c. hrud.	8r887.75	PTI 2 HPC flowd.: a. car. int. extrakr. s a. car. com.
8r887.1h	PTI 2 flowd.: visc. c.	8r887.7c	PTI 2 HPC flowd.: aorta
8r887.1i	PTI 2 flowd.: iné br. a pan. tep.	8r887.7f	PTI 2 HPC flowd.: iné . c. hrud.
8r887.1j	PTI 2 flowd.: iné br. a pan. žily	8r887.7h	PTI 2 HPC flowd.: visc. c.
8r887.1p	PTI 2 flowd.: c. malf.	8r887.7i	PTI 2 HPC flowd.: iné br. a pan. tep.
8r887.1x	PTI 2 flowd.: iné	8r887.7j	PTI 2 HPC flowd.: iné br. a pan. žily
8r887.20	PTI3 flowd.: intrakr.c.	8r887.7p	PTI 2 HPC flowd.: c. malf.
8r887.22	PTI3 flowd.: a. car. bez b. ur.	8r887.7x	PTI 2 HPC flowd.: iné
8r887.23	PTI3 flowd.: a. car. com.	8r887.80	PTI 3 HPC flowd.: intrakr.c.
8r887.24	PTI3 flowd.: a. car. int. extrakr.	8r887.82	PTI 3 HPC flowd.: a. car. bez b. ur.
8r887.25	PTI3 flowd.: a. car. int. extrakr. s a. car. com.	8r887.83	PTI 3 HPC flowd.: a. car. com.
8r887.2c	PTI3 flowd.: aorta	8r887.84	PTI 3 HPC flowd.: a. car. int. extrakr.
8r887.2f	PTI3 flowd.: iné . c. hrud.	8r887.85	PTI 3 HPC flowd.: a. car. int. extrakr. s a. car. com.
8r887.2h	PTI3 flowd.: visc. c.	8r887.8c	PTI 3 HPC flowd.: aorta
8r887.2i	PTI3 flowd.: iné br. a pan. tep.	8r887.8f	PTI 3 HPC flowd.: iné . c. hrud.
8r887.2j	PTI3 flowd.: iné br. a pan. žily	8r887.8h	PTI 3 HPC flowd.: visc. c.
8r887.2p	PTI3 flowd.: c. malf.	8r887.8i	PTI 3 HPC flowd.: iné br. a pan. tep.
8r887.2x	PTI3 flowd.: iné	8r887.8j	PTI 3 HPC flowd.: iné br. a pan. žily
8r887.30	PTI 4 flowd.: intrakr.c.	8r887.8p	PTI 3 HPC flowd.: c. malf.
8r887.32	PTI 4 flowd.: a. car. bez b. ur.	8r887.8x	PTI 3 HPC flowd.: iné
8r887.33	PTI 4 flowd.: a. car. com.	8r887.90	PTI 4 HPC flowd.: intrakr.c.
8r887.34	PTI 4 flowd.: a. car. int. extrakr.	8r887.92	PTI 4 HPC flowd.: a. car. bez b. ur.
8r887.35	PTI 4 flowd.: a. car. int. extrakr. s a. car. com.	8r887.93	PTI 4 HPC flowd.: a. car. com.
8r887.3c	PTI 4 flowd.: aorta	8r887.94	PTI 4 HPC flowd.: a. car. int. extrakr.
8r887.3f	PTI 4 flowd.: iné . c. hrud.	8r887.95	PTI 4 HPC flowd.: a. car. int. extrakr. s a. car. com.
8r887.3h	PTI 4 flowd.: visc. c.	8r887.9c	PTI 4 HPC flowd.: aorta
8r887.3i	PTI 4 flowd.: iné br. a pan. tep.	8r887.9f	PTI 4 HPC flowd.: iné . c. hrud.
8r887.3j	PTI 4 flowd.: iné br. a pan. žily	8r887.9h	PTI 4 HPC flowd.: visc. c.
8r887.3p	PTI 4 flowd.: c. malf.	8r887.9i	PTI 4 HPC flowd.: iné br. a pan. tep.
8r887.3x	PTI 4 flowd.: iné	8r887.9j	PTI 4 HPC flowd.: iné br. a pan. žily
8r887.40	PTI 5 flowd.: intrakr.c.	8r887.9p	PTI 4 HPC flowd.: c. malf.
8r887.42	PTI 5 flowd.: a. car. bez b. ur.	8r887.9x	PTI 4 HPC flowd.: iné
8r887.43	PTI 5 flowd.: a. car. com.	8r887.a0	PTI 5 HPC flowd.: intrakr.c.
8r887.44	PTI 5 flowd.: a. car. int. extrakr.	8r887.a2	PTI 5 HPC flowd.: a. car. bez b. ur.
8r887.45	PTI 5 flowd.: a. car. int. extrakr. s a. car. com.	8r887.a3	PTI 5 HPC flowd.: a. car. com.
8r887.4c	PTI 5 flowd.: aorta	8r887.a4	PTI 5 HPC flowd.: a. car. int. extrakr.
8r887.4f	PTI 5 flowd.: iné . c. hrud.	8r887.a5	PTI 5 HPC flowd.: a. car. int. extrakr. s a. car. com.
8r887.4h	PTI 5 flowd.: visc. c.	8r887.ac	PTI 5 HPC flowd.: aorta
8r887.4i	PTI 5 flowd.: iné br. a pan. tep.	8r887.af	PTI 5 HPC flowd.: iné . c. hrud.
8r887.4j	PTI 5 flowd.: iné br. a pan. žily	8r887.ah	PTI 5 HPC flowd.: visc. c.
8r887.4p	PTI 5 flowd.: c. malf.	8r887.ai	PTI 5 HPC flowd.: iné br. a pan. tep.
8r887.4x	PTI 5 flowd.: iné	8r887.aj	PTI 5 HPC flowd.: iné br. a pan. žily
8r887.50	PTI 6 a viac flowd.: intrakr.c.	8r887.ap	PTI 5 HPC flowd.: c. malf.
8r887.52	PTI 6 a viac flowd.: a. car. bez b. ur.	8r887.ax	PTI 5 HPC flowd.: iné
8r887.53	PTI 6 a viac flowd.: a. car. com.	8r887.b0	PTI 6 a v HPC flowd.: intrakr.c.
8r887.54	PTI 6 a viac flowd.: a. car. int. extrakr.	8r887.b2	PTI 6 a v HPC flowd.: a. car. bez b. ur.
8r887.55	PTI 6 a viac flowd.: a. car. int. extrakr. s a. car. com.	8r887.b3	PTI 6 a v HPC flowd.: a. car. com.
8r887.5c	PTI 6 a viac flowd.: aorta	8r887.b4	PTI 6 a v HPC flowd.: a. car. int. extrakr.
8r887.5f	PTI 6 a viac flowd.: iné . c. hrud.	8r887.b5	PTI 6 a v HPC flowd.: a. car. int. extrakr. s a. car. com.
8r887.5h	PTI 6 a viac flowd.: visc. c.	8r887.bc	PTI 6 a v HPC flowd.: aorta
8r887.5i	PTI 6 a viac flowd.: iné br. a pan. tep.	8r887.bf	PTI 6 a v HPC flowd.: iné . c. hrud.
8r887.5j	PTI 6 a viac flowd.: iné br. a pan. žily	8r887.bh	PTI 6 a v HPC flowd.: visc. c.
8r887.5p	PTI 6 a viac flowd.: c. malf.	8r887.bi	PTI 6 a v HPC flowd.: iné br. a pan. tep.
8r887.5x	PTI 6 a viac flowd.: iné	8r887.bj	PTI 6 a v HPC flowd.: iné br. a pan. žily
8r887.60	PTI 1 HPC flowd.: intrakr.c.	8r887.bp	PTI 6 a v HPC flowd.: c. malf.
8r887.62	PTI 1 HPC flowd.: a. car. bez b. ur.	8r887.bx	PTI 6 a v HPC flowd.: iné
8r887.63	PTI 1 HPC flowd.: a. car. com.		

## Výkon J11-9

5c201±↔	Incízia očného viečka,kyretáž	5v140.7±↔	Rad.a rozs.odstr.chor.tk.na k.a podk.bez prim.uz.rany:ram,lak
5c214.0±↔	Deštrukcia chorého tkaniva očného viečka termokoaguláciou	5v140.8±↔	Rad.a rozs.odstr.chor.tk.na k.a podk.bez prim.uz.rany:predl.
5c214.1±↔	Deštrukcia chor.tkaniva očného viečka laser.koaguláciou	5v140.9±↔	Radik.a rozs.odstr.ch.tk.na k.a podk.bez prim.uz.rany:ruka
5c214.2±↔	Deštrukcia chorého tkaniva očného viečka kryokoaguláciou	5v140.a±	Rad.a roz.ods.ch.tk.na k.a podk.bez prim.uz.rany:hr.s.,chr
5c214.x±↔	Deštrukcia chorého tkaniva očného viečka, iným spôsobom	5v140.b±	Rad.a rozs.odstr.chor.tk.na k.a podk.bez prim.uz.rany:bruš.o.
5c215±↔	Resekcia lézie mihalnice elektrokoaguláciou	5v140.c±	Rad.a rozs.odstr.ch.tk.na k.a podk.bez prim.uz.rany:ing.genit.o
5c216.2±↔	Klinovitá resekcia mihalnice s kantotómiou	5v140.d±	Rad.a rozs.odstr.chor.tk.na k.a podk.bez prim.uz.rany:glut.o.
5c216.3±↔	Klin.res.mihalnice s kantotómiou,rekonštr.miestnym lalokom	5v140.e±↔	Rad.a rozs.odstr.ch.tk.na k.a podk.bez prim.uz.rany:stehn,kol
5c216.4±↔	Klin.res.mihalnice s kantotómiou,rekonštr.ostrovček.lalokom	5v140.f±↔	Rad.a rozs.odstr.ch.tk.na k.a podk.bez prim.uz.rany:predk.
5c216.x±↔	Klinovitá resekcia mihalnice, iná	5v140.g±↔	Rad.a roz.ods.ch.tk.na k.a podk.bez prim.uz.rany:n./chod./
5c21x±↔	Excízia a dešť.chor.tk.očného viečka, ostatné excízie a deštr.	5v140.x±	Rad.a rozs.odstr.chor.tk.na k.a podk.bez prim.uz.rany:ost.
5c274±↔	Blefaroplastika povrch.ošetrením lasera	5v142.4±	Rad.a rozs.odstr.chor.tk.na k.a podk.s prim.uzav.rany:ost.č.hl.
5c27x±↔	Blefaroplastika,ostatné	5v142.5±	Radik.a rozs.odstr.chor.tk.na koži a podk.s prim.uzavr.rany:krk
5l591.50±	Impl./vým.katéra v žile chirurg.	5v142.6±↔	Rad.a rozs.odstr.chor.tk.na koži a podk.s pr.uz.rany:ram.,axila
5l591.51±	Impl./vým.katéra v žile USG navig.	5v142.7±↔	Rad.a rozs.odstr.chor.tk.na koži a podk.s pr.uzav.rany:ram,lak.
5l591.52±	Revízia katéra v žile	5v142.8±↔	Rad.a rozs.odstr.chor.tk.na koži a podk.s prim.uz.rany:predl.
5n592±	Impl.katétr.syst.a.hepatica a v. portae (pre CHT)	5v142.9±↔	Radik.a rozs.odstr.chor.tk.na koži a podk.s prim.uz.rany:ruka
5n593±	Vým.katétr.syst.a.hepatica a v. portae (pre CHT)	5v142.a±	Rad.a rozs.odstr.chor.tk.na k.a podk.s pr.uz.rany:hруд.st.,chr.
5v113.0±	Implantácia liek nosiča do kože a podkož.v obl.pery	5v142.b±	Rad.a rozs.odstr.chor.tk.na koži a podk.s prim.uz.rany:bruš.o.
5v113.4±	Implant.liek.nosiča do kože a podkož.ost.časti hlavy	5v142.c±	Rad.a rozs.odstr.chor.tk.na koži a podk.s pr.uz.rany:ing.genit.o
5v113.5±	Implantácia liekového nosiča do kože a podkož.v obl.krku	5v142.d±↔	Rad.a rozs.odstr.chor.tk.na koži a podk.s prim.uz.r.glut.o.
5v113.6±↔	Implant.liek.nosiča do kože a podkož.v obl.ram.a axily	5v142.e±↔	Rad.a rozs.ods.chor.tk.na koži a podk.s prim.uz.rany:stehn,kol.
5v113.7±↔	Implant.liek.nosiča do kože a podkož.v obl.ramena,lakt'a	5v142.f±↔	Radik.a rozs.odstr.chor.tk.na koži a podk.s pr.uz.rany:predkol
5v113.8±↔	Implant.liekového nosiča do kože a podkož.v obl.predlaktia	5v142.g±↔	Rad.a rozs.odstr.chor.tk.na koži a podk.s pr.uz.ran:n./chod./
5v113.9±↔	Implantácia liekového nosiča do kože a podkož.v obl.ruky	5v142.x±	Radikál.a rozs.odstr.chor.tk.na koži a podk.s prim.uz.rany:ost.
5v113.a±	Implant.liek.nosiča do kože a podkož.v obl.hrud.steny,chr.	5v143.x±	Rad.a rozs.odst.ch.tk.na koži a podk:prim.uz.ra.hist.kontr:ost.
5v113.b±	Implant.liekového nosiča do kože a podkož.v bruš.obl.	5v146.4±	Radik.a rozs.odstr.chor.tk.potných žliaz:ost.č.hlavy
5v113.c±	Implant.liek. nosiča do kože a podkož.v inguin.,genitál.obl	5v146.5±	Radik.a rozsiahle odstr.chor.tk.potných žliaz:krk
5v113.d±	Implantácia liek. nosiča do kože a podkož.v glut.obl.	5v146.6±↔	Radik.a rozs.odstr.ch.tk.potných žliaz:rameno,axila
5v113.e±↔	Implant.liek.nosiča do kože a podkož.v obl.stehna,kolena	5v146.7±↔	Radik.a rozs.odstr.ch.tk.potných žliaz:rameno,lakeť
5v113.f±↔	Implantácia liek. nosiča do kože a podkož.v obl.predkolenia	5v146.8±↔	Radik.a rozs.odstr.chor.tk.potných žliaz:predlakt.
5v113.g±↔	Implantácia liek. nosiča do kože a podkož.v obl.nohy/chod./	5v146.9±↔	Radik.a rozs.odstr.chor.tk.potných žliaz:ruka
5v113.x±	Implantácia liekového nosiča do kože a podkoži:ost.	5v146.a±	Radik.a rozs.odstr.chor.tk.pot.žliaz:hруд.st.,chrbát
5v130.4±	L.OP odstr.chor.t.na k.a podk.bez prim.uz.rany:ost.č.hlavy	5v146.b±	Radik.a rozs.odstr.ch.tk.potných žl:bruš.obl.
5v130.5±	Lok.OP odstr.chor.tk.na kož.a podk.bez prim.uzav.rany:krk	5v146.c±	Radikál.a rozs.odstr.ch.tk.potných žl:inguin,genit.o
5v130.6±↔	Lok.OP odstr.chor.tk.na k.a podk.bez prim.uz.rany:ram.,axila	5v146.d±	Radik.a rozs.odstr.chor.tk.potných žliaz:glut.obl.
5v130.7±↔	L.OP odstr.ch.tk.na kož.a podk.bez prim.uz.rany:ram.a lak.	5v146.e±↔	Radik.a rozs.odstr.chor.tk.potných žl:stehno,koleno
5v130.8±↔	Lok.OP odstr.chor.tk.na kož.a podk.bez prim.uz.rany:predlak.	5v146.f±↔	Radik.a rozs.odstr.chor.tk.potných žl:predkol.
5v130.9±↔	Lok.OP odstr.chor.tk.na koži a podk.bez prim.uz.rany:ruka	5v146.g±↔	Radik.a rozs.odstr.chor.tk.potných žliaz:noha
5v130.a±	L.OP odstr.ch.t.na k.a podk.bez prim.uz.rany:hr.st.a chr.	5v146.x±	Radikálne a rozsiahle odstr.chorého tk.potných žliaz,ost.
5v130.b±	L.OP odstr.ch.tk.na kož.a podk.bez prim.uz.rany:br.obl.	5v14x.x±	Radik.a rozs.odstr.chorého tkaniva na koži a podkoži:ost.
5v130.c±	Lok.OP odstr.ch.tk.na k.a podk.bez prim.uz.rany:ingui,genit.o	5v223.0±	V.tx.kože,prijemca:kompozit(viactkaniv)štep,malá pl:pery
5v130.d±	L.OP odstr.ch.tk.na k.a podk.bez prim.uz.rany:glut.obl.	5v223.4±	V.tx.kože,prijemca:kompoz(viactkan)štep,malá pl:ost.č.hlavy
5v130.e±↔	L.OP odstr.ch.tk.na k.a podk.bez prim.uz.rany:stehno,kol.	5v223.5±	Vol.tx.kože,prijemca:kompoz(viactkaniv)štep,malá pl:krk
5v130.f±↔	Lok.OP odstr.ch.tk.na kož.a podk.bez prim.uz.rany:predkol.	5v223.6±↔	V.tx.kože,prijemca:kompoz(viactkan)št,malá pl:ram,axila
5v130.g±↔	Lok.OP odstr.ch.tk.na k.a podk.bez prim.uz.ran:noha/chod	5v223.7±↔	V.tx.kože,prijemca:kompozit(viactkan)št,malá pl:rameno,lak
5v130.x±	Lok.OP odstr.chor.tkan.na koži a podk.bez prim.uzav.ran:ost	5v223.8±↔	Vol.tx.kože,prijemca:kompozit(viactkan)štep,ma.pl:predlakt
5v131.4±	L.OP odstr.chor.t.na k.a podk.s prim.uzatv.rany:ost.č.hlavy	5v223.9±↔	V.tx.kože,prijemca:kompozit(viactkaniv)štep,malá pl:ruka
5v131.5±	Lok.OP odstr.chor.tk.na kož.a podk.s prim.uzatv.rany:krk	5v223.a±	V.tx.kože,prijemca:kompoz(viactkan)št,malá pl:hруд.st.,chr
5v131.6±↔	Lok.OP odstr.chor.tk.na k.a podk.s prim.uz.rany:ram.,axila	5v223.b±	Vol.tx.kože,prijemca:kompoz(viactkan)št,malá pl:bruš.obl.
5v131.7±↔	L.OP odstr.ch.tk.na kož.a podk.s prim.uzatv.rany:ram.a lak.	5v223.c±	V.tx.kože,prijemca:kompoz(viactk)štep,malá pl:inguin,genit.o.
5v131.8±↔	Lok.OP odstr.chor.tk.na kož.a podk.s prim.uz.rany:predlak.	5v223.d±	Vol.tx.kože,prijemca:kompozit(viactk)štep,malá pl:gluteál.o.
5v131.9±↔	Lok.OP odstr.chor.tk.na koži a podk.s prim.uz.rany:ruka	5v223.e±↔	Vol.tx.kože,prijemca:kompoz(viactkan)štep,malá pl:stehn,kol
5v131.a±	L.OP odstr.ch.t.na k.a podk.s prim.uz.rany:hr.st.a chr.	5v223.f±↔	Vol.tx.kože,prijemca:kompozit(viactk)štep,malá pl:predkol
5v131.b±	L.OP odstr.ch.tk.na kož.a podk.s prim.uzatv.rany:br.obl.	5v223.g±↔	Vol.tx.kože,prijemca:kompozit(viactk)štep,malá pl:noha
5v131.c±	L.OP odstr.ch.tk.na k.a podk.s prim.uzatv.rany:inguin,genit.o	5v223.x±	Vol.tx.kože,prijemca:kompozit(viactkaniv)štep,malá pl:ost
5v131.d±	L.OP odstr.ch.tk.na k.a podk.s prim.uz.rany:glut.obl.	5v227.0±	Vol.tx.kože,prijemca:kompozit(viactkaniv)štep,velká pl:pery
5v131.e±↔	L.OP odstr.ch.tk.na k.a podk.s prim.uzatv.rany:stehno,kol.	5v227.4±	Vol.tx.kože,prijemca:kompozit(viactk)štep,vel.pl:ost.č.hlavy
5v131.f±↔	Lok.OP odstr.ch.tk.na kož.a podk.s prim.uzatv.rany:predkol.	5v227.5±	Volná tx.kože,prijemca:kompozit(viactkaniv)štep,vel.pl:krk
5v131.g±↔	Lok.OP odstr.ch.tk.na k.a podk.s prim.uzatv.rany:noha/chod	5v227.6±↔	Vol.tx.kože,prijemca:kompozit(viactk)štep,vel.pl:ram,axila
5v131.x±	Lok.OP odstr.chor.tkan.na koži a podk.s prim.uzav.ran:ost	5v227.7±↔	Vol.tx.kože,prijemca:kompozit(viactk)št,vel.pl:ram,lakeť
5v132.6±↔	Lok.OP odstr.chor.tk.potných žliaz:rameno,axila	5v227.8±↔	Vol.tx.kože,prijemca:kompozit(viactk)štep,vel.pl:predlakt
5v132.c±	Lok.OP odstr.chor.tk.potných žliaz:inguin.,genitál.obl.	5v227.a±	Vol.tx.kože,prijemca:kompoz(viactk)štep,vel.pl:hруд.st.,chr
5v132.x±	Lok.OP odstr.chorého tkaniva potných žliaz:ost.	5v227.b±	Vol.tx.kože,prijemca:kompozit(viactkaniv)štep,vel.pl:bruš.obl
5v13x.x±	Lokál.operáč.odstr.chorého tkaniva na koži a podkoži,ost.	5v227.c±	Vol.tx.kože,prijemca:kompozit(viactk)štep,vel.pl:ingv,genit.o
5v140.4±	Rad.a roz.odstr.ch.tk.na k.a podk.bez prim.uz.rany:o.č.hl.	5v227.d±	Vol.tx.kože,prijemca:kompoz(viactk)štep,velká pl:glut.obl
5v140.5±	Rad.a rozs.odstr.chor.tk.na k.a podk.bez prim.uz.rany:krk	5v227.e±↔	Vol.tx.kože,prijemca:kompoz(viactkaniv)štep,vel.pl:stehn,kol
5v140.6±↔	Rad.a rozs.odstr.ch.tk.na k.a podk.bez prim.uz.rany:ram,axila	5v227.f±↔	Vol.tx.kože,prijemca:kompoz(viactk)štep,vel.pl:predkol

5v227.g†↔	Vol. tx. kože, príjemca: kompoz (viack)štep, veľ. plocha: noha	5v420.8†↔	Dermabrázia malej plochy povrch. kož. vrstvy: predlaktie
5v227.x†	Vol. tx. kože, príjemca: kompozitný (viack)štep, veľká pl: ost	5v420.9†↔	Dermabrázia malej plochy povrch. kož. vrstvy: ruka
5v228.0†	Vol. tx. kože, príjemca: suspen. epitel. bb-sprac. Bedsid-kit: pery	5v420.a†	Dermabrázia malej plochy povrch. kož. vrstvy: hrud. st, chrbát
5v228.4†	Vol. tx. kože, príjemca: sus. epit. bb-sprac. Bedsid-kit: ost. č. hl.	5v420.b†	Dermabrázia malej plochy povrch. kož. vrstvy: bruš. obl
5v228.5†	V. tx. kože, príjemca: suspenzia epitel. bb.-sprac. Bedsid-kit: krk	5v420.c†	Dermabrázia malej plochy povrch. kož. vrstvy: inguin, genit. o.
5v228.6†↔	Vol. tx. kože, príjemca: sus. epit. bb-sprac. Bedsid-kit: ram, axila	5v420.d†	Dermabrázia malej plochy povrch. kož. vrstvy: glut. obl
5v228.7†↔	Vol. tx. kože, príjemca: sus. epit. bb.-sprac. Beds-kit: ram, lak	5v420.e†↔	Dermabrázia malej plochy povrch. kož. vrstvy: stehno, koleno
5v228.8†↔	Vol. tx. kože, príjemca: sus. epit. bb-sprac. Bedsid-kite: predlakt	5v420.f†↔	Dermabrázia malej plochy povrch. kož. vrstvy: predkoleno
5v228.9†↔	Vol. tx. kože, príjemca: sus. epit. bb.-sprac. Bedside-kit: ruka	5v420.g†↔	Dermabrázia malej plochy povrch. kož. vrstvy: noha/chodidlo/
5v228.a†	Vol. tx. kože, príjemca: sus. epit. bb-sprac. Beds-kit: hr. st., chrb.	5v420.x†	Dermabrázia malej plochy povrch. kož. vrstvy: ostat.
5v228.b†	Vol. tx. kože, príjemca: sus. epit. bb-sprac. Bedsid-kite: bruš. obl.	5v421.0†	Zbrúsenie malej plochy kožnej vrstvy: pery
5v228.c†	Vol. tx. kože, príjemca: sus. epit. bb.-sprac. Beds-kit: ingv, gen. o.	5v421.4†	Zbrúsenie malej plochy povrch. kož. vrstvy: ost. č. hl.
5v228.d†	V. tx. kože, príjemca: suspenzia epitel. bb-sprac. Bedsid-kit: glut. o.	5v421.5†	Zbrúsenie malej plochy povrch. kož. vrstvy: krk
5v228.e†↔	Vol. tx. kože, príjemca: sus. epit. bb-sprac. Beds-kit: stehn, koleno	5v421.6†↔	Zbrúsenie malej plochy povrch. kož. vrstvy: rameno, axila
5v228.f†↔	Vol. tx. kože, príjemca: sus. epit. bb.-sprac. Bedsid-kit: predkol	5v421.7†↔	Zbrúsenie malej plochy povrch. kož. vrstvy: rameno, lakeť
5v228.g†↔	Vol. tx. kože, príjemca: suspenz. epitel. bb-sprac. Beds-kit: noha	5v421.8†↔	Zbrúsenie malej plochy povrch. kož. vrstvy: predlakt.
5v228.x†	Vol. tx. kože, príjemca: sus. ep. bb-lab. sprac. krát. proc: predlakt	5v421.9†↔	Zbrúsenie malej plochy povrch. kož. vrstvy: ruka
5v229.0†	V. tx. kože, príjemca: sus. epit. bb-labor. sprac, krátky proc: pery	5v421.a†	Zbrúsenie malej plochy povrch. kož. vrstvy: hrud. st, chrbát
5v229.4†	Vol. tx. kože, príjemca: sus. epit. bb-lab. sprac, krát. proc: ost. č. hl.	5v421.b†	Zbrúsenie malej plochy povrch. kož. vrstvy: bruš. obl.
5v229.5†	V. tx. kože, príjemca: sus. epit. bb-labor. sprac, krát. proces: krk	5v421.c†	Zbrúsenie malej plochy povrch. kož. vrstvy: inguin, genit. o.
5v229.6†↔	Vol. tx. kože, príjemca: sus. epit. bb-lab. sprac, krát. proc: ram, axi	5v421.d†	Zbrúsenie malej plochy povrch. kož. vrstvy: glut. obl
5v229.7†↔	Vol. tx. kože, príjem: sus. epit. bb-lab. sprac, krát. proc: ram, lak	5v421.e†↔	Zbrúsenie malej plochy povrch. kož. vrstvy: stehno, koleno
5v229.8†↔	Vol. tx. kože, príjem: sus. ep. bb-lab. sprac, krát. proc: predlakt	5v421.f†↔	Zbrúsenie malej plochy povrch. kož. vrstvy: predkoleno
5v229.9†↔	Vol. tx. kože, príjem: sus. epitel. bb-lab. sprac, krát. proces: ruka	5v421.g†↔	Zbrúsenie malej plochy povrch. kož. vrstvy: noha(chod.)
5v229.a†	Vol. tx. kože, príjem: sus. epit. bb-lab. spr, krát. proc: hrud. st, chrb	5v421.x†	Zbrúsenie malej plochy povrch. kož. vrstvy: ostat.
5v229.b†	Vol. tx. kože, príjemca: sus. epit. bb-labor. spr, krát. proc: bruš. o.	5v422.0†	Exkochleácia malej plochy povrch. kož. vrstvy: pery
5v229.c†	Vol. tx. kože, príjemca: sus. epit. bb-lab. sprac., krát. proc: ingv, gen	5v422.4†	Exkochleácia malej plochy povrch. kož. vrstvy: ost. č. hl
5v229.d†	Vol. tx. kože, príjem: sus. epit. bb-lab. sprac, krát. proc: glut. obl	5v422.5†	Exkochleácia malej plochy povrch. kož. vrstvy: krk
5v229.e†↔	Vol. tx. kože, príjemca: sus. epit. bb-lab. spr, krát. proc: steh. kol	5v422.6†↔	Exkochleácia malej plochy povrch. kož. vrstvy: rameno, axila
5v229.f†↔	V. tx. kože, príjemca: sus. epit. bb-lab. sprac, krát. proc: predkol	5v422.7†↔	Exkochleácia malej plochy povrch. kož. vrstvy: ram, lakeť
5v229.g†↔	Vol. tx. kože, príjemca: sus. epit. bb-lab. spr, krát. proc: noha	5v422.8†↔	Exkochleácia malej plochy povrch. kož. vrstvy: predlak
5v229.x†	V. tx. kože, príjem: sus. epit. bb-lab. sprac. v krátkom procese: ost	5v422.9†↔	Exkochleácia malej plochy povrch. kož. vrstvy: ruka
5v22c.0†	V. tx. kože, príjem: perm. kož. plast-mat. náhr. kože, malá pl: pery	5v422.a†	Exkochleácia malej plochy povrch. kož. vrstvy: hrud. st, chrb
5v22c.4†	V. tx. kože, príjem: perm. k. plast-mat. náhr. k, malá pl: ost. č. hl	5v422.b†	Exkochleácia malej plochy povrch. kož. vrstvy: bruš. obl.
5v22c.5†	Vol. tx. kože, príjem: perm. kož. plast-materiál. náhr. k, ma. pl: krk	5v422.c†	Exkochleácia malej plochy povrch. kož. vrstvy: inguin, genit. o.
5v22c.6†↔	Vol. tx. kože, príjem: perm. k. plast-mat. náhr. k, malá pl: ram, axi	5v422.d†	Exkochleácia malej plochy povrch. kož. vrstvy: gluteál. o.
5v22c.7†↔	Vol. tx. kože, príjem: perm. k. plas-mat. náhr. k, malá pl: ram, lakeť	5v422.e†↔	Exkochleácia malej plochy povrch. kož. vrstvy: stehno, koleno
5v22c.8†↔	Vol. tx. kože, príjem: perm. kož. plast-mat. náhr. k, mal. pl: predlakt	5v422.f†↔	Exkochleácia malej plochy povrch. kož. vrstvy: predkol
5v22c.9†↔	V. tx. kože, príjem: perm. kož. plast.-mat. náhr. kože, malá pl: ruka	5v422.g†↔	Exkochleácia malej plochy povrch. kož. vrstvy: noha/chod/
5v22c.a†	V. tx. kože, príjem: perm. k. plast-mat. náhr. kože, ma. pl: hr. st, chrb	5v422.x†	Exkochleácia malej plochy povrch. kož. vrstvy: ostatné
5v22c.b†	Vol. tx. kože, príjem: perm. kož. plast-mat. náhr. k, veľká pl: bruš. o.	5v424.0†	Th laserom malej plochy povrch. kož. vrstvy: pery
5v22c.c†	V. tx. kože, príjemca: perm. k. plast-mat. náhr. k, malá pl: ingv, gen.	5v424.4†	Th laserom malej pl. povrch. kož. vrstvy: ost. č. hlavy
5v22c.d†	Vol. tx. kože, príjemca: perm. kož. plast-mat. náhr. k, ma. pl: glut. o.	5v424.5†	Th laserom malej plochy povrch. kož. vrstvy: krk
5v22c.e†↔	Vol. tx. kože, príjemca: perm. k. plast-mat. náhr. k, ma. pl: stehn, kol	5v424.6†↔	Th laserom malej pl. povrch. kož. vrstvy: rameno, axila
5v22c.f†↔	V. tx. kože, príjemca: perm. k. plast-mat. náhr. k, malá pl: predkol	5v424.7†↔	Th laserom malej pl. povrch. kož. vrstvy: ram. a lakeť
5v22c.g†↔	V. transpl. kože, príjem: perm. k. plast-mat. náhr. kože, mpo: noha	5v424.8†↔	Th laserom malej pl. povrch. kož. vrstvy: predlakt.
5v22c.x†	Vol. tx. kože, príjemca: perm. kož. plast-mat. náhr. kože, ma. pl: ost	5v424.9†↔	Liečba laserom malej plochy povrch. kož. vrstvy: ruka
5v22d.0†	Vol. tx. kože, príjemca: perm. kož. plast-mat. náhr. k, veľká pl: pery	5v424.a†	Th laserom malej pl. povrch. kož. vrstvy: hrud. st. a chrb.
5v22d.4†	V. tx. kože, príjemca: perm. kož. plast-mat. náhr. k, veľ. pl: ost. č. hl	5v424.b†	Th laserom malej pl. povrch. kož. vrstvy: bruš. obl
5v22d.5†	Vol. tx. kože, príjemca: perm. kož. plast-mat. náhr. kože, veľ. pl: krk	5v424.c†	Th laserom malej pl. povrch. kož. vrstvy: inguin, genitál. o.
5v22d.6†↔	V. tx. kože, príjemca: perm. kož. plast-mat. náhr. k, veľ. pl: ram, axi	5v424.d†	Th laserom malej pl. povrch. kož. vrstvy: gluteál. obl.
5v22d.7†↔	Vol. tx. kože, príjemca: perm. k. plast-mat. náhr. k, veľká pl: ram, lak	5v424.e†↔	Th laserom malej pl. povrch. kož. vrstvy: stehno a koleno
5v22d.8†↔	V. tx. kože, príjemca: perm. kož. plast-mat. náhr. k, veľ. pl: predlakt	5v424.f†↔	Th laserom malej pl. povrch. kož. vrstvy: predkol.
5v22d.9†↔	V. tx. kože, príjemca: perm. kož. plast-mat. náhr. kože, veľ. pl: ruka	5v424.g†↔	Th laserom malej pl. povrch. kož. vrstvy: noha(chodidlo)
5v22d.a†	V. tx. kože, príjem: perm. k. plast-mat. náhr. k, veľ. pl: hrud. st, chrb	5v424.x†	Liečba laserom malej plochy povrch. kož. vrstvy: ostat.
5v22d.b†	Vol. tx. kože, príjemca: perm. kož. plast-mat. náhr. k, veľ. pl: bruš. o.	5v425.0†	Holenie[shaving] malej pl. povrch. kož. vrstvy: pery
5v22d.c†	V. tx. kože, príjem: perm. kož. plast-mat. náhr. k, veľ. pl: ingv, gen. o.	5v425.4†	Holenie[shaving] malej pl. povrch. kož. vrstvy: ost. č. hlavy
5v22d.d†	Vol. tx. kože, príjemca: perm. kož. plast-mat. náhr. k, veľ. pl: glut. o.	5v425.5†	Holenie[shaving] malej plochy povrch. kož. vrstvy: krk
5v22d.e†↔	Vol. tx. kože, príjem: perm. kož. plast-mat. náhr. k, veľ. pl: stehn, kol	5v425.6†↔	Holenie[shaving] malej pl. povrch. kož. vrstvy: ram, axila
5v22d.f†↔	Volná tx. kože, príjemca: perm. k. plast-mat. náhr. k, veľ. pl: predkol	5v425.7†↔	Holenie[shaving] malej pl. povrch. kož. vrstvy: ram. a lakeť
5v22d.g†↔	Vol. tx. kože, príjemca: perm. kož. plast-mat. náhr. k, veľ. pl: noha	5v425.8†↔	Holenie[shaving] malej pl. povrch. kož. vrstvy: predlaktie
5v22d.x†	Vol. tx. kože, príjemca: perm. k. plast-mater. náhr. kože, veľ. pl: ost.	5v425.9†↔	Holenie[shaving] malej plochy povrch. kož. vrstvy: ruka
5v22e†	Volná transpl. kože fix. podtl. systémom hojenia rán[NPWT]	5v425.a†	Holenie[shaving] malej pl. povrch. kož. vrstvy: hrud. st, chrbát
5v22x.x†	Volná transplantácia kože u príjemca transplantátu, ostatné	5v425.b†	Holenie[shaving] malej pl. povrch. kož. vrstvy: bruš. obl
5v294†	Liečba chron. defektov aplik. biotechnolog. vyrob. kože	5v425.c†	Holenie[shaving] malej pl. povrch. k. vrstvy: inguin, genit. o.
5v420.0†	Dermabrázia malej plochy povrch. kož. vrstvy: pery	5v425.d†	Holenie[shaving] malej pl. povrch. kož. vrstvy: glut. obl.
5v420.4†	Dermabrázia malej plochy povrch. kož. vrstvy: ostat. č. hlavy	5v425.e†↔	Holenie[shaving] malej pl. povrch. kož. vrstvy: stehno, koleno
5v420.5†	Dermabrázia malej plochy povrch. kož. vrstvy: krk	5v425.f†↔	Holenie[shaving] malej plochy povrch. kož. vrstvy: predkol.
5v420.6†↔	Dermabrázia malej plochy povrch. kož. vrstvy: rameno, axila	5v425.g†↔	Holenie[shaving] malej pl. povrch. kož. vrstvy: noha(chodidlo)
5v420.7†↔	Dermabrázia malej plochy povrch. kož. vrstvy: rameno, lakeť	5v425.x†	Holenie[shaving] malej plochy povrch. kož. vrstvy: ostatné

5v440.0‡	Elektrokaustika chor.tk.kože a podkožia,maloploš:pery	5v448.d‡	Elektrochemoter.chor.tk.kože a podkož,malopl:glut.obl
5v440.4‡	Elektrokaustika chor.tk.kože a podkož,maloploš:ost.č.hlavz	5v448.e‡↔	Elektrochemoter.ch.tk.kože a podkož, malopl:steh.a.koleno
5v440.5‡	Elektrokaustika chor.tk.kože a podkožia,maloploš:krk	5v448.f‡↔	Elektrochemoter.chor.tk.kože a podkož,malopl:predkol.
5v440.6‡↔	Elektrokaustika chor.tk.k.a podkož,malopl:rameno,axila	5v448.g‡↔	Elektrochemoter.chor.tk.kože a podkož,malopl:noha(chod)
5v440.7‡↔	Elektrokaustika chor.tk.kože a podkož,malopl:ram.a.lakeť	5v448.x‡	Elektrochemoterapia chor.tk.kože a podkožia,malopl:ostat.
5v440.8‡↔	Elektrokaustika chor.tk.kože a podkož,maloploš:predlakt	5v449.0‡	Elektrochemoter.chor.tk.kože a podkož,velkopl:pery
5v440.9‡↔	Elektrokaustika chor.tk.kože a podkožia,maloploš:ruka	5v449.4‡	Elektrochemoter.ch.tk.kože a podkož,velkopl:ost.č.hlavy
5v440.a‡	Elektrokaustika chor.tk.kože a podkož,malopl:hруд.st.chrb.	5v449.5‡	Elektrochemoter.chor.tk.kože a podkož,velkopl:krk
5v440.b‡	Elektrokaustika chor.tk.kože a podkožia,maloploš:bruš.obl	5v449.6‡↔	Elektrochemoter.chor.tk.kože a podkož,velkopl:rameno,axila
5v440.c‡	Elektrokaustika chor.tk.kože a podkož,malopl:inguin,genitál.o	5v449.7‡↔	Elektrochemoter.ch.tk.kože a podkož,velkopl:ram,lakeť
5v440.d‡	Elektrokaustika chor.tk.kože a podkož,maloploš:glut.obl.	5v449.8‡↔	Elektrochemoter.chor.tk.kože a podkož,velkopl:predlaktie
5v440.e‡↔	Elektrokaust.chor.tk.kože a podkož,maloploš:stehno,kol.	5v449.9‡↔	Elektrochemoterapia chor.tk.kože a podkož,velkopl:ruka
5v440.f‡↔	Elektrokaustika chor.tk.kože a podkožia,maloploš:predkol.	5v449.a‡	Elektrochemoter.ch.tk.kože a podkož,velkopl:hr.st.chrb.
5v440.g‡↔	Elektrokaustika chor.tk.kože a podk,maloploš:noha(chod)	5v449.b‡	Elektrochemoter.chor.tk.kože a podkož,velkopl:bruš.obl
5v440.x‡	Elektrokaustika chor.tk.kože a podkožia,maloploš:ostat.	5v449.c‡	Elektrochemoter.ch.tk.kože a podkož, velkopl:inguin,genitál.o
5v441.0‡	Laser.Th chor.tk.kože a podkož,maloploš:pery	5v449.d‡	Elektrochemoter.chor.tk.kože a podkož,velkopl:glut.obl
5v441.4‡	Laser.Th chor.tk.kože a podkož,maloploš:ost.č.hlavy	5v449.e‡↔	Elektrochemoter.ch.tk.kože a podkož, velkopl:stehno,koleno
5v441.5‡	Laser.liečba chor.tk.kože a podkož,maloploš:krk	5v449.f‡↔	Elektrochemoter.chor.tk.kože a podkož,velkopl:predkol.
5v441.6‡↔	Laser.Th chor.tk.kože a podkož,maloploš:rameno,axila	5v449.g‡↔	Elektrochemoter.chor.tk.kože a podkož,velkopl:noha(chod)
5v441.7‡↔	Laser.Th chor.tk.kože a podkož,maloploš:ram,lakeť	5v449.x‡	Elektrochemoter.chor.tk.kože a podkožia,velkopl:ostat.
5v441.8‡↔	Laser.Th chor.tk.kože a podkož,maloploš:predlakt.	5v553.0‡	Vol.tx.kože a lal.plast.k.a podk.prijemca,kompozit.štep:pery
5v441.9‡↔	Laser.liečba chor.tk.kože a podkož,maloploš:ruka	5v553.4‡	Vol.tx.kože a lal.plast.k.a podk.prijem, kompozit.štep:ost.č.hl
5v441.a‡	Laser.Th chor.tk.kože a podkož,maloploš:hруд.st.chrbát	5v553.5‡	Vol.tx.kože a lal.plast.k.a podk.prijemca,kompozit.štep:krk
5v441.b‡	Laser.Th chor.tk.kože a podkož,maloploš:bruš.obl	5v553.6‡↔	Vol.tx.kože a lal.plast.k.a podk.prijem, kompozit.štep:ram,axila
5v441.c‡	Laser.Th chor.tk.kože a podkož,maloploš:inguin,genitál.o	5v553.7‡↔	Vol.tx.kože a lal.plast.k.a podk.prijemca, kompoz.štep:ram,lak
5v441.d‡	Laser.Th chor.tk.kože a podkož,maloploš:glut.obl.	5v553.8‡↔	Vol.tx.kože a lal.plast.k.a podk.prijemca, kompoz.štep:predlakt
5v441.e‡↔	Laser.Th chor.tk.kože a podkož,maloploš:stehno,koleno	5v553.9‡↔	Vol.tx.kože a lal.plast.kože a podk.prijem, kompozit.štep:ruka
5v441.f‡↔	Laser.Th chor.tk.kože a podkož,maloploš:predkol.	5v553.a‡	Vol.tx.kože a lal.plast.k.a podk.prijem, kompozit.štep:hруд.st
5v441.g‡↔	Laser.Th chor.tk.kože a podkož,maloploš:noha(chodidlo)	5v553.b‡	Vol.tx.kože a lal.plast.k.a podk.prijemca, kompozit.štep:bruš.o
5v441.x‡	Laser.Th chor.tk.kože a podkož,maloploš:ostatné	5v553.c‡	Vol.tx.kože a lal.plast.k.a podk.prijemca, kompozit.štep:ing.gen
5v442.0‡	Kryochirurg.chor.tk.kože a podkož,maloploš:pery	5v553.d‡	Vol.tx.kože a lal.plast.k.a podk.prijemca, kompozit.štep:glut.o
5v442.4‡	Kryochirurg.chor.tk.kože a podkož,maloploš:ost.č.hlavy	5v553.e‡↔	Vol.tx.kože a lal.plast.k.a podk.prijem, kompozit.štep:stehn,kol
5v442.5‡	Kryochirurgia chor.tk.kože a podkož,maloploš:krk	5v553.f‡↔	Vol.tx.k.a lal.plast.kože a podk.prijem, kompozit.štep:predkol
5v442.6‡↔	Kryochir.chor.tk.kože a podkož,maloploš:rameno,axila	5v553.g‡↔	Vol.tx.kože a lal.plast.k.a podk.prijemca, kompozit.štep:noha
5v442.7‡↔	Kryochirur.chor.tk.kože a podkož,maloploš:rameno,lakeť	5v553.h‡	Vol.tx.kože a lal.plast.k.a podk.prijem, kompozit.štep:steh.ost.č.hl
5v442.8‡↔	Kryochirur.chor.tk.kože a podkož,maloploš:predlaktie	5v553.j‡	Vol.tx.kože a lal.plast.k.a podk.prijemca, kompozit.štep:chrbát
5v442.9‡↔	Kryochirur.chor.tk.kože a podkož,maloploš:ruka	5v553.k‡	Vol.tx.kože a lal.plast.k.a podk.prijem, kompozit.štep:skrótum
5v442.a‡	Kryochir.chor.tk.kože a podkož,malopl:hруд.st.chrb.	5v553.m‡	Vol.tx.kože a lal.plast.k.a podk.prijem, kompozit.štep:o.hrádze
5v442.b‡	Kryochirur.chor.tk.kože a podkož,maloploš:bruš.obl	5v553.x‡	Vol.transpl.kože a lal.plast.k.a podk.prijemca, kompoz.štep:ost
5v442.c‡	Kryochir.chor.tk.kože a podkož,maloploš:inguin,genitál.o	5v557.0‡	Vol.tx.kože a lal.plast.kože a podk.prijemca,mgft-Meek:pery
5v442.d‡	Kryochir.chor.tk.kože a podkož,maloploš:glut.obl	5v557.4‡	Vol.tx.kože a lal.plast.kože a podk.prijem,mgft-Meek:ost.č.hl
5v442.e‡↔	Kryochir.chor.tk.kože a podkož,maloploš:steh.a.koleno	5v557.5‡	Vol.tx.kože a lalok.plast.kože a podk.prijemca,mgft-Meek:krk
5v442.f‡↔	Kryochir.chor.tk.kože a podkož,maloploš:predkolenie	5v557.6‡↔	Vol.tx.kože a lal.plast.kože a podk.prijem,mgft-Meek:ram,axila
5v442.g‡↔	Kryochirur.chor.tk.kože a podkož,maloploš:noha(chod)	5v557.7‡↔	Vol.tx.kože a lal.plast.kože a podk.prijemca,mgft-Meek:ram,lak
5v442.x‡	Kryochirur.chor.tk.kože a podkož,maloploš:ostatné	5v557.8‡↔	Vol.tx.kože a lal.plast.kože a podk.prijemca,mgft-Meek:predlak
5v443.0‡	Infračerv.koagul.chor.tk.kože a podkož,malopl:pery	5v557.9‡↔	Vol.tx.kože a lal.plast.kože a podk.prijemca,mgft-Meek:ruka
5v443.4‡	Infračerv.koagul.chor.tk.kože a podkož,malopl:ost.č.hlavy	5v557.a‡	Vol.tx.kože a lal.plast.kože a podk.prijemca,mgft-Meek:hr/chrb
5v443.5‡	Infračerv.koagul.chor.tk.kože a podkož,malopl:krk	5v557.b‡	Vol.tx.kože a lal.plast.kože a podk.prijemca,mgft-Meek:bruš.o
5v443.6‡↔	Infračerv.koagul.chor.tk.kože a podkož,malopl:rameno,axila	5v557.c‡	Vol.tx.kože a lal.plast.kože a podk.prijem,mgft-Meek:ingv.gen
5v443.7‡↔	Infračerv.koagul.chor.tk.kože a podkož,malopl:ram.a.lakeť	5v557.d‡	Vol.tx.kože a lal.plast.kože a podk.prijemca,mgft-Meek:glut.o
5v443.8‡↔	Infračerv.koagul.chor.tk.kože a podkož,malopl:predlakt.	5v557.e‡↔	Vol.tx.kože a lal.plast.kože a podk.prijem,mgft-Meek:stehn,kol
5v443.9‡↔	Infračerv.koagulácia chor.tk.kože a podkož,malopl:ruka	5v557.f‡↔	Vol.tx.kože a lal.plast.kože a podk.prijemca,mgft-Meek:predkol
5v443.a‡	Infračerv.koagul.chor.tk.kože a podkož,malopl:hr.st.a.chrb.	5v557.g‡↔	Vol.tx.kože a lal.plast.kože a podk.prijemca,mgft-Meek:noha
5v443.b‡	Infračerv.koagul.chor.tk.kože a podkož,malopl:bruš.obl	5v557.x‡	Vol.tx.kože a lal.plast.kože a podk.prijemca,mgft-Meek:ostat.
5v443.c‡	Infrač.koag.ch.tk.kože a podk,malopl:inguin,genitál.o	5v558.0‡	Vol.tx.k.a l.pl.k-podk.prijem,perm.náhr.kult.keratinoc.mplš:pery
5v443.d‡	Infračerv.koagul.chor.tk.kože a podkož,malopl:glut.obl	5v558.4‡	Vol.tx.k.a l.pl.k-podk.prij,perm.náhr.kult.keratinoc.mplš:o.č.hl
5v443.e‡↔	Infrač.koagul.chor.tk.kože a podkož,malopl:stehno,koleno	5v558.5‡	Vol.tx.kože a l.pl.k-podk.prij,perm.náhr.kult.keratinoc.mplš:krk
5v443.f‡↔	Infračerv.koagul.chor.tk.kože a podkož,malopl:predkol	5v558.6‡↔	Vol.tx.k.a l.pl.k-podk.prij,perm.náhr.kult.keratinoc.mplš:ram,axi
5v443.g‡↔	Infračerv.koagul.chor.tk.kože a podkož,malopl:noha(chod)	5v558.7‡↔	Vol.tx.k.a lal.pl.k-podk.prijem,perm.náhr.kul.krtct.mplš:ram,lak
5v443.x‡	Infračerv.koagul.chor.tk.kože a podkož,malopl:ostat.	5v558.8‡↔	Vol.tx.k.a l.pl.k-podk.prij,perm.náhr.kult.keratinoc.mplš:predlak
5v448.0‡	Elektrochemoter.chor.tk.kože a podkož,malopl:pery	5v558.9‡↔	Vol.tx.k.a l.pl.k-podk.prij,perm.náhr.kult.keratinoc.mplš:ruka
5v448.4‡	Elektrochemoter.chor.tk.kože a podkož,malopl:ost.č.hlavy	5v558.a‡	Vol.tx.k.a l.pl.k-podk.prij,perm.náhr.kult.keratinoc.mplš:hr/chr
5v448.5‡	Elektrochemoterapia chor.tk.kože a podkožia,malopl:krk	5v558.b‡	Vol.tx.k.a l.pl.k-podk.prij,perm.náhr.kult.krtnc.mplš:bruš.o
5v448.6‡↔	Elektrochemoter.chor.tk.kože a podkož,malopl:rameno,axila	5v558.c‡	Vol.tx.k.a lal.pl.k-podk.prij,perm.náhr.kult.krtnc.mplš:inv.gen
5v448.7‡↔	Elektrochemoter.chor.tk.kože a podkož,malopl:ram.a.lakeť	5v558.d‡	Vol.tx.k.a lal.pl.k-podk.prij,perm.náhr.kult.keratinoc.mplš:glut
5v448.8‡↔	Elektrochemoter.chor.tk.kože a podkož,malopl:predlaktie	5v558.e‡↔	Vol.tx.kože a l.pl.k-podk.prij,perm.náhr.kult.krtnc.mplš:st,kol
5v448.9‡↔	Elektrochemoterapia chor.tk.kože a podkož,malopl:ruka	5v558.f‡↔	Vol.tx.k.a l.pl.k-podk.prij,perm.náhr.kult.krtnc.mplš:predkol
5v448.a‡	Elektrochemoter.chor.tk.kože a podkož,malopl:hr.st.chrbát	5v558.g‡↔	Vol.tx.k.a l.pl.k-podk.prij,perm.náhr.kult.keratinoc.mplš:noha
5v448.b‡	Elektrochemoter.chor.tk.kože a podkož,malopl:bruš.obl	5v558.x‡	Vol.tx.k.a l.pl.k-podk.prij,perm.náhr.kult.keratinocyt.mplš:ost
5v448.c‡	Elektrochemoter.ch.tk.kože a podkož, malopl:ingv,genitál.o	5v559.0‡	Vol.tx.k.a l.pl.k-podk.prijem,perm.náhr.kul.keratinoc.vplš:pery

5v559.4†	Vol.tx.k.a.l.pl.k-podk.prij,perm.ná.h.kul.keratinoc.vplš.os.č.hl	5v55b.d†	Vol.tx.kože.a.l.pl.k-podk.prij,sus.epit.b.lab-tech.rých.l.prip:glut
5v559.5†	Vol.tx.k.a.l.pl.k-podk.prijem,perm.ná.h.kul.keratinoc.vplš:krk	5v55b.e†↔	Vol.tx.k.a.l.pl.k-podk.prij,sus.epit.b.lab-tech.rých.l.p:steh.n,kol
5v559.6†↔	Vol.tx.k.a.l.pl.k-podk.prij,perm.ná.h.kul.keratinoc.vplš:ram,axi	5v55b.f†	Vol.tx.k.a.l.pl.k-podk.prij,sus.epit.b.lab-tech.rých.l.p:predkol
5v559.7†↔	Vol.tx.k.a.l.pl.k-podk.prij,perm.ná.h.kul.keratinoc.vplš:ram,lak	5v55b.g†↔	Vol.tx.kože.a.l.pl.k-podk.prij,sus.epit.b.lab-tech.rých.l.p:noha
5v559.8†↔	Vol.tx.k.a.l.pl.k-podk.prij,perm.ná.h.kul.keratinoc.vplš:predlakt	5v55b.x†	Vol.tx.kože.a.l.pl.k-podk.prij,sus.epit.b.lab-tech.rých.l.prip:ost
5v559.9†↔	Vol.tx.k.a.l.pl.k-podk.prijem,perm.ná.h.kul.keratinoc.vplš:ruka	5v55c.0†	Vol.tx.k.a.l.pl.k-podk.prij,perm.ná.h.mat.nahradz.k.mplš:péry
5v559.a†	Vol.tx.k.a.l.pl.k-podk.prij,perm.ná.h.kul.keratinoc.vplš:hr/hrb	5v55c.4†	Vol.tx.k.a.l.pl.k-podk.prij,perm.ná.h.mat.nahra.k.mplš:os.č.hl
5v559.b†	Vol.tx.k.a.l.pl.k-podk.prij,perm.ná.h.kul.keratinoc.vplš:bruš.o	5v55c.5†	Vol.tx.k.a.l.pl.k-podk.prij,perm.ná.h.mat.nahradz.kožu.mplš:krk
5v559.c†	Vol.tx.kože.a.l.pl.k-podk.prijem,perm.n.k.krtct.vplš:ingv,gen	5v55c.6†↔	Vol.tx.k.a.l.pl.k-podk.prij,perm.ná.h.mat.nahradz.k.mplš:ram,axi
5v559.d†	Vol.tx.k.a.l.pl.k-podk.prijem,perm.ná.h.kul.keratinoc.vplš:glut.o	5v55c.7†↔	Vol.tx.k.a.l.pl.k-podk.prijem,perm.n.mat.nh.kožu.mplš:ram,lak
5v559.e†↔	Vol.tx.k.a.l.pl.k-podk.prij,perm.ná.h.k.krtct.vplš:steh.n,kol	5v55c.8†↔	Vol.tx.kože.a.l.pl.k-podk.prij,perm.ná.h.mat.nh.k.mplš:predlakt
5v559.f†↔	Vol.tx.k.a.l.pl.k-podk.prij,perm.ná.h.kul.keratinoc.vplš:predkol	5v55c.9†↔	Vol.tx.k.a.l.pl.k-podk.prij,perm.ná.h.mat.nahradz.k.mplš:ruka
5v559.g†↔	Vol.tx.k.a.l.pl.k-podk.prij,perm.ná.h.kul.keratinoc.vplš:noha	5v55c.a†	Vol.tx.k.a.l.pl.k-podk.prij,perm.ná.h.mat.nh.kožu.mplš:hr/hrb
5v559.x†	Vol.tx.k.a.l.pl.k-podk.prijem,perm.ná.h.kul.keratinoc.vplš:ost	5v55c.b†	Vol.tx.k.a.l.pl.k-podk.prij,perm.ná.h.mat.nh.kožu.mplš:bruš.o
5v55a.0†	Vol.tx.kože.a.l.pl.k-podk.prijem,suspenz.epitel.b.beds-kit:péry	5v55c.c†	Vol.tx.k.a.l.pl.k-podk.prijem,perm.n.mat.nahra.k.mplš:ing,gen
5v55a.4†	Vol.tx.kože.a.l.pl.k-podk.prijem,sus.epit.bun.b-kit:os.č.hl	5v55c.d†	Vol.tx.k.a.l.pl.k-podk.prij,perm.ná.h.mat.nh.kožu.mplš:glut.o
5v55a.5†	Vol.tx.k.a.l.pl.k-podk.prij,suspen.epit.b.beds-kit:krk	5v55c.e†↔	Vol.tx.k.a.l.pl.k-podk.prij,perm.ná.h.mat.nahradz.k.mplš:steh.n,kol
5v55a.6†↔	Volná.tx.kože.a.l.pl.k-podk.prij,suspen.epit.bun.b-kit:ram,axi	5v55c.f†↔	Vol.tx.k.a.l.pl.k-podk.prij,perm.ná.h.mat.nh.kožu.mplš:predkol
5v55a.7†↔	Vol.tx.kože.a.l.pl.k-podk.prij,sus.epit.b.beds-kit:ram,lak	5v55c.g†↔	Vol.tx.k.a.l.pl.k-podk.prij,perm.ná.h.mat.nh.kožu.mplš:noha
5v55a.8†↔	Vol.tx.kože.a.l.pl.k-podk.prij,sus.epitel.b.beds-kit:predlakt	5v55c.x†	Vol.tx.kože.a.l.pl.k-podk.prij,perm.ná.h.mat.nahradz.k.mplš:ost
5v55a.9†↔	Vol.tx.kože.a.l.pl.k-podk.prijem,suspen.epit.bun.b-kit:ruka	5v55d.0†	Vol.tx.kože.a.l.pl.k-podk.prij,perm.ná.h.mat.nh.kožu.vplš:péry
5v55a.a†	Vol.tx.kože.a.l.pl.k-podk.prijem,sus.epit.bun.b-kit:hr/hrb	5v55d.4†	Vol.tx.k.a.l.pl.k-podk.prij,perm.ná.h.mat.nh.kožu.vplš:os.č.hl
5v55a.b†	Vol.tx.k.a.l.pl.k-podk.prij,suspen.epitel.b.beds-kit:bruš.o	5v55d.5†	Vol.tx.k.a.l.pl.k-podk.prij,perm.ná.h.mat.nahradz.k.vplš:krk
5v55a.c†	Vol.tx.kože.a.l.pl.k-podk.prij,sus.epitel.b.beds-kit:ingv,gen	5v55d.6†↔	Vol.tx.k.a.l.pl.k-podk.prij,perm.ná.h.mat.nh.k.vplš:ram,axila
5v55a.d†	Vol.tx.k.a.l.pl.k-podk.prij,sus.epit.bun.b-kit:glut.o	5v55d.7†↔	Vol.tx.k.a.l.pl.k-podk.prij,perm.ná.h.mat.nh.kožu.vplš:ram,lak
5v55a.e†↔	Vol.tx.k.a.l.pl.k-podk.prijem,suspen.epit.bun.b-kit:steh,kol	5v55d.8†↔	Vol.tx.k.a.l.pl.k-podk.prij,perm.ná.h.mat.nh.kožu.vplš:predlakt
5v55a.f†↔	Vol.tx.k.a.l.pl.k-podk.prijemca,sus.epitel.b.beds-kit:predkol	5v55d.9†↔	Vol.tx.k.a.l.pl.k-podk.prij,perm.ná.h.mat.nh.kožu.vplš:ruka
5v55a.g†↔	Vol.tx.kože.a.l.pl.k-podk.prij,suspen.epit.b.beds-kit:noha	5v55d.a†	Vol.tx.k.a.l.pl.k-podk.prij,perm.ná.h.mat.nh.kožu.vplš:hr/hrb
5v55a.x†	Vol.tx.kože.a.l.pl.k-podk.prijemca,sus.epit.b.beds-kit:ost	5v55d.b†	Vol.tx.k.a.l.pl.k-podk.prij,perm.ná.h.mat.nh.kožu.vplš:bruš.o
5v55b.0†	Vol.tx.kože.a.l.pl.k-podk.prij,sus.epit.b.lab-tech.rých.l.prip:péry	5v55d.c†	Vol.tx.k.a.l.pl.k-podk.prijemca,perm.n.mat.nh.k.vplš:ingv,gen
5v55b.4†	Vol.tx.k.a.l.pl.k-podk.prij,sus.epit.b.lab-tech.rých.l.prip:os.č.hl	5v55d.d†	Vol.tx.k.a.l.pl.k-podk.prij,perm.ná.h.mat.nh.kožu.vplš:glut.o
5v55b.5†	Vol.tx.kože.a.l.pl.k-podk.prij,sus.epit.b.lab-tech.rých.l.prip:krk	5v55d.e†↔	Vol.tx.k.a.l.pl.k-podk.prij,perm.ná.h.mat.nh.k.vplš:steh.n,kol
5v55b.6†↔	Vol.tx.k.a.l.pl.k-podk.prij,sus.epit.b.lab-tech.rých.l.p:ram,axi	5v55d.f†↔	Vol.tx.k.a.l.pl.k-podk.prij,perm.ná.h.mat.nh.kožu.vplš:predkol
5v55b.7†↔	Vol.tx.kože.a.l.pl.k-podk.prij,sus.epit.b.lab-tech.rých.l.prip:ram,lak	5v55d.g†↔	Vol.tx.k.a.l.pl.k-podk.prij,perm.ná.h.mat.nh.kožu.vplš:noha
5v55b.8†↔	Vol.tx.k.a.l.pl.k-podk.prij,sus.epit.b.lab-tech.rých.l.prip:predlakt	5v55d.x†	Vol.tx.k.a.l.pl.k-podk.prijemca,perm.ná.h.mat.nh.kožu.vplš:ost
5v55b.9†↔	Vol.tx.kože.a.l.pl.k-podk.prij,sus.epit.b.lab-tech.rých.l.prip:ruka	8z211†	Odstrán.bradavic alebo porovnateľných kožných zmien
5v55b.a†	Vol.tx.k.a.l.pl.k-podk.prij,sus.epit.b.lab-tech.rých.l.prip:hr/hrb	Kc274†	Blefaroplastika, povrchové ošetrenie laserom
5v55b.b†	Vol.tx.k.a.l.pl.k-podk.prij,sus.epit.b.lab-tech.rých.l.prip:bruš.o	Kc27x†	Blefaroplastika, ostatné
5v55b.c†	Vol.tx.kože.a.l.pl.k-podk.prij,sus.epit.b.lab-tech.rých.l.prip:ing,gen		

## Výkon J11-10

5c214.2†↔	Deštrukcia chorého tkaniva očného viečka kryokoaguláciou	5v131.d†	L.OP odstr.ch.tk.na.k.a.podk.s.prim.uz.rany:glut.obl.
5c21x†↔	Excízia a deštr.chor.tk.očného viečka, ostatné excízie a deštr.	5v131.e†↔	L.OP odstr.ch.tk.na.k.a.podk.s.prim.uzatv.rany:stehno,kol.
5v113.6†↔	Implant.liek.nosiča do kože a podkož.v obl.ram.a axily	5v131.f†↔	Lok.OP odstr.ch.tk.na.kože.a.podk.s.prim.uzatv.rany:predkol.
5v113.a†	Implant.liek.nosiča do kože a podkož.v obl.hrud.steny,hrb.	5v131.g†↔	Lok.OP odstr.ch.tk.na.k.a.podk.s.prim.uzatv.rany:noha/chod
5v113.d†	Implantácia liek. nosiča do kože a podkož.v glut.obl.	5v131.x†	Lok.OP odstr.chor.tkan.na.koži a podk.s.prim.uzav.ran:ost
5v130.4†	L.OP odstr.chor.t.na.k.a.podk.bez.prim.uz.rany:ost.č.hlavy	5v132.6†↔	Lok.OP odstr.chor.tk.potných žliaz:rameno,axila
5v130.5†	Lok.OP odstr.chor.tk.na.kože.a.podk.bez.prim.uzav.rany:krk	5v132.c†	Lok.OP odstr.chor.tk.potných žliaz:inguin.,genitál.obl.
5v130.6†↔	Lok.OP odstr.chor.tk.na.k.a.podk.bez.prim.uz.rany:ram.,axila	5v140.4†	Rad.a.roz.odstr.ch.tk.na.k.a.podk.bez.prim.uz.rany:o.č.hl.
5v130.7†↔	L.OP odstr.ch.tk.na.kože.a.podk.bez.prim.uz.rany:ram.a.lak.	5v140.5†	Rad.a.roz.odstr.chor.tk.na.k.a.podk.bez.prim.uz.rany:krk
5v130.8†↔	Lok.OP odstr.chor.tk.na.kože.a.podk.bez.prim.uz.rany:predlakt	5v140.6†↔	Rad.a.roz.odstr.chor.tk.na.k.a.podk.bez.prim.uz.rany:ram,axila
5v130.9†↔	Lok.OP odstr.chor.tk.na.koži a podk.bez.prim.uz.rany:ruka	5v140.7†↔	Rad.a.roz.odstr.chor.tk.na.k.a.podk.bez.prim.uz.rany:ram,lak
5v130.a†	L.OP odstr.ch.t.na.k.a.podk.bez.prim.uz.rany:hr.st.a.chrb.	5v140.8†↔	Rad.a.roz.odstr.chor.tk.na.k.a.podk.bez.prim.uz.rany:predl.
5v130.b†	L.OP odstr.ch.tk.na.kože.a.podk.bez.prim.uz.rany:br.obl.	5v140.9†↔	Radik.a.roz.odstr.chor.tk.na.k.a.podk.bez.prim.uz.rany:ruka
5v130.c†	Lok.OP odstr.ch.tk.na.k.a.podk.bez.prim.uz.rany:ingui.genit.o	5v140.a†	Rad.a.roz.ods.ch.tk.na.k.a.podk.bez.prim.uz.rany:hr.s.,hrb
5v130.d†	L.OP odstr.ch.tk.na.k.a.podk.bez.prim.uz.rany:glut.obl.	5v140.b†	Rad.a.roz.odstr.chor.tk.na.k.a.podk.bez.prim.uz.rany:bruš.o.
5v130.e†↔	L.OP odstr.ch.tk.na.k.a.podk.bez.prim.uz.rany:stehno,kol.	5v140.c†	Rad.a.roz.odstr.chor.tk.na.k.a.podk.bez.prim.uz.rany:ing.genit.o
5v130.f†↔	Lok.OP odstr.ch.tk.na.kože.a.podk.bez.prim.uz.rany:predkol.	5v140.d†	Rad.a.roz.odstr.chor.tk.na.k.a.podk.bez.prim.uz.rany:glut.o.
5v130.g†↔	Lok.OP odstr.ch.tk.na.k.a.podk.bez.prim.uz.ran:noha/chod	5v140.e†↔	Rad.a.roz.odstr.chor.tk.na.k.a.podk.bez.prim.uz.rany:steh.n,kol
5v130.x†	Lok.OP odstr.chor.tkan.na.koži a podk.bez.prim.uzav.ran:ost	5v140.f†↔	Rad.a.roz.odstr.chor.tk.na.k.a.podk.bez.prim.uz.rany:predk.
5v131.4†	L.OP odstr.chor.t.na.k.a.podk.s.prim.uzatv.rany:ost.č.hlavy	5v140.g†↔	Rad.a.roz.ods.ch.tk.na.k.a.podk.bez.prim.uz.rany:n./chod./
5v131.5†	Lok.OP odstr.chor.tk.na.kože.a.podk.s.prim.uzatv.rany:krk	5v140.x†	Rad.a.roz.odstr.chor.tk.na.k.a.podk.bez.prim.uz.rany:ost.
5v131.6†↔	Lok.OP odstr.chor.tk.na.k.a.podk.s.prim.uz.rany:ram.,axila	5v142.4†	Rad.a.roz.odstr.chor.tk.na.k.a.podk.s.prim.uzav.rany:ost.č.hl.
5v131.7†↔	L.OP odstr.ch.tk.na.kože.a.podk.s.prim.uzatv.rany:ram.a.lak.	5v142.5†	Radik.a.roz.odstr.chor.tk.na.koži a.podk.s.prim.uzav.rany:krk
5v131.8†↔	Lok.OP odstr.chor.tk.na.kože.a.podk.s.prim.uz.rany:predlakt	5v142.6†↔	Rad.a.roz.odstr.chor.tk.na.koži a.podk.s.prim.uz.rany:steh.n,axila
5v131.9†↔	Lok.OP odstr.chor.tk.na.koži a.podk.s.prim.uz.rany:ruka	5v142.7†↔	Rad.a.roz.odstr.chor.tk.na.koži a.podk.s.prim.uz.rany:ram,lak.
5v131.a†	L.OP odstr.ch.t.na.k.a.podk.s.prim.uz.rany:hr.st.a.chrb.	5v142.8†↔	Rad.a.roz.odstr.chor.tk.na.koži a.podk.s.prim.uz.rany:predl.
5v131.b†	L.OP odstr.ch.tk.na.kože.a.podk.s.prim.uzatv.rany:br.obl.	5v142.9†↔	Radik.a.roz.odstr.chor.tk.na.koži a.podk.s.prim.uz.rany:ruka
5v131.c†	L.OP odstr.ch.tk.na.k.a.podk.s.prim.uzatv.rany:inguin.genit.o	5v142.a†	Rad.a.roz.odstr.chor.tk.na.koži a.podk.s.prim.uz.rany:hud.st.,hrb.

5v142.b†	Rad.a rozs.odstr.chor.tk.na koži a podk.s prim.uz.rany:bruš.o.	5v440.6†↔	Elektrokaustika chor.tk.k.a podkož,malopl:rameno,axila
5v142.c†	Rad.a rozs.odstr.chor.tk.na koži a podk.s pr.uz.rany:ing.genit.o	5v440.7†↔	Elektrokaustika chor.tk.kože a podkož,malopl:ram.a lakeť
5v142.d†↔	Rad.a rozsiahle odstr.chor.tk.na koži a podk.s prim.uz.r.:glut.o.	5v440.8†↔	Elektrokaustika chor.tk.kože a podkož,maloploš:predlakt
5v142.e†↔	Rad.a rozs.odstr.chor.tk.na koži a podk.s prim.uz.rany:stehno.kol.	5v440.9†↔	Elektrokaustika chor.tk.kože a podkožia,maloploš:ruka
5v142.f†↔	Radik.a rozs.odstr.chor.tk.na koži a podk.s pr.uz.rany:predkol	5v440.a†	Elektrokaustika chor.tk.kože a podkož,malopl:hруд.st,chrб.
5v142.g†↔	Rad.a rozs.odstr.chor.tk.na koži a podk.s pr.uz.ran:n./chod./	5v440.b†	Elektrokaustika chor.tk.kože a podkožia,maloploš:bruš.obl
5v142.x†	Radikál.a rozs.odstr.chor.tk.na koži a podk.s prim.uz.rany:ost.	5v440.c†	Elektrokaustika chor.tk.kože a podkož,malopl:inguin.genit.o
5v143.x†	Rad.a rozs.odstr.ch.tk.na koži a podk:prim.uz.ra:hist.kontr:ost.	5v440.d†	Elektrokaustika chor.tk.kože a podkož,maloploš:glut.obl
5v146.4†	Radik.a rozs.odstr.chor.tk.potných žliaz:ost.č.hlavý	5v440.e†↔	Elektrokaust. chor.tk.kože a podkož,maloploš:stehno,kol.
5v146.5†	Radik.a rozsiahle odstr.chor.tk.potných žliaz:krk	5v440.f†↔	Elektrokaustika chor.tk.kože a podkožia,maloploš:predkol.
5v146.6†↔	Radik.a rozs.odstr.ch.tk.potných žliaz:rameno,axila	5v440.g†↔	Elektrokaustika chor.tk.kože a podkož,maloploš:noha(chod)
5v146.7†↔	Radik.a rozs.odstr.ch.tk.potných žliaz:rameno,lakeť	5v440.x†	Elektrokaustika chor.tk.kože a podkožia,maloploš:ostat.
5v146.8†↔	Radik.a rozs.odstr.chor.tk.potných žliaz:predlakt.	5v441.0†	Laser.Th chor.tk.kože a podkož,maloploš:pery
5v146.9†↔	Radik.a rozs.odstr.chor.tk.potných žliaz:ruka	5v441.4†	Laser.Th chor.tk.kože a podkož,maloploš:ost.č.hlavý
5v146.a†	Radik.a rozs.odstr.chor.tk.pot. žliaz:hруд.st.,chrбát	5v441.5†	Laser.liečba chor.tk.kože a podkož,maloploš:krk
5v146.b†	Radik.a rozs.odstr.ch.tk.potných žli:bruš.obl.	5v441.6†↔	Laser.Th chor.tk.kože a podkož,maloploš:rameno,axila
5v146.c†	Radikál.a rozs.odstr.ch.tk.potných žli:inguin.genit.o	5v441.7†↔	Laser.Th chor.tk.kože a podkož,maloploš:ram,lakeť
5v146.d†	Radik.a rozs.odstr.chor.tk.potných žliaz:glut.obl.	5v441.8†↔	Laser.Th chor.tk.kože a podkož,maloploš:predlakt.
5v146.e†↔	Radik.a rozs.odstr.chor.tk.potných žli:stehno,koleno	5v441.9†↔	Laser.liečba chor.tk.kože a podkož,maloploš:ruka
5v146.f†↔	Radik.a rozs.odstr.chor.tk.potných žli:predkol.	5v441.a†	Laser.Th chor.tk.kože a podkož,maloploš:hруд.st.,chrбát
5v146.g†↔	Radik.a rozs.odstr.chor.tk.potných žliaz:noha	5v441.b†	Laser.Th chor.tk.kože a podkož,maloploš:bruš.obl
5v146.x†	Radikálne a rozsiahle odstr.chorého tk.potných žliaz,ost.	5v441.c†	Laser.Th chor.tk.kože a podkož,maloploš:inguin.genitál.o
5v14x.x†	Radik.a rozs.odstr.chorého tkaniva na koži a podkoži:ost.	5v441.d†	Laser.Th chor.tk.kože a podkož,maloploš:glut.obl.
5v420.4†	Dermabrázia malej plochy povrch.kož.vrstvy:ostat.č.hlavý	5v441.e†↔	Laser.Th chor.tk.kože a podkož,maloploš:stehno,koleno
5v422.4†	Exkochleácia malej plochy povrch.kož.vrstvy:ost.č.hl	5v441.f†↔	Laser.Th chor.tk.kože a podkož,maloploš:predkol.
5v422.5†	Exkochleácia malej plochy povrch.kož.vrstvy:krk	5v441.g†↔	Laser.Th chor.tk.kože a podkož,maloploš:noha(chodidlo)
5v422.6†↔	Exkochleácia malej plochy povrch.kož.vrstvy:rameno,axila	5v441.x†	Laser.Th chor.tk.kože a podkož,maloploš:ostatné
5v422.7†↔	Exkochleácia malej plochy povrch.kož.vrstvy:ram,lakeť	5v442.0†	Kryochirurg.chor.tk.kože a podkož,maloploš:pery
5v422.8†↔	Exkochleácia malej plochy povrch.kož.vrstvy:predlakt	5v442.4†	Kryochirurg.chor.tk.kože a podkož,maloploš:ost.č.hlavý
5v422.9†↔	Exkochleácia malej plochy povrch.kož.vrstvy:ruka	5v442.5†	Kryochirurgia chor.tk.kože a podkož,maloploš:krk
5v422.a†	Exkochleácia malej plochy povrch.kož.vrstvy:hруд.st,chrб	5v442.6†↔	Kryochir.chor.tk.kože a podkož,maloploš:rameno,axila
5v422.b†	Exkochleácia malej plochy povrch.kož.vrstvy:bruš.obl.	5v442.7†↔	Kryochirur.chor.tk.kože a podkož,maloploš:rameno,lakeť
5v422.c†	Exkochleácia malej plochy povrch.kož.vrstvy:inguin.genit.o	5v442.8†↔	Kryochirur.chor.tk.kože a podkož,maloploš:predlaktie
5v422.d†	Exkochleácia malej plochy povrch.kož.vrstvy:gluteál.o.	5v442.9†↔	Kryochirur.chor.tk.kože a podkož,maloploš:ruka
5v422.e†↔	Exkochleácia malej plochy povrch.kož.vrstvy:stehno,koleno	5v442.a†	Kryochir.chor.tk.kože a podkož,malopl:hруд.st,chrб.
5v422.f†↔	Exkochleácia malej plochy povrch.kož.vrstvy:predkol.	5v442.b†	Kryochirur.chor.tk.kože a podkož,maloploš:bruš.obl
5v422.g†↔	Exkochleácia malej plochy povrch.kož.vrstvy:noha/chod/	5v442.c†	Kryochir.chor.tk.kože a podkož,maloploš:inguin.genitál.o
5v424.0†	Th laserom malej plochy povrch.kož.vrstvy:pery	5v442.d†	Kryochir.chor.tk.kože a podkož,maloploš:glut.obl
5v424.4†	Th laserom malej pl.povrch.kož.vrstvy:ostat.č.hlavý	5v442.e†↔	Kryochir.chor.tk.kože a podkož,maloploš:steh.a koleno
5v424.9†↔	Liečba laserom malej plochy povrch.kož.vrstvy:ruka	5v442.f†↔	Kryochir.chor.tk.kože a podkož,maloploš:predkolenie
5v424.a†	Th laserom malej pl.povrch.kož.vrstvy:hруд.st.a chrб.	5v442.g†↔	Kryochirur.chor.tk.kože a podkož,maloploš:noha(chod)
5v424.g†↔	Th laserom malej pl.povrch.kož.vrstvy:noha(chodidlo)	5v442.x†	Kryochirur.chor.tkaniva kože a podkož,maloploš:ostatné
5v425.0†	Holenie[shaving]malej pl.povrch.kož.vrstvy:pery	5v443.0†	Infračerv.koagul.chor.tk.kože a podkož,malopl:pery
5v425.4†	Holenie[shaving]malej pl.povrch.kož.vrstvy:ost.č.hlavý	5v443.4†	Infračerv.koagul.chor.tk.kože a podkož,malopl:ost.č.hlavý
5v425.5†	Holenie[shaving]malej plochy povrch.kož.vrstvy:krk	5v443.5†	Infračerv.koagul.chor.tk.kože a podkož,malopl:krk
5v425.6†↔	Holenie[shaving]malej pl.povrch.kož.vrstvy:ram,axila	5v443.6†↔	Infračerv.koagul.chor.tk.kože a podkož,malopl:rameno,axila
5v425.7†↔	Holenie[shaving]malej pl.povrch.kož.vrstvy:ram.a lakeť	5v443.7†↔	Infračerv.koagul.chor.tk.kože a podkož,malopl:ram.a lakeť
5v425.8†↔	Holenie[shaving]malej pl.povrch.kož.vrstvy:predlaktie	5v443.8†↔	Infračerv.koagul.chor.tk.kože a podkož,malopl:predlakt.
5v425.9†↔	Holenie[shaving]malej plochy povrch.kož.vrstvy:ruka	5v443.9†↔	Infračerv.koagulácia chor.tk.kože a podkož,malopl:ruka
5v425.a†	Holenie[shaving]malej pl.povrch.kož.vrstvy:hруд.st,chrбát	5v443.a†	Infračerv.koagul.chor.tk.kože a podkož,malopl:hr.st.a chrб.
5v425.b†	Holenie[shaving]malej pl.povrch.kož.vrstvy:bruš.obl	5v443.b†	Infračerv.koagul.chor.tk.kože a podkož,malopl:bruš.obl
5v425.c†	Holenie[shaving]malej pl.povrch.k.vrstvy:inguin.genit.o	5v443.c†	Infrač.koag.ch.tk.kož.a podk,malopl:inguin.genitál.o
5v425.d†	Holenie[shaving]malej pl.povrch.kož.vrstvy:glut.obl.	5v443.d†	Infračerv.koagul.chor.tk.kože a podkož,malopl:glut.obl
5v425.e†↔	Holenie[shaving]malej pl.povrch.kož.vrstvy:stehno,koleno	5v443.e†↔	Infrač.koagul.chor.tk.kože a podkož,malopl:stehno,koleno
5v425.f†↔	Holenie[shaving]malej plochy povrch.kož.vrstvy:predkol.	5v443.f†↔	Infračerv.koagul.chor.tk.kože a podkož,malopl:predkol
5v425.g†↔	Holenie[shaving]malej pl.povrch.kož.vrstvy:noha(chodidlo)	5v443.g†↔	Infračerv.koagul.chor.tk.kože a podkož,malopl:noha(chod)
5v425.x†	Holenie[shaving]malej plochy povrch.kož.vrstvy:ostatné	5v443.x†	Infračerv.koagul.chor.tk.kože a podkož,malopl:ostat.
5v440.0†	Elektrokaustika chor.tk.kože a podkožia,maloploš:pery	5v448.4†	Elektrochemoter.chor.tk.kože a podkož,malopl:ost.č.hlavý
5v440.4†	Elektrokaustika chor.tk.kože a podkož,maloploš:ost.č.hlavz	5v449.4†	Elektrochemoter.ch.tk.kože a podkož,velkopl:ost.č.hlavý
5v440.5†	Elektrokaustika chor.tk.kože a podkožia,maloploš:krk		

**Výkon J11-11**

8z211† Odstrán.bradavic alebo porovnateľných kožných zmien

**Výkon J11-12**

12m11.0↔ Perkut.(ihl.)biopsia lymf.uzlín krku

12m11.1↔ Perkut.(ihl.)biopsia suprakl.lymf.uzlín(Virchow u)

12m11.2↔ Perkut.(ihl.)biopsia axilárnych lymf.uzlín

12m11.3 Perkut.(ihl.)biopsia mediastinál.lymf.uzlín

12m21.5↔ Perkut.(ihl.)biopsia iliakál.LU s použ.zobr.met.

12t13.4† Perkut.(ihl.)biops.sval.a mäkk.tkanív v obl.trupu



12t13.5†↔	Perkut.(ihl.)biops.sval.a mäkk.tkanív v obl.stehna	13t10.x↔	Biopsia s incíziou ostat.svalov a mäkk.tkanív
12t13.6†↔	Perkut.(ihl.)biops.sval.a mäkk.tkanív v obl.predkol.	5c200†↔	Incízia očného viečka,bez ďalších výkonov
12t23.4†	Perkut.biopsia svalov a mäkk.tkanív zobr.m. v obl.trupu	5c202†↔	Incízia očného viečka,drenáž
12v00.1†↔	Biopsia bez incízie kože a podkožia v obl.ramena	5c203†↔	Incízia očného viečka,odstránenie cudzieho telesa
12v00.2†↔	Biopsia bez incízie kože a podkožia v obl.ramena a laktá	5c20x†↔	Incízia očného viečka,ostatné incízie
12v00.3†↔	Biopsia bez incízie kože a podkožia v obl.ruky a predlaktia	5c214.0†↔	Deštrukcia chorého tkaniva očného viečka termokoaguláciou
12v00.4†	Biopsia bez incízie kože a podkožia v obl.trupu	5c214.1†↔	Deštrukcia chor.tkaniva očného viečka laser.koaguláciou
12v00.5†↔	Biopsia bez incízie kože a podkožia v obl.stehna	5c214.2†↔	Deštrukcia chorého tkaniva očného viečka kryokoaguláciou
12v00.6†↔	Biopsia bez incízie kože a podkožia v obl.predkolenia	5c214.x†↔	Deštrukcia chorého tkaniva očného viečka, iným spôsobom
12v00.8†	Biopsia bez incízie kože tváre	5c215†↔	Resekcia lézie mihalnice elektrokoaguláciou
12v00.x†↔	Biopsia bez incízie kože a podkožia, ostatné	5c216.2†↔	Klinovitá resekcia mihalnice s kantotómiou
13m10.2↔	Biopsia s incíziou axilár.lymfatických uzlín	5c216.3†↔	Klin.res.mihalnice s kantotómiou,rekonštr.miestnym lalokom
13m10.6↔	Biopsia s incíziou inguinál.lymfatických uzlín	5c216.4†↔	Klin.res.mihalnice s kantotómiou,rekonštr.ostrovček.lalokom
13m10.x↔	Biopsia s incíziou ostatných lymfatických uzlín	5c216.x†↔	Klinovitá resekcia mihalnice, iná
13t10.0	Biopsia s incíziou svalov a mäkk.tkanív v obl.krku	5c21x†↔	Excízia a dešť.chor.tk.očného viečka, ostatné excízie a dešť.
13t10.1↔	Biopsia s incíziou svalov a mäkk.tkanív v obl.ramena	5c274†↔	Blefaroplastika povrch.ošetrením lasera
13t10.3↔	Implantácia liekového nosiča do kože a podkožia v obl.predlaktia a ruky	5c27x†↔	Blefaroplastika,ostatné
13t10.4	Biopsia s incíziou svalov a mäkk.tkanív v obl.trupu	Kc274†	Blefaroplastika, povrchové ošetrenie laserom
13t10.5↔	Biopsia s incíziou svalov a mäkk.tkanív v obl.stehna	Kc27x†	Blefaroplastika, ostatné
13t10.7↔	Biopsia s incíziou svalov a mäkk.tkanív v obl.nohy		

### Výkon J11-13

5c201†↔ Incízia očného viečka,kyretáž

### Výkon J11-14

5g522 Excízia lézie pery

### Výkon J11-15

5m100	Exstirpácia lymfatickej uzliny	5v131.a†	L.OP odstr.ch.t.na k.a podk.s prim.uz.rany:hr.st.a chrb.
5m130	Exstirpácia viacerých LU z toho istého miesta	5v131.b†	L.OP odstr.ch.tk.na kož.a podk.s prim.uzatv.rany:br.obl.
5v113.0†	Implantácia liek nosiča do kože a podkož.v obl.pery	5v131.c†	L.OP odstr.ch.tk.na k.a podk.s prim.uzatv.rany:inguin,genit.o
5v113.4†	Implant.liek.nosiča do kože a podkož.ost.časti hlavy	5v131.d†	L.OP odstr.ch.tk.na k.a podk.s prim.uz.rany:glut.obl.
5v113.5†	Implantácia liekového nosiča do kože a podkož.v obl.krku	5v131.e†↔	L.OP odstr.ch.tk.na k.a podk.s prim.uzatv.rany:stehno,kol.
5v113.6†↔	Implant.liek.nosiča do kože a podkož.v obl.ram.a axily	5v131.f†↔	Lok.OP odstr.ch.tk.na kož.a podk.s prim.uzatv.rany:predkol.
5v113.7†↔	Implant.liek.nosiča do kože a podkož.v obl.ramena,laktá	5v131.g†↔	Lok.OP odstr.ch.tk.na k.a podk.s prim.uzatv.rany:noha/chod
5v113.8†↔	Implant.liekového nosiča do kože a podkož.v obl.predlaktia	5v131.x†	Lok.OP odstr.chor.tkan.na koži a podk.s prim.uzav.ran:ost
5v113.9†↔	Implantácia liekového nosiča do kože a podkož.v obl.ruky	5v150.0	Chir.vyčist.rany s odstr.chor.tk.na koži a podk:malá ploch:pery
5v113.a†	Implant.liek.nosiča do kože a podkož.v obl.hrud.steny,chrub.	5v150.4	Chir.vyč.rany s odstr.chor.tk.na kož.a podk:m.pl:ost.č.hl.
5v113.b†	Implant.liekového nosiča do kože a podkož.v bruš.obl.	5v150.5	Chir.vyčist.rany s odstr.chor.tk.na koži a podk:m.plocha:krk
5v113.c†	Implant.liek. nosiča do kože a podkož.v inguin.,genitál.obl	5v150.6↔	Chir.vyč.rany s odstr.chor.tk.na k.a podk:m.plocha:ram,axila
5v113.d†	Implantácia liek. nosiča do kože a podkož.v glut.obl.	5v150.7↔	Chir.vyčist.rany s odstr.chor.tk.na k.a podk:m.pl:ram,lak.
5v113.e†↔	Implant.liek.nosiča do kože a podkož.v obl.stehna,kolena	5v150.8↔	Chir.vyčist.rany s odstr.chor.tk.na k.a podk:malá pl.predlakt.
5v113.f†↔	Implantácia liek. nosiča do kože a podkož.v obl.predkolenia	5v150.a	Chir.vyč.rany s odstr.chor.tk.na k.a podk:m.pl:hr.st.a chrb.
5v113.g†↔	Implantácia liek. nosiča do kože a podkož.v obl.nohy/chod./	5v150.b	Chir.vyčist.rany s odstr.chor.tk.na k.a podk:malá pl:bruš.obl.
5v113.x†	Implantácia liekového nosiča do kože a podkožia:ost.	5v150.c	Chir.vyč.r.rany s odstr.chor.tk.na k.a podk:malá pl:ingv,genit.o.
5v130.0	Lok.OP odstr.chor.tk.na kož.a podk.bez prim.uz.rany:pery	5v150.d	Chir.vyčist.rany s odstr.chor.tk.na k.a podk:malá pl:glut.obl.
5v130.4†	L.OP odstr.chor.t.na k.a podk.bez prim.uz.rany:ost.č.hlavy	5v150.e↔	Chir.vyč.rany s odstr.chor.tk.na koži a podk:malá pl:stehn,kol
5v130.5†	Lok.OP odstr.chor.tk.na kož.a podk.bez prim.uzav.rany:krk	5v150.f↔	Chir.vyčist.rany s odst.chor.tk.na k.a podk:malá pl:predkol.
5v130.6†↔	Lok.OP odstr.chor.tk.na k.a podk.bez prim.uz.rany:ram.,axila	5v150.g↔	Chir.vyčist.rany s odstr.chor.tk.na koži a podk:malá pl:noha
5v130.7†↔	L.OP odstr.ch.tk.na kož.a podk.bez prim.uz.rany:ram.a lak.	5v150.x	Chir.vyč.rany s odstr.chor.tk.na koži a podk:malá plocha:ost.
5v130.8†↔	Lok.OP odstr.chor.tk.na kož.a podk.bez prim.uz.rany:predlak.	5v15x.x	Chir.vyč.rany s odstr.chor.tk.na kož.a podk:ost.
5v130.9†↔	Lok.OP odstr.chor.tk.na koži a podk.bez prim.uz.rany:ruka	5v171↔	Incízia a drenáž na nechtach
5v130.a†	L.OP odstr.ch.t.na k.a podk.bez prim.uz.rany:hr.st.a chrb.	5v173↔	Steh na nechtovom lôžku
5v130.b†	L.OP odstr.ch.tk.na kož.a podk.bez prim.uz.rany:br.obl.	5v177↔	Transplantácia nechtového lôžka
5v130.c†	Lok.OP odstr.ch.tk.na k.a podk.bez prim.uz.rany:ingui,genit.o	5v178↔	Implantácia umelého nechta
5v130.d†	L.OP odstr.ch.tk.na k.a podk.bez prim.uz.rany:glut.obl.	5v179↔	Plastika nechta
5v130.e†↔	L.OP odstr.ch.tk.na k.a podk.bez prim.uz.rany:stehno,kol.	5v231.0	Lokál.lalok.plast.kože a podk:plast.rotovaným lal,malá pl:pery
5v130.f†↔	Lok.OP odstr.ch.tk.na kož.a podk.bez prim.uz.rany:predkol.	5v234.0	Lokál.lalok.plast.kože a podkož:Z-plast,malá plocha:pery
5v130.g†↔	Lok.OP odstr.ch.tk.na k.a podk.bez prim.uzav.ran:noha/chod	5v23a.0	Lok.lal.plast.kože a podkož:W-plast,malá pl:pery
5v130.x†	Lok.OP odstr.chor.tkan.na koži a podk.bez prim.uzav.ran:ost	5v23c.0	Lok.lal.plas.kože a pod.tran.plas.malej ploc.dvoj.lal.v obl.pery
5v131.0	Lok.OP odstr.chor.tk.na kož.a podk.s prim.uz.rany:pery	5v23d.0	Lok.lal.plas.kože a pod.tran.plas.malej ploc.Lim.lal.v obl.pery
5v131.4†	L.OP odstr.chor.t.na k.a podk.s prim.uzatv.rany:ost.č.hlavy	5v23e.0	Lok.lal.plas.kože a pod.tran.plas.malej ploc.lal.Dof.v obl.pery
5v131.5†	Lok.OP odstr.chor.tk.na kož.a podk.s prim.uzatv.rany:krk	5v23f.0	Lok.lal.plas.kože a pod.tran.plas.malej ploc.inou tec.v obl.pery
5v131.6†↔	Lok.OP odstr.chor.tk.na k.a podk.s prim.uz.rany:ram.,axila	5v295	Revízia operačnej rany po OP vo všetkých chir.odboroch
5v131.7†↔	L.OP odstr.ch.tk.na kož.a podk.s prim.uzatv.rany:ram.a lak.	5v400.0	Redukč.tkan.plastika na koži a podkož:pery
5v131.8†↔	Lok.OP odstr.chor.tk.na kož.a podk.s prim.uz.rany:predlak.	5v40x.x	Redukcia tkaniva na koži a podkoži:ostatné
5v131.9†↔	Lok.OP odstr.chor.tk.na koži a podk.s prim.uz.rany:ruka	5v420.0†	Dermabrázia malej plochy povrch.kož.vrstvy:pery

5v420.4‡	Dermabrázia malej plochy povrch.kož.vrstvy:ostat.č.hlavy	5v440.e‡↔	Elektrokaust.chor.tk.kože a podkož,maloploš:stehno,kol.
5v420.5‡	Dermabrázia malej plochy povrch.kož.vrstvy:krk	5v440.f‡↔	Elektrokaustika chor.tk.kože a podkožia,maloploš:predkol.
5v420.6‡↔	Dermabrázia malej plochy povrch.kož.vrstvy:rameno,axila	5v440.g‡↔	Elektrokaustika chor.tk.kože a podk,maloploš:noha(chod)
5v420.7‡↔	Dermabrázia malej plochy povrch.kož.vrstvy:rameno,lakeť	5v440.x‡	Elektrokaustika chor.tk.kože a podkožia,maloploš:ostat.
5v420.8‡↔	Dermabrázia malej plochy povrch.kož.vrstvy:predlaktie	5v441.0‡	Laser.Th chor.tk.kože a podkož,maloploš:pera
5v420.9‡↔	Dermabrázia malej plochy povrch.kož.vrstvy:ruka	5v441.4‡	Laser.Th chor.tk.kože a podkož,maloploš:ost.č.hlavy
5v420.a‡	Dermabrázia malej plochy povrch.kož.vrstvy:hrud.st,chrbát	5v441.5‡	Laser.liečba chor.tk.kože a podkož,maloploš:krk
5v420.b‡	Dermabrázia malej plochy povrch.kož.vrstvy:bruš.obl	5v441.6‡↔	Laser.Th chor.tk.kože a podkož,maloploš:rameno,axila
5v420.c‡	Dermabrázia malej plochy povrch.kož.vrstvy:inguin,genit.o.	5v441.7‡↔	Laser.Th chor.tk.kože a podkož,maloploš:ram,lakeť
5v420.d‡	Dermabrázia malej plochy povrch.kož.vrstvy:glut.obl	5v441.8‡↔	Laser.Th chor.tk.kože a podkož,maloploš:predlakt.
5v420.e‡↔	Dermabrázia malej plochy povrch.kož.vrstvy:stehno,koleno	5v441.9‡↔	Laser.liečba chor.tk.kože a podkož,maloploš:predkol.
5v420.f‡↔	Dermabrázia malej plochy povrch.kož.vrstvy:predkolenie	5v441.a‡	Laser.Th chor.tk.kože a podkož,maloploš:hrud.st.,chrbát
5v420.g‡↔	Dermabrázia malej plochy povrch.kož.vrstvy:noha/chodidlo/	5v441.b‡	Laser.Th chor.tk.kože a podkož,maloploš:bruš.obl
5v420.x‡	Dermabrázia malej plochy povrch.kož.vrstvy:ostat.	5v441.c‡	Laser.Th chor.tk.kože a podkož,maloploš:inguin,genitál.o
5v421.0‡	Zbrúsenie malej plochy kožnej vrstvy:pera	5v441.d‡	Laser.Th chor.tk.kože a podkož,maloploš:glut.obl.
5v421.4‡	Zbrúsenie malej plochy povrch.kož. vrstvy:ost.č.hl.	5v441.e‡↔	Laser.Th chor.tk.kože a podkož,maloploš:stehno,koleno
5v421.5‡	Zbrúsenie malej plochy povrch.kož. vrstvy:krk	5v441.f‡↔	Laser.Th chor.tk.kože a podkož,maloploš:predkol.
5v421.6‡↔	Zbrúsenie malej plochy povrch.kož. vrstvy:rameno,axila	5v441.g‡↔	Laser.Th chor.tk.kože a podkož,maloploš:noha(chodidlo)
5v421.7‡↔	Zbrúsenie malej plochy povrch.kož. vrstvy:rameno,lakeť	5v441.x‡	Laser.Th chor.tk.kože a podkož,maloploš:ostatné
5v421.8‡↔	Zbrúsenie malej plochy povrch.kož. vrstvy:predlakt.	5v442.0‡	Kryochirurg.chor.tk.kože a podkož,maloploš:pera
5v421.9‡↔	Zbrúsenie malej plochy povrch.kož. vrstvy:ruka	5v442.4‡	Kryochirurg.chor.tk.kože a podkož,maloploš:ost.č.hlavy
5v421.a‡	Zbrúsenie malej plochy povrch.kož. vrstvy:hrud.st,chrbát	5v442.5‡	Kryochirurgia chor.tk.kože a podkož,maloploš:krk
5v421.b‡	Zbrúsenie malej plochy povrch.kož. vrstvy:bruš.obl.	5v442.6‡↔	Kryochir.chor.tk.kože a podkož,maloploš:rameno,axila
5v421.c‡	Zbrúsenie malej plochy povrch.kož. vrstvy:inguin,genit.o.	5v442.7‡↔	Kryochirur.chor.tk.kože a podkož,maloploš:rameno,lakeť
5v421.d‡	Zbrúsenie malej plochy povrch.kož. vrstvy:glut.obl	5v442.8‡↔	Kryochirur.chor.tk.kože a podkož,maloploš:predlaktie
5v421.e‡↔	Zbrúsenie malej plochy povrch.kož. vrstvy:stehno,koleno	5v442.9‡↔	Kryochirur.chor.tk.kože a podkož,maloploš:ruka
5v421.f‡↔	Zbrúsenie malej plochy povrch.kož. vrstvy:predkolen.	5v442.a‡	Kryochir.chor.tk.kože a podkož,malopl:hrud.st,chrb.
5v421.g‡↔	Zbrúsenie malej plochy povrch.kož. vrstvy:noha(chod.)	5v442.b‡	Kryochirur.chor.tk.kože a podkož,maloploš:bruš.obl
5v421.x‡	Zbrúsenie malej plochy povrch.kož. vrstvy:ostat.	5v442.c‡	Kryochir.chor.tk.kože a podkož,maloploš:inguin,genitál.o
5v422.0‡	Exkochleácia malej plochy povrch.kož.vrstvy:pera	5v442.d‡	Kryochir.chor.tk.kože a podkož,maloploš:glut.obl
5v422.4‡	Exkochleácia malej plochy povrch.kož.vrstvy:ost.č.hl	5v442.e‡↔	Kryochir.chor.tk.kože a podkož,maloploš:steh.a koleno
5v422.5‡	Exkochleácia malej plochy povrch.kož.vrstvy:krk	5v442.f‡↔	Kryochir.chor.tk.kože a podkož,maloploš:predkolenie
5v422.6‡↔	Exkochleácia malej plochy povrch.kož.vrstvy:rameno,axila	5v442.g‡↔	Kryochirur.chor.tk.kože a podkož,maloploš:noha(chod)
5v422.7‡↔	Exkochleácia malej plochy povrch.kož.vrstvy:ram,lakeť	5v442.x‡	Kryochirur.chor.tkaniva kože a podkož,maloploš:ostatné
5v422.8‡↔	Exkochleácia malej plochy povrch.kož.vrstvy:predlakt	5v443.0‡	Infračerv.koagul.chor.tk.kože a podkož,malopl:pery
5v422.9‡↔	Exkochleácia malej plochy povrch.kož.vrstvy:ruka	5v443.4‡	Infračerv.koagul.chor.tk.kože a podkož,malopl:ost.č.hlavy
5v422.a‡	Exkochleácia malej plochy povrch.kož.vrstvy:hrud.st,chrb	5v443.5‡	Infračerv.koagul.chor.tk.kože a podkož,malopl:krk
5v422.b‡	Exkochleácia malej plochy povrch.kož.vrstvy:bruš.obl.	5v443.6‡↔	Infračerv.koagul.chor.tk.kože a podkož,malopl:rameno,axila
5v422.c‡	Exkochleácia malej plochy povrch.kož.vrstvy:inguin,genit.o.	5v443.7‡↔	Infračerv.koagul.chor.tk.kože a podkož,malopl:ram.a lakeť
5v422.d‡	Exkochleácia malej plochy povrch.kož.vrstvy:gluteál.o.	5v443.8‡↔	Infračerv.koagul.chor.tk.kože a podkož,malopl:predlakt.
5v422.e‡↔	Exkochleácia malej plochy povrch.kož.vrstvy:stehno,koleno	5v443.9‡↔	Infračerv.koagulácia chor.tk.kože a podkož,malopl:ruka
5v422.f‡↔	Exkochleácia malej plochy povrch.kož.vrstvy:predkol	5v443.a‡	Infračerv.koagul.chor.tk.kože a podkož,malopl:hr.st.a chrb.
5v422.g‡↔	Exkochleácia malej plochy povrch.kož.vrstvy:noha/chod/	5v443.b‡	Infračerv.koagul.chor.tk.kože a podkož,malopl:bruš.obl
5v422.x‡	Exkochleácia malej plochy povrch.kož.vrstvy:ostatné	5v443.c‡	Infrač.koag.ch.tk.kož.a podk,malopl:inguin,genitál.o
5v424.0‡	Th laserom malej plochy povrch.kož.vrstvy:pera	5v443.d‡	Infračerv.koagul.chor.tk.kože a podkož,malopl:glut.obl
5v424.4‡	Th laserom malej pl.povrch.kož.vrstvy:ostat.č.hlavy	5v443.e‡↔	Infrač.koagul.chor.tk.kože a podkož,malopl:stehno,koleno
5v424.5‡	Th laserom malej plochy povrch.kož.vrstvy:krk	5v443.f‡↔	Infračerv.koagul.chor.tk.kože a podkož,malopl:predkol
5v424.6‡↔	Th laserom malej pl.povrch.kož.vrstvy:rameno,axila	5v443.g‡↔	Infračerv.koagul.chor.tk.kože a podkož,malopl:noha(chod)
5v424.7‡↔	Th laserom malej pl.povrch.kož.vrstvy:ram.a lakeť	5v443.x‡	Infračerv.koagul.chor.tk.kože a podkož,malopl:ostat.
5v424.8‡↔	Th laserom malej pl.povrch.kož.vrstvy:predlakt.	5v448.0‡	Elektrochemoter.chor.tk.kože a podkož,malopl:pera
5v424.9‡↔	Liečba laserom malej plochy povrch.kož.vrstvy:ruka	5v448.4‡	Elektrochemoter.chor.tk.kože a podkož,malopl:ost.č.hlavy
5v424.a‡	Th laserom malej pl.povrch.kož.vrstvy:hrud.st.a chrb.	5v448.5‡	Elektrochemoterapia chor.tk.kože a podkožia,malopl:krk
5v424.b‡	Th laserom malej pl.povrch.kož.vrstvy:bruš.obl	5v448.6‡↔	Elektrochemoter.chor.tk.kože a podkož,malopl:rameno,axila
5v424.c‡	Th laserom malej pl.povrch.kož.vrstvy:inguin,genitál.o	5v448.7‡↔	Elektrochemoter.chor.tk.kože a podkož,malopl:ram.a lakeť
5v424.d‡	Th laserom malej pl.povrch.kož.vrstvy:gluteál.obl.	5v448.8‡↔	Elektrochemoter.chor.tk.kože a podkož,malopl:predlaktie
5v424.e‡↔	Th laserom malej pl.povrch.kož.vrstvy:stehno a koleno	5v448.9‡↔	Elektrochemoterapia chor.tk.kože a podkož,malopl:ruka
5v424.f‡↔	Th laserom malej pl.povrch.kož.vrstvy:predkol.	5v448.a‡	Elektrochemoter.chor.tk.kože a podkož,malopl:hr.st,chrbát
5v424.g‡↔	Th laserom malej pl.povrch.kož.vrstvy:noha(chodidlo)	5v448.b‡	Elektrochemoter.chor.tk.kože a podkož,malopl:bruš.obl
5v424.x‡	Liečba laserom malej plochy povrch.kož.vrstvy:ostat.	5v448.c‡	Elektrochemoter.ch.tk.kože a podkož, malopl:ingv,genitál.o
5v440.0‡	Elektrokaustika chor.tk.kože a podkožia,maloploš:pera	5v448.d‡	Elektrochemoter.chor.tk.kože a podkož,malopl:glut.obl
5v440.4‡	Elektrokaustika chor.tk.kože a podkož,maloploš:ost.č.hlavz	5v448.e‡↔	Elektrochemoter.ch.tk.kože a podkož, malopl:steh.a koleno
5v440.5‡	Elektrokaustika chor.tk.kože a podkožia,maloploš:krk	5v448.f‡↔	Elektrochemoter.chor.tk.kože a podkož,malopl:predkol.
5v440.6‡↔	Elektrokaustika chor.tk.k.a podkož,malopl:rameno,axila	5v448.g‡↔	Elektrochemoter.chor.tk.kože a podkož,malopl:noha(chod)
5v440.7‡↔	Elektrokaustika chor.tk.kože a podkož,malopl:ram.a lakeť	5v448.x‡	Elektrochemoterapia chor.tk.kože a podkožia,malopl:ostat.
5v440.8‡↔	Elektrokaustika chor.tk.kože a podkož,maloploš:predlakt	5v482‡	Excizia a exstirpácia hemangiómu na koži
5v440.9‡↔	Elektrokaustika chor.tk.kože a podkožia,maloploš:ruka	5v483‡	Operačné ošetrenie nepravých nádorov - epulis
5v440.a‡	Elektrokaustika chor.tk.kože a podkož,malopl:hrud.st,chrb.	Kv1500	Chir.vyčist.rany s odstr.chor.tk.na koži a podk:malá ploch:pera
5v440.b‡	Elektrokaustika chor.tk.kože a podkožia,maloploš:bruš.obl	Kv1504	Chir.vyč.rany s odstr.chor.tk.na kož.a podk:m.pl:ost.č.hl.
5v440.c‡	Elektrokaustika chor.tk.kože a podkož,malopl:inguin,genit.o	Kv1505	Chir.vyčist.rany s odstr.chor.tk.na koži a podk:m.plocha:krk
5v440.d‡	Elektrokaustika chor.tk.kože a podkož,maloploš:glut.obl.	Kv1506	Chir.vyč.rany s odstr.chor.tk.na k.a podk:m.plocha:ram,axila

Kv1507	Chir.vyčist.rany s odstr.chor.tk.na k.a podk:m.pl:ram,lak.	Kv150e	Chir.vyč.rany s odstr.chor.tk.na koži a podk:malá pl:stehn,kol
Kv1508	Chir.vyčist.rany s odstr.chor.tk.na k.a podk:malá pl.predlakt.	Kv150f	Chir.vyčist.rany s odstr.chor.tk.na k.a podk:malá pl:predkol.
Kv150a	Chir.vyč.rany s odstr.chor.tk.na k.a podk:m.pl:hr.st.a chrb.	Kv150g	Chir.vyčist.rany s odstr.chor.tk.na koži a podk:malá pl:noha
Kv150b	Chir.vyčist.rany s odstr.chor.tk.na k.a podk:malá pl:bruš.obl.	Kv150x	Chir.vyč.rany s odstr.chor.tk.na koži a podk:malá plocha:ost.
Kv150c	Chir.vyč.rany s odstr.chor.tk.na k.a podk:malá pl:ingv,genit.o.	Kv15xx	Chirur.vyčis.rany s odstr.chorého tkaniva na koži a podk.ostatné
Kv150d	Chir.vyčist.rany s odstr.chor.tk.na k.a podk:malá pl:glut.obl.		

**Výkon J11-16**

5g10b‡	Sutúra extrakčnej rany	5g531.4	Zväčšenie pery autológnyim materiálom
5g531.3	Zväčšenie pery aloplastickým materiálom	5g531.8	Zväčšenie pery injektovateľným autológnyim tukom

**Výkon J11-17**

5m100	Exstirpácia lymfatickej uzliny	5m130	Exstirpácia viacerých LU z toho istého miesta
-------	--------------------------------	-------	---

**Výkon J11-18**

5c200‡↔	Incízia očného viečka,bez ďalších výkonov	5v15x.x	Chir.vyč.rany s odstr.chor.tk.na kož.a podk:ost.
5c201‡↔	Incízia očného viečka,kyretáž	5v231.0	Lokál.lalok.plast.kože a podk:plast.rotovaným lal,malá pl:pery
5c203‡↔	Incízia očného viečka,odstránenie cudzieho telesa	5v234.0	Lokál.lalok.plast.kože a podkož:Z-plast,malá plocha:pery
5c20x‡↔	Incízia očného viečka,ostatné incízie	5v23a.0	Lok.lal.plast.kože a podkož:W-plast,malá pl:pery
5c214.0‡↔	Deštrukcia chorého tkaniva očného viečka termokoaguláciou	5v23c.0	Lok.lal.plas.kože a pod.tran.plas.malej ploc.dvoj.lal.v obl.pery
5c214.1‡↔	Deštrukcia chor.tkaniva očného viečka laser.koaguláciou	5v23d.0	Lok.lal.plas.kože a pod.tran.plas.malej ploc.Lim.lal.v obl.pery
5c214.2‡↔	Deštrukcia chorého tkaniva očného viečka kryokoaguláciou	5v23e.0	Lok.lal.plas.kože a pod.tran.plas.malej ploc.lal.Dof.v obl.pery
5c214.x‡↔	Deštrukcia chorého tkaniva očného viečka, iným spôsobom	5v23f.0	Lok.lal.plas.kože a pod.tran.plas.malej ploc.inou tec.v obl.pery
5c215‡↔	Resekcia lézie mihalnice elektrokoaguláciou	5v482‡	Excízia a exstirpácia hemangiómu na koži
5c216.2‡↔	Klinovitá resekcia mihalnice s kantotómiou	5v483‡	Operačné ošetrenie nepravých nádorov - epulis
5c216.3‡↔	Klin.res.mihalnice s kantotómiou,rekonštr.miestnym lalokom	8z211‡	Odstrán.bradavic alebo porovnateľných kožných zmien
5c216.x‡↔	Klinovitá resekcia mihalnice, iná	Kc27x‡	Blefaroplastika, ostatné
5c27x‡↔	Blefaroplastika,ostatné	Kv15xx	Chirur.vyčis.rany s odstr.chorého tkaniva na koži a podk.ostatné

**Výkon J11-19**

12m11.0↔	Perkut.(ihl.)biopsia lymf.uzlín krku	12v00.6‡↔	Biopsia bez incízie kože a podkožia v obl.predkolenia
12m11.1↔	Perkut.(ihl.)biopsia suprakl.lymf.uzlín(Virchow u)	12v00.8‡	Biopsia bez incízie kože tváre
12m11.2↔	Perkut.(ihl.)biopsia axilárnych lymf.uzlín	12v00.x‡↔	Biopsia bez incízie kože a podkožia, ostatné
12m11.3	Perkut.(ihl.)biopsia mediastinál.lymf.uzlín	13m10.2↔	Biopsia s incíziou axilár.lymfatických uzlín
12m21.5↔	Perk.(ihl.)biopsia iliakál.LU s použ.zobr.met.	13m10.6↔	Biopsia s incíziou inguinál.lymfatických uzlín
12t13.4‡	Perkut.(ihl.)biops.sval.a mäkk.tkanív v obl.trupu	13m10.x↔	Biopsia s incíziou ostatných lymfatických uzlín
12t13.5‡↔	Perkut.(ihl.)biops.sval.a mäkk.tkanív v obl.stehna	13t10.0	Biopsia s incíziou svalov a mäkk.tkanív v obl.krku
12t13.6‡↔	Perkut.(ihl.)biops.sval.a mäkk.tkanív v obl.predkol.	13t10.1↔	Biopsia s incíziou svalov a mäkk.tkanív v obl.ramena
12t23.4‡	Perkut.biopsia svalov a mäkk.tkanív zobr.m. v obl.trupu	13t10.3↔	Biopsia s incíz.svalov a mäkk.tkanív v obl.predlaktia a ruky
12v00.1‡↔	Biopsia bez incízie kože a podkožia v obl.ramena	13t10.4	Biopsia s incíziou svalov a mäkk.tkanív v obl.trupu
12v00.2‡↔	Biopsia bez incízie kože a podkožia v obl.ramena a laktá	13t10.5↔	Biopsia s incíziou svalov a mäkk.tkanív v obl.stehna
12v00.3‡↔	Biopsia bez incízie kože a podkožia v obl.ruky a predlaktia	13t10.7↔	Biopsia s incíziou svalov a mäkk.tkanív v obl.nohy
12v00.4‡	Biopsia bez incízie kože a podkožia v obl.trupu	13t10.x↔	Biopsia s incíziou ostat.svalov a mäkk.tkanív
12v00.5‡↔	Biopsia bez incízie kože a podkožia v obl.stehna		

**ADRG J14****Plastická rekonštrukcia prsníka pri zhubnom nádore**

Výk. v tabu ke J14-1 a min. 1 diagnóza v tabu ke J06-1

**DRG J14A****Plastická rekonštrukcia prsníka pri zhubnom nádore s nákladnou rekonštrukciou**

Obojstr. výk. v tabu ke J14-2 alebo výk. v tabu ke J14-3

**DRG J14B****Plastická rekonštrukcia prsníka pri zhubnom nádore bez nákladnej rekonštrukcie****Diagnóza J06-1**

Pozri stranu 56.

**Výkon J14-1**

5u211.3↔	Rekonštrukcia prsníka muskulotúňným lalokom	5u211.5↔	Rek.prsníka musk-kut.lal.m.rectus abdominis a protet.mat.
5u211.4↔	Rek.prsníka musk-kut.lal.m.latissimus dorsi a protet.mat.	5u211.x↔	Rekonštr.prsníka i.musk-kut.lal.a protetickým mat.

5u212.2↔	Rekonštr.prsníka aplik.kyseliny hyalurónovej (macrolane)	5u213.4↔	Rekonštr.prsníka s použitím štepu/lalokovej plastiky
5u213.1↔	Rekonštrukcia prsníka s použitím kožného transplantátu	5u213.5↔	Rekonštr.prsníka mikrochir.prenosom z iných lokalít tela
5u213.2↔	Rekonštrukcia prsníka miestnymi lalokmi		

**Výkon J14-2**

5u211.3↔	Rekonštrukcia prsníka muskulotúnnym lalokom	5u213.1↔	Rekonštrukcia prsníka s použitím kožného transplantátu
5u211.4↔	Rek.prsníka musk.kut.lal.m.latissimus dorsi a protet.mat.	5u213.2↔	Rekonštrukcia prsníka miestnymi lalokmi
5u211.5↔	Rek.prsníka musk.kut.lal.m.rectus abdominis a protet.mat.	5u213.4↔	Rekonštr.prsníka s použitím štepu/lalokovej plastiky
5u211.x↔	Rekonštr.prsníka i.musk.kut.lal.a protetickým mat.	5u213.5↔	Rekonštr.prsníka mikrochir.prenosom z iných lokalít tela

**Výkon J14-3**

5j523.1↔	Exstirp.nádoru hrudnej steny bez resekcie rebra, torakotom.	5n522.25	Trisegmentektómia pečene (resekcia segmentov 4 až 8), roboticky
5j523.2↔	Exstirp.nádoru hrud.steny bez resekcie rebra,toraskopicky	5n522.3	Extended right hepatectomy (4,5,6,7,8) or trisectionectomy
5j524↔	Exstirpácia nádoru hrud.steny s resekciami rebra	5n522.4	Right posterior sectionectomy (segment 6,7)
5j525↔	Excízia z hrudnej steny	5n522.5	Right anterior sectionectomy (segment 5,8)
5j526↔	Totál./parc.resekcia jednoduch.deformity rebra	5n523.20	Mesohepatektómia (segment 4a, 4b, 5,8), laparotomicky
5j548	Resekcia processus xyphoideus	5n523.22	Mesohepatektómia (segment 4a, 4b, 5,8), laparoskopicky
5n520.0	Anatom.resekcia 1segmentu pečene, laparotom.	5n523.25	Mesohepatektómia (segment 4a, 4b, 5,8), roboticky
5n520.2	Anatom.resekcia 1 segmentu pečene, laparoskopicky	5n523.40	Anatomická (typická) resekcia pečene, ostatné, laparotomicky
5n520.5	Anatomická resekcia jedného segmentu pečene, roboticky	5n523.41	Anatomická (typická) resekcia pečene, ostatné, laparoskopicky
5n521.10	Ľavostranná hemihepatektómia (res.segm.2, 3, 4a a 4b), lpt	5n523.42	Dvojetapová resekcia pečene ALLPS – 1. a 2. fáza
5n521.12	Ľ-str.hemihepatektómia(res.segm.2, 3, 4a a 4b),lsk	5n523.45	Anatomická (typická) resekcia pečene, ostatné, roboticky
5n521.15	Ľavos.hemihepat.(res.segm.2, 3, 4a a 4b), robot.	5u123.01	Radikálna mastektómia bez resekcie mm.pectorales
5n521.20	Ľ-str.bisegmentekt.pečene(lobekt.Ľ-str.,res.segm.2 a 3),lpt	5u123.02	Radikálna mastektómia s resekciami mm.pectorales
5n521.22	Ľ-str.bisegmentekt.pečene(lobektómia Ľ-str.res.segm.2a3),lsk	5u210.7↔	Korekcia asymetrie prsníka aplikáciou autológneho tuku
5n521.25	Ľavos.bisegmen.pečene (lobekt.Ľavost.res.segm.2 a 3), robot.	5u211.7↔	Rekonštr.prsníka aplik.autológ.tuku a exter.expanz.systému
5n521.3	Left medial sectionectomy (segment 4)	5u212.1↔	Rekonštr.prsníka aplik.autológ.tuku/kmeň.bunie
5n522.10	Pravostranná hemihepatektómia (res.segm. 5 až 8), lpt	5u213.3↔	Rek.prsníka s pou.miestnej lalok.plast.a kož.transplantátu
5n522.12	P-str.hemihepatektómia(resekcia segmentov 5 až 8),lsk	5u216.7	Zväčšenie prsníka aplikáciou autológneho tuku
5n522.15	Pravos.hemihepat.(res.segm.5 až 8), robot.	5v144.a	Rad.a rozs.odstr.ch.t.na k.a podk.s tx/transpoz:hrud.st.,chrh
5n522.20	Trisegmentektómia pečene (res.segm.4 až 8), lpt	5v145.a	Rad.a rozs.ods.ch.tk.k.a podk.tx/transpoz,mik.chir:hrud.st,chrh
5n522.22	Trisegmentektómia pečene (resekcia segm.4 až 8),lsk		

**ADRG J16****Obojstranná mastektómia pri zhubnom nádore alebo radia ná lie ba s OP výkonom pri chorobách a poruchách kože, podkožia a prsníka**

Min. 1 diagnóza v tabu ke J06-1 a (minimálne 2 výk. v tabu ke J16-1 alebo obojstr. výk. v tabu ke J16-2) alebo výk. v tabu ke J16-3 a min. 1 výk. v tabu ke J16-4

**DRG J16Z****Obojstranná mastektómia pri zhubnom nádore alebo radia ná lie ba s OP výkonom pri chorobách a poruchách kože, podkožia a prsníka****Diagnóza J06-1**

Pozri stranu 56.

**Výkon J16-1**

5u121↔	Simplexná mastektómia bez axilár.lymfadenektómie	5u123.x	Radikálna mastektómia:ostat.
5u123.01	Radikálna mastektómia bez resekcie mm.pectorales	5u124.0	Subkutánna mastektómia
5u123.02	Radikálna mastektómia s resekciami mm.pectorales	5u124.1	Subkutánna mastektómia s excíziou mamilly
5u123.2	Resekcia lokálnej recidívy karcinómu prsníka		

**Výkon J16-2**

5u121↔	Simplexná mastektómia bez axilár.lymfadenektómie	5u123.x	Radikálna mastektómia:ostat.
5u123.01	Radikálna mastektómia bez resekcie mm.pectorales	5u124.0	Subkutánna mastektómia
5u123.02	Radikálna mastektómia s resekciami mm.pectorales	5u124.1	Subkutánna mastektómia s excíziou mamilly
5u123.2	Resekcia lokálnej recidívy karcinómu prsníka		

**Výkon J16-3**

8m110	RTG terapia	8m131.4	Ožarovanie kobaltom s 3D plánovaním
8m131.0	Ožarovanie kobaltom:do 2 samostatných polí	8m132.00	Ož.urý.do 6 MeV,fot./rých.e.,do 2 sam.ož.polí,bez obr.verif.nas
8m131.1	Ožarovanie kobaltom:3-4 samostatné polia	8m132.01	Oža.urý.do 6 MeV,fot./rých.e.do 2 sam.ož.polí,s obr.ver.nas.vr
8m131.2	Ožarovanie kobaltom:viac ako 4 samostatných polí	8m132.10	Ožar.urý.do 6 MeV,fot./rých.el.,>2 sam.ož.polia,bez obr.ver.n.

8m132.11	Ožar.urý.do 6 MeV,fot./rých.e.,>2 sam.ož.polia,s obr.verif.nast	8m170.x	Zhotovenie a aplikácia povrch.rádioakt.muláže:iné
8m133.00	Ožar.urý.>6 MeV,fot./rých.el.do 2 sam.ož.polí,bez obr.ver.nast	8m171.1	Fixácia jednoduchá
8m133.01	Ožar.urý.>6 MeV,fotón/rých.e.,do 2 sa.ož.polí,s obr.ver.nast	8m171.2	Fixácia stredne náročná
8m133.10	Ožar.urý.>6 MeV,fot./rých.e.,>2 sa.ož.polia,bez obraz.ver.nast	8m171.3	Fixácia komplexná
8m133.11	Ožar.urý.>6 MeV,fotón/rých.el.,>2 sam.ož.polia,s obr.verif.nast	8m171.4	Nasadenie stereotaktického rámu
8m134.0	Ožarovanie urýchľovačom [IMRT/VMAT]	8m171.x	Konštrukcia a nastavenie fixačných a lieč. pomôcok:ostatné
8m134.1	Ožarovanie urýchľovač. [IMRT/VMAT]so sledovaním dých.cyklu	8m172.0	1-rázové liečebné pomôcky
8m13x	Iná vysokovoltová terapia žiarením	8m172.10	1-razové lieč.pomôcky:kontr.markery pre verifik.cief.obj.<3ks
8m140.1	Jednorázové stereotaktické ožarovanie cerebrálne	8m172.11	1-razové lieč.pomô:kontrast.markery pre verifik.cief.obj.>3ks
8m140.2	Jednorázové stereotaktické ožarovanie extracerebrálne	8m172.20	Jednorázové liečebné pomôcky:plastikové katétre do 10ks
8m141.1	Frakcionované stereotaktické ožarovanie cerebrálne	8m172.21	Jednorázové liečebné pomôcky:plastikové katétre nad 10ks
8m141.2	Frakcionované stereotaktické ožarovanie extracerebrálne	8m172.3	1-raz.lieč.pom:plast.ihly pre Fletcher aplik.pre uterovag.apl
8m143	Ožarovanie Gama-nožom	8m180.0	Simulácia ožar.pre exter.rádioterapiu pom.RTG simulátora
8m144	Polotelové ožarovanie	8m180.1	Simulácia ožar.pre exter.rádioterapiu pomocou CT simulátora
8m145.0	Celotelové ožiarovanie:celková dávka žiarenia do 4 Gy	8m180.x	Simulácia ožarovania pre externú rádioterapiu: iná
8m145.1	Celotelové ožiarovanie:celková dávka žiarenia od 4 do 10 Gy	8m181.0	Simulácia ožarovania pre brachyterapiu pom.RTG simulátora
8m145.2	Celotelové ožiarovanie:celková dávka žiarenia 10 a viac Gy	8m181.1	Simulácia ožar.pre brachyterapiu pomocou CT simulátora
8m146	Celokožné ožiarovanie	8m181.x	Simulácia ožarovania pre brachyterapiu:ostatné
8m147	Intraoperačné ožarovanie	8m183.1	Plánovanie ožarov.pre 3D-konformnú rádioterapiu(3D-CRT)
8m148	Veľkoobjemové ožarovanie	8m183.2	Plánovanie ožarovania pre intenzitovú modulovanú RAT
8m14x	Iné vysokovoltové ožiarovanie	8m183.3	Plánovanie ožarovanie s fúziou CT,MR resp.PET zobrazenia
8m150.00	Protón.th.do 2 samost.ožar.polí bez obraz.verifikácie	8m183.4	Plánovanie ožarovania pre 2D brachyterapiu(RTG snímky)
8m150.01	Protón.th.do 2 samost.ožar.polí s obraz.verifikáciou	8m183.5	Plánovanie ožarovania pre 3D brachyterapiu(CT,MR,USG)
8m150.10	Protón.th.viac ako 2 samost.ožar.polia bez obraz.verifikácie	8m183.x	Plánovanie ožarovania,ostatné
8m150.11	Protón.terapia > 2 samost.ožar.polia s obraz.verifikáciou	8m400.0	Lieč.rádioak.jódom do 1,0 Gbq 131I:b.pod.rekomb.thyreotrop
8m151	Terapia ožarováním uhlíkovými iónmi	8m400.1	Lieč.rádioak.jódom do 1,0 Gbq 131I:s pod.rekomb.thyreotrop
8m152	Terapia ožarováním inými ťažkými iónmi	8m401.0	Lieč.rád.jód.od1,0 GBq do5 GBq 131I:b.p.rekombi.thyreotrop
8m161.0	Intrakavitárna intrauterinná brachyterapia	8m401.1	Lieč.rád.jód.od1,0 GBq do5 GBq 131I:s pod.rekombi.thyreotr
8m161.1	Intrakavitárna intravaginálna brachyterapia	8m402.0	Lieč.rádioak.jód.nad 5 GBq 131I:bez pod.rekombin.thyreotrop
8m161.2	Intrakavitárna kombinovaná brachyterapia	8m402.1	Lieč.rádioak.jódom nad 5 GBq 131I:s pod.rekom.thyreotrop
8m161.x	Intrakavit.iná brachyter.,okrem intraut.a intravagin.brachyt.	8m403	Liečba hyperfunkcie štít.žl.rádiofarmakom frakcion.
8m162	Intraluminálna brachyterapia	8m404.0	Pod rádioa jódu diag hosp do 1,0 Gbq 131I bez pod rek thy
8m163.0	Povrch.brachyterapia s využ.štand.aplikátorov	8m404.1	Pod rádioa jódu diag hosp do 1,0 Gbq 131I s pod rek thy
8m163.1	Povrchová brachyter.s využ.individuál.zhotov.aplikátorov	8m411	Rádionuklidová liečba polycytémie vera
8m164.1	Perkutánná transilúmenová koronárna brachyterapia	8m412	Liečba nádorov značkoványmi monoklonálnymi protilátkami
8m164.2	Intravaskulárna brachyterapia v iných periférnych cievach	8m414.1	Rádionuklidová synoviotéza:jedna aplikácia rádiofarmaka
8m165.01	Interstic.brachyter:1 rovinná impl.nízky dávkový príkon [LDR]	8m414.2	Rádionuklidová synoviotéza:viac aplikácií rádiofarmaka
8m165.02	Interstic.brachyt:1 rovinná impl:pulzný dávkový príkon [PDR]	8m415	Liečba nádorov pečene rádionuklidmi
8m165.03	Interstic.brachyt:1 rovinná impl:vysoký dávkový príkon [HDR]	8m416.01	Selektív.liečba intravaskul.rádionuklid[SIRT]:90-ytrium
8m165.0x	Interstic.brachyterapia:1 rovinná implantácia:iné	8m416.02	Selektív.liečba intravaskul.rádionuklid[SIRT]:188-rénium
8m165.11	Interstic.brachyt:viacrovinná impl:nízky dávk.příkon[LDR]	8m416.1	Rádionukl.liečba kost.metastáz s rádiofarm.obsah.223Ra
8m165.12	Interstic.brachyt:viacrovinná impl:pulzný dávk.příkon[PDR]	8m416.2	Rádionukl.liečba kost.metastáz s rádiofarm.obsah.153Sm
8m165.13	Interstic.brachyt:viacrovinná impl:vysoký dávk.příkon[HDR]	8m416.3	Rádionukl.liečba kost.metastáz s rádiofarm.obsah.89Sr
8m165.1x	Intersticiál.brachyterapia:viacrovinná implantácia,iné	8m416.x	Rádionuklidová liečba kostných metastáz:iná
8m165.21	Interstic.brachyt.s perman.impl.rádioakt.zfn:do 10 zfn	8m417	Liečba metajodobenzylguanidínom značeným 131-I
8m165.22	Interstic.brachyt.s perman.impl.rádioakt.zfn:viac ako 10 zfn	8m418.0	Liečba somatostatínovým analógom značeným 90-Y
8m166	Brachyterapia špeciál.aplikátormi	8m418.1	Liečba somatostatínovým analógom značeným 177-Lu
8m167	Odst.uzavretých žiaričov/neaktiv.aplikátorov v anestézii	8m418.2	Th.otv.rá.i.v.lieč.rá-akt.subs.zamer.rcpt:radrcp.DOTA-konj.an.s
8m16x	Iná brachyterapia uzavretými žiaričmi	8m418.30	Liečba 177Lu- PSMA [Lutecium]
8m170.0	Zhotov.a aplikácia povrch.rádioakt.muláže:povrch.žiariče	8m418.31	Liečba 225Ac- PSMA [Actinium]
8m170.1	Zhotov.a apl.povrch.rádioa.muláže:žiar.aplik.nie na povrchu	8m419	Intrakavitárna rádionuklidová liečba
8m170.2	Zhotovenie a aplikácia povrch.rádioakt.muláže:žiariče v oku	8m41a	Intracerebrálna rádionuklidová liečba

**Výkon J16-4**

12m11.0↔	Perkut.(ihl.)biopsia lymf.uzlín krku	12m21.6↔	Perk.(ihl.)biopsia LU panvy s použ.zobr.met.
12m11.1↔	Perkut.(ihl.)biopsia suprakl.lymf.uzlín(Virchow u)	12m21.7↔	Perk.(ihl.)biopsia inguin.LU s použ.zobr.met.
12m11.2↔	Perkut.(ihl.)biopsia axilárnych lymf.uzlín	12m2x↔	Perk.(ihl.)biops.LU,slez.týmusu zobr.met.,ostatné
12m11.3	Perkut.(ihl.)biopsia mediastinál.lymf.uzlín	12q12.0	Biopsia krčka maternice bez incízie,abrázia
12m11.4	Perkut.(ihl.)biopsia paraaortál.lymf.uzlín	12q12.x	Biopsia krčka maternice bez incízie,ostatné
12m11.5↔	Perkut.(ihl.)biopsia iliakálnych lymf.uzlín	12t10.4	Perkutánná (ihlová) biopsia chrbtice
12m11.6↔	Perkut.(ihl.)biopsia lymf.uzlín panvy	12t20.4	Biopsia bez incíz.s použ.zobr.metód v obl.chrbtice
12m11.7↔	Perkut.(ihl.)biopsia inguinál.lymf.uzlín	12t21.b	Perkut.biopsia s použ.zobr.m. v obl. burzy
12m1x↔	Perkut.(ihl.)biops.lymf.u.slez.a týmusu,ostatné	13a10.7	Biops.s incíziou klenby lebky s trepanáciou lebkových kostí
12m21.0↔	Perk.(ihl.)biopsia LU krku s použ.zobr.met.	13a10.8	Biops.s incí.lebeč. bázy s trepanáciou lebkových kostí
12m21.1↔	Perk.(ihl.)biopsia suprakl.LU(Virchow u.)s použ.zobr.met.	13a10.9	Biops.s incí.tvár.časti lebky s trepanáciou lebkových kostí
12m21.2↔	Perk.(ihl.)biopsia axilár.LU s použ.zobr.met.	13d41‡	Biopsia s incíziou alveoly dutiny ústnej
12m21.3	Perk.(ihl.)biopsia mediastin.LU s použ.zobr.met.	13d42‡	Biopsia s incíziou spodiny dutiny ústnej
12m21.4	Perk.(ihl.)biopsia paraaortál.LU s použ.zobr.met.	13h20.0	Biopsia s incíziou uvuly orofarynxu
12m21.5↔	Perk.(ihl.)biopsia iliakál.LU s použ.zobr.met.	13h21	Biopsia s incíziou hypofarynxu

13h22	Biopsia s incíziou nazofarynxu	5b321.1↔	Laparotomická adrenalectómia u ženy s ovarektómiou
13k02.8	Biopsia s incíziou ostatných orgánov hrudníka	5b321.2↔	Lumbotomická adrenalectómia u ženy s ovarektómiou
13k02.9	Biopsia s incíziou ostatných orgánov brucha	5b321.4↔	Laparoskopická adrenalectómia u ženy s ovarektómiou
13k02.x	Biopsia s incíziou ostatných orgánov	5b321.x↔	Adrenalectómia u ženy s ovarektómiou, ostatné
13m10.0↔	Biopsia s incíziou cervikál.lymfatických uzlín	5b322.1↔	Zbytková adrenalectómia, laparotomicky
13m10.1↔	Biopsia s incíziou supraklavikul.lymfatických uzlín	5b322.2↔	Zbytková adrenalectómia, lumbotomicky
13m10.2↔	Biopsia s incíziou axilár.lymfatických uzlín	5b322.4↔	Zbytková adrenalectómia, laparoskopicky
13m10.3	Biopsia s incíziou mediastinál.lymfatických uzlín	5b322.x↔	Zbytková adrenalectómia, ostatné
13m10.4	Biopsia s incíziou paraaortál.lymfatických uzlín	5b323.1↔	Laparotomická adrenalectómia u muža
13m10.5↔	Biopsia s incíziou iliakál.lymfatických uzlín	5b323.2↔	Lumbotomická adrenalectómia u muža
13m10.6↔	Biopsia s incíziou inguinál.lymfatických uzlín	5b323.4↔	Laparoskopická adrenalectómia u muža
13m10.7↔	Biopsia s incíziou lymfatických uzlín panvy	5b323.x↔	Adrenalectómia u muža, ostatné
13m10.x↔	Biopsia s incíziou ostatných lymfatických uzlín	5c210.0↔	Povrch.excízia chor.tk.oč.viečka bez zasiahn. okraja viečka
13n00.0	Biopsia s incíziou pečene s excíziou	5c210.1↔	Povrch.exc.chor.tk.oč.viečka so zasiahn. okraja viečka
13n00.1	Ihlová biopsia s incíziou pečene	5c211.0↔	Povrch.excí.ch.tk.oč.viečka histogr.kontr.b.zas.okr.viečka
13n09.2	Biopsia s incíziou mezenteria	5c211.1↔	Povrch.excí.ch.tk.oč.viečka histogr.kontrol.so zas.okr.viečka
13n09.3	Biopsia s incíziou omentia	5c212.0↔	Hlboká exc.chor.tk.oč.viečka bez zasiahnutia okraja viečka
13n09.4	Biopsia s incíziou peritonea	5c212.1↔	Hlboká exc.chor.tk.oč.viečka so zasiahnutím okraja viečka
13n09.5	Biopsia s incíziou retroperitoneálneho tkaniva	5c213.0↔	Hlb.exc.ch.tk.oč.viečka histogr.kontr.bez zasiah.okr.viečka
13n09.x	Biopsia s incíziou ostat.org. tráviaceho systému	5c213.1↔	Hlb.exc.ch.tk.oč.viečka histogr.kontr.so zas.okraja viečka
13p01.0	Biopsia s incíziou glans penis	5c220.0↔	Tarsorhafia bez excízie okraja viečka
13p01.1	Biopsia s incíziou tela penisu	5c220.1↔	Tarsorhafia s excíziou okraja viečka
13q01.2	Biopsia s incíziou krčka maternice	5c221↔	Mediálna kantopexia
13q02	Biopsia s incíziou pošvy	5c222↔	Laterálna kantopexia
13q03	Biopsia s incíziou vulvy	5c223↔	Kantotómia
13q04	Biopsia s incíziou ženského perinea	5c224.0↔	Korekčná operácia v oblasti epikantu, Y-V plastika
13t10.0	Biopsia s incíziou svalov a mäkk.tkanív v obl.krku	5c224.1↔	Korekčná operácia v oblasti epikantu, dvojité Z-plastika
13t10.1↔	Biopsia s incíziou svalov a mäkk.tkanív v obl.ramena	5c224.x↔	Korekčná operácia v oblasti epikantu, ostatné
13t10.2↔	Biopsia s incíz.svalov a mäkk.tkanív v obl.ramena a lakťa	5c225↔	Otvorenie tarsorhafie
13t10.3↔	Biopsia s incíz.svalov a mäkk.tkanív v obl.predlaktia a ruky	5c22x↔	Operácie na kantuse a epikantuse, ostatné
13t10.4	Biopsia s incíziou svalov a mäkk.tkanív v obl.trupu	5c234↔	Korekč.OP entropia a extropia transplant.al.implantáciou
13t10.5↔	Biopsia s incíziou svalov a mäkk.tkanív v obl.stehna	5c235↔	Kor.OP entropia a extropia plastikou s posun/záhyb
13t10.6↔	Biopsia s incíziou svalov a mäkk.tkanív v obl.predkolenia	5c250.0↔	Uzáv.povrch.defektov oč.viečka sutúrou bez zasiah.okr.viečka
13t10.7↔	Biopsia s incíziou svalov a mäkk.tkanív v obl.nohy	5c250.1↔	Uzáv.povrch.defektov oč.viečka sutúrou so zasiah.okraja vieč
13t10.x↔	Biopsia s incíziou ostat.svalov a mäkk.tkanív	5c251.0↔	Uzáver hlb.defekt.oč.viečka sutúrou b.zasiah.okraja viečka
13t20.0	Biopsia s incíz.skapuly, klavikuly, costae, sternu	5c251.1↔	Uzáver hlb.defekt.oč.viečka sutúrou so zasiah.okraja viečka
13t20.1↔	Biopsia s incíziou humeru	5c252↔	Sutúra avulzie očného viečka
13t20.2↔	Biopsia s incíziou radia a ulny	5c25x↔	Sutúra očného viečka, ostatné
13t20.3↔	Biopsia s incíz.karpál., MTC a falangeál.kostí ruky	5c260.0↔	Iná rekonštr.oč.viečok, plastikou kož.lalokom posunom kože
13t20.4	Biopsia s incíziou chrčtice	5c260.1↔	Iná rekonštr.oč.viečok, plast.kož.lalok. pootoč.kože
13t20.5	Biopsia s incíziou panvy	5c260.2↔	Iná rekonštr.oč.viečok, plast.kož.lalok. pretoč.kože
13t20.6↔	Biopsia s incíziou femuru a pately	5c260.x↔	Iná rekonštr.oč.viečok, plast.kož.lalokom, ostat.
13t20.7↔	Biopsia s incíziou tibie a fibuly	5c261.0↔	Iná rekonštr.oč.viečok, plast.s presun.okr.viečka s kantotóm.
13t20.8↔	Biopsia s incíz. tarzál., MTT a falangeál.kostí nohy	5c261.1↔	Iná rekon.oč.viečok, plast.s presun.okr.viečka s oblúk.posun.
13t30.b	Biopsia s incíz.v obl.inej burzy	5c261.x↔	Iná rekonštr.oč.viečok, plast.s presunom okr.viečka, ostat.
13x01	Biopsia s incíziou ostat.orgánov krku	5c262.0↔	Iná rekonštrukcia očných viečok:transplantáciou kože
14v11	Diagnostická laparoskopia	5c262.1↔	Iná rekonštrukcia očných viečok:transplantáciou sliznice
31314.19	Endosonografia brucha, laparoskopická sonografia	5c262.2↔	Iná rekonštrukcia očných viečok:transplantáciou uzlika
31314.29	Endosonografia brucha, laparoskopická sonografia s kontrastn	5c262.3↔	Iná rekonštr.očných viečok:transplant. sliznice a uzlika
31314.39	Endosonografia brucha, laparoskopická sonografia s elastogra	5c262.4↔	Iná rekonštr.očných viečok:transplant.aloplastickým mat.
5a19t	Stereotaktická implantácia rádioaktívneho izotopu	5c262.x↔	Iná rekonštrukcia očných viečok:transplantáciou, ostatné
5a30f	Impl.liek.pumpy na intratekál.aplik.liečiva do miech.kanála	5c263.0↔	Iná rekonštr.oč.viečok: tarsokonjuktivál.transplant.stopk.lal.
5a310.10	Impl.liek.pumpy intrat/epidurál.pod.liek.l.pum.s konš.priet.	5c263.1↔	Iná rekonštr.oč.viečok: tarsokonjuktivál.transplant. volne
5a310.11	Impl.liek.pump.intratek/epidurál.pod.liek: progr.liek.pumpa	5c263.2↔	Iná rekonštr.oč.vieč: tarsokonjuktivál.transpl.tarsomarginál.
5a310.1x	Impl.liek.pumpy a intratek./epidurál.podávanie liek:ost.	5c263.x↔	Iná rekonštr.oč.viečok:tarsokonjuktiv.transplantátom, ost.
5a310.2	Vytvorenie podkožného rezervoára	5c264.0↔	Iná rekonštr.oč.viečok:plast.posunom a rot.vieč.rot.lic.pl.
5a407.4	Sympatektómia, laparoskopicky	5c264.1↔	Iná rekonštr.oč.viečok:pl.pos.a rot.vieč:pl.s pres.a uzáv.
5a407.5	Sympatektómia, videoskopicky	5c264.2↔	Iná rekonštr.oč.vieč:pl.pos.a rot.v:náh.hor.vie.pl.dol.vie.
5a408.1	Torakálna sympatektómia, torakotomicky	5c264.x↔	Iná rekonštr.oč.viečka:plast.posunom a rotáciou viečka ost.
5a408.2	Torakálna sympatektómia, torakoskopicky	5c265.0↔	Rekonštrukcia uhla očného viečka, mediálne
5a408.3	Torakál.sympatektómia, perkután.pod kontrolou C-ramena	5c265.1↔	Rekonštrukcia uhla viečka, laterálne
5a409.0	Lumbálna sympatektómia, otvorene chirurgicky	5c266↔	Otvorenie očných viečok po ich rekonštrukcii
5a409.3	Lumbál.sympatektómia, perkután.pod kontrolou C-ramena	5c26x↔	Iná rekonštrukcia očných viečok, ostatné
5b110	Incízia v oblasti štítnej žľazy bez ďalších výkonov	5c270↔	Elevácia obočia
5b111	Drenáž v oblasti štítnej žľazy	5c271↔	Blefaroplastika horného viečka
5b112	Revízia, prieskum v oblasti štítnej žľazy	5c272↔	Blefaroplastika dolného viečka
5b320.1↔	Laparotomická adrenalectómia u ženy bez ovarektómie	5c273↔	Odstránenie tukového prolapsu orbity
5b320.2↔	Lumbotomická adrenalectómia u ženy bez ovarektómie	5c280.0↔	Vertikál.predĺženie horného viečka Z-plastikou
5b320.4↔	Laparoskopická adrenalectómia u ženy bez ovarektómie	5c280.1↔	Vertikálne predĺženie horného viečka transplantátom
5b320.x↔	Adrenalectómia u ženy bez ovarektómie, ostatné	5c280.2↔	Vertikál.predĺž.hor.viečka recesiou retraktora hor.viečka

5c280.3↔	Vertik.predĺž.hor.viečka ektómiou Muller.svalov [m.tars.s]	5f202	Revízia po septorhinoplastike
5c280.x↔	Vertikálne predĺženie horného viečka,ostatné	5f204	Extrakorporálna rekonštrukcia nosového septa
5c281↔	Vertikálne predĺženie dolného viečka	5f205	Septoplastika podľa Cottleho
5c28x↔	Vertikálne predĺženie viečka,ostatné	5f206	Revízia po septoplastike
5c290↔	Fixácia závaží na očnom viečku	5f207.1	Uzáver perforácie nosového septa implantátom
5c29x↔	Iné operácie na očnom viečku, ostatné	5f207.2	Uzáver perforácie nosového septa lokálnymi lalokmi
5d001.10↔	Incizia ušnice	5f207.x	Uzáver perforácie nosového septa,iný
5d001.11↔	Incizia othematómu	5f20a	Saundersova dermoplastika nosového septa
5d002.1↔	Odstránenie preaurikulárnej fistuly	5f210	Repozícia nosového septa
5d002.2↔	Odstránenie preaurikulárnej cysty	5f211	Otvorená repozícia fraktúry nosového septa
5d002.3↔	Excizia fistuly ušnice	5f290	Excizia z nosového septa
5d002.4↔	Excizia lézie ušnice	5f291	Incizia a evakuácia hematómu/abscesu nos.septa
5d003.1↔	Parciálna resekcia ušnice postihnutej nádorom	5g10b†	Sutúra extrakčnej rany
5d003.2↔	Radikálna resekcia ušnice bez rekonštrukcie	5g200	Excizia mäkkých tkanív
5d004.20↔	Rekonštr.chýb./malform.ušnice autológ.materiálom	5g201.1	Intraorálna incizia dentogénneho abscesu
5d004.21↔	Rekonštr.chýbajúcej/malform.ušnice alogén.mat.	5g201.2	Extraorál.incizia submandibulár.a submentál.abscesu
5d004.23↔	Rek.chýb./malform.lalôčika ušnice autológ.mat.	5g20e	Osteoplastika alveolár.výbežku distrakciou
5d004.2x↔	Rek.chýb./malformovanej ušnice, ostatné	5g20g.1	Trepanácia alveolu v oblasti apexu zuba
5d005.1↔	Náhrada chýb./malform.ušnice autológ.materiálom	5g20g.x	Trepanácia alveolu:iná
5d005.x↔	Náhrada chýb./malform.ušnice, iná	5g20h.1	Resekcia alveolu pri rážštepe
5d007.1↔	Aurikuloplastika jednostranná	5g20h.x	Resekcia alveolu,iná
5d007.2	Aurikuloplastika obojstranná	5g20k	Kortikotómia alveolu v okolí zuba
5d008.1↔	Krytie defektu ušnice rekonštr.miestnym lalokom	5g20m.0	Repoz.fragm.alv.,alv.výbež.v rozs.1 kvadr.s jednoduch.fix.
5d008.2↔	Krytie defektu ušnice rekonštr.ostrovček.lalokom	5g20m.1	Repoz.fragm.alv.,alv.výbež.v rozs.oboch kvadr.s jednod.fix.
5d200.1↔	Incizia abscesu vonkajšieho zvukovodu	5g20m.2	Repoz.fragm.alv.,alv.výbež.v rozs.1 kvadrantu s ostesynt.
5d200.2↔	Odstř.1 al.viac.polyppov zo zvukov/z bubienk.a trepanač.dut.	5g20m.3	Repoz.fragm.alv.,alv.výbež.v rozs.oboch kvadr.s ostesyntéz.
5d200.3↔	Resekcia hyperostózy alebo osteómu vonkaj.zvukovodu	5g20n	Zatv.repoz.a fixácia zlom.alveolu v rozsahu 1sextantu
5d200.40↔	Res.ohranič.nádoru vonkaj.zvukovodu (bez ďal.opatrení)	5g220.0	Alveoloplast.s použ.kožného/sliznicového štepu
5d200.41↔	Res.ohranič.nádoru vonkaj.zvukovodu s res.kost.zvukovodu	5g220.1	Alveoloplast.s použ.kost.štepu/cudz.mat.
5d201.1↔	Operácia stenózy vonkajšieho zvukovodu	5g220.2	Alveoloplast.s pou.kost.štepu využí.biomed.technológií
5d201.2↔	Meatoplastika, kanalooplastika	5g222.2	Osteoplast.alveol.výbežku autológ.kost.štepom
5d201.3↔	OP vrodenej atrézie vonkajšieho zvukovodu	5g222.3	Osteoplast.alveol.výbežku alogén.kost.štepom
5d201.4↔	OP vrodenej duplikatúry vonkajšieho zvukovodu	5g223	Vestibuloplastika
5d300.6↔	Plastika Eustach.t.transorál./transnasál.prístup.	5g224	Rekonštrukcia dentoalveolárneho oblúka
5d305.4	Obliterácia otvorenej trepanačnej dutiny	5g225↔	Oper.rážštep dentoalveolár.oblúka jednostranne
5d404	Prerušenie vestibulárneho nervu	5g226↔	OP rážštep dentoalv.obl.mukoperiostál.lalokom 1-str.
5d405.1↔	Uzáv.dehiscent.hor.polokruh.kanáľ.prístupom cez str.jamu	5g227	Prim.plast.oroantrál.komun.mobiliz.vestib.mukoperiostál.lal.
5d405.3↔	Uzáver likvorovej fistuly do stredného ucha	5g228	Sek.plast.oroantrál.komunik.mobiliz.palatinál/iným lalok.
5f100	Excizia lézie vonkajšieho nosa	5g229.1	Plastika oroantrálnej komunikácie
5f101	Excizia lézie nosovej dutiny	5g229.2	Plastika oronazálnej komunikácie
5f102	Resekcia rinofýmy	5g22a	Egalizácia alveolárneho výbežku
5f103	Exstirpácia solitárneho polypu z nosa	5g22b	Repoz.fragment.alveolu/alveolár.výbežku
5f104	Exstirpácia nosových polyppov endoskopicky	5g22c	Poextrakčná korekcia alveolu intrúziou
5f105	Exstirpácia papilómu nosa	5g22d.1	Zväčšenie alveolu v obl.jedného sextantu
5f106	Endoskop.endonazál.resekcia nádoru nosa	5g22d.2	Zväčšenie alveolu v obl.dvoch sextantov
5f107	Extrakcia penetrujúceho cudz.telesa z nosa	5g22d.3	Zväčšenie alveolu v oblasti troch sextantov
5f108	Disekcia synechií nosovej dutiny	5g22e.1	Rekonštrukcia alveolov jednostranne
5f109	Resek.nádoru vonk.nosa primár.zošitím	5g22e.2	Rekonštrukcia alveolov obojstranne
5f110	Rekonštr.defektu vonk.nosa otočným lalokom	5g22f	Orálna alveoloplastika
5f111	Vytvorenie nosa lokálnymi lalokmi	5g511	Rekonštrukcia pery miestnym lalokom
5f112.0	Rekonštrukcia nosa:vzdialenými lalokmi	5g512↔	Rekonštrukčná OP 1/3 pery lalok.plastikou
5f112.1	Rekonštrukcia nosa mikrovaskulárnymi lalokmi	5g513↔	Rekonštrukčná OP 1/2 pery lalok.plastikou
5f113	Korekcia skeletu rážštepového nosa	5g514	Rekonštrukcia pery dvoma /viacerými miest.lalokmi
5f114	Korekcia mäkkých častí rážštepového nosa	5g515	Rekonštrukcia pery vzdialeným lalokom
5f115↔	Korekcia nosdier rážštepového nosa	5g516	Rekonštrukcia pery voľným mikrovaskulár.lalokom
5f116	Operácia vrod.stenózy apertúra piriformis	5g517.11	1-str.cheilosutúra pery pri rážšt. s alveopl.mukoperiostál.l.
5f117	Otvorenie choanálnej atrézie	5g517.12	1-str.cheilosutúra pery pri rážšt.s prim.korekciou nosa
5f118↔	Korekcia stenózy nosového vchodu	5g517.1x	Jednostranná cheilosutúra pery pri rážštepe,ostatné
5f119.1	Korekcia nosového krídla excíziou kože	5g517.21	Obojstr.cheilosutúra pery pri rážšt.s alveopl.mukoperios.l.
5f119.x	Korekcia nosového krídla iným spôsobom	5g517.22	Obojstr.cheilosutúra pery pri rážšt.s prim.korekciou nosa
5f11b.0↔	Korek.poklesnut.a deformov.nos.krídla pom.kost.štepu	5g517.2x	Obojstranná cheilosutúra pery pri rážštepe,iná
5f11b.1↔	Korek.poklesnut.a deformov.nos.krídla pom.allomateriálu	5g518.1	Korekcia pery po cheilosutúre Z plastikou
5f11b.2	Korekcia poklesnutého a deformovaného nosového krídla pomocou	5g518.2	Korekcia pery po cheilosutúre V-Y posunom
		5g518.3	Korekcia pery po cheilosutúre resutúrou
5f11c.0	Sek.korek.krídla nosa/spod.nosa po rážšt:s pou.kost.štepu	5g519.1	Sekundárne operácie pery po operácii rážštepov
5f11c.1	Sekund.korek.krídla nosa/spod.nosa po rážšt:s pou.allomat.	5g519.2	Sek.OP pery a podnebia po operácii rážštepov
5f121.0	Repozícia zlomeniny vonk.nosa chirurgickou intervenciou	5g521.1	Parciálna resekcia hornej pery
5f195	Incizia abscesu nosa	5g521.2	Parciálna resekcia dolnej pery
5f200	Septorinoplastika	5g522	Excizia lézie pery
5f201	Septorinoplastika otvoreným prístupom	5g523	Subtotálna resekcia pery

5g524	Totálna resekcia pery	5I514.3	Bajpasové OP aorty pom.žily:aortoiliakálny bajp.
5g530.1	Zmenšenie pery excíziou	5I514.4	Bajpasové OP aorty pom.žily:aortioifemorál.bajp.
5g530.2	Zmenšenie pery W-Y posunom/i.miest.lalok.plastikou	5I514.5	Bajpasové OP aorty pom.žily:aortofemorálny bajp.
5g531.3	Zväčšenie pery aloplastickým materiálom	5I514.6	Bajpasové OP aorty pom.žily:aortopopliteálny bajp.
5g531.4	Zväčšenie pery autológnyim materiálom	5I515.1	Bajpas.OP a.iliaca a viscerál.aa.pom.žily:iliakoifemorál.bajp
5g531.8	Zväčšenie pery injektovateľným autológnyim tukom	5I515.2	Bajp.OP a.iliaca a viscer.aa.pom.žily:iliakopoplit.bez špecif.
5g904	Excízia spodiny dutiny ústnej	5I515.3	Bajp.OP a.iliaca a viscer.aa.pom.žily:iliakopoplit.nad kolen.
5g905	Plicektómia	5I515.4	Bajpas.OP a.iliaca a visce.aa.pom.žily:iliakopoplit.pod kol.
5g906↔	Excízia lézie líca	5I515.5	Bajpas.OP a.iliaca a viscerál.aa.pom.žily:iliakokurál.bajp.
5g907	Probatória excízia z dutiny ústnej a faryngu	5I519	Bajpas.OP vény pomocou žily
5g908	Exenterácia spodiny dutiny ústnej jednostranne	5I524.2	Bajpas.OP aorty pomocou protézy:aortoortál.bajp
5g909	Totálna exenterácia spodiny dutiny ústnej	5I524.3↔	Bajpas.OP aorty pomocou protézy:aortoiliakálny b.
5g90a	Incízia a drenáž spodiny dutiny ústnej	5I524.4	Bajpas.OP aorty pomocou protézy:aortioifemorálny b.
5g90b	Parciálna resekcia spodiny dutiny ústnej	5I524.5↔	Bajpas.OP aorty pomocou protézy:aortofemorálny bajp.
5g90v	Mikrovaskul.transplantácia svalu v tvár.obl.	5I524.6↔	Bajpas.OP aorty pomocou protézy:aortopopliteálny
5g912↔	Sekundárna rekonštr.podnebia po oper.pre rážštep	5I524.8↔	Bajpas.OP aorty pomocou protézy, aortobiiakál.bajpas
5g913	Rekonštrukcia rážštepu podnebia s použ.faryngeál.laloka	5I524.9↔	Bajpas.OP aorty pom.protézy:aortobifemorál.bajpas
5g914	Cheilosutúra a palatoplast.kombi.rážštepu pery a podnebia	5I525.1↔	Bajpas.OP a.iliaca,viscerál.aa.p.protézy:iliakoifemorálny baj.
5g919.1	Uzáv.oronazál.kom.pri rážštepe podnebia priamou sutúrou	5I525.2↔	Bajpas.OP a.iliaca,viscerál.aa.p.protézy:iliakopopl.b.špecif.
5g919.2	Uzáver oronazálnej kom.pri rážštepe podnebia miest.lal.pl.	5I525.3↔	Bajpas.OP a.iliaca,viscerál.aa.p.protézy:iliakopopl.nad kol.
5g919.4	Uzáv.oronazál.komun.pri rážštepe podn.mikrovask.vol.lalok	5I525.4↔	Bajpas.OP a.iliaca,viscerál.aa.p.protézy:iliakopopl.pod kol.
5g919.7	Repalatoplastika uzáv.oronazál.kom.pri rážštepe podnebia	5I525.5↔	Bajpas.OP a.iliaca,viscerál.aa.p.protézy:iliakokurálny bajp.
5h104	Sekundárna punkcia hypofaryngu	5I529	Bajpas.OP žily pomocou protézy
5h105	Excízia z nádoru hypofaryngu	5I540.0↔	Transpozícia bližšie neurčenej časti a. carotis
5h302.21	Chirurgické uzavretie tracheostómie	5I540.10↔	Transpozícia a. carotis communis a sinus caroticus
5h302.23	Uzavretie fistuly po tracheotómii	5I540.11↔	Transpozícia a. carotis comunis do a. subclavia
5j411.00	Uz.bronchopleurál.fistuly.torakotomicky bez použ.svork.	5I540.2↔	Transpozícia a. carotis interna extrakraniálnej časti
5j411.01	Uz.bronchopleurál. fistuly.torakotomicky s použ.svork.	5I540.3↔	Transpozícia a. carotis externa
5j411.1	Uzáver bronchopleurálnej fistuly,bronchoskopicky	5I540.40↔	Transpozícia a. vertebralis extrakraniálnej časti
5j411.20	Uz.bronchopleurál.fistuly, torakoskopicky bez pou.svork.	5I540.41↔	Transpozícia a. vertebralis do a. carotis comunis
5j411.21	Uzáver bronchopleurál.fistuly.torakoskop.s použ.svork.	5I540.42↔	Transpozícia a. vertebralis do a. subclavia
5j411.25	Uzáver bronchop.fist.torakos.- robot.bez použ.svork.	5I540.x↔	Transpozícia tepnách hlavy a krku, ostatné
5j411.28	Uzáver bronchop.fist.torakos.- robot.s použ.svork.	5I542.0↔	Transpozícia a. ulnaris
5j514.0	Otvorená chirurgická mediastinálna lymfadenektómia	5I542.1↔	Transpozícia arcus palmaris profundus
5j514.1	Endoskopická mediastinálna lymfadenektómia	5I542.2↔	Transpozícia arcus palmaris superficialis
5j514.2	Transcervik.extenzív.mediastinálna lymfadenektómia	5I542.3↔	Transpozícia aa. digitales palmares communes
5j514.5	Mediastinálna lymfadenektómia, torakoskopicky - roboticky	5I542.4↔	Transpozícia a. radialis
5j523.1↔	Exstirp.nádoru hrudnej steny bez resekcie rebra, torakotom.	5I542.x↔	Transpozícia aa.predl.a ruky:ostatné
5j523.2↔	Exstirp.nádoru hrud.steny bez resekcie rebra,torakoskopicky	5I544.00↔	Transpozícia a. subclavia
5j547.1	Stabilizácia hrudníka bez použ.osteosynt.mat	5I544.01↔	Transpozícia a. subclavia do a.carotis com.
5j547.2	Stabilizácia hrudníka s použitím osteosyntetického materiálu	5I544.1↔	Transpozícia truncus brachiocephalicus
5j552	Implantácia hraničového ventiláčného stimúlátora	5I544.2↔	Transpozícia a. pulmonalis
5j902	Retorakotómia,resternotómia,reoperácia v torakochirurgii	5I544.x↔	Transpozícia aa.hrudníka:ostatné
5k702	Perikardiotómia a kardiótómia:perikardiálna adheziolyza	5I545.0↔	Transpozícia bližšie neurčenej časti a. iliaca
5k784.0	Korekt.polohy príst:r.kardiostimulátor b.n.	5I545.1↔	Transpozícia a. iliaca externa
5k784.1	Korekt.polohy príst:r.kardiostim.s 1-dutin.stimul.	5I545.2↔	Transpozícia a. iliaca interna
5k784.2	Korekt.polohy príst:r.kardiostim.s 2-dutin.stimul.	5I545.x↔	Transpozícia aa.panvy a trupu:ostatné
5k784.3	Korekt.polohy príst:r.kardiosti.s biventrik.resynchr.stim.	5I546.0	Transpozícia a. hepatica
5k784.4	Korekt.polohy príst:r.defibril.s 1-dutin.stimul.	5I546.1	Transpozícia a. gastrica
5k784.5	Korekt.polohy príst:r.defibrilátor s 2-dutin.stimul.	5I546.2	Transpozícia a. lienalis
5k784.6	Korekt.polohy pris:defibri.s biventrik.resynchr.stim.	5I546.3↔	Transpozícia a. renalis
5k784.7	Korekt.polohy príst:r.záznamník EKG	5I546.4	Transpozícia a. mesenterica superior
5k784.a	Korektúra polohy prístroja, defibrilátor s podkož.elektrodou	5I546.5	Transpozícia a. mesenterica inferior
5k784.x	Korektúra polohy prístroja:ostatné	5I546.x↔	Transpozícia viscerálnej tepny, ostatné
5I502.10	Vytv.radiocefalickej A-V fistuly(Cimino - Brescia)	5I547.0↔	Transpozícia a. femoralis
5I502.11	Vytv.radiocefal.A-V fistuly(fossa tabatiere- snuff box)	5I547.1↔	Transpozícia a. profunda femoris
5I502.2	Vytv.A-V fistuly na predlakti HK (R-C, R-B, U-C, U-B)	5I547.x↔	Transpozícia tepny stehna, ostatné
5I502.30	Vytv.brachiokubitál.A-V fistuly (sec.Gracz sec. Konner)	5I548.0↔	Transpozícia a. tibialis anterior
5I502.31	Vytv.brachiokubitál.A-V fistuly na v.basilica	5I548.1↔	Transpozícia a. tibialis posterior
5I502.32	Vytv.brachiokubitál.A-V fistuly na v.cephalica	5I548.2↔	Transpozícia a. fibularis
5I502.40	Vytv.A-V fistuly s transpozíciou v. basilica na predlakti	5I548.x↔	Transpozícia tepny predkol.a nohy, ostatné
5I502.41	Vytv.A-V fistuly s transpozíciou v. basilica na axile	5I549	Transpozícia žily
5I502.50	Vytvorenie A-V fistuly pomocou autológnej cievy	5I54x↔	Transpozícia ciev, ostatné
5I502.51	Vytvorenie A-V fistuly pomocou allogénnej cievy	5I550.0↔	Iné plast.rekonštrukcie a.carotis b.n.časti
5I502.6	Vytv. A-V fistuly na HK pom.protetického materiálu	5I550.1↔	Iné plast.rekonštrukcie a.carotis com.a sin.carotic.
5I502.70	Vytv.A-V fistuly na DK pom. protetického materiálu	5I550.2↔	Iné plast.rekonštrukcie a.car.int.extrakt.č.
5I502.71	Vytv.A-V fistuly na DK s transpozíciou VFS	5I550.3↔	Iné plast.rekonštrukcie a.carotis externa
5I502.72	Vytv.A-V fistuly na DK s transpozíciou žily	5I550.4↔	Iné plast.rekonštrukcie a.vertebral.extrakt.č.
5I502.73	Vytv.A-V fistuly na DK pom. cievnej protézy	5I550.5↔	Iné plast.rekonštrukcie a.carotis s použ.stentu
5I514.2	Bajpasové OP aorty pom.žily:aortoortálny bajp.	5I550.x↔	Iné plast.rekonštr.aa.hlavy a krku,ost.



51551.0↔	Iné plastické rekonštrukcie a.axillaris	5m102↔	Exstirpácia axilárnych LU jednostranne
51551.1↔	Iné plastické rekonštrukcie a.brachialis	5m103	Exstirpácia lymfangiómu
51551.x↔	Iné plastické rekonštrukcie tepny ramena, ostatné	5m104	Operácia lymfokély
51552.0↔	Iné plast.rekonštrukcie a.ulnaris	5m106	Diagnostická excízia z nádoru mäkkých tkanív krku
51552.1↔	Iné plast.rekonštrukcie arc.palmaris prof.	5m120.0	Disekcia retroperitoneálnych LU:lpt.
51552.2↔	Iné plast.rekonštrukcie arc.palmaris superf.	5m120.3	Disekcia retroperitoneálnych LU:lsk.
51552.3↔	Iné plast.rekonštrukcie aa.digit.palm.comm.	5m121	Bloková disekcia inguinálnych LU:lpt.
51552.4↔	Iné plast.rekonštrukcie a.radialis	5m122	Bloková disekcia cervikálnych LU;jednostranne
51552.5↔	Iné plast.rekonštrukcie r.carpalis palmaris	5m123	Totálna disekcia cervikálnych LU;jednostranne
51552.6↔	Iné plast.rekonštrukcie r.carpalis dorsalis	5m124	Rozšírená disekcia cervikálnych LU;jednostranne
51552.7↔	Iné plastické rekonštrukcie aa.princeps pollicis	5m130	Exstirpácia viacerých LU z toho istého miesta
51552.x↔	Iné plast.rek. aa.predlaktia a ruky,ostatné	5m131	Selektívna disekcia cervikálnych LU jednostranne
51554.0↔	Iné plastické rekonštrukcie a. subclavia	5m132	Bloková disekcia supraklavikulárnych LU jednostranne
51554.1↔	Iné plast.rekonštr.truncus brachiocephalicus	5m133↔	Bloková disekcia axilárnych LU jednostranne
51554.2↔	Iné plastické rekonštrukcie a. pulmonalis	5m134↔	Exenterácia axily,disekcia axily jednostranne
51554.x↔	Iné plastické rekonštrukcie tepny hrudníka,ostatné	5m136.0	Disekcia supramezokolických lymfatických uzlín:laparot.
51555.0↔	Iné plastické rekonštrukcie aa. lumbales	5m136.3	Disekcia supramezokolických lymfatických uzlín:laparos.
51555.1↔	Iné plastické rekonštrukcie b.n.časti a. iliaca	5m137.0	Disekcia inframezokolických lymfatických uzlín:laparot.
51555.2↔	Iné plastické rekonštrukcie a. iliaca communis	5m137.3	Disekcia inframezokolických lymfatických uzlín:laparos.
51555.3↔	Iné plastické rekonštrukcie a. iliaca externa	5m138.0	Disekcia iliakálnych lymfatických uzlín:laparot.
51555.4↔	Iné plastické rekonštrukcie a. iliaca interna	5m138.3	Disekcia iliakálnych lymfatických uzlín:laparos.
51555.x↔	Iné plastické rekonštrukcie tepny panvy a trupu,ost.	5m139	Disekcia inguinálnych LU (prip.ilioinguinálna disekcia)
51556.0	Iné plastické rekonštrukcie truncus coeliacus	5m13c	Bloková disekcia iných lymfatických uzlín
51556.1	Iné plastické rekonštrukcie a. hepatica	5m13d.0	Paraaortálna lymfadenektómia:laparot.
51556.2	Iné plastické rekonštrukcie a. gastrica	5m13d.3	Paraaortálna lymfadenektómia:laparos.
51556.3	Iné plastické rekonštrukcie a. lienalis	5m13d.8	Paraaortálna lymfadenektómia:roboticky
51556.4↔	Iné plastické rekonštrukcie a. renalis	5m13e.0	Pelvicná lymfadenektómia:laparotomicky
51556.5	Iné plastické rekonštrukcie a. mesenterica super.	5m13e.3	Pelvicná lymfadenektómia:laparoskopiccky
51556.6	Iné plastické rekonštrukcie a. mesenterica infer.	5m13e.8	Pelvicná lymfadenektómia:roboticky
51556.x↔	Iné plast.rekonštrukcie viscerál.tepien, ostatné	5n410.0	Peranál.lok.exc.a deš.ch.tk.koneč.res.slučkou peranálne
51557.0↔	Iné plastické rekonštrukcie a. femoralis	5n410.7	Peranál.lok.exc.a deš.ch.tk.koneč.res.sluč.esk-mikroch.
51557.1↔	Iné plastické rekonštrukcie a. profunda femoris	5n410.x	Peranál.lok.exc.a deš.ch.tk.koneč.res.sluč:ost.
51557.2↔	Iné plastické rekonštrukcie a. poplitea	5n411.0	Peranál.lok.exc.a deš.chor.tk.koneč:submuk.exciz.peranál
51557.x↔	Iné plastické rekonštrukcie tepny stehna,ost.	5n411.7	Peran.lok.exc.a deš.chor.tk.koneč:subm.exciz.esk-mikrch.
51558.0↔	Iné plastické rekonštrukcie a. tibialis anterior	5n411.x	Peranál.lok.exc.a deš.chor.tk.koneč:submuk.exciz:ost.
51558.1↔	Iné plastické rekonštrukcie aa. recurrentes	5n418.0	Peran.exciz.c.steny chor.tk.konečn:lokál.peranál.
51558.2↔	Iné plastické rekonštrukcie a. dorsalis pedis	5n418.7	Peran.exc.c.steny chor.tk.konečn:lokál.esk-mikroch.
51558.3↔	Iné plastické rekonštrukcie a. tibialis posterior	5n418.8	Peran.lok.exciz.celej steny chor.tk.koneč:[TAMIS]
51558.4↔	Iné plastické rekonštrukcie a. fibularis	5n418.x	Peranál.lok.exciz.celej steny chor.tk.konečnika:ost
51558.5↔	Iné plastické rekonštrukcie a. plantaris medialis	5n419.0	P.lok.exc.c.st.chor.tk.koneč,cirk[manžet,segm.rs]:peranál.
51558.6↔	Iné plastické rekonštrukcie a. plantaris lateralis	5n419.7	P.lok.exc.c.st.chor.tk.koneč,cirk[manžet,segm.rs]:esk-mikrch.
51558.x↔	Iné plast.rekonštr.tepny predkolenia a nohy,ost.	5n419.x	P.lok.exc.c.st.chor.tk.koneč,cirk[manžet,segm.rs]:ost.
51559.0↔	Iné plastické rekonštrukcie v. femoralis	5n41a.7	P.lok.exc.c.st.chor.tk.koneč,cirk.intraperit[m,s.rs]:esk.mikr
51559.1↔	Iné plastické rekonštrukcie v. poplitea	5n41b.0	Peranál.cirkulár.exc.celej steny ch.tk.konečnika so stapler
51559.2	Iné plastické rekonštrukcie v. portae	5n41b.1	Peranál.semicirkul.exc.celej steny ch.tk.konečn.so stapler
51559.3↔	Iné plastické rekonštrukcie v. gastrica	5n431	Plastická rekonštrukcia konečnika
51559.4	Iné plastické rekonštrukcie v. lienalis	5n439	Rekonštrukcia konečnika, ostatné
51559.5	Iné plastické rekonštrukcie v. mesenterica super.	5n43a	Sutúra anusu a sfinkterového aparátu po poranení
51559.6	Iné plastické rekonštrukcie v. mesenterica infer.	5n43b	Serkláž anusu a sfinkterového aparátu
51559.7	Iné plastické rekonštrukcie vv. hepaticae	5n43d	Sfinkterálna plastika anusu a sfinkterového aparátu
51559.8↔	Iné plastické rekonštrukcie v. renalis	5n43e	Predžovacia plastika anusu a sfinkterového aparátu
51559.9↔	Iné plastické rekonštrukcie v. jugularis	5n43g.0	Anoprotálna plast.anusu a sfin.apar:lpt.
51559.a↔	Iné plastické rekonštrukcie v. pulmonalis	5n43g.1	Anoprot.plastika anusu a sfin.apar:perineál.
51559.b↔	Iné plastické rekonštrukcie v. subclavia	5n43g.2	Anoprot.plast.anusu a sfin.apar:lsk.
51559.c↔	Iné plastické rekonštrukcie v. axillaris	5n43g.x	Anoprot.plast.anusu a sfin.apar:ost.
51559.d↔	Iné plastické rekonštrukcie v. brachiocephalica	5n440	Incizia chor.tk.anál.kanála/tk.perianál.obl.
51559.e	Iné plastické rekonštrukcie v. cava superior	5n441	Excizia chor.tk.anál.kanála/tk.perianál.obl.
51559.f	Iné plastické rekonštrukcie v. cava inferior	5n449	Ost. incizia a excizia z tk.perianálnej oblasti
51559.g↔	Iné plastické rekonštrukcie v. iliaca communis	5n44a.0	Lokál.excizia ch.tk.análneho kanála
51559.h↔	Iné plastické rekonštrukcie v. iliaca externa	5n44a.1	Hlboká excizia ch.tk.análneho kanála
51559.i↔	Iné plastické rekonštrukcie v. iliaca interna	5n44a.2	Hlboká exciziach.tk.análneho kanála:čias.res.svalstva
51559.x↔	Iné plastické rekonštrukcie hlbkových žíl, ost.	5n44a.x	Excizia ch.tk.análneho kanála:ostatné
5155x↔	Iné plast.rekonštrukcie ciev:ostatné	5n44b	Lokál.deštrukcia ch.tk.análneho kanála:
51570.1	Rev.v ciev.chir.pre krvác:revízia anastomóz	5n44x†	Iné excizie a deštr.chor.tk.análneho kanála
51570.4	Rev.v ciev.chir.pre krv:odstr.cievného graftu	5n450	Incizia análnej fistuly
51571.1	Rev.v ciev.chir.pre infekciu:revízia anastomóz	5n451.0	Subkutánna excizia análnej fistuly
51571.4	Rev.v ciev.chir.pre infekciu:odstránenie cievného graftu	5n451.1	Intersfinkterická excizia análnej fistuly
51591.9	Venózne valvuloplastiky	5n451.2	Transsfinkterická excizia análnej fistuly
5m100	Exstirpácia lymfatickej uzliny	5n451.3	Suprasfinkterická excizia análnej fistuly
5m101	Exstirpácia supraklavikulárnych LU jednostranne	5n451.4	Extrasfinkterická excizia análnej fistuly

5n451.5	Submukózna excízia análnej fistuly	5q012.1↔	Ovarektómia:vag.lsk.asist.
5n451.6	Subanodermálna excízia análnej fistuly	5q012.4↔	Ovarektómia:lsk.
5n451.x	Excízia análnej fistuly, ostatné	5q012.7↔	Ovarektómia:vag.
5n452	Závitová drenáž análnej fistuly	5q013.0↔	Rad.ovarektómia [sek.debulking-cyoredukcia]:lpt.
5n453	Uzavretie análnej fistuly pomocou plugovej techniky	5q013.4↔	Rad.ovarektómia [sek.debulking-cyoredukcia]:lsk.
5n459	Operatívna liečba análnej fistuly, ostatné	5q013.8↔	Rad.ovarektómia [sek.debulking-cyoredukcia]:rob.
5n470.0	Predná anorektoplastika pri anorektál.anomáliách:lpt.	5q030.0↔	Salpingoovariolýza:lpt.
5n470.1	Predná anorektoplastika pri anorekt.anomáliách:perineálna	5q030.4↔	Salpingoovariolýza:lsk.
5n470.x	Predná anorektoplastika pri anorektálnych anomáliách:iná	5q030.8↔	Salpingoovariolýza:robot.
5n471.0	Zad.sag.anrektoplast.pri anorekt.anom.[PSARP]:lpt.	5q031.0↔	Adnexektómia:lpt.
5n471.1	Z.sag.anrektopl.pri anorekt.anom.[PSARP]:perineál.	5q031.4↔	Adnexektómialsk.
5n471.x	Zad.sag.anrektopl.pri anorekt.anomál.[PSARP]:ost.	5q031.5↔	Adnexektómia:konv.z endoskopie na otv.ch.
5n472.0	Zad.sag.anrktpl.[PSARP]s uzáv.fis.k močovopohl.sy:lpt.	5q031.7↔	Adnexektómia:vaginálne
5n472.1	Zad.sag.anrektpl.[PSARP]s uzáv.fis.k močovoph.sy:perineál.	5q031.8↔	Adnexektómia:robot.
5n472.x	Zad.sag.anrektpl.[PSARP]s uzáv.fis.k močovoph.sy:ost.	5q220	Excízia z krčka maternice
5n473.0	Zad.sag.anrektpl.[PSARP]s korekt.malf.vaginy.tk.lok.pöv:lpt.	5q221.0	Rad.trachelektómia a detekcia sentin.LU:lpt.
5n473.1	Zad.sag.anrektopl.[PSARP]s kor.malf.vaginy.tk.l.p:perineál.	5q221.1	Rad.trachelektómia a det. sentin.LU:vag.lsk.asist.
5n473.x	Zad.sag.anrktplast.[PSARP]s korekt.malf.vaginy.tk.l.p:ost.	5q221.4	Rad.trachelektómia a detekcia sentin.LU:lsk.
5n474	Abdominoperin.plast.OP priedahom pri anorekt.anomál.	5q221.7	Rad.trachelektómia a detekcia sentin.LU:vag.
5n475	Sakroabdominoperineál.plast.OP priedah. pri anorekt.anom.	5q620.1	Excízia z pošvy
5n476	Análna perineálna plastika pri anorektálnych anomáliách	5q620.2	Exstirpácia nádoru pošvy
5n47x.0	Iná prim.plast.rekšntr.pri anorekt.anom:lpt.	5q621	Kryonizácia v oblasti pošvy alebo vulvy
5n47x.1	Iná prim.plast.rekšntr.pri anorekt.anom:perineál.	5q691	Kolpost.intersex.malf.,Prader IV.aV.s uz.sin-vag./uretrov.fist
5n47x.x	Iná prim.plast.rekšntr.pri anorekt.anomál:ost.	5q692	Kolpost.pri intersex.malf.,Prader IV. a V.,plast.pošv.vchodu
5n49x†	Iné operačné výkony na konečníku,ostatné	5q693	Kolpostómia pri parc.aplázii distálnej č.pošvy
5n590.0	Biopsia pečene, laparotomicky	5q710	Incízia Bartolínskej žľazy
5n590.2	Biopsia pečene, laparoskopicky	5q711	Marsupializácia Bartolínskej žľazy
5n910	Biopsia peritonea:laparotomicky	5q712	Exstirpácia Bartolínskej žľazy
5n911	Exploratívna laparotómia	5q720.1	Excízia vulvy
5n913	Relaparotómia	5q720.2	Extirpácia nádoru vulvy
5n914	Second-look-laparotómia	5q721	Elektrodiatermok.al.kryochir.zásah v obl.pošvy/vulvy
5n915	Exploratívna lumbotómia	5q742	Skinning vulvektómia
5n916	Opakovaná lumbotómia	5q790	Operácia synechií vulvy
5n917	Biopsia peritonea laparoskopicky	5s224	Sagitálna osteotómia ramus mandibulae
5n91x	Laparotómia a lumbotómia, ostatné	5s225.0a↔	Posun.mandib.distr.s preťat.konti.vo vzost.ramene mandib.
5n920.1	Incízia brušnej steny:explorácia	5s225.0b↔	Posun.mandib.distr.po osteotóm.v horizont.ramene mandib
5n920.3	Incízia brušnej steny:odstránenie cudz.t.	5s225.0c↔	Posun.process.alvol.mandibuly horiz.distrakc.po osteotóm.
5n920.x	Incízia brušnej steny:ostatné	5s298	Vertikálna osteotómia ramus mandibulae
5n921	Excízia ch.zm.tk.brušnej steny	5s300.0	Osteoplast.čefustí a tvár.kostí s použ.autológ.transplant.
5n922	Omfalektómia chor.zm.tkaniva bruš.steny	5s300.1	Osteoplast.čefustí a tvár.kostí s použ.alotransplant.
5n923	Deštrukcia chorob.zmen.tk.brušnej steny	5s300.2	Osteoplast.čefustí a tvár.kostí s použ.biomed.transplantátov
5n929	Excízia a deštrukcia ch.zm.tk.bruš.steny:iné	5t303.6↔	O.ch.debridement:dist.radioulnárny kĺb
5n930	Sutúra brušnej steny po poranení	5t303.8↔	O.ch.debridement:radiokarpálny kĺb
5n932.1	Plast.rekonštr.bruš.steny s autológnyim materiálom	5t303.9↔	O.ch.debridement:ulnokarpálny kĺb
5n932.2	Plast.rekonštr.bruš.steny s aloplastickým materiálom	5t304.6↔	O.ch.parciál.synovektómia:dist.radioulnár.kĺb
5n932.x	Plast.rekonštr.bruš.steny, ostatné	5t304.8↔	O.ch.parciál.synovektómia:radiokarpálny kĺb
5n934.1	Plast.OP diastázy priamych bruš.sval.	5t304.9↔	O.ch.parciál.synovektómia:ulnokarpálny kĺb
5n934.2	Plast.OP diast.priam.br.sval.s OP umbil.hernie	5t305.6↔	O.ch.totálna synovektómia:dist.radioulnár.kĺb
5n93x	Plast.rekonštr.brušnej steny a peritonea:ostatné	5t305.8↔	O.ch.totálna synovektómia:radiokarpálny kĺb
5n991.1	Sekundárne uzavretie brušnej steny	5t305.9↔	O.ch.totálna synovektómia:ulnokarpálny kĺb
5n991.2	Definitívne uzavretie brušnej steny	5t307.6↔	O.ch.odstr.periartikulár.osifikácií:dist.radioulnár.kĺb
5o195.1	Operácia pre lymfokélu transplantovanej obličky, laparoskopicky	5t307.8↔	O.ch.odstr.periartikulár.osifikácií:radiokarp.kĺb
5o907.1	Radikál.paraaortál.lymfadenektómia v kombi.s inými OP:lpt.	5t307.9↔	O.ch.odstr.periartikulár.osifikácií:ulnokarpál.kĺb
5o907.2	Radikál.paraaortál.lymfadenekt.kombi.s inými OP:lumbt.	5t309.0↔	Otv.ch.exstirp.cysty(Baker.cysta):humerogl.kĺb
5o907.4	Radikál.paraaortál.lymfadenekt.kombi.s inými OP:lsk.	5t309.1↔	O.ch.exstirpácia cysty(Baker.cysta):akromioklavikul.kĺb
5o907.x	Radikál.paraaortál.lymfadenekt.kombi.s inými OP:ost.	5t309.2↔	O.ch.exstirpácia cysty(Baker.cysta):torakoskopulár.kĺb
5o908.1	Radik.panvová lymfadenektómia v kombi.s i.OP:lpt.	5t309.3↔	O.ch.exstirpácia cysty(Baker.cysta):sternoklavik.kĺb
5o908.2	Radik.panvová lymfadenektómia v kombi.s i.OP:lumbt.	5t309.4↔	O.ch.exstirpácia cysty(Baker.cysta):lakt'ový kĺb
5o908.4	Radik.panvová lymfadenektómia v kombi.s i.OP:lsk.	5t309.5↔	O.ch.exstirpácia cysty(Baker.cysta):prox.radioulnár.kĺb
5o908.x	Radik.panvová lymfadenektómia v kombi.s i.OP:iné	5t309.6↔	O.ch.exstirpácia cysty(Baker.cysta):dist.radioulnár.kĺb
5p511	Lok.excízia chor.tk.penisu	5t309.8↔	O.ch.exstirpácia cysty(Baker.cysta):radiokarpál.kĺb
5p512	Lok.deštrukcia chor.tk.penisu	5t309.9↔	O.ch.exstirpácia cysty(Baker.cysta):ulnokarpálny kĺb
5p51x	Lok.excízia a deštr.chor.tk.penisu:ost.	5t309.e↔	O.ch.exstirpácia cysty(Baker.cysta):iliosakrálny kĺb
5p530	Sutúra penisu pri poranení	5t309.f	Otv.ch.exstirp.cysty(Baker.cysta):symfýza
5p532	Plast.rekonštrukcia penisu pri zmene pohlavia	5t309.g↔	O.ch.exstirpácia cysty(Baker.cysta):bedr.kĺb
5p533	Úprava penoskrotálnej transpozície	5t309.h↔	O.ch.exstirpácia cysty(Baker.cysta):kolen.kĺb
5p534	Operácia zanoreného penisu	5t309.j↔	O.ch.exstirpácia cysty(Baker.cysta):prox.tibiofibulárny kĺb
5p535	Operácia zlomeniny penisu	5t309.k↔	O.ch.exstirpácia cysty(Baker.cysta):členk.kĺb h.
5p59a.7	Replantačia na penis	5t309.m↔	O.ch.exstirpácia cysty(Baker.cysta):členk.kĺb d.
5q012.0	Ovarektómia, laparotomicky	5t309.n↔	O.ch.exstirpácia cysty(Baker.cysta):tarzálné kĺby

5t309.p↔	O.ch.exstirpácia cysty(Baker.cysta):tarzometatarz.kĺby	5t420.6↔	ASK excízia poškod.tk.kĺb.chrup:dist.radioulnár.kĺb
5t309.q↔	O.ch.exstirpácia cysty(Baker.cysta):metatarzofalang.kĺ.	5t420.8↔	ASK excízia poškod.tk.kĺb.chrup:radiokarpálny kĺb
5t309.r↔	O.ch.exstirpácia cysty(Baker.cysta):interfalang.kĺb n.	5t420.9↔	ASK excízia poškod.tk.kĺb.chrup:ulnokarpálny kĺb
5t309.x	O.ch.exstirpácia cysty(Baker.cysta):ostatné kĺby	5t429↔	ASK resekcia discus triangularis
5t30c.6↔	O.ch.odstr.častí a zvyškov väzov:dist.radioulnr.kĺb	5t42c.6↔	ASK vyhlad.chrupav[chondrop]:dist.radioulnár.kĺb
5t30c.8↔	O.ch.odstr.častí a zvyškov väzov:radiokarpálny kĺb	5t42c.8↔	ASK vyhlad.chrupav[chondrop]:radiokarpálny kĺb
5t30c.9↔	O.ch.odstr.častí a zvyškov väzov:ulnokarpálny kĺb	5t42c.9↔	ASK vyhladenie chrup[chondrop]:ulnokarpálny kĺb
5t30x.0↔	Iné otv.ch.revízie:humeroeloidálny kĺb	5t42d.6↔	ASK subch.otvorenie kosti:dist.radiouln.kĺb
5t30x.1↔	Iné otv.ch.revízie:akromioklavikulárny kĺb	5t42d.8↔	ASK subchon.otv.kosti:radiokarp.kĺb
5t30x.2↔	Iné otv.ch.revízie:torakoskopulárny kĺb	5t42d.9↔	ASK subchondr.otv.kosti:ulnokarpál.kĺb
5t30x.3↔	Iné otv.ch.revízie:sternoklavikulárny kĺb	5t701.0↔	Incízie ohýbača zápastia
5t30x.4↔	Iné otv.ch.revízie:laktový kĺb	5t701.1↔	Incízie ohýbača prsta
5t30x.5↔	Iné otv.ch.revízie:prox.radioulnárny kĺb	5t701.2↔	Incízie ohýbača palca
5t30x.6↔	Iné otv.ch.revízie:dist.radioulnárny kĺb	5t701.3↔	Incízie vystierača zápastia
5t30x.8↔	Iné otv.ch.revízie:radiokarpálny kĺb	5t701.4↔	Incízie vystierača prsta
5t30x.9↔	Iné otv.ch.revízie:ulnokarpálny kĺb	5t701.5↔	Incízie vystierača palca
5t30x.e↔	Iné otv.ch.revízie:iliosakrálny kĺb	5t703.0↔	Debridement ohýbača zápastia
5t30x.f	Iné otv.ch.revízie:symfýza	5t703.1↔	Debridement ohýbača prsta
5t30x.g↔	Iné otv.ch.revízie:bedr.kĺb	5t703.2↔	Debridement ohýbača palca
5t30x.h↔	Iné otv.ch.revízie:kolen.kĺb	5t703.3↔	Debridement vystierača zápastia
5t30x.j↔	Iné otv.ch.revízie:prox.tibiofibulárny kĺb	5t703.4↔	Debridement vystierača prsta
5t30x.k↔	Iné otv.ch.revízie:členkový kĺb horný	5t703.5↔	Debridement vystierača palca
5t30x.m↔	Iné otv.ch.revízie:členkový kĺb dolný	5t703.6↔	Debridement šľachových pošiev zápastia
5t30x.n↔	Iné otv.ch.revízie:tarzálné kĺby	5t703.7↔	Debridement šľachových pošiev prsta
5t30x.p↔	Iné otv.ch.revízie:tarzometatarzálné kĺby	5t703.8↔	Debridement šľachových pošiev palca
5t30x.q↔	Iné otv.ch.revízie:metatarzofalang.kĺ.	5t703.9↔	Debridement šľachových pošiev dlane
5t30x.r↔	Iné otv.ch.revízie:interfalangeálny kĺb n.	5t704.0↔	Excízia ohýbača zápastia
5t30x.x	Iné otv.ch.revízie:ostatné kĺby	5t704.1↔	Excízia ohýbača prsta
5t310.6↔	O.ch.excízia chor.zmen.č.kĺb.chrup:dist.radiouln.kĺb	5t704.2↔	Excízia ohýbača palca
5t310.7↔	O.ch.excízia chor.zmen.č.kĺb.chrup:kĺby ruky b.n.	5t704.3↔	Excízia vystierača zápastia
5t310.8↔	O.ch.excízia chor.zmen.č.kĺb.chrup:radiokarpálny kĺb	5t704.4↔	Excízia vystierača prsta
5t310.9↔	O.ch.excízia chor.zmen.č.kĺb.chrup:ulnokarpálny kĺb	5t704.5↔	Excízia vystierača palca
5t318.7↔	O.ch.odobratie chrupavk.transplantátu:kĺby ruky b.n	5t705.3↔	Primárna sutúra vystierača zápastia
5t319↔	Otv.chirur.resekcia discus triangularis	5t705.4↔	Primárna sutúra vystierača prsta
5t31c.6↔	O.ch.vyhlad.chrupav[chondrop]:dist.radioulnár.kĺb	5t705.5↔	Primárna sutúra vystierača palca
5t31c.7↔	O.ch.vyhlad.chrupav[chondrop]:kĺby ruky	5t707.0↔	Tenolýza ohýbača zápastia
5t31c.8↔	O.ch.vyhlad.chrupav[chondrop]:radiokarpálny kĺb	5t707.1↔	Tenolýza ohýbača prsta
5t31c.9↔	O.ch.vyhlad.chrupav[chondrop]:ulnokarpálny kĺb	5t707.2↔	Tenolýza ohýbača palca
5t31j.6↔	O.ch.impl.neindivid.metal.náhrady chrupav:d.radiou.k	5t707.3↔	Tenolýza vystierača zápastia
5t31j.7↔	O.ch.impl.neindivid.metal.náhrady chrupav:kĺ.ruky	5t707.4↔	Tenolýza vystierača prsta
5t31j.8↔	O.ch.impl.neindivid.metal.náhrady chrupav:radiokarp.k	5t707.5↔	Tenolýza vystierača palca
5t31j.9↔	O.ch.impl.neindivid.metal.náhrady chrupav:ulnokarp.k	5t708.0↔	Tenodéza ohýbača zápastia
5t31x.6↔	Iné otv.chir.OP na kĺbe a menisk:dist.radioulnár.kĺb	5t708.1↔	Tenodéza ohýbača prsta
5t31x.7↔	Iné otv.chir.OP na kĺbe a menisk:kĺby ruky b.n.	5t708.2↔	Tenodéza ohýbača palca
5t31x.8↔	Iné otv.chir.OP na kĺbe a menisk:radiokarpálny kĺb	5t708.3↔	Tenodéza vystierača zápastia
5t31x.9↔	Iné otv.chir.OP na kĺbe a menisk:ulnokarpálny kĺb	5t708.4↔	Tenodéza vystierača prsta
5t405.6↔	ASK odstr.periartikul.kalcifikátov:dist.radioulnár.kĺb	5t708.5↔	Tenodéza vystierača palca
5t405.8↔	ASK odstr.periartikul.kalcifikátov:radiokarpálny kĺb	5t70b.0↔	Skrátenie ohýbača zápastia
5t405.9↔	ASK odstr.periartikul.kalcifikátov:ulnokarpálny kĺb	5t70b.1↔	Skrátenie ohýbača prsta
5t407.6↔	Artroskop.vlož.liek.nosiča:dist.radioulnár.kĺb	5t70b.2↔	Skrátenie ohýbača palca
5t407.8↔	Artroskop.vlož.liek.nosiča:radiokarpálny kĺb	5t70b.3↔	Skrátenie vystierača zápastia
5t407.9↔	Artroskop.vlož.liek.nosiča:ulnokarpálny kĺb	5t70b.4↔	Skrátenie vystierača prsta
5t408.6↔	Artroskop.odstr.liek.nosiča:dist.radioulnár.kĺb	5t70b.5↔	Skrátenie vystierača palca
5t408.8↔	Artroskop.odstr.liek.nosiča:radiokarpálny kĺb	5t70d.0↔	Transplantácia ohýbača zápastia
5t408.9↔	Artroskop.odstr.liek.nosiča:ulnokarpálny kĺb	5t70d.1↔	Transplantácia ohýbača prsta
5t409.6↔	ASK resek.č.ligament,zbytkov ligament:dist.radiouln.kĺb	5t70d.2↔	Transplantácia ohýbača palca
5t409.8↔	ASK resek.č.ligament,zbytkov ligament:radiokarpálny kĺb	5t70d.3↔	Transplantácia vystierača zápastia
5t409.9↔	ASK resek.č.ligament,zbytkov ligament:ulnokarpálny kĺb	5t70d.4↔	Transplantácia vystierača prsta
5t412.6↔	Artroskop.parc.synovektómia:dist.radioulnár.kĺb	5t70d.5↔	Transplantácia vystierača palca
5t412.8↔	Artroskop.parc.synovektómia:radiokarpálny kĺb	5t70f.0↔	Výmena implantátu ohýbača zápastia
5t412.9↔	Artroskop.parc.synovektómia:ulnokarpálny kĺb	5t70f.1↔	Výmena implantátu ohýbača prsta
5t413.6↔	Artroskop.totál.synovektómia:dist.radioulnár.kĺb	5t70f.2↔	Výmena implantátu ohýbača palca
5t413.8↔	Artroskop.totál.synovektómia:radiokarpálny kĺb	5t70f.3↔	Výmena implantátu vystierača zápastia
5t413.9↔	Artroskop.totál.synovektómia:ulnokarpálny kĺb	5t70f.4↔	Výmena implantátu vystierača prsta
5t414.6↔	ASK el.-term.dene.syn.a tk.kĺb.púz:dist.radiouln.kĺb	5t70f.5↔	Výmena implantátu vystierača palca
5t414.8↔	ASK elektroterm.dener.syn.a tk.kĺb.púz:radiokarp.kĺb	5t70g.0↔	Odstr.dens.epistrophei implantátu ohýbača zápastia
5t414.9↔	ASK el.-termote.den.syn.a tk.kĺb.púz:ulnokarpál.kĺb	5t70g.1↔	Odstránenie implantátu ohýbača prsta
5t41x.6↔	Iné ASK OP na synovii:dist.radioulnárny kĺb	5t70g.2↔	Odstránenie implantátu ohýbača palca
5t41x.8↔	Iné artrosk.OP na synovii:radiokarpálny kĺb	5t70g.3↔	Odstránenie implantátu vystierača zápastia
5t41x.9↔	Iné artrosk.OP na synovii:ulnokarpálny kĺb	5t70g.4↔	Odstránenie implantátu vystierača prsta

5t70g.5↔	Odstránenie implantátu vystierača palca	5t717.0↔	Plast.rekonštr.radiokarpál.váz:autológ.mat.a interlig.fix
5t70h.0↔	Plastika šľachy ohýbača zápästia	5t717.1↔	Plast.rek.retinaul.flex:autol.mat.a interlig.fix
5t70h.1↔	Plastika šľachy ohýbača prsta	5t717.2↔	Plast.rek.ost.vázy zápästia:autol.mat.a interlig.fix
5t70h.2↔	Plastika šľachy ohýbača palca	5t717.3↔	Plast.rek.vázy stredoručia:autol.mat.a interlig.fix
5t70h.3↔	Plastika šľachy vystierača zápästia	5t718.0↔	Plast.rek.radiokarp.vázu:autológ.mat.a transoseál.fix
5t70h.4↔	Plastika šľachy vystierača prsta	5t718.1↔	Plast.rek.retinaul.flexorum:autol.mat.a transos.fix
5t70h.5↔	Plastika šľachy vystierača palca	5t718.2↔	Plast.rek.ost.váz.zápästia:autol.mat.a transoseál.fix
5t70j.0↔	Spájanie šliach (previazanie) ohýbača zápästia	5t718.3↔	Plast.rek.vázy stredoručia:autol.mat.a transos.fix
5t70j.1↔	Spájanie šliach (previazanie) ohýbača prsta	5t719.0↔	Odstr.transplantátu:radiokarpálny väz
5t70j.2↔	Spájanie šliach (previazanie) ohýbača palca	5t719.1↔	Odstr.transpl:retinaculum flexorum
5t70j.3↔	Spájanie šliach (previazanie) vystierača zápästia	5t719.2↔	Odstr.transpl:ostatné väzy zápästia
5t70j.4↔	Spájanie šliach (previazanie) vystierača prsta	5t719.3↔	Odstr.transplantátu:vázy stredoručia
5t70j.5↔	Spájanie šliach (previazanie) vystierača palca	5t719.4↔	Odstr.transpl:vázy metakarpofal.kĺbov prstov ruky
5t70k.0↔	Refixácia ohýbača zápästia ku kosti vrát.kovovej kotvy	5t719.5↔	Odstr.transpl:vázy metakarpofalangeál.kĺbu palca
5t70k.1↔	Refixácia ohýbača prsta ku kosti vrátane kovovej kotvy	5t719.6↔	Odstr.transpl:vázy interfalangeál.kĺbov prst.ruky
5t70k.2↔	Refixácia ohýbača palca ku kosti vrátane kovovej kotvy	5t719.7↔	Odstr.transpl:vázy interfalangeál.kĺbu palca
5t70k.3↔	Refixácia vystierača zápästia ku kosti vrát.kov.kotvy	5t71a.0↔	Refixácia radiokarpál.váz ku kosti
5t70k.4↔	Refixácia vystierača prsta ku kosti vrát.kov.kotvy	5t71a.1↔	Refixácia retinaculum flexorum ku kosti
5t70k.5↔	Refixácia vystierača palca ku kosti vrát.kov. kotvy	5t71a.2↔	Refix.ostat.vázov zápästia ku kosti
5t70l.0↔	Perkutánná tenotómia ohýbača zápästia	5t71a.3↔	Refixácia váz.stredoručia ku kosti
5t70l.3↔	Perkutánná tenotómia vystierača zápästia	5t720.1↔	Otvorená chirurgická fasciotómia jedného prsta
5t70m.0↔	Otvorená chirurgická tenotómia ohýbača zápästia	5t720.2↔	Otvorená chirurgická fasciotómia viac ako 1 prsta
5t70m.1↔	Otvorená chirurgická tenotómia ohýbača prsta	5t721.1↔	Perkutánná fasciotómia jedného prsta
5t70m.2↔	Otvorená chirurgická tenotómia ohýbača palca	5t721.2↔	Perkutánná fasciotómia viac ako jedného prsta
5t70m.3↔	Otvorená chirurgická tenotómia vystierača zápästia	5t722.0↔	Parciálna fasciektómia izolovaná na dlani
5t70m.4↔	Otvorená chirurgická tenotómia vystierača prsta	5t722.3↔	Parciálna fasciektómia 1 alebo 2 prstov
5t70m.5↔	Otvorená chirurgická tenotómia vystierača palca	5t723.0↔	Totálna fasciektómia izolovaná na dlani
5t70n.0↔	Tenotómia s obmedzeným prístupom ohýbača zápästia	5t723.4↔	Totálna fasciektómia 3 a viac prstov
5t70n.1↔	Tenotómia s obmedzeným prístupom ohýbača prsta	5t724.1↔	Fasciektómia jedného prsta s jednou neurolyzou
5t70n.2↔	Tenotómia s obmedzeným prístupom ohýbača palca	5t724.2↔	Fasciektómia viac prstov s jednou neurolyzou
5t70n.3↔	Tenotómia s obmedzeným prístupom vystierača zápästia	5t725.1↔	Fasciektómia jedného prsta s viacerými neurolyzami
5t70n.4↔	Tenotómia s obmedzeným prístupom vystierača prsta	5t725.2↔	Fasciektómia viac prstov s viacerými neurolyzami
5t70n.5↔	Tenotómia s obmedzeným prístupom vystierača palca	5t726.1↔	Fasciektómia 1 prsta s 1 neurolyzou a s 1 arteriolýzou
5t710.0↔	Inciezie radiokarpálneho väzu vrátane drenáže	5t726.2↔	Fasciektómia viac prstov s 1 neurolyzou a s 1 arteriolýzou
5t710.1↔	Inciezie retinaculum flexorum vrátane drenáže	5t727.1↔	Fasciektómia 1 prsta s viac.neurolyzami a viac.arteriolyzami
5t710.2↔	Inciezie ostatných väzov zápästia vrátane drenáže	5t727.2↔	Fasciekt.viac prstov s viac.neurolyzami a viac.arteriolyz.
5t710.3↔	Inciezie väzov stredoručia vrátane drenáže	5t728.1↔	Fasciektómia 1 prsta s artrolyz.(vr.neurolyzy a arteriolyzy)
5t710.4↔	Inciz.vázov metakarpofalang.kĺbov prstov ruky vrát.drenáže	5t728.2↔	Fasciekt.viac prstov s artrolyzou (vr.neurolyzy a arteriolyzy)
5t710.5↔	Inciezie väzov metakarpofalangeál.kĺbu palca vrát.drenáže	5t729.3↔	Parciálna dermofasciektómia
5t710.6↔	Inciz.vázov interfalangeál.kĺbov prstov ruky vrát.drenáže	5t729.4↔	Celková dermofasciektómia
5t710.7↔	Inciz.vázov interfalangeál.kĺbu palca vrát.drenáže	5t72a.3↔	Parciálna fasciolýza 1a.2 prstov inj.kolagen.clostr.histol.
5t711.0↔	Prerušenie radiokarpálneho väzu	5t72a.4↔	Celk.fasciolýza 3 a viac prst inj.kolagenázou clostr.histol.
5t711.10↔	Prerušenie väzu retinaculum flexorum	5t72x.1↔	Ostatné operácie na fasciách dlane a prstov, 1 prst
5t711.11↔	Prerušenie väzu retinac.flex.s epineurolyzou n. medianus	5t730↔	Inciezia svalov ruky
5t711.2↔	Prerušenie ostatných väzov zápästia	5t731↔	Čiastočné prerušenie svalov ruky
5t711.3↔	Prerušenie väzov stredoručia	5t732↔	Totálne prerušenie svalov ruky
5t711.4↔	Prerušenie väzov metakarpofalangeál.kĺbov prstov ruky	5t735↔	Desinzercia svalu ruky
5t711.5↔	Prerušenie väzov metakarpofalangeálneho kĺbu palca	5t736↔	Sutúra svalu ruky
5t711.6↔	Prerušenie väzov interfalangeálnych kĺbov prstov ruky	5t737↔	Reinzercia svalu ruky
5t711.7↔	Prerušenie väzov interfalangeálneho kĺbu palca	5t738↔	Transpozícia svalu ruky
5t712.0↔	Parciálna excízia radiokarpálneho väzu	5t739↔	Transplantácia svalu ruky
5t712.1↔	Parciálna excízia retinaculum flexorum	5t73a↔	Predĺženie svalu ruky
5t712.2↔	Parciálna excízia ostatných väzov zápästia	5t73b↔	Skrátenie svalu ruky
5t712.3↔	Parciálna excízia väzov stredoručia	5t741.0↔	Exc.chor.tk.(vrát.kapsulektom):zápästie:1 zákrok
5t713.0↔	Totálna excízia radiokarpálneho väzu	5t741.1↔	Exc.chor.tk.(vrát.kapsulektom):zápästie:viac.zákr.
5t713.1↔	Totálna excízia retinaculum flexorum	5t741.3↔	Exc.chor.tk(kapsulekt):metakarpofal.kĺb:1 zákrok
5t713.2↔	Totálna excízia ostatných väzov zápästia	5t741.4↔	Exc.chor.tk(kapsulekt):metakarpof.k:viac.zákr.
5t713.3↔	Totálna excízia väzov stredoručia	5t741.5↔	Exc.chor.tk(kapsulekt):interfal.kĺb ruky:1 zákrok
5t714.0↔	Primárna sutúra radiokarpálneho väzu	5t741.6↔	Exc.chor.tk(kapsulekt):interfal.kĺby 1 prst ruky:viac.zákrakov
5t714.1↔	Primárna sutúra retinaculum flexorum	5t741.7↔	Exc.chor.tk(kapsulek):interfal.kĺby viac.prst ruky:viac.zákr.
5t714.2↔	Primárna sutúra ostatných väzov zápästia	5t741.x↔	Exc.chor.tk.(vr.kapsulektomie):ost.kĺby ruky
5t714.3↔	Primárna sutúra väzov stredoručia	5t743.0↔	Debridement zápästia:1zákr
5t715.0↔	Sekundárna sutúra radiokarpálneho väzu	5t743.1↔	Debridement zápästia:viaceré zákroky
5t715.1↔	Sekundárna sutúra retinaculum flexorum	5t780.0↔	Distrakcia mäkkých častí presahujúce kĺb na ruke
5t715.2↔	Sekundárna sutúra ostatných väzov zápästia	5t780.1↔	Distrakcia mäkkých častí presahujúce kĺb na nohe
5t715.3↔	Sekundárna sutúra väzov stredoručia	5t782.0↔	Res.zužuj.prstenca s plast.rekonšt.pri vrod.anomál.ruky
5t716.0↔	Plast.rekonštr.radiokarpál.vázu s autológnym materiálom	5t782.1↔	Res.zužuj.prstenca s plast.rekonštr.pri vrod.anomál.nohy
5t716.1↔	Plast.rekonštr.retinaul.flexorum s autológ.materiálom	5t783.0↔	Redukcia mäkkých častí pri vrozených anomáliách ruky
5t716.2↔	Plast.rekonštr.ostatných väzov zápästia s autológ.mat.	5t783.1↔	Redukcia mäkkých častí pri vrozených anomáliách nohy
5t716.3↔	Plast.rekonštr.vázov stredoručia s autológnym materiálom	5t784.01↔	Prehĺb.komisúry s miest.lalok.plastikou pri vrod.anomál.ruky

5t784.0x↔	Prehĺbenie komisúry pri vrodenných anomáliách ruky,ostatné	5t801.5↔	Incízia svalu priečne v obl.bruš.steny
5t784.11↔	Prehĺb.komisúry s miest.lalok.plastikou pri vrod.anomal.nohy	5t801.6↔	Incízia svalu priečne v inguinál.genit.a gluteálna obl.
5t784.1x↔	Prehĺbenie komisúry pri vrodenných anomáliách nohy,ostatné	5t801.7↔	Incízia svalu priečne v obl.stehna a kolena
5t785.03↔	Uvol.kož.kontrakt.pri vrod.anom.ruky,m.lal.pl.a voľ.kož.tr.	5t801.8↔	Incízia svalu priečne v obl.predkolenia
5t785.0x↔	Uvol.kož.kont.pri vrod.anom.ruky,Z-pl.,W-pl.,i.miest.lal.plast.	5t801.a↔	Incízia svalu priečne v obl.zadonožia a priehlavku
5t785.13↔	Uvol.kož.kontr.pri vrod.anom.nohy,miest.lal.pl.a voľ.kož.trans	5t801.b↔	Incízia svalu priečne v obl.stredonožia a prednožia
5t785.1x↔	Uvol.kož.k.pri vrod.anom.nohy,Zplast,Wplast,i.miest.lal.pl.	5t801.x	Incízia svalu priečne:ostatné
5t786.01↔	Rozpojenie mäkkých častí pri vrod.anom.ruky,miest.lal.pl.	5t806.0↔	Otv.chirurgická incízia fascie v obl.hlavy a krku
5t786.03↔	Rozp.mäk.čas.pri vrod.anom.ruky,m.lal.pl.a voľ.kož.tran.	5t806.1↔	Otv.chirurgická incízia fascie v obl.ramena,axily
5t786.0x↔	Rozpojenie mäkkých častí ruky pri vrod.anomáliách,ost.	5t806.2↔	Otv.chirurgická incízia fascie v obl.ramena,lakt'a
5t786.11↔	Rozpojenie mäkkých častí nohy pri vrod.anom,miest.lal.pl.	5t806.3↔	Otv.chirurgická incízia fascie v obl.predlaktia
5t786.13↔	Rozpoj.mäkkých č.nohy pri vrod.an,miest.lal.pl.a voľ.kož.tr.	5t806.4↔	Otv.chirurgická incízia fascie v obl.hrud.steny a chrbta
5t786.1x↔	Rozpojenie mäkkých častí nohy pri vrod.anomáliách,ost.	5t806.5↔	Otv.chirurgická incízia fascie v obl.bruš.steny
5t787.01↔	Rozpojenie parc.syndaktýlie pri vrod.anom.ruky,m.lal.pl.	5t806.6↔	Otv.chirurgická incízia fascie v inguin.genit.a glut.obl.
5t787.03↔	Rozp.parc.synd.pri vrod.anom.ruky,m.lal.pl.a voľ.k.tr.	5t806.7↔	Otv.chirurgická incízia fascie v obl.stehna a kolena
5t787.0x↔	Rozpojenie parc.syndaktýlie pri vrod.anom.ruky:ost.	5t806.8↔	Otv.chirurgická incízia fascie v obl.predkolenia
5t787.11↔	Rozpoj.parc.syndaktýlie pri vrod.anom.nohy,miest.lal.pl.	5t806.a↔	Otv.chirurgická incízia fascie v obl.zadonožia a priehlavku
5t787.13↔	Rozp.parc.synd.pri vrod.anom.nohy,miest.lal.pl.a voľ.kož.tr.	5t806.b↔	Otv.chirurgická incízia fascie v obl.stredonožia a prednožia
5t787.1x↔	Rozpojenie parc.syndaktýlie pri vrod.anom.nohy,ost.	5t806.x	Otv.chirurgická incízia fascie:ostatné
5t788.01↔	Rozpoj.komplet.syndakt.pri vrod.anom.ruky,miest.lal.pl.	5t807.0↔	Perkutánná incízia fascie v obl.hlavy a krku
5t788.03↔	Rozpoj.kompl.synd.pri vrod.anom.ruky,m.lal.pl.a voľ.kož.tr.	5t807.1↔	Perkutánná incízia fascie v obl.ramena,axily
5t788.04↔	Rozp.kompl.synd.pri vrod.anom.ruky s rekon.kolater.väzov	5t807.2↔	Perkutánná incízia fascie v obl.ramena,lakt'a
5t788.0x↔	Rozpojenie kompletnej syndaktýlie pri vrod.anom.ruky:ost.	5t807.3↔	Perkutánná incízia fascie v obl.predlaktia
5t788.11↔	Rozpoj.kompl.synd.pri vrod.anom.nohy,miest.lal.pl.	5t807.4↔	Perkutánná incízia fascie v obl.hrud.steny a chrbta
5t788.13↔	Rozp.komp.synd.pri vrod.anom.nohy,miest.lal.pl.a voľ.k.tr.	5t807.5↔	Perkutánná incízia fascie v obl.bruš.steny
5t788.14↔	Rozp.komp.synd.pri vrod.anom.nohy s rekonšt.kolat.väzov	5t807.6↔	Perkutánná incízia fascie v inguinál.genit.a gluteál.obl.
5t788.1x↔	Rozpojenie kompletnej syndaktýlie pri vrod.anom.nohy,ost.	5t807.7↔	Perkutánná incízia fascie v obl.stehna a kolena
5t789.01↔	Redukcia dupl.falangu pri vrod.anom.ruky,1 falang	5t807.8↔	Perkutánná incízia fascie v obl.predkolenia
5t789.02↔	Reduk.dupl.fal.pri vrod.anom.ruky:1falang s rekonštr.kľbu	5t807.9↔	Perkutánná incízia fascie v obl.nohy
5t789.03↔	Redukcia dupl.falangu pri vrod.anom.ruky,viac falangov	5t807.x	Perkutánná incízia fascie:ostatné
5t789.04↔	Reduk.dupl.fal.pri vrod.anom.ruky:viac fal.s rekon.kľbov	5t808.0↔	Odstr.cudz.tel.zo svalu v obl.hlavy a krku
5t789.05↔	Reduk.dupl.fal.pri vrod.anom.ruky:viac falang.a metakarp	5t808.1↔	Odstr.cudz.tel.zo svalu v obl.rameno,axila
5t789.06↔	Red.dupl.fal.pri vrod.anom.ruky:viac fal.a MTC s rekonštr.kľb	5t808.2↔	Odstr.cudz.tel.zo svalu v obl.ramena a lakt'a
5t789.11↔	Redukcia dupl.falangu pri vrod.anom.nohy:1 falang	5t808.3↔	Odstr.cudz.tel.zo svalu v obl.predlaktia
5t789.12↔	Red.dupl.fal.pri vrod.anom.nohy:1 falang,s rekon.kľbu	5t808.4↔	Odstr.cudz.tel.zo svalu v obl.hrud.steny a chrbta
5t789.13↔	Redukcia dupl.falangu pri vrod.anom.nohy:viac falangov	5t808.5↔	Odstr.cudz.tel.zo svalu v obl.bruš.steny
5t789.14↔	Red.dupl.fal.pri vrod.anom.nohy:viac fal.s rekon.kľbov	5t808.6↔	Odstr.cudz.tel.zo svalu v inguinál.genit.a gluteál.obl.
5t789.15↔	Red.dupl.fal.pri vrod.anom.nohy:viac fal.a metakarp	5t808.7↔	Odstr.cudz.tel.zo svalu v obl.stehna a kolena
5t789.16↔	Red.dupl.fal.pri vrod.anom.nohy:viac fal.a metak.,s r.k.	5t808.8↔	Odstr.cudz.tel.zo svalu v obl.predkolenia
5t78a.0↔	Osteodistrakcia postihnúťého segmentu pri vrod.anom.ruky	5t808.9↔	Odstr.cudz.tel.zo svalu v obl.nohy
5t78a.1↔	Osteodistrakcia postihnúťého segmentu pri vrod.anom.nohy	5t808.x	Odstr.cudz.tel.zo svalu:ostatné
5t78b.00↔	Osteotómia postih.segmentu s osteosynt.pri VVCH ruky	5t809.0↔	Odstr.cudz.tel.zo šľachy v obl.hlavy a krku
5t78b.01↔	Osteotóm.postih.sgm.s autol.kost.št.s osteosy.pri VVCH ruky	5t809.1↔	Odstr.cudz.tel.zo šľachy v obl.ramena,axily
5t78b.10↔	Osteotómia postih.segm.s osteosynt.pri vrod.anom.nohy	5t809.2↔	Odstr.cudz.tel.zo šľachy v obl.ramena,lakt'a
5t78b.11↔	Osteotóm.postih.sgm.s autol.kost.štep.s osteos.VVCH nohy	5t809.3↔	Odstr.cudz.tel.zo šľachy v obl.predlaktia
5t78c.0↔	Rekonš.absend./hypopl.segm.s mikrovas.voľ.lal.pri VVCH ruky	5t809.4↔	Odstr.cudz.tel.zo šľachy v obl.hrud.steny a chrbta
5t78c.1↔	Rekonšt.abs./hyp.seg.s mikr.voľ.lal.pri vrod.anom.nohy	5t809.5↔	Odstr.cudz.tel.zo šľachy v obl.bruš.steny
5t78x.0↔	Iné operácie pri vrodenných anomáliách ruky, ostatné	5t809.6↔	Odstr.cudz.tel.zo šľachy v inguinál.genit.a gluteál.obl.
5t78x.1↔	Iné operácie pri vrodenných anomáliách nohy, ostatné	5t809.7↔	Odstr.cudz.tel.zo šľachy v obl.stehna a kolena
5t790↔	Excízia gangliómu na ruke	5t809.8↔	Odstr.cudz.tel.zo šľachy v obl.predkolenia
5t792↔	Radikálna excízia chorobne poškodeného tkaniva na ruke,iné	5t809.9↔	Odstr.cudz.tel.zo šľachy v obl.nohy
5t793↔	Radik.excízia ch.tk.na ruke s špec.prepar.ciev a nervov	5t809.x	Odstr.cudz.tel.zo šľachy:ostatné
5t794↔	Rad.excízia ch.tk.na ruke s rozš.preparáciou	5t80a.0↔	Odstr.cudz.tel.z fascie v obl.hlavy a krku
5t800.0↔	Incízia svalu pozdĺžne v obl.hlavy a krku	5t80a.1↔	Odstr.cudz.tel.z fascie v obl.ramena,axily
5t800.1↔	Incízia svalu pozdĺžne v obl.ramena, axily	5t80a.2↔	Odstr.cudz.tel.z fascie v obl.ramena a lakt'a
5t800.2↔	Incízia svalu pozdĺžne v obl.ramena a lakt'a	5t80a.3↔	Odstr.cudz.tel.z fascie v obl.predlaktia
5t800.3↔	Incízia svalu pozdĺžne v obl.predlaktia	5t80a.4↔	Odstr.cudz.tel.z fascie v obl.hrud.steny a chrbta
5t800.4↔	Incízia svalu pozdĺžne v obl.hrud.steny a chrbta	5t80a.5↔	Odstr.cudz.tel.z fascie v obl.bruš.steny
5t800.5↔	Incízia svalu pozdĺžne v obl.bruš.steny	5t80a.6↔	Odstr.cudz.tel.z fascie v inguinál.genit.a gluteál.obl.
5t800.6↔	Incízia svalu pozdĺžne v inguin.genitál.a gluteál.obl.	5t80a.7↔	Odstr.cudz.tel.z fascie v obl.stehna a kolena
5t800.7↔	Incízia svalu pozdĺžne v obl.stehna a kolena	5t80a.8↔	Odstr.cudz.tel.z fascie v obl.predkolenia
5t800.8↔	Incízia svalu pozdĺžne v obl.predkolenia	5t80a.9↔	Odstr.cudz.tel.z fascie v obl.nohy
5t800.a↔	Incízia svalu pozdĺžne v obl.zadonožia a priehlavku	5t80a.x	Odstr.cudz.tel.z fascie:ostatné
5t800.b	Incízia svalu pozdĺžne v obl.stredonožia a prednožia	5t80b.0↔	Debridement svalu v obl.hlavy a krku
5t800.x↔	Incízia svalu pozdĺžne:ostatné	5t80b.1↔	Debridement svalu v obl.ramena,axily
5t801.0↔	Incízia svalu priečne v obl.hlavy a krku	5t80b.2↔	Debridement svalu v obl.ramena a lakt'a
5t801.1↔	Incízia svalu priečne v obl.ramena,axily	5t80b.3↔	Debridement svalu v obl.predlaktia
5t801.2↔	Incízia svalu priečne v obl.ramena a lakt'a	5t80b.4↔	Debridement svalu v obl.hrud.steny a chrbta
5t801.3↔	Incízia svalu priečne v obl.predlaktia	5t80b.5↔	Debridement svalu v obl.bruš.steny
5t801.4↔	Incízia svalu priečne v obl.hrud.steny a chrbta	5t80b.6↔	Debridement svalu v inguinál.genit.a gluteál.obl.

5t80b.7↔	Debridement svalu v obl.stehna a kolena	5t817.0↔	Perkután.fasciotómia priečna:hlava,krk
5t80b.8↔	Debridement svalu v obl.predkolenia	5t817.1↔	Perkután.fasciotómia priečna:rameno,axila
5t80b.9↔	Debridement svalu v obl.nohy	5t817.2↔	Perkután.fasciotómia priečna:rameno,lakeť
5t80b.x	Debridement svalu:ostatné	5t817.3↔	Perkután.fasciotómia priečna:predlaktie
5t80c.0↔	Debridement šľachy v obl.hlavy a krku	5t817.4↔	Perkután.fasciotómia priečna:hrud.stena,chrábát
5t80c.1↔	Debridement šľachy v obl.ramena,axily	5t817.5↔	Perkután.fasciotómia priečna:bruš.stena
5t80c.2↔	Debridement šľachy v obl.ramena a lakťa	5t817.6↔	Perkután.fasciotómia priečna:inguin,genit,glut.obl
5t80c.3↔	Debridement šľachy v obl.predlaktia	5t817.7↔	Perkután.fasciotómia priečna:stehno,koleno
5t80c.4↔	Debridement šľachy v obl.hrud.steny a chrábta	5t817.8↔	Perkután.fasciotómia priečna:predkolenie
5t80c.5↔	Debridement šľachy v obl.bruš.steny	5t817.9↔	Perkután.fasciotómia priečna:noha
5t80c.6↔	Debridement šľachy v obl.stehna a kolena	5t817.x	Perkután.fasciotómia priečna:ostatné
5t80c.7↔	Debridement šľachy v obl.stehna a kolena	5t818.0↔	Otv.chir.parcial.fasciotómia pozdĺž,1 segm:hlava,krk
5t80c.8↔	Debridement šľachy v obl.predkolenia	5t818.1↔	Otv.chir.parcial.fasciotómia pozdĺž,1 segm:rameno,axila
5t80c.9↔	Debridement šľachy v obl.nohy	5t818.2↔	Otv.chir.parcial.fasciotómia pozdĺž,1 segm:ram,lakeť
5t80c.x	Debridement šľachy:ostatné	5t818.3↔	Otv.chir.parcial.fasciotómia pozdĺž,1 segm:predlak
5t80d.0↔	Debridement fascie v obl.hlavy a krku	5t818.4↔	Otv.chir.parcial.fasciotómia pozdĺž,1 segm:hrud.st,chrb
5t80d.1↔	Debridement fascie v obl.ramena,axily	5t818.5↔	Otv.chir.parcial.fasciotómia pozdĺž,1 segm:bruš.st
5t80d.2↔	Debridement fascie v obl.ramena a lakťa	5t818.6↔	Otv.chir.parcial.fasciotómia pozdĺž,1 segm:ing.gen,glut.ob
5t80d.3↔	Debridement fascie v obl.predlaktia	5t818.7↔	POtv.chir.parcial.fasciotómia pozdĺž,1 segm:stehno,koleno
5t80d.4↔	Debridement fascie v obl.hrud.steny a chrábta	5t818.8↔	Otv.chir.parcial.fasciotómia pozdĺž,1 segm:predkol
5t80d.5↔	Debridement fascie v obl.bruš.steny	5t818.9↔	Otv.chir.parcial.fasciotómia pozdĺž,1 segm:noha
5t80d.6↔	Debridement fascie v inguinál.,genit.a gluteál.obl.	5t818.x	Otv.chir.parcial.fasciotómia pozdĺž,1 segm:ostat
5t80d.7↔	Debridement fascie v obl.stehna a kolena	5t819.0↔	Otv.ch.totál.fasciotómia pozdĺž,1 segm:hlava,krk
5t80d.8↔	Debridement fascie v obl.predkolenia	5t819.1↔	Otv.ch.totál.fasciotómia pozdĺž,1 segm:rameno,axila
5t80d.9↔	Debridement fascie v obl.nohy	5t819.2↔	Otv.ch.totál.fasciotómia pozdĺž,1 segm:rameno,lakeť
5t80d.x	Debridement fascie:ostatné	5t819.3↔	Otv.ch.totál.fasciotómia pozdĺž,1 segm:predlakt
5t80x.0↔	Ost.incie sv./šľachy/fascie:hlava a krk	5t819.4↔	Otv.ch.totál.fasciotómia pozdĺž,1 segm:hrud.st,chrb
5t80x.1↔	Ost.incie sv./šľachy/fascie:ramenný kĺb,axila	5t819.5↔	Otv.ch.totál.fasciotómia pozdĺž,1 segm:bruš.st
5t80x.2↔	Ost.incie sv./šľachy/fascie:rameno a lakeť	5t819.6↔	Otv.ch.totál.fasciotómia pozdĺž,1 segm:inguin,gen,glut.ob
5t80x.3↔	Ost.incie svalu/šľachy/fascie:predlaktie	5t819.7↔	Otv.ch.totál.fasciotómia pozdĺž,1 segm:steh,koleno
5t80x.4↔	Ost.incie sv./šľachy/fascie:hrudná stena a chrábát	5t819.8↔	Otv.ch.totál.fasciotómia pozdĺž,1 segm:predkol
5t80x.5	Ost.incie sv./šľachy/fascie:brušná stena	5t819.9↔	Otv.ch.totál.fasciotómia pozdĺž,1 segm:noha
5t80x.6↔	Ost.incie sv./šľachy/fascie:inguinál,genit.a glut.obl.	5t819.x	Otv.chirurg.totálna fasciotómia pozdĺž,1 segm:ostat
5t80x.7↔	Ost.incie sv./šľachy/fascie:stehno a koleno	5t81a.0↔	Perkut.fasciotómia pozdĺž.v obl.hlavy,krku
5t80x.8↔	Ost.incie sv./šľachy/fascie:predkolenie	5t81a.1↔	Perkut.fasciotómia pozdĺž.v obl.ramena,axily
5t80x.9↔	Ost.incie sv./šľachy/fascie:noha	5t81a.2↔	Perkut.fasciotómia pozdĺž.v obl.ramena,lakeť
5t80x.x	Ost.incie sv./šľachy/fascie:ostatné	5t81a.3↔	Perkut.fasciotómia pozdĺž.v obl.predlaktia
5t810.0↔	Preťatie svalu v obl.hlavy a krku	5t81a.4↔	Perkut.fasciotómia pozdĺž.v obl.hrud.steny,chrábta
5t810.1↔	Preťatie svalu v obl.ramena,axily	5t81a.5↔	Perkut.fasciotómia pozdĺž.v obl.bruš.steny
5t810.2↔	Preťatie svalu v obl.ramena a lakťa	5t81a.6↔	Perkut.fasciotómia pozdĺž.v inguin,genit,glut.obl.
5t810.3↔	Preťatie svalu v obl.predlaktia	5t81a.7↔	Perkut.fasciotómia pozdĺž.v obl.stehna,koleno
5t810.4↔	Preťatie svalu v obl.hrud.steny a chrábta	5t81a.8↔	Perkut.fasciotómia pozdĺž.v obl.predkolenia
5t810.5↔	Preťatie svalu v obl.bruš.steny	5t81a.9↔	Perkut.fasciotómia pozdĺž.v obl.nohy
5t810.6↔	Preťatie svalu v inguin.,genit.,glut.obl.	5t81a.x	Perkut.fasciotómia pozdĺž:ostat.
5t810.7↔	Preťatie svalu v obl.stehna a kolena	5t81b.0↔	Otv.ch.parcial.fasciotómia,viac.segm:hlava,krk
5t810.8↔	Preťatie svalu v obl.predkolenia	5t81b.1↔	Otv.ch.parcial.fasciotómia,viac.segm:rameno,axila
5t810.9↔	Preťatie svalu v obl.nohy	5t81b.2↔	Otv.ch.parcial.fasciotómia,viac.segm:rameno,lakeť
5t810.x	Preťatie svalu:ostatné	5t81b.3↔	Otv.ch.parcial.fasciotómia,viac.segm:predlaktie
5t815.0↔	Otv.chir.parc.fasciotómia priečna:hlava,krk	5t81b.4↔	Otv.ch.parcial.fasciotómia,viac.segm:hrud.st,chrábát
5t815.1↔	Otv.chir.parc.fasciotómia priečna:rameno,axila	5t81b.5↔	Otv.ch.parcial.fasciotómia,viac.segm:bruš.stena
5t815.2↔	Otv.chir.parc.fasciotómia priečna:rameno,lakeť	5t81b.6↔	Otv.ch.parcial.fasciotómia,viac.segm:inguin,gen,glut.obl
5t815.3↔	Otv.chir.parc.fasciotómia priečna:predlaktie	5t81b.7↔	Otv.ch.parcial.fasciotómia,viac.segm:steh,koleno
5t815.4↔	Otv.chir.parc.fasciotómia priečna:hrud.stena,chrábát	5t81b.8↔	Otv.ch.parcial.fasciotómia,viac.segm:predkolenie
5t815.5↔	Otv.chir.parc.fasciotómia priečna:bruš.stena	5t81b.9↔	Otv.ch.parcial.fasciotómia,viac.segm:noha
5t815.6↔	Otv.chir.parc.fasciotómia priečna:inguin,genit,glut.obl.	5t81b.x	Otv.chirurg.parcialna fasciotómia,viac.segm:ostatné
5t815.7↔	Otv.chir.parc.fasciotómia priečna:stehno,koleno	5t81c.0↔	Otv.ch.totál.fasciotómia,viac.segm:hlava,krk
5t815.8↔	Otv.chir.parc.fasciotómia priečna:predkolenie	5t81c.1↔	Otv.ch.totál.fasciotómia,viac.segm:rameno,axila
5t815.9↔	Otv.chir.parc.fasciotómia priečna:noha	5t81c.2↔	Otv.ch.totál.fasciotómia,viac.segm:rameno,lakeť
5t815.x	Otv.chir.parc.fasciotómia priečna:ostatné	5t81c.3↔	Otv.ch.totál.fasciotómia,viac.segm:predlaktie
5t816.0↔	Otv.chir.totál.fasciotómia priečna:hlava,krk	5t81c.4↔	Otv.ch.totál.fasciotómia,viac.segm:hrud.st,chrábát
5t816.1↔	Otv.chir.totál.fasciotómia priečna:rameno,axila	5t81c.5↔	Otv.ch.totál.fasciotómia,viac.segm:bruš.stena
5t816.2↔	Otv.chir.totál.fasciotómia priečna:rameno,lakeť	5t81c.6↔	Otv.ch.totál.fasciotómia,viac.segm:inguin,gen,glut.obl
5t816.3↔	Otv.chir.totál.fasciotómia priečna:predlaktie	5t81c.7↔	Otv.ch.totál.fasciotómia,viac.segm:stehno,koleno
5t816.4↔	Otv.chir.totál.fasciotómia priečna:hrud.stena,chrábát	5t81c.8↔	Otv.ch.totál.fasciotómia,viac.segm:predkolenie
5t816.5↔	Otv.chir.totál.fasciotómia priečna:bruš.stena	5t81c.9↔	Otv.ch.totál.fasciotómia,viac.segm:noha
5t816.6↔	Otv.chir.totál.fasciotómia priečna:inguin,genit,glut.obl	5t81c.x	Otv.ch.totál.fasciotómia,viac.segm:ostatné
5t816.7↔	Otv.chir.totál.fasciotómia priečna:stehno,koleno	5t81d.0↔	Dezinzercia svalu,šľachy:hlava a krk
5t816.8↔	Otv.chir.totál.fasciotómia priečna:predkolenie	5t81d.1↔	Dezinzercia svalu,šľachy:rameno a axila
5t816.9↔	Otv.chir.totál.fasciotómia priečna:noha	5t81d.2↔	Dezinzercia svalu,šľachy:rameno a lakeť
5t816.x	Otv.chir.totál.fasciotómia priečna:ostat.	5t81d.3↔	Dezinzercia svalu,šľachy:predlaktie

5t81d.4↔	Dezinzercia svalu,šľachy:hruď.stena a chrbát	5t829.8↔	Excizia na šľach.a svaloch,subfasciál:predkolenie
5t81d.5↔	Dezinzercia svalu,šľachy:bruš.stena	5t829.9↔	Excizia na šľach.a svaloch,subfasciál:noha
5t81d.6↔	Dezinzercia svalu,šľachy:inguinínal.genit.a glut.obl.	5t829.x	Excizia na šľach.a svaloch,subfasciál:ostatné
5t81d.7↔	Dezinzercia svalu,šľachy:stehno a koleno	5t82b.0↔	Res.kompart.sv,šf,f.b.špec.ciev,nerv.prep:hlava,krk
5t81d.8↔	Dezinzercia svalu,šľachy:predkolenie	5t82b.1↔	Res.kompart.sv,šf,f.b.špec.ciev,nerv.prep:rameno,axila
5t81d.9↔	Dezinzercia svalu,šľachy:noha	5t82b.2↔	Res.kompart.sv,šf,f.b.špec.ciev,nerv.prep:rameno,lakeť
5t81d.x	Dezinzercia svalu,šľachy:ostatné	5t82b.3↔	Res.kompart.sv,šf,f.b.špec.ciev,nerv.prep:predlaktie
5t824.0↔	Parciál.excizia svalu,epifasciál:hlava,krk	5t82b.4↔	Res.kompart.sv,šf,f.b.špec.ciev,nerv.prep:hruď.st,chrbat
5t824.1↔	Parciál.excizia svalu,epifasciál:rameno,axila	5t82b.5↔	Res.kompart.sv,šf,f.b.špec.ciev,nerv.prep:bruš.st
5t824.2↔	Parciál.excizia svalu,epifasciál:rameno,lakeť	5t82b.6↔	Res.kompart.sv,šf,f.b.špec.ciev,nerv.prep:inguin.genit,glut.ob
5t824.3↔	Parciál.excizia svalu,epifasciál:predlaktie	5t82b.7↔	Res.kompart.sv,šf,f.b.špec.ciev,nerv.prep:steh,koleno
5t824.4↔	Parciál.excizia svalu,epifasciál:hruď.st,chrbat	5t82b.8↔	Res.kompart.sv,šf,f.b.špec.ciev,nerv.prep:predkol
5t824.5↔	Parciál.excizia svalu,epifasciál:bruš.stena	5t82b.9↔	Res.kompart.sv,šf,f.b.špec.ciev,nerv.preparácie:noha
5t824.6↔	Parciál.excizia svalu,epifasciál:inguin.genit,glut.obl	5t82b.x	Resek.kompartm.sv,šf,fascie bez špec.ciev,nerv.prepar:ost.
5t824.7↔	Parciál.excizia svalu,epifasciál:stehno,koleno	5t82c.0↔	Res.kompart.sv,šf,f.so špec.ciev,nerv.prep:hlava,krk
5t824.8↔	Parciál.excizia svalu,epifasciál:predkolenie	5t82c.1↔	Res.kompart.sv,šf,f.so špec.ciev,nerv.prep:rameno,axila
5t824.9↔	Parciál.excizia svalu,epifasciál:noha	5t82c.2↔	Res.kompart.sv,šf,f.so špec.ciev,nerv.prep:steh,lakeť
5t824.x	Parciálna excizia svalu,epifasciálne:ostat.	5t82c.3↔	Res.kompart.sv,šf,f.so špec.ciev,nerv.prep:predlaktie
5t825.0↔	Totál excizia svalu,epifasciál:hlava,krk	5t82c.4↔	Res.kompart.sv,šf,f.so špec.ciev,nerv.prep:hruď.st,chrbat
5t825.1↔	Totál excizia svalu,epifasciál:rameno,axila	5t82c.5↔	Res.kompart.sv,šf,f.so špec.ciev,nerv.prep:bruš.stena
5t825.2↔	Totál excizia svalu,epifasciál:rameno,lakeť	5t82c.6↔	Res.kompart.sv,šf,f.so špec.ciev,nerv.prep:ing.gen,glut.ob
5t825.3↔	Totál excizia svalu,epifasciál:predlaktie	5t82c.7↔	Res.kompart.sv,šf,f.so špec.ciev,nerv.prep:stehno,koleno
5t825.4↔	Totál excizia svalu,epifasciál:hruď.st,chrbat	5t82c.8↔	Res.kompart.sv,šf,f.so špec.ciev,nerv.prep:predkolenie
5t825.5↔	Totál excizia svalu,epifasciál:bruš.stena	5t82c.9↔	Res.kompart.sv,šf,f.so špec.ciev,nerv.prep:noha
5t825.6↔	Totál excizia svalu,epifasciál:inguin.genit,glut.ob	5t82c.x	Resek.kompart.sv,šf,fascie so špeciál.ciev,nerv.prepar:ost.
5t825.7↔	Totál excizia svalu,epifasciál:stehno,koleno	5t82d.0↔	Res.kompart.sv,šf,f.s.rozšir.prepar:hlava,krk
5t825.8↔	Totál excizia svalu,epifasciál:predkolenie	5t82d.1↔	Res.kompart.sv,šf,f.s.rozšir.prepar:ramen.kíb,xila
5t825.9↔	Totál excizia svalu,epifasciál:noha	5t82d.2↔	Res.kompart.sv,šf,f.s.rozšir.prepar:rameno,lakeť
5t825.x	Totál excizia svalu,epifasciálne:ostat.	5t82d.3↔	Resek.kompart.sv,šf,f.s.rozšir.prepar:predlaktie
5t826.0↔	Parciál.excizia svalu,subfasciál:hlava,krk	5t82d.4↔	Res.kompart.sv,šf,f.s.rozšir.prepar:hruď.st,chrbat
5t826.1↔	Parciál.excizia svalu,subfasciál:rameno,axila	5t82d.5↔	Res.kompart.sv,šf,f.s.rozšir.prepar:bruš.stena
5t826.2↔	Parciál.excizia svalu,subfasciál:rameno,lakeť	5t82d.6↔	Res.kompart.sv,šf,f.s.rozšir.prepar:inguin.genit,glut.obl
5t826.3↔	Parciál.excizia svalu,subfasciál:predlaktie	5t82d.7↔	Res.kompart.sv,šf,f.s.rozšir.prepar:stehno,koleno
5t826.4↔	Parciál.excizia svalu,subfasciál:hruď.st,chrbat	5t82d.8↔	Res.kompart.sv,šf,f.s.rozšir.prepar:predkolenie
5t826.5↔	Parciál.excizia svalu,subfasciál:bruš.stena	5t82d.9↔	Res.kompart.sv,šf,f.s.rozšir.prepar:noha
5t826.6↔	Parciál.excizia svalu,subfasciál:inguin.genit,glut.ob	5t82d.x	Resek.kompartm.sv,šf,fascie s rozšírenou preparáciou:ost.
5t826.7↔	Parciál.excizia svalu,subfasciál:stehno,koleno	5t831.0↔	Sutúra svalov v obl.hlavy,krku
5t826.8↔	Parciál.excizia svalu,subfasciál:predkolenie	5t831.1↔	Sutúra svalov v obl.ramena,axily
5t826.9↔	Parciál.excizia svalu,subfasciál:noha	5t831.2↔	Sutúra svalov v obl.ramena,laktá
5t826.x	Parciál.excizia svalu,subfasciálne:ostat.	5t831.3↔	Sutúra svalov v obl.predlaktia
5t827.0↔	Totál excizia svalu,subfasciál:hlava,krk	5t831.4↔	Sutúra svalov v obl.hruď.steny,chrbta
5t827.1↔	Totál excizia svalu,subfasciál:rameno,axila	5t831.5↔	Sutúra svalov v obl.bruš.steny
5t827.2↔	Totál excizia svalu,subfasciál:rameno a lakeť	5t831.6↔	Sutúra svalov v inguin.genit.a gluteál.obl.
5t827.3↔	Totál excizia svalu,subfasciál:predlaktie	5t831.7↔	Sutúra svalov v obl.stehna,kolena
5t827.4↔	Totál excizia svalu,subfasciál:hruď.st,chrbat	5t831.8↔	Sutúra svalov v obl.predkolenia
5t827.5↔	Totál excizia svalu,subfasciál:bruš.stena	5t831.9↔	Sutúra svalov v obl.nohy
5t827.6↔	Totál excizia svalu,subfasciál:inguin.genit,glut.ob	5t831.x	Sutúra svalov:ostatné
5t827.7↔	Totál excizia svalu,subfasciál:stehno,koleno	5t833.0↔	Skrátenie a sutúra svalov v obl.hlavy,krku
5t827.8↔	Totál excizia svalu,subfasciál:predkolenie	5t833.1↔	Skrátenie a sutúra svalov v obl.ramena,axily
5t827.9↔	Totál excizia svalu,subfasciál:noha	5t833.2↔	Skrátenie a sutúra svalov v obl.ramena,laktá
5t827.x	Totál excizia svalu,subfasciál:ostat.	5t833.3↔	Skrátenie a sutúra svalov v obl.predlaktia
5t828.0↔	Excizia na šľachách a svaloch,epifasciál:hlava,krk	5t833.4↔	Skrátenie a sutúra svalov v obl.hruď.steny,chrbta
5t828.1↔	Excizia na šľachách a svaloch,epifasciál:rameno,axila	5t833.5↔	Skrátenie a sutúra svalov v obl.bruš.steny
5t828.2↔	Excizia na šľachách a svaloch,epifasciál:rameno,lakeť	5t833.6↔	Skrátenie a sutúra svalov v inguin.genit.a glut.obl.
5t828.3↔	Excizia na šľachách a svaloch,epifasciál:predlaktie	5t833.7↔	Skrátenie a sutúra svalov v obl.stehna a kolena
5t828.4↔	Excizia na šľachách a svaloch,epifasciál:hruď.st,chrbat	5t833.8↔	Skrátenie a sutúra svalov v obl.predkolenia
5t828.5↔	Excizia na šľachách a svaloch,epifasciál:bruš.st	5t833.9↔	Skrátenie a sutúra svalov v obl.nohy
5t828.6↔	Excizia na šľachách a svaloch,epifasciál:inguin.genit,glut.obl	5t833.x	Skrátenie a sutúra svalov:ostatné
5t828.7↔	Excizia na šľachách a svaloch,epifasciál:stehno,koleno	5t834.0↔	Plastika svalov v obl.hlavy,krku
5t828.8↔	Excizia na šľachách a svaloch,epifasciál:predkolenie	5t834.1↔	Plastika svalov v obl.ramena,axily
5t828.9↔	Excizia na šľachách a svaloch,epifasciál:noha	5t834.2↔	Plastika svalov v obl.ramena,laktá
5t828.x	Excizia na šľachách a svaloch,epifasciál:ostatné	5t834.3↔	Plastika svalov v obl.predlaktia
5t829.0↔	Excizia na šľach.a svaloch,subfasciál:hlava,krk	5t834.4↔	Plastika svalov v obl.hruď.steny,chrbta
5t829.1↔	Excizia na šľach.a svaloch,subfasciál:ramen.kíb,xila	5t834.5↔	Plastika svalov v obl.bruš.steny
5t829.2↔	Excizia na šľach.a svaloch,subfasciál:rameno,lakeť	5t834.6↔	Plastika svalov v inguin.genit.a glut.obl.
5t829.3↔	Excizia na šľach.a svaloch,subfasciál:predlaktie	5t834.7↔	Plastika svalov v obl.stehna,kolena
5t829.4↔	Excizia na šľach.a svaloch,subfasciál:hruď.st,chrbat	5t834.8↔	Plastika svalov v obl.predkolenia
5t829.5↔	Excizia na šľach.a svaloch,subfasciál:bruš.st	5t834.9↔	Plastika svalov v obl.nohy
5t829.6↔	Excizia na šľach.a svaloch,subfasciál:inguin.genit,glut.obl	5t834.x	Plastika svalov:ostatné
5t829.7↔	Excizia na šľach.a svaloch,subfasciál:stehno,koleno	5t839.0↔	Odstárenie transplantátu svalov:hlava a krk

5t839.1↔	Odstránenie transplantátu svalov:rameno a axila	5t857.6↔	Primárna tenodéza 1 šľachy:ing.gen.gl.obl.
5t839.2↔	Odstránenie transplantátu svalov:rameno a lakeť	5t857.7↔	Primárna tenodéza 1 šľachy:steh.kol.
5t839.3↔	Odstránenie transplantátu svalov:predlaktie	5t857.8↔	Primárna tenodéza 1 šľachy:predk.
5t839.4↔	Odstránenie transplantátu svalov:hруд.stena a chrbát	5t857.9↔	Primárna tenodéza 1 šľachy:noha
5t839.5↔	Odstránenie transplantátu svalov:brušná stena	5t857.x	Primárna tenodéza jednej šľachy:ostatné
5t839.6↔	Odstr. transplant. svalov:inguin.genit.a glut.obl.	5t858.0↔	Sekundárna tenodéza 1 šľachy:hlava,krk
5t839.7↔	Odstránenie transplantátu svalov:stehno a koleno	5t858.1↔	Sekundárna tenodéza 1 šľachy:rameno,axila
5t839.8↔	Odstránenie transplantátu svalov:predkolenie	5t858.2↔	Sekundárna tenodéza 1 šľachy:rameno,lakeť
5t839.9↔	Odstránenie transplantátu svalov:noha	5t858.3↔	Sekundárna tenodéza 1 šľachy:predlaktie
5t839.x	Odstránenie transplantátu svalov:ostatné	5t858.4↔	Sekundárna tenodéza 1 šľachy:hруд.stena,chrbát
5t841.0↔	Skrátenie šliach:hlava a krk	5t858.5↔	Sekundárna tenodéza 1 šľachy:bruš.stena
5t841.1↔	Skrátenie šliach:rameno a axila	5t858.6↔	Sekundárna tenodéza 1 šľachy:ing.gen.gl.obl.
5t841.2↔	Skrátenie šliach:rameno a lakeť	5t858.7↔	Sekundárna tenodéza 1 šľachy:steh.kol.
5t841.3↔	Skrátenie šliach:predlaktie	5t858.8↔	Sekundárna tenodéza 1 šľachy:predk.
5t841.4↔	Skrátenie šliach:hрудná stena a chrbát	5t858.9↔	Sekundárna tenodéza 1 šľachy:noha
5t841.5↔	Skrátenie šliach:brušná stena	5t858.x	Sekundárna tenodéza jednej šľachy:ostatné
5t841.6↔	Skrátenie šliach:inguin.genit.a glut.obl.	5t859.0↔	Primárna tenodéza viac.šliach:šliach:hlava,krk
5t841.7↔	Skrátenie šliach:stehno a koleno	5t859.1↔	Primárna tenodéza viac.šliach:rameno,axila
5t841.8↔	Skrátenie šliach:predkolenie	5t859.2↔	Primárna tenodéza viac.šliach:rameno,lakeť
5t841.a↔	Skrátenie šliach:zadonožie a priehlavok	5t859.3↔	Primárna tenodéza viac.šliach:predlaktie
5t841.b↔	Skrátenie šliach:stredonožie a prednožie	5t859.4↔	Primárna tenodéza viac.šliach:hруд.stena,chrbát
5t841.c	Skrátenie šliach v oblasti ruky	5t859.5↔	Primárna tenodéza viac.šliach:bruš.stena
5t841.x	Skrátenie šliach:ostatné	5t859.6↔	Primárna tenodéza viacerých šliach:ing.gen.gl.obl.
5t843.0↔	Augmentácia šliach:hlava a krk	5t859.7↔	Primárna tenodéza viac.šliach:stehno,koleno
5t843.1↔	Augmentácia šliach:rameno a axila	5t859.8↔	Primárna tenodéza viac.šliach:predkolenie
5t843.2↔	Augmentácia šliach:rameno a lakeť	5t859.9↔	Primárna tenodéza viacerých šliach:noha
5t843.3↔	Augmentácia šliach:predlaktie	5t859.x	Primárna tenodéza viac.šliach:ostatné
5t843.4↔	Augmentácia šliach:hрудná stena a chrbát	5t85a.0↔	Sekundárna tenodéza viac.šliach:hlava,krk
5t843.5↔	Augmentácia šliach:brušná stena	5t85a.1↔	Sekundárna tenodéza viac.šliach:rameno,axila
5t843.6↔	Augmentácia šliach:inguinál.genit.a glut.obl.	5t85a.2↔	Sekundárna tenodéza viac.šliach:ram,lakeť
5t843.7↔	Augmentácia šliach:stehno a koleno	5t85a.3↔	Sekundárna tenodéza viac.šliach:predlaktie
5t843.8↔	Augmentácia šliach:predkolenie	5t85a.4↔	Sekundárna tenodéza viac.šliach:hруд.stena,chrbát
5t843.a↔	Augmentácia šliach:zadonožie a priehlavok	5t85a.6↔	Sekundárna tenodéza viac.šliach:ing.gen.gl.obl.
5t843.b↔	Augmentácia šliach:stredonožie a prednožie	5t85a.7↔	Sekundárna tenodéza viac.šliach:stehno,koleno
5t843.c	Augmentácia šliach v oblasti ruky	5t85a.8↔	Sekundárna tenodéza viac.šliach:predk.
5t843.x	Augmentácia šliach:ostatné	5t85a.9↔	Sekundárna tenodéza viac.šliach:noha
5t844.0↔	Plastika šliach náhradou:hlava a krk	5t85a.x	Sekundárna tenodéza viac.šliach:ostatné
5t844.1↔	Plastika šliach náhradou:rameno a axila	5t860.0↔	Sutúra fascií v obl.hlavy a krku
5t844.2↔	Plastika šliach náhradou:rameno a lakeť	5t860.1↔	Sutúra fascií v obl.ramena,axily
5t844.3↔	Plastika šliach náhradou:predlaktie	5t860.2↔	Sutúra fascií v obl.ramena a lakt'a
5t844.4↔	Plastika šliach náhradou:hруд.stena a chrbát	5t860.3↔	Sutúra fascií v obl.predlaktia
5t844.5↔	Plastika šliach náhradou:brušná stena	5t860.4↔	Sutúra fascií v obl.hруд.steny,chrbta
5t844.6↔	Plastika šliach náhradou:inguin.genit.glut.obl	5t860.5↔	Sutúra fascií v obl.bruš.steny
5t844.7↔	Plastika šliach náhradou:stehno a koleno	5t860.6↔	Sutúra fascií v inguinál.genit.a gluteál.obl.
5t844.8↔	Plastika šliach náhradou:predkolenie	5t860.7↔	Sutúra fascií v obl.stehna a kolena
5t844.a↔	Plastika šliach náhradou:zadonožie,priehlavok	5t860.8↔	Sutúra fascií v obl.predkolenia
5t844.b↔	Plastika šliach náhradou:stredonožie,prednožie	5t860.9↔	Sutúra fascií v obl.nohy
5t844.c	Plastika šliach náhradou v oblasti ruky	5t860.x↔	Sutúra fascií:ostatné
5t844.x	Plastika šliach náhradou:ostatné	5t861.0↔	Predĺženie fascií v obl.hlavy a krku
5t845.0↔	Plastika šliach náhradou s interponátom:hlava,krk	5t861.1↔	Predĺženie fascií v obl.ramena,axily
5t845.1↔	Plastika šliach náhr.s interponátom:rameno,axila	5t861.2↔	Predĺženie fascií v obl.ramena a lakt'a
5t845.2↔	Plastika šliach náhradou s interponátom:rameno,lakeť	5t861.3↔	Predĺženie fascií v obl.predlaktia
5t845.3↔	Plastika šliach náhradou s interponátom:predlaktie	5t861.4↔	Predĺženie fascií v obl.hруд.steny a chrbta
5t845.4↔	Plastika šliach náhradou s interponátom:hруд.st,chrbát	5t861.5↔	Predĺženie fascií v obl.bruš.steny
5t845.5↔	Plastika šliach náhradou s interponátom:bruš.stena	5t861.6↔	Predĺženie fascií v inguin.gen.glut.obl.
5t845.6↔	Plastika šliach náhr.s interponátom:inguin.genit.glut.obl	5t861.7↔	Predĺženie fascií v obl.stehna,kolena
5t845.7↔	Plastika šliach náhr.s interponátom:stehno,koleno	5t861.8↔	Predĺženie fascií v obl.predkolenia
5t845.8↔	Plastika šliach náhradou s interponátom:predkolenie	5t861.9↔	Predĺženie fascií v obl.nohy
5t845.a↔	Plast. šliach náhradou s interponátom:zadonož,priehlavok	5t861.x	Predĺženie fascií:ostatné
5t845.b↔	Plast.šliach náhradou s interponátom:stredonož,predonož	5t862.0↔	Skrátenie (raphage) fascií:hlava a krk
5t845.c	Plastika šliach náhradou s interponátom v oblasti ruky	5t862.1↔	Skrátenie (raphage) fascií:rameno,axila
5t845.x	Plastika šliach náhradou s interponátom:ostatné	5t862.2↔	Skrátenie (raphage) fascií:rameno a lakeť
5t855.3↔	Tenolýza 1 šľachy v obl.predlaktia	5t862.3↔	Skrátenie (raphage) fascií:predlaktie
5t856.3↔	Tenolýza viac.šliach:predl.	5t862.4↔	Skrátenie (raphage) fascií:hруд.stena a chrbát
5t857.0↔	Primárna tenodéza 1 šľachy:hlava,krk	5t862.5↔	Skrátenie (raphage) fascií:brušná stena
5t857.1↔	Primárna tenodéza 1 šľachy:rameno,axila	5t862.6↔	Skrátenie (raphage) fascií:inguin.gen.glut.obl.
5t857.2↔	Primárna tenodéza 1 šľachy:rameno,lakeť	5t862.7↔	Skrátenie (raphage) fascií:stehno a koleno
5t857.3↔	Primárna tenodéza 1 šľachy:predlaktie	5t862.8↔	Skrátenie (raphage) fascií:predkolenie
5t857.4↔	Primárna tenodéza 1 šľachy:hруд.stena,chrbát	5t862.9↔	Skrátenie (raphage) fascií:noha
5t857.5↔	Primárna tenodéza 1 šľachy:bruš.stena	5t862.x	Skrátenie (raphage) fascií:ostatné



5t863.0↔	Zdvojenie jednej fascie:hlava a krk	5t86a.4↔	Krytie defektu fascií alogén.mat:hrud.stena a chrb.
5t863.1↔	Zdvojenie jednej fascie:rameno,axila	5t86a.5↔	Krytie defektu fascií alogén.mat:bruš.stena
5t863.2↔	Zdvojenie jednej fascie:rameno a lakeť	5t86a.6↔	Krytie defektu fascií alogén.mat:ingv.gen,glut.obl.
5t863.3↔	Zdvojenie jednej fascie:predlaktie	5t86a.7↔	Krytie defektu fascií alogén.mat::steh.kol.
5t863.4↔	Zdvojenie jednej fascie:hруд.stena a chrbát	5t86a.8↔	Krytie defektu fascií alogén.mat::predkolenie
5t863.5↔	Zdvojenie jednej fascie:brušná stena	5t86a.9↔	Krytie defektu fascií alogén.mat:noha
5t863.6↔	Zdvojenie jednej fascie:ingv.gen,glut.obl.	5t86a.x	Krytie defektu fascií alogén.materiálom:ostatné
5t863.7↔	Zdvojenie jednej fascie:stehno a koleno	5t870.0↔	Pl.rek.s lok.fasciokut.lalok.na sval.a fasc:hlava,krk
5t863.8↔	Zdvojenie jednej fascie:predkolenie	5t870.1↔	Pl.rek.s lok.fasciokut.lalok.na sval.a fasc:rameno,axila
5t863.9↔	Zdvojenie jednej fascie:noha	5t870.2↔	Pl.rek.s lok.fasciokut.lalok.na sval.a fasc:ram,lak.
5t863.x	Zdvojenie jednej fascie:ostatné	5t870.3↔	Plast.rek.s lok.fasciokut.lalok.na sval.a fasc:predl.
5t864.0↔	Autológna transplantácia fascií:hlava a krk	5t870.4↔	Pl.rek.s lok.fasciokut.lalok.na sval.a fasc:hr.sten,chrub.
5t864.1↔	Autológna transplantácia fascií:rameno,axila	5t870.5↔	Pl.rek.s lok.fasciokut.lalok.na sval.a fasc:bruš.stena
5t864.2↔	Autológna transplantácia fascií:rameno a lakeť	5t870.6↔	Pl.rek.s lok.fasciokut.lalok.na sval.a fasc:ing.gen,gl.obl.
5t864.3↔	Autológna transplantácia fascií:predlaktie	5t870.7↔	Pl.rek.s lok.fasciokut.lalok.na sval.a fasc:steh,kol.
5t864.4↔	Autológ.transplantácia fascií:hрудná stena a chrbát	5t870.8↔	Pl.rek.s lok.fasciokut.lalok.na sval.a fasc:predkol.
5t864.5↔	Autológna transplantácia fascií:brušná stena	5t870.9↔	Pl.rek.s lokál.fasciokut.lalok.na sval.a fasc:ost.
5t864.6↔	Autológna transplantácia fascií:inguin.gen,glut.obl.	5t870.x	Pl.rek.s lok.fasciokut.lalok.na sval.a fasc:ostatné
5t864.7↔	Autológna transplantácia fascií:stehno a koleno	5t871.0↔	Pl.rek.s lok.fasciokut.l.na cie.v.stop.na sval,fasc:hlava,krk
5t864.8↔	Autológna transplantácia fascií:predkolenie	5t871.1↔	Pl.rek.s lok.fasciokut.l.na cie.v.stop.na sval,fasc:ram,axi.
5t864.9↔	Autológna transplantácia fascií:noha	5t871.2↔	Pl.rek.s lok.fasciokut.l.na cie.v.stop.na sval,fasc:ram,lak.
5t864.x	Autológna transplantácia fascií:ostatné	5t871.3↔	Pl.rek.s lok.fasciokut.l.na cie.v.stop.na sval,fasc:predl.
5t865.0↔	Alogénna transplantácia fascií:hlava a krk	5t871.4↔	Pl.rek.s lok.fasciok.l.na cie.v.st.na sval,fasc:hr.sten,chrub.
5t865.1↔	Alogénna transplantácia fascií:rameno,axila	5t871.5↔	Pl.rek.s lok.fasciok.l.na cie.v.stop.na sval,fasc:bruš.stena
5t865.2↔	Alogénna transplantácia fascií:rameno a lakeť	5t871.6↔	Pl.rek.s lok.fasciok.l.na c.st.na sval,fasc:ing.gen,gl.obl.
5t865.3↔	Alogénna transplantácia fascií:predlaktie	5t871.7↔	Pl.rek.s lok.fasciokut.l.na cie.v.stop.na sval,fasc:steh,kol.
5t865.4↔	Alogén.transplantácia fascií:hруд.stena a chrbát	5t871.8↔	Pl.rek.s lok.fasciokut.l.na cie.v.stop.na sval,fasc:predk.
5t865.5↔	Alogénna transplantácia fascií:brušná stena	5t871.9↔	Pl.rek.s lok.fasciokut.l.na cie.v.stop.na sval,fasc:noha
5t865.6↔	Alogénna transplantácia fascií:inguin.gen,glut.obl.	5t871.x	Plast.rek.s lok.fasciokut.lal.na cie.v.stop.na sval,fasc:ost.
5t865.7↔	Alogénna transplantácia fascií:stehno a koleno	5t872.0↔	Pl.rek.s lok.adipofasc.lal.na sval,fasc:hlava,krk
5t865.8↔	Alogénna transplantácia fascií:predkolenie	5t872.1↔	Pl.rek.s lok.adipofasc.lal.na sval,fasc:rameno,axi.
5t865.9↔	Alogénna transplantácia fascií:noha	5t872.2↔	Pl.rek.s lok.adipofasc.lal.na sval,fasc:ram,lakeť
5t865.x	Alogénna transplantácia fascií:ostatné	5t872.3↔	Pl.rek.s lokál.adipofasc.lal.na sval,fasc:predlak.
5t866.0↔	Revizia transplantátu fascií:hlava a krk	5t872.4↔	Pl.rek.s lok.adipofasc.lal.na sval,fasc:hr.stena,chrub.
5t866.1↔	Revizia transplantátu fascií:rameno,axila	5t872.5↔	Pl.rek.s lok.adipofasciál.lal.na sval,fasc:bruš.stena
5t866.2↔	Revizia transplantátu fascií:rameno a lakeť	5t872.6↔	Pl.rek.s lok.adipofasc.lal.na sval,fasc:inguin.gen,gl.obl.
5t866.3↔	Revizia transplantátu fascií:predlaktie	5t872.7↔	Pl.rek.s lok.adipofasc.lalokom na sval,fasc:steh,kol.
5t866.4↔	Revizia transplantátu fascií:hруд.stena a chrbát	5t872.8↔	Plast.rek.s lok.adipofasc.lal.na sval,fasc:predkol.
5t866.5↔	Revizia transplantátu fascií:brušná stena	5t872.9↔	Pl.rek.s lok.adipofasc.lalokom na sval,fasc:noha
5t866.6↔	Revizia transplantátu fascií:inguin.gen,glut.obl.	5t872.x	Plast.rek.s lokál.adipofasc.lalok.na sval.a fasciách:ost.
5t866.7↔	Revizia transplantátu fascií:stehno a koleno	5t873.0↔	Pl.rek.s lok.adipofasc.l.na cie.v.stop.na sval,fasc:hlava,krk
5t866.8↔	Revizia transplantátu fascií:predkolenie	5t873.1↔	Pl.rek.s lok.adipofasc.lalok.na cie.v.st.na sval,fasc:ram,axila
5t866.9↔	Revizia transplantátu fascií:noha	5t873.2↔	Pl.rek.s lok.adipofasc.l.na cie.v.stop.na sval,fasc:ram,lak.
5t866.x	Revizia transplantátu fascií:ostatné	5t873.3↔	Pl.rek.s lok.adipofasc.l.na cie.v.stop.na sval,fasc:predlakt
5t867.0↔	Výmena transplantátu fascií:hlava a krk	5t873.4↔	Pl.rek.s lok.adipofasc.l.na c.st.na sval,fasc:hr.sten,chrub.
5t867.1↔	Výmena transplantátu fascií:rameno,axila	5t873.5↔	Pl.rek.s lok.adipofasc.l.na cie.v.stop.na sval,fasc:br.stena
5t867.2↔	Výmena transplantátu fascií:rameno a lakeť	5t873.6↔	Pl.rek.s lok.adipof.l.na c.stop.na sval,fasc:ing.gen,gl.obl.
5t867.3↔	Výmena transplantátu fascií:predlaktie	5t873.7↔	Pl.rek.s lok.adipofasc.lal.na c.stop.na sval,fasc:steh,kol.
5t867.4↔	Výmena transplantátu fascií:hруд.stena a chrbát	5t873.8↔	Pl.rek.s lok.adipofasc.l.na cie.v.stop.na sval,fasc:predkol
5t867.5↔	Výmena transplantátu fascií:brušná stena	5t873.9↔	Plast.rek.s lok.adipofasc.l.na cie.v.stop.na sval,fasc:noha
5t867.6↔	Výmena transplantátu fascií:inguinál,genit.a glut.obl.	5t873.x	Pl.rek.s lok.adipofasc.lal.na cie.v.stopke na sval,fasc:ost.
5t867.7↔	Výmena transplantátu fascií:stehno a koleno	5t874.0↔	Pl.rek.s lokál.fasciál.lalok.na sval,fasc:hlava,krk
5t867.8↔	Výmena transplantátu fascií:predkolenie	5t874.1↔	Pl.rek.s lokál.fasciál.lalok.na sval,fasc:rameno,axila
5t867.9↔	Výmena transplantátu fascií:noha	5t874.2↔	Pl.rek.s lokál.fasciál.lalok.na sval,fasc:ram,lakeť
5t867.x	Výmena transplantátu fascií:ostatné	5t874.3↔	Pl.rek.s lokál.fasciál.lalokom na sval,fasc:predlaktie
5t869.0↔	Krytie defektu fascií autogen.mat:hlava,krk	5t874.4↔	Pl.rek.s lokál.fasciál.lalok.na sval,fasc:hруд.stena,chrub.
5t869.1↔	Krytie defektu fascií autogen.mat:rameno,axila	5t874.5↔	Pl.rek.s lokál.fasciál.lalok.na sval,fasc:bruš.stena
5t869.2↔	Krytie defektu fascií autogen.mat:ram	5t874.6↔	Pl.rek.s lokál.fasciál.lalok.na sval,fasc:inguin.gen,gl.obl.
5t869.3↔	Krytie defektu fascií autogen.mat:predlaktie	5t874.7↔	Pl.rek.s lokál.fasciál.lalok.na sval,fasc:steh,kol.
5t869.4↔	Krytie defektu fascií autogen.mat:hr.stena a chrbát	5t874.8↔	Pl.rek.s lokál.fasciál.lalok.na sval,fasc:predkol
5t869.5↔	Krytie defektu fascií autogen.mat:bruš.stena	5t874.9↔	Pl.rek.s lokál.fasciál.lalok.na sval,fasc:noha
5t869.6↔	Krytie defektu fascií autogen.mat:inguin.gen,glut.obl.	5t874.x	Plast.rekonštr.s lokál.fasciál.lal.na sval,fasc:ost.
5t869.7↔	Krytie defektu fascií autogen.mat:steh,kol.	5t875.0↔	Pl.rek.s lok.fasciál.l.na cie.v.stopke na sval,fasc:hl,krk
5t869.8↔	Krytie defektu fascií autogen.mat:predkolenie	5t875.1↔	Pl.rek.s lok.fasciál.l.na cie.v.stopke na sval,fasc:ram.,axila
5t869.9↔	Krytie defektu fascií autogen.mat:noha	5t875.2↔	Pl.rek.s lok.fasciál.l.na cie.v.stopke na sval,fasc:ram,lakeť
5t869.x	Krytie defektu fascií autogen.mat:ostatné	5t875.3↔	Pl.rek.s lok.fasciál.l.na cie.v.stopke na sval,fasc:predl.
5t86a.0↔	Krytie defektu fascií alogén.mat:hlava,krk	5t875.4↔	Pl.rek.s lok.fasciál.l.na cie.v.stop.na sval,fasc:hr.st,chrub.
5t86a.1↔	Krytie defektu fascií alogén.mat:rameno,axila	5t875.5↔	Pl.rek.s lok.fasciál.l.na cie.v.stop.na sval,fasc:bruš.stena
5t86a.2↔	Krytie defektu fascií alogén.mat:rameno,lakeť	5t875.6↔	Pl.rek.s lok.fasciál.l.na c.stop.na sval,fasc:ing.gen,gl.obl.
5t86a.3↔	Krytie defektu fascií alogén.mat:predlaktie	5t875.7↔	Pl.rek.s lok.fasciál.l.na c.stop.na sval,fasc:steh,kol.

5t875.8↔	Pl.rek.s lok.fascial.l.na cie.v.stopke na sval,fasc:predk.	5t880.1↔	Odobr.fasciokut.l.svalu,šf.a fasc.s mikrovask.anast:ram,axi.
5t875.9↔	Pl.rek.s lok.fascial.l.na c.stopke na sval,fasc:noha	5t880.2↔	Odobr.fasciokut.l.sv.,šf.a fasc.s mikrovask.anast:ram.,lakeť
5t875.x	Pl.rek.s lok.fascial.lalok.na cie.v.stopke na sv.a fasc:ost.	5t880.3↔	Odobr.fasciokut.lal.sv.,šf.a fasc.s mikrovask.anastm:predl.
5t876.0↔	Pl.rek.s lok.myokután.lalok.na sval.,fasciách:hlava,krk	5t880.4↔	Odob.fasciok.l.sv.,šf.a fasc.s mikrovask.anast:hr.sten,chr.b.
5t876.1↔	Plast.rek.s lok.myokut.lalok.na sval.,fasc:rameno,axila	5t880.5↔	Odobr.fasciok.l.svalu,šf.a fasc.s mikrovask.anast:bruš.stena
5t876.2↔	Pl.rek.s lok.myokután.lalok.na sval.,fasc:rameno,lakeť	5t880.6↔	Odobr.fasciok.l.sv.,šf.a fasc.s mikrovask.anast:ing.gen.gl.obl.
5t876.3↔	Plast.rek.s lok.myokután.lalok.na sval.,fasc:predlakt	5t880.7↔	Odobr.fasc.lal.svalu,šf.a fasc.s mikrovask.anastm:stehno.,kol.
5t876.4↔	Pl.rek.s lok.myokután.lalok.na sval.,fasc:hr.stena,chr.b.	5t880.8↔	Odobr.fasciok.l.sv.,šf.lachy a fasc.s mikrovask.anast:predk.
5t876.5↔	Pl.rek.s lok.myokut.lalok.na sval.,fasc:bruš.stena	5t880.9↔	Odobr.fasciok.l.svalu,šf.a fasc.s mikrovask.anast:noha
5t876.6↔	Pl.rek.s lok.myokut.lalok.na sval.,fasc:ing.gen.gl.obl.	5t880.x	Odobr.fasciok.lalok.svalu,šf.a fasc.s mikrovask.anast:ost.
5t876.7↔	Pl.rek.s lok.myokut.lalok.na sval.,fasc:stehno,koleno	5t881.0↔	Odobr.septokut.l.sval,šf.a fasc.mikrovask.anast:rameno,krk
5t876.8↔	Pl.rek.s lok.myokut.lalok.na sval.,fasc:predkolenie	5t881.1↔	Odobr.septokut.lal.sval,šf.a fasc.mikrovask.an:rameno,axi.
5t876.9↔	Pl.rek.s lokál.myokut.lalok.na sval.,fasc:noha	5t881.2↔	Odobr.septokut.l.sval,šf.a fasc.mikrovask.anastm:ram.,lakeť
5t876.x	Pl.rekonštr.s lok.myokut.lalok.na sval.a fasc:ost.	5t881.3↔	Odobr.septokut.lal.sval,šf.a fasc.mikrovask.anastm:predlakt
5t877.0↔	Pl.rek.s lok.myokut.l.na cie.v.stop.na svaloch,fasc:hl,krk	5t881.4↔	Odobr.septok.l.sval,šf.a fasc.mikrovask.anast:hr.stena,chr.b.
5t877.1↔	Pl.rek.s lok.myokut.l.na c.stop.na sval,fasc:rameno,axila	5t881.5↔	Odobr.septokut.l.sval,šf.a fasc.mikrovask.anastm:bruš.stena
5t877.2↔	Pl.rek.s lok.myokut.l.na cie.v.stop.na sval,fasc:ram,lakeť	5t881.6↔	Odobr.septok.l.sval,šf.a fasc.mikrovask.anast:ing.gen.gl.obl.
5t877.3↔	Pl.rek.s lok.myokut.lalok.na cie.v.stop.na sval,fasc:predlakt	5t881.7↔	Odobr.septokut.lal.sv.,šf.a fasc.mikrovask.anastm:steh.,kol.
5t877.4↔	Pl.rek.s lok.myokut.l.na c.stop.na sval,fasc:hr.stena,chr.bát	5t881.8↔	Odobr.septokut.l.sval,šf.a fasc.mikrovask.anastm:predk.
5t877.5↔	Pl.rek.s lok.myokut.l.na cie.v.stop.na sval,fasc:bruš.stena	5t881.9↔	Odobr.septokut.laloka.sval,šf.a f.mikrovask.anast:noha
5t877.6↔	Pl.rek.s lok.myokut.l.na c.stop.na sval,fasc:ing.gen.gl.obl.	5t881.x	Odobr.septokut.l.sval,šf.a fascie mikrovask.anastm:ost.
5t877.7↔	Pl.rek.s lok.myokut.l.na cie.v.stop.na sval,fasc:stehno,koleno	5t882.0↔	Odobr.myokut.l.sval,šf.a fasc.mikrovask.anastm:hlava,krk
5t877.8↔	Pl.rek.s lok.myokut.lalok.na cie.v.stop.na sval,fasc:predkol	5t882.1↔	Odobr.myokut.l.sval,šf.a fasc.mikrovask.anast:rameno,axi.
5t877.9↔	Pl.rek.s lok.myokut.l.na cie.v.stop.na sval,fasc:noha	5t882.2↔	Odobr.myokut.l.sval,šf.a fasc.mikrovask.anastm:ram.,lakeť
5t877.x	Pl.rek.s lok.myokut.l.na cie.v.stopke na svaloch a fasc:ost.	5t882.3↔	Odobr.myokut.lal.sval,šf.a fasc.mikrovask.anastm:predlakt
5t878.0↔	Plast.rek.s lok.sval.lalokom na sval.a fasc:hlava,krk	5t882.4↔	Odobr.myokut.l.sval,šf.a fasc.mikrovask.anast:hr.stena,chr.b.
5t878.1↔	Pl.rek.s lok.sval.lalokom na sval,fasc:rameno,axila	5t882.5↔	Odobr.myokut.l.sval,šf.a fasc.mikrovask.anastm:bruš.stena
5t878.2↔	Pl.rek.s lok.sval.lalokom na sval,fasc:ram,lakeť	5t882.6↔	Odobr.myokut.l.sval,šf.a fasc.mikrovask.anast:ing.gen.gl.obl.
5t878.3↔	Plast.rek.s lok.sval.lalokom na sval,fasc:predl.	5t882.7↔	Odobr.myokut.l.sval,šf.a fasc.mikrovask.anastm:stehno.,koleno
5t878.4↔	Pl.rek.s lok.sval.lalokom na sval,fasc:hr.stena,chr.b.	5t882.8↔	Odobr.myokut.l.sval,šf.a fasc.mikrovask.anastm:predkol.
5t878.5↔	Pl.rek.s lokál.sval.lalokom na sval,fasc:bruš.stena	5t882.9↔	Odobr.myokut.laloka.sval,šf.a f.mikrovask.anast:noha
5t878.6↔	Plast.rek.s lok.sval.lalokom na sval,fasc:inguin,gen.gl.obl.	5t882.x	Odobr.myokut.l.sval,šf.a fascie mikrovask.anastm:ost.
5t878.7↔	Pl.rek.s lok.sval.lalokom na sval,fasc:steh,kol.	5t883.0↔	Odobr.osteo-myok/fasciok.l.sv,šf.a f.mikrovask.anast:hl,krk
5t878.8↔	Pl.rekonštr.s lok.sval.lalokom na sval,fasc:predk.	5t883.1↔	Odobr.osteo-myok/fasciok.l.sv,šf.a f.mikrovask.anast:ram,axi.
5t878.9↔	Pl.rek.s lok.sval.lalokom na sval,fasc:noha	5t883.2↔	Odobr.osteo-myok/fasciok.l.sv,šf.a f.mikrovask.anast:ram,lak.
5t878.x	Pl.rek.s lok.sval.lalokom na sval,fasc:ostatné	5t883.3↔	Odobr.osteo-myok/fasciok.l.sv,šf.a f.mikrovask.anast:predk.
5t879.0↔	Plast.rek.s lokál.sval.l.na cie.v.stop.na sval,fasc:hlava,krk	5t883.4↔	Odobr.osteo-myok/fasc.lal.sv,šf.a f.mikrovask.anast:hr.st,chr.b.
5t879.1↔	Pl.rek.s lok.sval.lalok.na cie.v.stop.na sval,fasc:rameno,axila	5t883.5↔	Odobr.osteo-myok/fascio.l.sv,šf.a f.mikrovask.anast:bruš.st.
5t879.2↔	Pl.rek.s lok.sval.lalok.na cie.v.stop.na sval,fasc:ram,lakeť	5t883.6↔	Odobr.osteo-myok/fascio.l.sv,šf.a f.mikrovask.anast:ing.gen.gl.obl.
5t879.3↔	Pl.rekonštr.s lok.sval.l.na cie.v.stop.na sval.a fasc:predlakt	5t883.7↔	Odobr.osteo-myok/fascio.l.sv,šf.a f.mikrovask.anast:steh,kol.
5t879.4↔	Pl.rek.s lok.sval.l.na cie.v.stop.na sval,fasc:hr.sten,chr.b.	5t883.8↔	Odobr.osteo-myok/fasciok.l.sv,šf.a f.mikrovask.anast:predkol.
5t879.5↔	Pl.rek.s lok.sval.l.na cie.v.stop.na sval,fasc:bruš.stena	5t883.9↔	Odobr.osteo-myok/fasciok.lal.sv,šf.a f.mikrovask.anast:noha
5t879.6↔	Pl.rek.s lok.sval.l.na c.stop.na sval,fasc:ing.gen.gl.obl.	5t883.x	Odobr.osteo-myok/fasciok.lal.sv,šf.a f.mikrovask.anast:ost.
5t879.7↔	Pl.rek.s lok.sval.l.na cie.v.stop.na sval,fasc:steh,koleno	5t884.0↔	Odobr.iného transpl.sv,šf.a fasc.mikrovask.anast:hl,krk
5t879.8↔	Pl.rek.s lok.sval.lalok.na cie.v.stop.na sval,fasc:predkol.	5t884.1↔	Odobr.i.transpl.sv,šf.a fasc.mikrovask.anast:rameno,axila
5t879.9↔	Pl.rek.s lok.sval.l.na cie.v.stop.na sval.a fasc:noha	5t884.2↔	Odobr.i.transpl.sv,šf.a fasc.mikrovask.anast:ram,lakeť
5t879.x	Plast.rek.s lok.sval.l.na cie.v.stopke na sval,fasc:ost.	5t884.3↔	Odobr.i.transpl.sv,šf.a fasc.mikrovask.anast:predlakt
5t87a.0↔	Plast.rekonštr.s lok.lal.na sval,fasc:odd.stop.lal:hlava,krk	5t884.4↔	Odobr.i.transpl.sv,šf.a fasc.mikrovask.anast:hru.d.sten,chr.b.
5t87a.1↔	Pl.rekonštr.s lok.lal.na sval,fasc:odd.stop.lal:rameno,axila	5t884.5↔	Odobr.i.transpl.sv,šf.a fasc.mikrovask.anast:bruš.stena
5t87a.2↔	Pl.rekonštr.s lok.lal.na sval,fasc:odd.stop.lal:ram.,lakeť	5t884.6↔	Odobr.i.transpl.sv,šf.a fasc.mikrovask.anast:ing.gen.gl.obl.
5t87a.3↔	Pl.rekonštr.s lok.lal.na sval,fasc:odd.stop.lal:predl.	5t884.7↔	Odobr.i.transpl.sv,šf.a fasc.mikrovask.anast:stehno,kol.
5t87a.4↔	Pl.rekonštr.s lok.lal.na sval,fasc:odd.stop.lal:hr.stena,chr.b.	5t884.8↔	Odobr.i.transpl.sv,šf.a fasc.mikrovask.anast:predkol.
5t87a.5↔	Pl.rekonštr.s lok.lal.na sval,fasc:odd.stop.lal:bruš.stena	5t884.9↔	Odobr.iného transpl.sv,šf.a fasc.mikrovask.anast:noha
5t87a.6↔	Pl.rekonštr.s lok.lal.na sval,fasc:odd.stop.lal:ing.gen.gl.obl.	5t884.x	Odobr.i.transplantátu.sv,šf.a fasc.mikrovask.anast:ost.
5t87a.7↔	Pl.rekonštr.s lok.lal.na sval,fasc:odd.stop.lal:steh,kol.	5t888.0↔	Tx.osteo-myokut/fasciok.l.sv,šf.a f.mikrovask.anast:hl,krk
5t87a.8↔	Pl.rekonštr.s lok.lal.na sval,fasc:odd.stop.laloka:predkol	5t888.1↔	Tx.osteo-myok/fasciok.l.sv,šf.a f.mikrovask.anast:rameno,axila
5t87a.9↔	Pl.rekonštr.s lok.lal.na sval.a fasc:odd.stop.lal:noha	5t888.2↔	Tx.osteo-myok/fasciok.l.sv,šf.a f.mikrovask.anast:ram,lakeť
5t87a.x↔	Pl.rekonštr.s lok.lal.na sval,fasc:odd.stop.laloka:ost.	5t888.3↔	Tx.osteo-myokut/fasciok.l.sv,šf.a f.mikrovask.anast:predl.
5t87x.0↔	Iné plast.rekonštr.s lok.lal.na sval.a fasc:hl,krk	5t888.4↔	Tx.osteo-myok/fasciok.l.sv,šf.a f.mikrovask.anast:hr.st,chr.b.
5t87x.1↔	Iné pl.rekonštr.s lok.lal.na sval,fasc:rameno,axila	5t888.5↔	Tx.osteo-myokut/fasciok.l.sv,šf.a f.mikrovask.anast:bruš.st.
5t87x.2↔	Iné pl.rekonštr.s lokál.lal.na sval,fasc:ram,lakeť	5t888.6↔	Tx.osteo-myok/fasciok.l.sv,šf.a f.mikrovask.anast:ing.gen.gl.obl.
5t87x.3↔	Iné pl.rekonštr.s lok.lal.na sval,fasc:predlaktie	5t888.7↔	Tx.osteo-myok/fasciok.l.sv,šf.a f.mikrovask.anast:steh,kol.
5t87x.4	Iné pl.rekonštr.s lok.lal.na sval,fasc:hr.stena,chr.b.	5t888.8↔	Tx.osteo-myokut/fasciok.l.sv,šf.a f.mikrovask.anast:predkol.
5t87x.5	Iné pl.rekonštr.s lok.lalokom na sval,fasc:bruš.stena	5t888.9↔	Tx.osteo-myokut/fasciok.l.sv,šf.a f.mikrovask.anast:noha
5t87x.6	Iné pl.rekonštr.s lok.lal.na sval,fasc:inguin,gen.gl.obl.	5t888.x↔	Transpl.osteo-myokut/fasciok.l.sv,šf.a f.mikrovask.anast:ost.
5t87x.7↔	Iné pl.rekonštr.s lok.lal.na sval,fasc:steh,kol.	5t920↔	Amputácia intertorakoskapulárna
5t87x.8↔	Iné pl.rekonštr.s lok.lal.na sval,fasc:predk.	5t921↔	Exartikulácia v ramennom kĺbe
5t87x.9↔	Iné pl.rekonštr.s lok.lal.na sval,fasc:noha	5t922↔	Amputácia v oblasti ramena
5t87x.x	Iné pl.rekonštr.s lok.lal.na sval,fasc:ostatné	5t923↔	Exartikulácia v laktovom kĺbe
5t880.0↔	Odobr.fasciokut.lal.svalu,šf.a fasc.s mikrovask.anastm:hl,krk	5t924↔	Amputácia v oblasti predlaktia

5t92x↔	Amputácia a exartikulácia hornej končatiny, ostatné	5u211.1↔	Rekonštr.prsníka s použitím protetického materiálu
5t930↔	Exartikulácia v oblasti zápästia	5u211.2↔	Rekonštr.prsníka s použ.protet.mat.implantát-expandér
5t931↔	Amputácia v oblasti zápästia	5u211.3↔	Rekonštrukcia prsníka muskulokutánnym lalokom
5t932↔	Amputácia v oblasti strednej ruky	5u211.4↔	Rek.prsníka musk-kut.lal.m.lattissimus dorsi a protet.mat.
5t933↔	Amputácia prsta ruky	5u211.5↔	Rek.prsníka musk-kut.lal.m.rectus abdominis a protet.mat.
5t934↔	Amputácia prsta s kožnou alebo svalovou plastikou	5u211.x↔	Rekonštr.prsníka i.musk-kut.lal.a protetickým mat.
5t935↔	Exartikulácia prsta ruky	5u212.2↔	Rekonštr.prsníka aplik.kyseliny hyalurónovej (macrolane)
5t936↔	Exartikulácia prsta ruky s kožnou/svalovou plastikou	5u213.1↔	Rekonštrukcia prsníka s použitím kožného transplantátu
5t937↔	Egalizácia ruky resekciami 5.lúča	5u213.2↔	Rekonštrukcia prsníka miestnymi lalokmi
5t938↔	Egalizácia ruky resekciami 2.lúča	5u213.4↔	Rekonštr.prsníka s použitím štepu/lalokovej plastiky
5t939↔	Egalizácia ruky resekciami 3. a 4.lúča	5u213.5↔	Rekonštr.prsníka mikrochir.prenosom z iných lokalít tela
5t93a↔	Amputácia transmetakarpálne	5u214.1↔	Redukč.mamoplastika pre hypertrof.fahk.a stred.závaž.st.
5t93x↔	Amputácia a exartikulácia ruky, ostatné	5u214.2↔	Redukčná mamoplastika s transplantáciou areoly
5t940↔	Hemipelvektómia	5u215↔	Vloženie implant-expanderu po ablácii prsníka pre karcinóm
5t941↔	Nekompletná hemipelvektómia	5u216.1↔	Zväčšenie prsníka vložením implantátu
5t942↔	Exartikulácia v bedrovom kĺbe	5u217.0↔	Mastopexia
5t943↔	Amputácia v oblasti stehna	5u217.1↔	Mastopexia s vložením prsníkových implantátov
5t944↔	Amputácia v oblasti proximálneho stehna	5u220.1↔	Výmena protetického implantátu prsníka
5t945↔	Amputácia v oblasti stredného a distálneho stehna	5u220.2↔	Výmena expandér-implantátu prsníka
5t946↔	Amputácia v oblasti kolena	5u220.3↔	Výmena expandér-implantátu za implantát prsníka
5t947↔	Exartikulácia kolena	5u221.0↔	Odstránenie protet.mat.z prsníka s parciál.kapsulektómiou
5t948↔	Amputácia v oblasti predkolenia	5u221.1↔	Odstr.protetického mat.z prsníka s totál.kapsulektómiou
5t949↔	Amputácia v oblasti proximálneho predkolenia	5u222.0↔	Reviz.periprotet.kaps.prsníka pre kontraktúru s kapsulotóm
5t94a↔	Amputácia v oblasti stredného predkolenia	5u222.1↔	Rev.periprot.kaps.prsn.pre kontr.s parc.kapsulektómiou
5t94x↔	Amputácia a exartikulácia v obl.DK.ost.	5u222.2↔	Rev.periprot.kaps.prsn.pre kontr.s parc.kap.,vým.,neo.impl.
5t950↔	Amputácia v oblasti distál.predkolenia podľa Syme	5u222.3↔	Rev.periprot.kaps.prsn.pre kontr.s parc.kap.,vým.,neo.impl.
5t951↔	Amputácia v oblasti chodidla	5u222.4↔	Rev.periprot.kaps.prsn.pre kontrakt.s totál.kapsulektómiou
5t952↔	Amputácia v oblasti chodidla podľa Spitzzy	5u222.5↔	Rev.periprot.kaps.prsn.pre kontr.s tot.kapsul.a neolok.impl.
5t953↔	Amputácia v oblasti chodidla podľa Pirogoff	5u222.6↔	Rev.periprot.kaps.prsn.pre kontr.s tot.kapsul.,vým.neolok.im.
5t954↔	Amputácia v oblasti chodidla podľa Chopart	5u223.1↔	Revízia implantátu prsníka s výmenou
5t955↔	Amputácia v oblasti strednej chodidla podľa Lisfranc	5u223.2↔	Revízia implantátu prsníka s odstránením
5t956↔	Amputácia transmetatarsálne	5u224↔	Operačná revízia periprotetickej kapsuly prsníka
5t957↔	Amputácia prstov nohy	5u230.1↔	Rekonštr.mamily a/al.areoly s použ.kožného transplantátu
5t958↔	Amputácia lúčov	5u230.2↔	Rekonštr.mamily a/al.areoly s použ.miestnej lalok.plastiky
5t95x↔	Amputácia a exartikulácia chodidla, ostatné	5u921↔	Excízia mamily alebo areoly
5t960↔	Revízia amputačnej oblasti ramenného kĺbu a ramena	5u923↔	Everzia mamily
5t961↔	Revízia amputačnej oblasti predlaktia	5v130.0	Lok.OP odstr.chor.tk.na kož.a podk.bez prim.uz.rany:pery
5t962↔	Revízia amputačnej oblasti ruky	5v131.0	Lok.OP odstr.chor.tk.na kož.a podk.s prim.uz.rany:pery
5t963↔	Revízia amputačnej oblasti stehna	5v140.0	Radik.a rozs.odstr.ch.tk.na k.a podk.bez prim.uz.rany:pery
5t964↔	Revízia amputačnej oblasti predkolenia	5v141.0	R.a roz.odst.ch.tk.na ko.a podk:b.prim.uz.ra:hist.kontr:pera
5t965↔	Revízia amputačnej oblasti chodidla	5v141.4	R.a roz.odstr.ch.tk.na ko.a podk:b.prim.uz.ra:hist.kontr:i.č.hl.
5t96x	Revízia amputačnej oblasti, ostatné	5v141.5	Rad.a rozs.odst.ch.tk.na ko.a podk:b.prim.uz.ra:hist.kontr:krk
5t991	Debridement mäkk.č.pohyb.aparátu, viacvrstvový	5v141.6↔	R.a roz.ods.ch.tk.na ko.a podk:b.prim.uz.ra:his.kontr:ram,axila
5t994.2↔	Viaczákr.OP strednej ruky,prst v 1sed:2lúč.str.ruky/2lúč.prst.ru	5v141.7↔	R.a roz.ods.ch.tk.na ko.a podk:b.prim.uz.ra:hist.kontr:ram,lakeť
5t994.3↔	Viaczákr.OP strednej ruky,prst v 1sed:3lúč.str.ruky/3lúč.prst.ru	5v141.8↔	R.a roz.odst.ch.tk.na ko.a podk:b.prim.uz.ra:hi.kon:predlaktie
5t994.4↔	Viaczákr.OP str.ruky,prst v 1sed:4lúč.str.ruky/4lúč.prst.ru	5v141.9↔	Rad.a rozs.odst.chor.tk.na ko.a podk:b.prim.uz.ra:hist.kontr:ruka
5t994.5↔	Viaczákr.OP str.ruky,prst v 1sed:5lúč.strednej r./5lúč.prst.ru	5v141.a	R.a roz.ods.ch.tk.na ko.a podk:b.prim.uz.ra:hi.kon:hruď.st,chrbát
5t994.6↔	Viacz.OP str.ruky a prst v 1sedeni:6 a viac lúč.str.r./ lúč.prst.r.	5v141.b	Rad.a rozs.odst.ch.tk.na ko.a podk:b.prim.uz.ra:his.kon:bruš.o
5u110.0↔	Excízia ihlou označenej lézie prsníka:1lézia	5v141.c	Rad.a rozs.odst.ch.tk.na ko.a podk:b.pri.uz.ra:his.kon:ing.genit.o
5u110.1↔	Excízia ihlou označenej lézie prsníka:viacpočet.lézia	5v141.d	R.a rozs.odst.ch.tk.na ko.a podk:b.pri.uz.ra:his.kon:glut.o
5u111.1	Excízia nádoru prsníka	5v141.e↔	R.a roz.ods.ch.tk.na ko.a podk:b.prim.uz.ra:hist.kontr:stehno,kol
5u112↔	Lumpektómia	5v141.f↔	R.a roz.ods.ch.tk.na ko.a podk:b.prim.uz.ra:his.kon:predkol
5u113↔	Kvadrantektómia	5v141.g↔	R.a rozs.ods.ch.tk.na ko.a podk:b.prim.uz.ra:his.kon:chodidlo
5u114↔	Mikroduktektómia prsníka	5v141.x	R.a roz.ods.ch.tk.na ko.a podk:b.prim.uzav.ra:hist.kontr:ost.
5u115.0↔	Operácia gynekomastie bez liposukcie	5v142.0	Radikál.a rozs.odst.chor.tk.na k.a podkož.s prim.uzav.ran:pery
5u115.1↔	Operácia gynekomastie s liposukciou	5v143.0	Rad.a rozs.odst.ch.tk.na k.a podk:prim.uz.rany:hist.kontr:pera
5u121↔	Simplexná mastektómia bez axilár.lymfadenektómie	5v143.4	R.a roz.ods.chor.tk.koži a podk:prim.uz.ra:hist.kontr:i.č.hlavy
5u122	Parciálna mastektómia s disekciou lymfatických uzlín	5v143.5	Rad.a rozs.ods.ch.tk.na k.a podk:prim.uzav.ra:hist.kontr:krk
5u123.01	Radikálna mastektómia bez resekcii mm.pectorales	5v143.6↔	R.a rozs.ods.chor.tk.na ko.a podk:pri.uz.r:hist.kontr:ram,axila
5u123.02	Radikálna mastektómia s resekciami mm.pectorales	5v143.7↔	Rad.a roz.ods.ch.tk.na k.a podk:pri.uz.r:his.kontr:ram,lakeť
5u123.1	Madenova mastektómia s disekciou axilárnych LU	5v143.8↔	R.a roz.ods.ch.tk.na ko.a podk:pri.uz.ra:hi.kon:predlaktie
5u123.2	Resekcia lokálnej recidívy karcinómu prsníka	5v143.9↔	Rad.a rozs.odstr.chor.tk.na ko.a podk:pri.uz.ra:hist.kontr:ruka
5u123.x	Radikálna mastektómia:ostat.	5v143.a	R.a roz.ods.ch.tk.na k.a podk:prim.uz.r:hist.kontr:hr.st.,chrb
5u124.0	Subkutánná mastektómia	5v143.b	Rad.a rozs.odst.chor.tk.na k.a podk:prim.uz.ra:hist.kon:bruš.o
5u124.1	Subkutánná mastektómia s excíziou mamily	5v143.c	R.a rozs.ods.ch.tk.na k.a podk:prim.uz.r:hist.kontr:ing.genit.o
5u191↔	Radikálna exstirpácia hemangiómu prsníka	5v143.d	Rad.a rozs.ods.ch.tk.na ko.a podk:pri.uz.rany:hist.kontr:glut.o
5u210.1↔	Korekcia asymetrie prsníka vložením implantátu	5v143.e↔	Rad.a rozs.ods.ch.tk.na k.a podk:pri.uz.r:hist.kontr:stehno,kol
5u210.2↔	Korekcia asymetrie prsníka vložením implantát-expandéru	5v143.f↔	R.a rozs.ods.ch.tk.na k.a podkož:pri.uz.rany:hist.kon:predkol
5u210.3↔	Korekcia asymetrie prsníka redukčnou mamoplastikou	5v143.g↔	Rad.a rozs.ods.chor.tk.koži a podk:prim.uz.ra:hist.kontr:noha
5u210.4↔	Kor.asymetrie prsníka redukč.mamoplastikou a impl.	5v144.0	Rad.a rozs.odstr.ch.t.na k.a podk.s transplant/transpoz:pery





5v234.4	Lok.lal.plast.kože a podk:Z-plast,malá pl:ostat.časti hlavy	5v239.e↔	Lokál.lal.plast.kože a podkož:Z-plast,vef.pl:stehno,koleno
5v234.5	Lok.lalok.plast.kože a podkož:Z-plast,malá plocha:krk	5v239.f↔	Lokál.lalok.plast.kože a podkož:Z-plast,vef.pl:predkolenie
5v234.6↔	Lokál.lalok.plast.kože a podkož:Z-plast,malá pl:rameno,axila	5v239.g↔	Lokál.lalok.plast.kože a podkož:Z-plast,vef.pl:noha
5v234.7↔	Lok.lal.plast.kože a podkožia:Z-plast,malá pl:rameno,lakeť	5v239.x↔	Lokál.lalok.plast.kože a podkož:Z-plast,veľká plocha:ost
5v234.8↔	Lokál.lalok.plast.kože a podkožia:Z-plast,malá pl:predlaktie	5v23a.0	Lok.lal.plast.kože a podkož:W-plast,malá pl:pery
5v234.9↔	Lokál.lalok.plast.kože a podkožia:Z-plastika,malá pl:ruka	5v23a.4	Lok.lal.plast.kože a podkož:W-plast,malá pl:ost.časti hlavy
5v234.a	Lok.lalok.plast.kože a podk:Z-plast,malá pl:hруд.stena,chrbát	5v23a.5	Lok.lal.plast.kože a podkož:W-plast,malá plocha:krk
5v234.b	Lokál.lalok.plast.kože a podkož:Z-plastika,malá pl:bruš.o.	5v23a.6↔	Lok.lal.plast.kože a podkož:W-plast,malá pl:rameno,axila
5v234.c	Lok.lal.plast.kože a podkož:Z-plast,malá pl:inguin.genit.o	5v23a.7↔	Lok.lal.plast.kože a podkož:W-plast,malá pl:rameno,lakeť
5v234.d	Lokál.lal.plast.kože a podkož:Z-plastika,malá pl:gluteál.obl.	5v23a.8↔	Lokál.lalok.plast.kože a podkož:W-plast,malá pl:predlaktie
5v234.e↔	Lok.lalok.plast.kože a podkož:Z-plast,malá pl:stehno,koleno	5v23a.9↔	Lok.lal.plast.kože a podkož:W-plast,malá plocha:ruka
5v234.f↔	Lokál.lalok.plast.kože a podkož:Z-plastika,malá pl:predkol	5v23a.a	Lok.lal.plast.kože a podkož:W-plast,malá pl:hруд.st.,chrbát
5v234.g↔	Lokál.lalok.plast.kože a podkožia:Z-plast,malá pl:noha	5v23a.b	Lokál.lalok.plastika kože a podkož:W-plast,malá pl:bruš.obl.
5v234.x↔	Lokál.lalok.plastika kože a podkožia:Z-plast,malá pl:ost	5v23a.c	Lok.lal.plast.kože a podkož:W-plast,malá pl:inguin.genit.o
5v235.0	Lokál.lal.plast.kože a podkož:dilatačná plast,veľká pl:pery	5v23a.d	Lokál.lal.plast.kože a podkož:W-plast,malá pl:gluteál.obl.
5v235.4	Lokál.lalok.plast.kože a podk:dilatač.plast,veľká pl:ost.č.hlavy	5v23a.e↔	Lokál.lal.plast.kože a podkož:W-plast,malá pl:stehno,koleno
5v235.5	Lokál.lalok.plast.kože a podkož:dilatačná plast,veľká pl:bruš.o.	5v23a.f↔	Lok.lal.plast.kože a podkož:W-plast,vef.pl:rameno,axila
5v235.6↔	Lok.lalok.plast.kože a podk:dilatač.plast,vef.pl:rameno,axila	5v23a.g↔	Lok.lalok.plastika kože a podkož:W-plast,malá plocha:noha
5v235.7↔	Lokál.lal.plast.kože a podk:dilatač.plast,veľká pl:ram,lak	5v23a.x↔	Lokál.lalok.plast.kože a podkož:W-plast,malá plocha:ost
5v235.8↔	Lok.lalok.plast.kože a podk:dilatač.plast,veľká pl:predlakt	5v23b.0	Lokál.lalok.plast.kože a podk:W-plast,vef.pl:pery
5v235.9↔	Lokál.lalok.plast.kože a podk:dilatač.plast,veľká plocha:ruka	5v23b.4	Lok.lal.plast.kože a podkož:W-plast,vef.pl:ost.časti hlavy
5v235.a	Lok.lalok.plast.kože a podkož:dilatač.plast,vef.pl:hруд.st,chrb	5v23b.5	Lok.lal.plast.kože a podkož:W-plast,veľká plocha:krk
5v235.b	Lokál.lalok.plast.kože a podk:dilatač.plast,veľká pl:bruš.o.	5v23b.6↔	Lok.lalok.plast.kože a podkož:W-plast,vef.pl:rameno,axila
5v235.c	Lok.lalok.plast.kože a podk:dilatač.plast,vef.pl:inguin.genit.o	5v23b.7↔	Lok.lal.plast.kože a podkožia:W-plast,vef.pl:ram,lakeť
5v235.d	Lok.lal.plast.kože a podk:dilatač.plast,veľká plocha:gluteál.o	5v23b.8↔	Lok.lal.plast.kože a podkož:W-plast,vef.pl:predlaktie
5v235.e↔	Lok.lalok.plast.kože a podkož:dilatač.plast,veľká pl:stehn,kol	5v23b.9↔	Lokál.lalok.plast.kože a podkož:W-plastika,veľká pl:ruka
5v235.f↔	Lokál.lalok.plast.kože a podkož:dilatač.plast,veľká pl:predkol	5v23b.a	Lok.lal.plast.kože a podkož:W-plast,vef.pl:hруд.st.,chrbát
5v235.g↔	Lok.lalok.plast.kože a podkož:dilatač.plast,veľká pl:noha	5v23b.b	Lokál.lalok.plast.kože a podkož:W-plast,vef.pl:bruš.obl.
5v235.x↔	Lok.lalok.plast.kože a podk:dilatačná plast,veľká plocha:ost	5v23b.c	Lok.lalok.plast.kože a podkož:W-plast,vef.pl:inguin.genit.o
5v236.0	Lokál.lalok.plast.kože a podk:plast.rotovan.lal,veľká pl:pery	5v23b.d	Lok.lal.plast.kože a podkož:W-plast,vef.pl:gluteál.obl.
5v236.4	Lok.lal.plast.kože a podkož:plast.rotovan.lal,vef.pl:ost.č.hlavy	5v23b.e↔	Lok.lal.plast.kože a podkož:W-plast,vef.pl:stehno,koleno
5v236.5	Lok.lal.plast.kože a podk:plast.rotovan.lalokom,vef.pl:krk	5v23b.f↔	Lok.lal.plast.kože a podkož:W-plast,veľká pl:predkolenie
5v236.6↔	Lok.lal.plast.kože a podk:plast.rotovan.lal,vef.pl:ram,axila	5v23b.g↔	Lok.lal.plast.kože a podkož:W-plast,vef.pl:noha/chodidl
5v236.7↔	Lok.lal.plast.kože a podk:plast.rotovan.lal,veľká pl:ram,lak	5v23b.x↔	Lokál.lalok.plast.kože a podkož:W-plast,veľká plocha:ost
5v236.8↔	Lok.lalok.plast.kože a podk:plast.rotovan.lal,veľká pl:predlakt	5v23c.0	Lok.lal.plas.kože a pod tran.plas.malej ploc.dvoj.lal.v obl.pery
5v236.9↔	Lok.lalok.plast.kože a podk:plast.rotovan.lal,veľká pl:ruka	5v23c.4	Lok.lal.pl.kož.a pod.tr.pl.mal.pl.div.lal.v os.čas.hl
5v236.a	Lok.lalok.plast.kože a podk:plast.rotov.lal,veľká pl:hr.st,chrb	5v23c.5	Lok.lal.plas.kože a pod tran.plas.malej ploc.dvoj.lal.v obl.krku
5v236.b	Lokál.lalok.plast.kože a podk:plast.rotovan.lal,veľká pl:bruš.o	5v23c.6	Lok.lal.pl.kož.a pod.tr.pl.mal.pl.div.lal.v ob.ram.a ax.
5v236.c	Lok.lalok.plast.kože a podk:plast.rotov.lal,vef.pl:inguin.gen.o	5v23c.7	Lok.lal.pl.kož.a pod.tr.pl.mal.pl.div.lal.v ob.ram.a lak.
5v236.d	Lok.lalok.plast.kože a podk:plast.rotovan.lal,vef.pl:glut.obl	5v23c.8	Lok.lal.plas.kože a pod tran.plas.malej ploc.dvoj.lal.v obl.pred.
5v236.e↔	Lokál.lal.plast.kože a podk:plast.rotovan.lal,vef.pl:stehn,kol	5v23c.9	Lok.lal.plas.kože a pod tran.plas.malej ploc.dvoj.lal.v obl.ruky
5v236.f↔	Lok.lal.plast.kože a podk:plast.rotovan.lal,vef.pl:predkol	5v23c.a	Lok.lal.pl.kož.a pod.tr.pl.mal.pl.div.lal.v ob.hr.st.a ch.
5v236.g↔	Lokál.lal.plast.kože a podk:plast.rotovan.lal,vef.pl:noha	5v23c.b	Lok.lal.plas.kože a pod tran.plas.malej ploc.dvoj.lal.v bruš.obl.
5v236.x↔	Lokál.lal.plast.kože a podk:plast.rotovaným.lal,veľká pl:ost	5v23c.c	Lok.lal.pl.kož.a pod.tr.pl.mal.pl.div.lal.v in.a gen.ob.
5v238.0	Lok.lal.plast.kože a podk:plast.ostrovček.lal,vef.pl:pery	5v23c.d	Lok.lal.plas.kože a pod tran.plas.malej ploc.dvoj.lal.v glut.obl.
5v238.4	Lok.lal.plast.kože a podk:plast.ostrovček.lal,vef.pl:ost.č.hlavy	5v23c.e	Lok.lal.pl.kož.a pod.tr.pl.mal.pl.div.lal.v ob.st.a kol.
5v238.5	Lok.lal.plast.kože a podkož:plast.ostrovček.lal,veľká pl:krk	5v23c.f	Lok.lal.plas.kože a pod tran.plas.malej ploc.dvoj.lal.v obl.pred.
5v238.6↔	Lok.lal.plast.kože a podk:plast.ostrovček.lal,vef.pl:ram,axila	5v23c.g	Lok.lal.pl.kož.a pod.tr.pl.mal.pl.div.lal.v ob.noh.(c.)
5v238.7↔	Lok.lal.plast.kože a podk:plast.ostrovček.lal,vef.pl:ram,lakeť	5v23c.x	Lok.lal.plas.kože a pod tran.plas.malej ploc.dvoj.lal.ost.
5v238.8↔	Lok.lalok.plast.kože a podk:plast.ostrovček.lal,vef.pl:predlakt	5v23d.0	Lok.lal.plas.kože a pod tran.plas.malej ploc.Lim.lal.v obl.pery
5v238.9↔	Lok.lalok.plast.kože a podk:plast.ostrovček.lal,vef.pl:ruka	5v23d.4	Lok.lal.pl.kož.a pod.tr.pl.mal.pl.Lim.lal.v os.čas.hl.
5v238.a	Lok.lal.plast.kože a podk:plats.ostrovček.lal,vef.pl:hr.st.,chrb	5v23d.5	Lok.lal.plas.kože a pod tran.plas.malej ploc.Lim.lal.v obl.krku
5v238.b	Lokál.lal.plast.kože a podk:plast.ostrovček.lal,vef.pl:bruš.obl	5v23d.6	Lok.lal.pl.kož.a pod.tr.pl.mal.pl.Lim.lal.v ob.ram.a ax.
5v238.c	Lok.lal.plast.kože a podk:plast.ostrov.lal,vef.pl:inguin.genit.o	5v23d.7	Lok.lal.pl.kož.a pod.tr.pl.mal.pl.Lim.lal.v ob.ram.a lak.
5v238.d	Lok.lal.plast.k.a podk:plast.ostrovček.lal,vef.pl:glute.obl	5v23d.8	Lok.lal.plas.kože a pod tran.plas.malej ploc.Lim.lal.v obl.pred.
5v238.e↔	Lok.lal.plast.kože a podk:plast.ostrov.lal,vef.pl:stehn,kol	5v23d.9	Lok.lal.plas.kože a pod tran.plas.malej ploc.Lim.lal.v obl.ruky
5v238.f↔	Lok.lal.plast.kože a podk:plast.ostrovčekov.lal,vef.pl:predkol	5v23d.a	Lok.lal.pl.kož.a pod.tr.pl.mal.pl.Lim.lal.v ob.hr.st.a ch.
5v238.g↔	Lok.lal.plast.kože a podk:plast.ostrovček.lal,vef.pl:noha	5v23d.b	Lok.lal.plas.kože a pod tran.plas.malej ploc.Lim.lal.v bruš.obl.
5v238.x↔	Lokál.lalok.plast.kože a podk:plast.ostrovčekovit.lal,vef.pl:ost	5v23d.c	Lok.lal.pl.kož.a pod.tr.pl.mal.pl.Lim.lal.v in.a gen.ob.
5v239.0	Lok.lal.plast.kože a podkož:Z-plastika,veľká pl:pery	5v23d.d	Lok.lal.plas.kože a pod tran.plas.malej ploc.Lim.lal.v glut.obl.
5v239.4	Lok.lal.plast.kože a podkož:Z-plast,vef.pl:ost.časti hlavy	5v23d.e	Lok.lal.pl.kož.a pod.tr.pl.mal.pl.Lim.lal.v ob.st.a kol.
5v239.5	Lok.lal.plast.kože a podkož:Z-plast,veľká plocha:krk	5v23d.f	Lok.lal.plas.kože a pod tran.plas.malej ploc.Lim.lal.v obl.pred.
5v239.6↔	Lok.lal.plast.kože a podkož:Z-plast,vef.pl:rameno,axila	5v23d.g	Lok.lal.pl.kož.a pod.tr.pl.mal.pl.Lim.lal.v ob.noh.(c.)
5v239.7↔	Lok.lal.plast.kože a podkož:Z-plast,vef.pl:ram,lakeť	5v23d.x	Lok.lal.plas.kože a pod tran.plas.malej ploc.Lim.lal.,ost.
5v239.8↔	Lok.lal.plast.kože a podkož:Z-plast,vef.pl:predlaktie	5v23e.0	Lok.lal.plas.kože a pod tran.plas.malej ploc.lal.Dof.v obl.pery
5v239.9↔	Lokál.lalok.plast.kože a podkož:Z-plastika,vef.plocha:ruka	5v23e.4	Lok.lal.pl.kož.a pod.tr.pl.mal.pl.Lim.Dof.v os.čas.hl.
5v239.a	Lok.lal.plast.kože a podkož:Z-plast,vef.pl:hруд.stena,chrbát	5v23e.5	Lok.lal.plas.kože a pod tran.plas.malej ploc.lal.Dof.v obl.krku
5v239.b	Lok.lal.plast.kože a podkož:Z-plast,veľká pl:bruš.obl.	5v23e.6	Lok.lal.pl.kož.a pod.tr.pl.mal.pl.lal.Dof.v ob.ram.a ax.
5v239.c	Lok.lal.plast.kože a podkož:Z-plast,vef.pl:inguin.genit.o	5v23e.7	Lok.lal.pl.kož.a pod.tr.pl.mal.pl.lal.Dof.v ob.ram.a lak.
5v239.d	Lok.lal.plast.kože a podkož:Z-plast,veľká pl:gluteál.obl.	5v23e.8	Lok.lal.plas.kože a pod tran.plas.malej ploc.lal.Dof.v obl.pred.

5v23e.9	Lok.lal.plas.kože a pod.tran.plas.malej ploc.lal.Dof.v obl.ruky	5v23j.4	Lok.lal.pl.kož. a pod.tr.pl.vef.pl.in.tec.v os.čas.hl.
5v23e.a	Lok.lal.pl.kož. a pod.tr.pl.mal.pl.lal.Dof.v ob.hr.st.a ch.	5v23j.5	Lok.lal.plas.kože a pod.tran.plas.vef.ploc.inou tec.v obl.krku
5v23e.b	Lok.lal.plas.kože a pod.tran.plas.malej ploc.lal.Dof.v bruš.obl.	5v23j.6	Lok.lal.pl.kož. a pod.tr.pl.vef.pl.in.tec.v ob.ram.a ax.
5v23e.c	Lok.lal.pl.kož. a pod.tr.pl.mal.pl.lal.Dof.v in.a gen.ob.	5v23j.7	Lok.lal.pl.kož. a pod.tr.pl.vef.pl.in.tec.v ob.ram.a lak.
5v23e.d	Lok.lal.plas.kože a pod.tran.plas.malej ploc.lal.Dof.v glut.obl.	5v23j.8	Lok.lal.plas.kože a pod.tran.plas.vef.ploc.inou tec.v obl.pred.
5v23e.e	Lok.lal.pl.kož. a pod.tr.pl.mal.pl.lal.Dof.v ob.st.a kol.	5v23j.9	Lok.lal.plas.kože a pod.tran.plas.vef.ploc.inou tec.v obl.ruky
5v23e.f	Lok.lal.plas.kože a pod.tran.plas.malej ploc.lal.Dof.v obl.pred.	5v23j.a	Lok.lal.pl.kož. a pod.tr.pl.vef.pl.in.tec.v ob.hr.st.a ch.
5v23e.g	Lok.lal.pl.kož. a pod.tr.pl.mal.pl.lal.Dof.v ob.noh.(c.)	5v23j.b	Lok.lal.plas.kože a pod.tran.plas.vef.ploc.inou tec.v bruš.obl.
5v23e.x	Lok.lal.plas.kože a pod.tran.plas.malej ploc.lal.Dof.ost.	5v23j.c	Lok.lal.pl.kož. a pod.tr.pl.vef.pl.in.tec.v in.a gen.ob.
5v23f.0	Lok.lal.plas.kože a pod.tran.plas.malej ploc.inou tec.v obl.pery	5v23j.d	Lok.lal.plas.kože a pod.tran.plas.vef.ploc.inou tec.v glut.obl.
5v23f.4	Lok.lal.pl.kož. a pod.tr.pl.mal.pl.in.tec.v os.čas.hl.	5v23j.e	Lok.lal.pl.kož. a pod.tr.pl.vef.pl.in.tec.v ob.st.a kol.
5v23f.5	Lok.lal.plas.kože a pod.tran.plas.malej ploc.inou tec.v obl.krku	5v23j.f	Lok.lal.plas.kože a pod.tran.plas.vef.ploc.inou tec.v obl.pred.
5v23f.6	Lok.lal.pl.kož. a pod.tr.pl.mal.pl.in.tec.v ob.ram.a ax.	5v23j.g	Lok.lal.pl.kož. a pod.tr.pl.vef.pl.in.tec.v ob.noh.(c.)
5v23f.7	Lok.lal.pl.kož. a pod.tr.pl.mal.pl.in.tec.v ob.ram.a lak.	5v23j.x	Lok.lal.plas.kože a pod.tran.plas.vef.ploc.inou tec., ost.
5v23f.8	Lok.lal.plas.kože a pod.tran.plas.malej ploc.inou tec.v obl.pred.	5v23x.x↔	Lokálna laloková plastika kože a podkožia:ostatné
5v23f.9	Lok.lal.plas.kože a pod.tran.plas.malej ploc.inou tec.v obl.ruky	5v240.0	Lal.plast.k.a podk,darca:voľný lal.s mikrovaskul.anastom:pery
5v23f.a	Lok.lal.pl.kož. a pod.tr.pl.mal.pl.in.tec.v ob.hr.st.a ch.	5v240.4	Lal.plast.k.a podk,darca:voľ.lal.s mikrovask.anast:ost.č.hlavy
5v23f.b	Lok.lal.plas.kože a pod.tran.plas.malej ploc.inou tec.v bruš.obl.	5v240.5	Lal.plast.kože a podk,darca:voľ.lal.s mikrovask.anast:krk
5v23f.c	Lok.lal.pl.kož. a pod.tr.pl.mal.pl.in.tec.v in.a gen.ob.	5v240.6↔	Lal.plast.k.a podk,darca:voľ.lal.s mikrovask.anast:ram,axila
5v23f.d	Lok.lal.plas.kože a pod.tran.plas.malej ploc.inou tec.v glut.obl.	5v240.7↔	Lal.plast.kože a podk,darca:voľ.lal.s mikrovask.anast:ram,lak
5v23f.e	Lok.lal.pl.kož. a pod.tr.pl.mal.pl.in.tec.v ob.st.a kol.	5v240.8↔	Lal.plast.kože a podk,darca:voľ.lal.s mikrovask.anast:predlakt
5v23f.f	Lok.lal.plas.kože a pod.tran.plas.malej ploc.inou tec.v obl.pred.	5v240.9↔	Lalok.plast.kože a podk,darca:voľ.lal.s mikrovask.anast:ruka
5v23f.g	Lok.lal.pl.kož. a pod.tr.pl.vef.pl.in.tec.v ob.noh.(c.)	5v240.a	Lal.plast.kože a podk,darca:voľ.lal.s mikrovask.anast:hr.st.,chrb
5v23f.x	Lok.lal.plas.kože a pod.tran.plas.malej ploc.inou tec.ost.	5v240.b	Lalok.plast.kože a podk,darca:voľ.lal.s mikrovask.anast:bruš.o
5v23g.0	Lok.lal.plas.kože a pod.tran.plas.vef.ploc.dvoj.lal.v obl.pery	5v240.c	Lal.plast.k.a podk,darca:voľ.lal.s mikrovask.anast:ing,genit.o
5v23g.4	Lok.lal.pl.kož. a pod.tr.pl.vef.pl.dv.lal.v os.čas.hl.	5v240.d	Lal.plas.k.a podk,darca:v.lal.s mikrovask.anastom:glute.obl.
5v23g.5	Lok.lal.plas.kože a pod.tran.plas.vef.ploc.dvoj.lal.v obl.krku	5v240.e↔	Lal.plast.kože a podk.,darca:voľ.lal.s mikrovask.anast:steh,kol
5v23g.6	Lok.lal.pl.kož. a pod.tr.pl.vef.pl.dv.lal.v ob.ram.a ax.	5v240.f↔	Lal.plast.kože a podk,darca:voľ.lal.s mikrovask.anast:predkol
5v23g.7	Lok.lal.pl.kož. a pod.tr.pl.vef.pl.dv.lal.v ob.ram.a lak.	5v240.g↔	Lalok.plast.kože a podk,darca:voľ.lal.s mikrovask.anast:noha
5v23g.8	Lok.lal.plas.kože a pod.tran.plas.vef.ploc.dvoj.lal.v obl.pred.	5v240.x	Lalok.plast.kože a podk,darca:voľ.lal.s mikrovask.anast:ost.
5v23g.9	Lok.lal.plas.kože a pod.tran.plas.vef.ploc.dvoj.lal.v obl.ruky	5v241.0	Lalok.plast.kože a podk,darca:stopkat.miest.lalok:pery
5v23g.a	Lok.lal.pl.kož. a pod.tr.pl.vef.pl.dv.lal.v ob.hr.st.a ch.	5v241.4	Lal.plast.k.a podkožia,darca:stopkatý miest.lal:ost.č.hlavy
5v23g.b	Lok.lal.plas.kože a pod.tran.plas.vef.ploc.dvoj.lal.v bruš.obl.	5v241.5	Lalok.plast.kože a podk,darca:stopkatý miest.lalok:krk
5v23g.c	Lok.lal.pl.kož. a pod.tr.pl.vef.pl.dv.lal.v in.a gen.ob.	5v241.6↔	Lal.plast.kože a podk,darca:stopka.miest.lalok:rameno,axila
5v23g.d	Lok.lal.plas.kože a pod.tran.plas.vef.ploc.dvoj.lal.v glut.obl.	5v241.7↔	Lal.plast.kože a podk,darca:stopkatý miest.lalok:ram,lakeť
5v23g.e	Lok.lal.pl.kož. a pod.tr.pl.vef.pl.dv.lal.v ob.st.a kol.	5v241.8↔	Lalok.plast.kože a podk,darca:stopkatý miest.lalok:predlakt
5v23g.f	Lok.lal.plas.kože a pod.tran.plas.vef.ploc.dvoj.lal.v obl.pred.	5v241.9↔	Lal.plast.kože a podkož,darca:stopkatý miestny lalok:ruka
5v23g.g	Lok.lal.pl.kož. a pod.tr.pl.vef.pl.dv.lal.v ob.noh.(c.)	5v241.a	Lal.plast.kože a podkož,darca:stopka.miest.lal:hруд.st, chrb
5v23g.x	Lok.lal.plas.kože a pod.tran.plas.vef.ploc.dvoj.lal.ost.	5v241.b	Lal.plast.kože a podk,darca:stopkatý miestny lalok:bruš.obl.
5v23h.0	Lok.lal.plas.kože a pod.tran.plas.vef.ploc.Lim.lal.v obl.pery	5v241.c	Lal.plast.kože a podk,darca:stopkatý miest.lal:inguin,genit.o
5v23h.4	Lok.lal.pl.kož. a pod.tr.pl.vef.pl.Lim.lal.v os.čas.hl.	5v241.d	Lal.plast.kože a podk,darca:stopkatý miest.lalok:gluteal.obl.
5v23h.5	Lok.lal.plas.kože a pod.tran.plas.vef.ploc.Lim.lal.v obl.krku	5v241.e↔	Lalok.plast.kože a podk,darca:stopka.miest.lalok:steh,koleno
5v23h.6	Lok.lal.pl.kož. a pod.tr.pl.vef.pl.Lim.lal.v ob.ram.a ax.	5v241.f↔	Lalok.plast.kože a podk,darca:stopkatý miest.lalok:predkol
5v23h.7	Lok.lal.pl.kož. a pod.tr.pl.vef.pl.Lim.lal.v ob.ram.a lak.	5v241.g↔	Lalok.plast.kože a podkož,darca:stopkatý miest.lalok:noha
5v23h.8	Lok.lal.plas.kože a pod.tran.plas.vef.ploc.Lim.lal.v obl.pred.	5v241.x	Lal.plast.kože a podkožia,darca:stopkatý miestny lalok:ost.
5v23h.9	Lok.lal.plas.kože a pod.tran.plas.vef.ploc.Lim.lal.v obl.ruky	5v242.0	Lal.plast.kože a podk,darca:stopkatý vzdialený lalok:pery
5v23h.a	Lok.lal.pl.kož. a pod.tr.pl.vef.pl.Lim.lal.v ob.hr.st.a ch.	5v242.4	Lal.plast.kože a podk,darca:stopkatý vzdial.lalok:ost.č.hlavy
5v23h.b	Lok.lal.plas.kože a pod.tran.plas.vef.ploc.Lim.lal.v bruš.obl.	5v242.5	Lalok.plast.kože a podk,darca:stopkat.vzdialený lalok:krk
5v23h.c	Lok.lal.plas.kože a pod.tran.plas.vef.ploc.Lim.lal.v ing.a gen.obl.	5v242.6↔	Lal.plast.kože a podk,darca:stopkatý vzdial.lalok:ram,axila
5v23h.d	Lok.lal.plas.kože a pod.tran.plas.vef.ploc.Lim.lal.v glut.obl.	5v242.7↔	Lal.plast.kože a podk,darca:stopkat.vzdial.lalok:ram,lakeť
5v23h.e	Lok.lal.pl.kož. a pod.tr.pl.vef.pl.Lim.lal.v ob.st.a kol.	5v242.8↔	Lal.plast.kože a podk,darca:stopkatý vzdial.lalok:predlaktie
5v23h.f	Lok.lal.plas.kože a pod.tran.plas.vef.ploc.Lim.lal.v obl.pred.	5v242.9↔	Lal.plast.kože a podkož,darca:stopkat.vzdialený lalok:ruka
5v23h.g	Lok.lal.plas.kože a pod.tran.plas.vef.ploc.Lim.lal.v obl.nohy (ch.)	5v242.a	Lal.plast.kože a podk,darca:stopk.vzdial.lalok:hруд.st, chrbát
5v23h.x	Lok.lal.plas.kože a pod.tran.plas.vef.ploc.Lim.lal., ost.	5v242.b	Lalok.plast.kože a podk,darca:stopkatý vzdial.lalok:bruš.obl.
5v23i.0	Lok.lal.plas.kože a pod.tran.plas.vef.ploc.lal.Dof.v obl.pery	5v242.c	Lalok.plast.kože a podkož,darca:stopka.vzdial.lal:ing,genit.o
5v23i.4	Lok.lal.pl.kož. a pod.tr.pl.vef.pl.lal.Dof.v os.čas.hl.	5v242.d	Lal.plast.kože a podk,darca:stopkatý vzdial.lalok:gluteál.obl.
5v23i.5	Lok.lal.plas.kože a pod.tran.plas.vef.ploc.lal.Dof.v obl.krku	5v242.e↔	Lalok.plast.kože a podk,darca:stopka.vzdial.lalok:stehno,kol
5v23i.6	Lok.lal.pl.kož. a pod.tr.pl.vef.pl.lal.Dof.v ob.ram.a ax.	5v242.f↔	Lalok.plast.kože a podk,darca:stopk.vzdial.lalok:predkolenie
5v23i.7	Lok.lal.pl.kož. a pod.tr.pl.vef.pl.lal.Dof.v ob.ram.a lak.	5v242.g↔	Lalok.plast.kože a podkož,darca:stopka.vzdial.lalok:noha
5v23i.8	Lok.lal.plas.kože a pod.tran.plas.vef.ploc.lal.Dof.v obl.pred.	5v242.x	Lalok.plast.kože a podkož,darca:stopkatý vzdialený lalok:ost.
5v23i.9	Lok.lal.plas.kože a pod.tran.plas.vef.ploc.lal.Dof.v obl.ruky	5v251.0	Lalok.plast.kože a podk,prijemca:stopkatý miestny lalok:pery
5v23i.a	Lok.lal.pl.kož. a pod.tr.pl.vef.pl.lal.Dof.v ob.hr.st.a ch.	5v251.4	Lal.plast.kože a podk,prijem:stopkatý miest.lalok:ost.č.hlavy
5v23i.b	Lok.lal.plas.kože a pod.tran.plas.vef.ploc.lal.Dof.v bruš.obl.	5v251.5	Lal.plast.kože a podkož,prijem:stopka.miestny lalok:krk
5v23i.c	Lok.lal.plas.kože a pod.tran.plas.vef.ploc.lal.Dof.v ing.a gen.obl.	5v251.6↔	Lal.plast.kože a podk,prijemca:stopka.miest.lalok:ram,axila
5v23i.d	Lok.lal.plas.kože a pod.tran.plas.vef.ploc.lal.Dof.v glut.obl.	5v251.7↔	Lalok.plast.kože a podk,prijem:stopkatý miest.lal:ram,lakeť
5v23i.e	Lok.lal.pl.kož. a pod.tr.pl.vef.pl.lal.Dof.v ob.st.a kol.	5v251.8↔	Lal.plast.kože a podkož,prijemca:stopk.miest.lalok:predlakt
5v23i.f	Lok.lal.plas.kože a pod.tran.plas.vef.ploc.lal.Dof.v obl.pred.	5v251.9↔	Lal.plast.kože a podkož,prijemca:stopkatý miest.lalok:ruka
5v23i.g	Lok.lal.plas.kože a pod.tran.plas.vef.ploc.lal.Dof.v obl.nohy (ch.)	5v251.a	Lalok.plast.kože a podk,prijem:stopkat.miest.lal:hруд.st, chrb
5v23i.x	Lok.lal.plas.kože a pod.tran.plas.vef.ploc.lal.Dof., ost.	5v251.b	Lal.plast.kože a podk,prijemca:stopkatý miest.lalok:bruš.o
5v23j.0	Lok.lal.plas.kože a pod.tran.plas.vef.ploc.inou tec.v obl.pery	5v251.c	Lal.plast.kože a podkož,prijemca:stopka.miest.lal:ingu,genit.o

5v251.d	Lal.plast.kože a podk.prijemca:stopkatý miest.lalok:glut.obl	5v263.8↔	Komb.pl.zákr.k.a podk:stop.miest.vzdial.lal.a v.k.tran:predlakt
5v251.e↔	Lal.plast.kože a podk.prijemca:stopk.miest.lalok:stehno,kol	5v263.9↔	Komb.pl.zákr.koži a podk:stop.miest.vzd.lal.a voľ.k.tran:ruka
5v251.f↔	Lalok.plast.kože a podk.prijem:stopkat.miest.lalok:predkol	5v263.a	Komb.pla.zákr.k.a podk:stopk.mie.vzd.lal.a voľ.k.tr:hr.st,chrb
5v251.g↔	Lal.plast.kože a podkož.prijemca:stopkat.miestny lalok:noha	5v263.b	Komb.pl.zákr.k.a pdk:stop.miest.vzd.lal.a voľ.kož.tran:bruš.o
5v251.x↔	Lal.plast.kože a podkož.prijemca:stopkatý miestny lalok:ost.	5v263.c	Kombi.pl.zákr.k.a podk:stopk.miest.vzd.lal.a v.kož.tran:ingv,gen
5v252.0	Lalok.plast.kože a podk.prijemca:stopkat.vzdialený lalok:pery	5v263.d	Komb.pl.zákr.k.a podk:stop.miest.vzd.la.a voľ.kož.tr:glut.o
5v252.4	Lal.plast.kože a podk.prijem:stopka.vzdial.lalok:ost.č.hlavy	5v263.e↔	Komb.pl.zákr.k.a podk:stopk.miest.vzd.lal.a voľ.k.tran:steh,kol
5v252.5	Lal.plast.kože a podk.prijemca:stopkatý vzdial.lalok:krk	5v263.f↔	Kom.pl.zákr.k.a podk:stopk.miest.vzd.lal.a v.kož.tran:predkol
5v252.6↔	Lal.plast.kože a podk.prijem:stopkatý vzdial.lal:rameno,axila	5v263.g↔	Komb.plast.zákr.k.a podk:stop.miest.vzd.lal.a voľ.k.tran:noha
5v252.7↔	Lal.plast.kože a podk.prijemca:stopk.vzdial.lalok:ram,lakeť	5v263.x↔	Komb.plas.zákr.k.a podk:stopk.mies.vzd.lal.a voľ.kož.tranpl:ost
5v252.8↔	Lal.plast.kože a podk.prijem:stopkatý vzdial.lalok:predlaktie	5v26x.x↔	Kombinované plastické zákroky na koži a podkoži:ost.
5v252.9↔	Lalok.plast.kože a podk.prijemca:stopkat.vzdialený lalok:ruka	5v270.0	Korekcia jazvy po kož.plastike:pery
5v252.a	Lal.plast.kože a podk.prijem:stopk.vzdial.lal:hrud.st,chrbát	5v270.4	Korekcia jazvy po kož.plastike:ost.časti hlavy
5v252.b	Lal.plast.kože a podk.prijem:stopkat.vzdialený lalok:bruš.obl.	5v270.5	Korekcia jazvy po kož.plastike:krk
5v252.c	Lal.plast.kože a podkož.prijemca:stopk.vzdial.lal:inguin,gen.o	5v270.6↔	Korekcia jazvy po kož.plastike:rameno,axila
5v252.d	Lal.plast.kože a podk.prijemca:stopk.vzdial.lalok:gluteál.obl.	5v270.7↔	Korekcia jazvy po kož.plastike:rameno,lakeť
5v252.e↔	Lal.plast.kože a podkož.prijem:stopk.vzdial.lalok:stehno,kol	5v270.8↔	Korekcia jazvy po kož.plastike:predlaktie
5v252.f↔	Lalok.plast.kože a podk.prijemca:stopk.vzdial.lalok:predkol	5v270.9↔	Korekcia jazvy po kož.plastike:ruka
5v252.g↔	Lalok.plast.kože a podk.prijemca:stopkat.vzdial.lalok:noha	5v270.a	Korekcia jazvy po kož.plastike:hrud.st.a chrbát
5v252.x↔	Lalok.plast.kože a podkož.prijemca:stopkatý vzdial.lalok:ost.	5v270.b	Korekcia jazvy po kož.plastike:bruš.obl.
5v260.0	Kombin.plast.zákroky na koži a podkož:kombin.lalok.plast:pery	5v270.c	Korekcia jazvy po kož.plastike:inguin..genit.obl.
5v260.4	Kombi.plast.zákr.na koži a podk:kombin.lalok.plast:ost.č.hlavy	5v270.d	Korekcia jazvy po kož.plastike:gluteál.obl.
5v260.5	Kombin.plast.zákroky na koži a podk:kombin.lalok.plast:krk	5v270.e↔	Korekcia jazvy po kož.plastike:stehno,koleno
5v260.6↔	Kombi.plast.zákr.na koži a podk:kombin.lal.plastiky:ram,axila	5v270.f↔	Korekcia jazvy po kož.plastike:predkolenie
5v260.7↔	Kombi.plast.zákr.na koži a podk:kombin.lal.plastiky:ram,lakeť	5v270.g↔	Korekcia jazvy po kož.plastike:noha
5v260.8↔	Kombi.plast.zákrok na koži a podk:kombin.lalok.plast:predlakt	5v270.x	Korekcia jazvy po kožnej plastike:ostatné
5v260.9↔	Kombin.plast.zákroky na koži a podk:kombi.lalok.plast:ruka	5v271	Korekcia hypertrofickej jazvy dermatóziou
5v260.a	Kombi.plast.zákr.na koži a podk:kombin.lal.plast:hr.st,chrbát	5v272.0	Revizia voľ.kož.transplantátu kož.plastiky:pery
5v260.b	Kombin.plast.zákr.na koži a podk:kombin.lalok.plast:bruš.obl.	5v272.4	Revizia voľ.kož.transplantátu kož.plastiky:ost.č.hlavy
5v260.c	Kombi.plast.zákr.na koži a podk:kombin.lal.plast:ing.genit.o	5v272.5	Revizia voľného kož.transplantátu kož.plastiky:krk
5v260.d	Kombin.plast.zákr.na koži a podk:kombin.lal.plast:glute.obl.	5v272.6↔	Revizia voľ.kož.transplantátu kož.plastiky:rameno,axila
5v260.e↔	Kombin.plast.zákr.na koži a podk:kombin.lal.plast:stehno,kol	5v272.7↔	Revizia voľ.kož.transplantátu kož.plastiky:ram,lakeť
5v260.f↔	Kombin.plast.zákr.na koži a podk:kombin.lal.plast:predkol	5v272.8↔	Revizia voľ.kož.transplantátu kož.plastiky:predlaktie
5v260.g↔	Kombi.plast.zákr.na koži a podkož:kombin.lalok.plastiky:noha	5v272.9↔	Revizia voľ.kož.transplantátu kož.plastiky:ruka
5v260.x↔	Kombin.plast.zákroky na koži a podkoži:kombin.lalok.plast:ost	5v272.a	Revizia voľ.kož.transplantátu kož.plastiky:hrud.st.,chrbát
5v261.0	Komb.plast.zákr.k.a podk:kombi.lal.plastik.a voľ.kož.trans:pery	5v272.b	Revizia voľ.kož.transplantátu kož.plastiky:bruš.obl.
5v261.4	Komb.plast.zákr.k.a podk:kombi.lal.plast.a voľ.k.tr:ost.č.hla	5v272.c	Revizia voľ.kož.transplantátu kož.plastiky:inguin.genit.obl
5v261.5	Kombi.plast.zákr.koži a podk:komb.lal.plast.a voľ.k.transpl:krk	5v272.d	Revizia voľ.kož.transplantátu kož.plastiky:gluteál.obl.
5v261.6↔	Kombi.plast.zákr.k.a podk:komb.lal.plast.a voľ.k.tran:ram,axi	5v272.e↔	Revizia voľ.kož.transplantátu kož.plastiky:stehno,koleno
5v261.7↔	Kombi.plast.zákr.k.a podk:komb.lal.plast.a voľ.k.tran:ram,lak	5v272.f↔	Revizia voľ.kož.transplantátu kož.plastiky:predkolenie
5v261.8↔	Komb.plast.zákr.k.a podk:komb.lal.plast.a v.kož.tran:predlakt	5v272.g↔	Revizia voľného kož.transplantátu kož.plastiky:noha
5v261.9↔	Komb.plast.zákr.k.a podk:kombi.lal.plast.a voľ.k.transpl:ruka	5v272.x↔	Revizia voľného kožného transplantátu kož.plastiky:ost.
5v261.a	Komb.plas.zákr.k.a podk:komb.lal.plast.a voľ.k.tran:hr.st,chrb	5v273.0	Revizia lokálnej lalokovej plastiky kože:pery
5v261.b	Kombi.plast.zákr.k.a podk:komb.lal.plast.a voľ.k.transp:bruš.o	5v273.4	Revizia lokál.lalok.plastiky kože:ost.č.hlavy
5v261.c	Komb.plast.zákr.k.a podk:komb.lal.plast.a voľ.k.tran:ing,gen.o	5v273.5	Revizia lokál.lalok.plastiky kože:krk
5v261.d	Komb.plast.zákr.k.a podk:komb.lal.plast.a voľ.kož.tran:glut.o	5v273.6↔	Revizia lokál.lalok.plastiky kože:rameno,axila
5v261.e↔	Komb.plast.zákr.k.a podk:komb.lal.plast.a voľ.k.tran:stehn,kol	5v273.7↔	Revizia lokál.lalok.plastiky kože:rameno,lakeť
5v261.f↔	Komb.plast.zákr.k.a podk:kombi.lal.plast.a voľ.k.tran:predkol	5v273.8↔	Revizia lokál.lalok.plastiky kože:predlaktie
5v261.g↔	Komb.plast.zákr.koži a podk:komb.lal.plast.a voľ.kož.tran:noha	5v273.9↔	Revizia lokál.lalok.plastiky kože:ruka
5v261.x↔	Komb.plast.zákr.k.a podk:komb.lal.plast.a voľ.kož.transpl:ost.	5v273.a	Reviz.lokál.lalok.plastiky kože:hrud.stena,chrbát
5v262.0	Komb.plast.zákr.k.a podk:stopk.miest.lalok so vzdial.lal:pery	5v273.b	Revizia lokál.lalok.plastiky kože:bruš.obl.
5v262.4	Kombi.plast.zákr.koži a podk:stopk.miest.so vzdial.lal:ost.č.hl	5v273.c	Revizia lokál.lalok.plastiky kože:inguin.genit.obl
5v262.5	Kombi.plast.zákr.koži a podk:stopk.miestny so vzdial.lal:krk	5v273.d	Revizia lokál.lalok.plastiky kože:gluteál.obl.
5v262.6↔	Kombi.plast.zákr.koži a podk:stopk.miest.so vzdial.lal:ram,axi	5v273.e↔	Revizia lokál.lalok.plastiky kože:stehno,koleno
5v262.7↔	Komb.plast.zákr.koži a podk:stopk.miest.so vzdial.lal:ram,lak	5v273.f↔	Revizia lokál.lalokovej plastiky kože:predkolenie
5v262.8↔	Kombi.plast.zákr.koži a podk:stopk.miest.so vzdial.lal:predlakt	5v273.g↔	Revizia lokál.lalok.plastiky kože:noha
5v262.9↔	Kombi.plast.zákr.koži a podk:stopk.miest.so vzdial.lalok:ruka	5v273.x↔	Revizia lokálnej lalokovej plastiky kože:ost.
5v262.a	Kombi.plast.zákr.k.a podk:stopk.miest.so vzdial.lal:hr.st,chrb	5v274.0	Revizia stopkatého miest.laloka kož.plastiky:pery
5v262.b	Kombi.plast.zákr.k.a podk:stopk.miest.so vzdial.lal:bruš.obl.	5v274.4	Reviz.stopkatého miest.laloka kož.plastiky:ost.č.hlavy
5v262.c	Komb.plast.zákr.k.a podk:stopk.miest.so vzdial.lal:ingv,gen.o	5v274.5	Reviz.stopkatého miest.laloka kož.plastiky:krk
5v262.d	Kombi.plast.zákr.koži a podk:stopk.miest.so vzdial.lal:glut.o	5v274.6↔	Reviz.stopkatého miest.laloka kož.plastiky:rameno,axila
5v262.e↔	Komb.plast.zákr.koži a podk:stopk.miest.so vzd.lal:stehn,kol	5v274.7↔	Revizia stopkatého miest.laloka kož.plastiky:rameno,lakeť
5v262.f↔	Komb.plast.zákr.koži a podk:stopk.miest.so vzdial.lal:predkol	5v274.8↔	Reviz.stopkatého miest.laloka kož.plastiky:predlaktie
5v262.g↔	Komb.plast.zákr.k.a podk:stopk.miest.so vzdial.lalok:noha	5v274.9↔	Reviz.stopkatého miest.laloka kož.plastiky:ruka
5v262.x↔	Komb.plast.zákr.k.a podkož:stopk.mies.lal.so vzdial.lalok:ost.	5v274.a	Rev.stopkatého miest.laloka kož.plast:hrud.st,chrbát
5v263.0	Komb.plast.zákr.k.a podk:stopk.miest.vzdial.lal.a voľ.k.tr:pery	5v274.b	Reviz.stopkatého miest.laloka kož.plastiky:bruš.obl.
5v263.4	Kom.pl.zákr.k.a podk:stopk.miest.vzdial.lal.a voľ.kož.tr:ost.č.hl	5v274.c	Reviz.stopkatého miest.laloka kož.plastiky:inguin.genit.o
5v263.5	Kombi.pl.zákr.k.a podk:stopk.miest.vzdial.lal.a voľ.k.trans:krk	5v274.d	Reviz.stopkatého miest.laloka kož.plastiky:gluteál.obl.
5v263.6↔	Komb.pl.zákr.k.a podk:stop.miest.vzd.lal.a voľ.k.trans:ram,axi	5v274.e↔	Reviz.stopkatého miest.laloka kož.plastiky:stehno,koleno
5v263.7↔	Komb.pl.zákr.k.a podk:stop.miest.vzdial.lal.a v.kož.tr:ram,lak	5v274.f↔	Revizia stopkatého miest.laloka kož.plastiky:predkolenie



5v274.g↔	Revízia stopkatého miest.laloka kož.plastiky:noha	5v400.0	Redukč.tkan.plastika na koži a podkož:pery
5v274.x↔	Revízia stopkatého miest.laloka kožnej plastiky:ost.	5v400.4	Redukč.tkan.plastika na koži a podkož:ost.č.hlavy
5v275.0	Reviz.stopkat.vzdial.laloka kož.plastiky:pery	5v400.5	Redukč.tkaniv.plastika na koži a podkož:krk
5v275.4	Reviz.stopkat.vzdial.laloka kož.plastiky:ost.č.hlavy	5v400.6↔	Redukč.tkan.plastika na koži a podkoži:rameno,axila
5v275.5	Revízia stopkat.vzdial.laloka kož.plastiky:krk	5v400.7↔	Redukč.tkan.plastika na koži a podkoži:ram,lakeť
5v275.6↔	Reviz.stopkat.vzdial.laloka kož.plastiky:rameno,axila	5v400.8↔	Redukč.tkan.plastika na koži a podkož:predlaktie
5v275.7↔	Reviz.stopkat.vzdial.laloka kož.plastiky:rameno,lakeť	5v400.9↔	Redukč.tkanivová plastika na koži a podkoži:ruka
5v275.8↔	Reviz.stopkat.vzdial.laloka kož.plastiky:predlaktie	5v400.a	Redukč.tkan.plastika na koži a podkož:hруд.st,chrbát
5v275.9↔	Reviz.stopkat.vzdialeného laloka kož.plastiky:ruka	5v400.b	Redukč.tkan.plastika na koži a podkož:bruš.obl
5v275.a	Reviz.stopkat.vzdial.laloka kož.plastiky:hруд.st,chrbát	5v400.c	Redukč.tkan.plastika na koži a podkož:inguin,genit.o
5v275.b	Revízia stopkat.vzdialeného laloka kož.plastiky:bruš.obl.	5v400.d	Redukč.tkan.plastika na koži a podkož:gluteál.obl.
5v275.c	Reviz.stopkat.vzdial.laloka kož.plastiky:inguin,genit.o	5v400.e↔	Redukč.tkan.plastika na koži a podkož:stehno,koleno
5v275.d	Reviz.stopkat.vzdial.laloka kož.plastiky:gluteál.obl.	5v400.f↔	Redukč.tkan.plastika na koži a podkoži:predkol
5v275.e↔	Reviz.stopkat.vzdial.laloka kož.plastiky:stehno,koleno	5v400.g↔	Redukč.tkanivová plastika na koži a podkož:noha/chodidlo
5v275.f↔	Reviz.stopkatého vzdial.laloka kož.plastiky:predkolenie	5v400.x	Redukčná tkaniv.plastika na koži a podkoži:ostat.
5v275.g↔	Reviz.stopkat.vzdial.laloka kož.plastiky:noha(chodidlo)	5v401.0	Liposukcia v oblasti pery
5v275.x↔	Revízia stopkatého vzdialeného laloka kož.plastiky:ost	5v401.4	Liposukcia ostatných častí hlavy
5v276.0	Reviz.vof.laloka s mikrovaskul.anastomóz.kož.plast:pery	5v401.5	Liposukcia v oblasti krku
5v276.4	Reviz.vof.laloka s mikrovaskul.anastomóz.kož.plast:ost.č.hlavy	5v401.6↔	Liposukcia v oblasti ramena a axily
5v276.5	Reviz.vof.laloka s mikrovaskul.anastomóz.kož.plast:krk	5v401.7↔	Liposukcia v oblasti ramena a lakťa
5v276.6↔	Reviz.vof.laloka s mikrovaskul.anastom.kož.plast:ram,axila	5v401.8↔	Liposukcia v oblasti predlaktia
5v276.7↔	Reviz.vof.laloka s mikrovaskul.anastomóz.kož.plast:ram,lakeť	5v401.9↔	Liposukcia v oblasti ruky
5v276.8↔	Revízia vof.laloka s mikrovaskul.anastomóz.kož.plast:predlakt	5v401.a	Liposukcia v oblasti hrudnej steny a chrbta
5v276.9↔	Reviz.vof.laloka s mikrovaskul.anastom.kož.plastiky:ruka	5v401.b	Liposukcia v brušnej oblasti
5v276.a	Reviz.vof.laloka s mikrovask.anastomóz.kož.plast:hруд.st,chrb	5v401.c	Liposukcia v inguinálnej a genitálnej oblasti
5v276.b	Reviz.vof.laloka s mikrovaskul.anastom.kož.plast:bruš.obl.	5v401.d	Liposukcia v gluteálnej oblasti
5v276.c	Reviz.vof.laloka s mikrovask.anastom.kož.plast:inguin,genit.o	5v401.e↔	Liposukcia v oblasti stehna a kolena
5v276.d	Reviz.vof.laloka s mikrovaskul.anastomóz.kož.plast:glut.obl.	5v401.f↔	Liposukcia v oblasti predkolenia
5v276.e↔	Reviz.vof.laloka s mikrovaskul.anastom.kož.plast:stehno,kol	5v401.g↔	Liposukcia v oblasti nohy (chodidlo)
5v276.f↔	Rev.vof.laloka s mikrovaskul.anastom.kož.plast:predkolenie	5v401.n	Liposukcia prsníkov
5v276.g↔	Reviz.vof.laloka s mikrovaskul.anastomóz.kož.plastiky:noha	5v401.x	Liposukcia, ostatné
5v276.x↔	Revízia vof.laloka s mikrovaskul.anastomóz.kož.plastiky:ost	5v402.0	Odstránenie tukového tkaniva v oblasti pery
5v27x.x	Revízia kožnej plastiky:ostatné	5v402.4	Odstránenie tukového tkaniva ostatných častí hlavy
5v281	Plastická rekonštrukcia domnej pery	5v402.5	Odstránenie tukového tkaniva v oblasti krku
5v282	Plastická rekonštrukcia dolnej pery	5v402.6↔	Odstránenie tukového tkaniva v oblasti ramena a axily
5v283	Plastická rekonštrukcia ústneho kútika	5v402.7↔	Odstránenie tukového tkaniva v oblasti ramena a lakťa
5v290.0	Implantácia kožného expanderu:pery	5v402.8↔	Odstránenie tukového tkaniva v oblasti predlaktia
5v290.5	Implantácia kožného expanderu:krk	5v402.9↔	Odstránenie tukového tkaniva v oblasti ruky
5v290.6↔	Implantácia kožného expanderu:rameno,axila	5v402.a	Odstránenie tukového tkaniva v oblasti hруд.steny a chrbta
5v290.7↔	Implantácia kožného expanderu:rameno a lakeť	5v402.b	Odstránenie tukového tkaniva v brušnej oblasti
5v290.8↔	Implantácia kožného expanderu:predlaktie	5v402.c	Odstránenie tukového tkaniva v inguinál,genitál.obl.
5v290.9↔	Implantácia kožného expanderu:ruka	5v402.d	Odstránenie tukového tkaniva v gluteálnej oblasti
5v290.a	Implant.kožného expanderu:hруд.st.,chrbát	5v402.e↔	Odstránenie tukového tkaniva v oblasti stehna a kolena
5v290.b	Implantácia kožného expanderu:bruš.obl.	5v402.f↔	Odstránenie tukového tkaniva v oblasti predkolenia
5v290.c	Implantácia kožného expanderu:inguin,genit.obl.	5v402.g↔	Odstránenie tukového tkaniva v oblasti nohy (chodidlo)
5v290.d	Implantácia kožného expanderu:gluteál.obl.	5v402.x	Odstránenie tukového tkaniva, ostatné
5v290.e↔	Implantácia kožného expanderu:stehno a koleno	5v403	Axilárna odsávacía kyretáž potných žliaz
5v290.f↔	Implantácia kožného expanderu:predkolenie	5v40x.x	Redukcia tkaniva na koži a podkoži:ostatné
5v290.g↔	Implantácia kožného expanderu:noha/chodid	5v426.0	Dermabrázia veľkej povrch.plochy kož.vrstvy:pery
5v290.x↔	Implantácia kožného expanderu:ostat.	5v426.4	Dermabrázia veľkej povrch.plochy kož.vrstvy:ostat.č.hlavy
5v292.0	Prerušenie stopky laloka kože a podkožia:pery	5v426.5	Dermabrázia veľkej povrch.plochy kož.vrstvy:krk
5v292.4	Prerušenie stopky laloka kože a podkožia:ost.č.hlavy	5v426.6↔	Dermabrázia veľkej povrch.plochy kož.vrstvy:rameno,axila
5v292.5	Prerušenie stopky laloka kože a podkožia:krk	5v426.7↔	Dermabrázia veľkej povrch.plochy kož.vrstvy:ram.a lakeť
5v292.6↔	Prerušenie stopky laloka kože a podkožia:rameno,axila	5v426.8↔	Dermabrázia veľkej povrch.plochy kož.vrstvy:predlaktie
5v292.7↔	Prerušenie stopky laloka kože a podkožia:rameno a lakeť	5v426.9↔	Dermabrázia veľkej povrch.plochy kož.vrstvy:ruka
5v292.8↔	Prerušenie stopky laloka kože a podkožia:predlaktie	5v426.a	Dermabrázia veľkej povrch.plochy kož.vrstvy:hруд.st.a chrbát
5v292.9↔	Prerušenie stopky laloka kože a podkožia:ruka	5v426.b	Dermabrázia veľkej povrch.plochy kož.vrstvy:bruš.obl
5v292.a	Prerušenie stopky laloka kože a podkožia:hруд.st,chrbát	5v426.c	Dermabrázia veľkej plochy kož.vrstvy:inguin.,genitál.o
5v292.b	Prerušenie stopky laloka kože a podkožia:bruš.obl.	5v426.d	Dermabrázia veľkej povrch.plochy kož.vrstvy:glut.obl
5v292.c	Prerušenie stopky laloka kože a podkožia:inguin,genit.obl.	5v426.e↔	Dermabrázia veľkej povrch.plochy kož.vrstvy:stehno a koleno
5v292.d	Prerušenie stopky laloka kože a podkožia:gluteál.obl.	5v426.f↔	Dermabrázia veľkej povrch.plochy kož.vrstvy:predkolenie
5v292.e↔	Prerušenie stopky laloka kože a podkožia:steh a koleno	5v426.g↔	Dermabrázia veľkej povrch.plochy kož.vrstvy:noha(chodidlo)
5v292.f↔	Prerušenie stopky laloka kože a podkožia:predkolenie	5v426.x	Dermabrázia veľkej povrch.plochy kož.vrstvy:ostat.
5v292.g↔	Prerušenie stopky laloka kože a podkožia:noha/chodid	5v427.0	Zbrúsenie veľkej pl.povrch.kož.vrstvy:pery
5v292.x↔	Prerušenie stopky laloka kože a podkožia:ost	5v427.4	Zbrúsenie veľkej pl.povrch.kož.vrstvy:ost.č.hlavy
5v297.0↔	Impl./vým.podtlak.syst.hojenia rán [NPWT]:DK a HK	5v427.5	Zbrúsenie veľkej plochy povrch.kož.vrstvy:krk
5v297.1	Impl/vým.podtl.sy.hoj.rán[NPWT]:pohrud.dut,mediast.,stern	5v427.6↔	Zbrúsenie veľ.pl.povrch.kož.vrstvy:rameno,axila
5v297.2	Impl./vým.podtl.syst.hoj.rán [NPWT]:brušná dutina	5v427.7↔	Zbrúsenie veľkej pl.povrch.kož.vrstvy:ram,lakeť
5v297.3	Impl./vým.podtl.syst.hoj.rán [NPWT]:konečník a perineum	5v427.8↔	Zbrúsenie veľkej pl.povrch.kož.vrstvy:predlaktie
5v297.x	Impl. alebo výmena podtlak.syst.hojenia rán [NPWT]:ost.	5v427.9↔	Zbrúsenie veľkej plochy povrch.kož.vrstvy:ruka

5v427.a	Zbrúsenie veľkej plochy povrch.kož.vrstvy:hруд.stena,chrábát	5v445.6↔	Laser.Th chor.tk.kože a podkož,velkoploš:rameno,axila
5v427.b	Zbrúsenie veľkej plochy povrch.kož.vrstvy:brucho	5v445.7↔	Laser.Th chor.tk.kože a podkož,velkoploš:ram.a lakeť
5v427.c	Zbrúsenie veľkej plochy povrch.kož.vrstvy:inguin,genitál.o	5v445.8↔	Laser.Th chor.tk.kože a podkož,velkoploš:predlakt.
5v427.d	Zbrúsenie veľkej plochy povrch.kož.vrstvy:gluteál.o	5v445.9↔	Laser.liečba chor.tk.kože a podkož,velkoploš:ruka
5v427.e↔	Zbrúsenie veľkej plochy povrch.kož.vrstvy:stehno,kol	5v445.a	Laser.Th chor.tk.kože a podkož,velkoploš:hруд.st.,chrb.
5v427.f↔	Zbrúsenie veľkej plochy povrch.kož.vrstvy:predkol	5v445.b	Laser.Th chor.tk.kože a podkož,velkoploš:bruš.obl
5v427.g↔	Zbrúsenie veľkej plochy povrch.kož.vrstvy:noha(chodidlo)	5v445.c	Laser.Th chor.tk.kože a podkož,velkopl:inguin,genitál.o
5v427.x	Zbrúsenie veľkej plochy povrch.kož.vrstvy:ostatné	5v445.d	Laser.Th chor.tk.kože a podkož,velkoploš:glut.obl
5v428.0	Exkochleácia veľkej plochy povr.kož.vrst:pery	5v445.e↔	Laser.Th chor.tk.kože a podkož,velkoploš:stehno,koleno
5v428.4	Exkochleácia veľkej plochy povr.kož.vrst:ost.č.hlavy	5v445.f↔	Laser.Th chor.tk.kože a podkož,velkoploš:predkolenie
5v428.5	Exkochleácia veľkej plochy povr.kož.vrst:krk	5v445.g↔	Laser.Th chor.tk.kože a podkož,velkoploš:noha(chod)
5v428.6↔	Exkochle.veľkej plochy povr.kož.vrst:rameno,axila	5v445.x	Laser.liečba chor.tk.kože a podkožia,velkoploš:ostat.
5v428.7↔	Exkochle.veľkej plochy povr.kož.vrst:rameno a lakeť	5v446.0	Kryochir.chor.tk.kože a podkož,velkoploš:pery
5v428.8↔	Exkochleácia veľkej plochy povr.kož.vrst:predlaktie	5v446.4	Kryochir.ch.tk.kože a podkož,velkoploš:ost.č.hlavy
5v428.9↔	Exkochleácia veľkej plochy povr.kož.vrst:ruka	5v446.5	Kryochir.chor.tk.kože a podkož,velkoploš:krk
5v428.a	Exkochleácia veľkej plochy povr.kož.vrst:hруд.st.,chrábát	5v446.6↔	Kryochir.chor.tk.kože a podkož,velkoploš:rameno,axila
5v428.b	Exkochleácia veľkej plochy povr.kož.vrst:brušná obl.	5v446.7↔	Kryochir.chor.tk.kože a podkož,velkoploš:ram.a lakeť
5v428.c	Exkochleácia veľkej plochy povr.kož.vrst:inguin.,genitál.o	5v446.8↔	Kryochir.chor.tk.kože a podkož,velkoploš:predlakt.
5v428.d	Exkochleácia veľkej plochy povr.kož.vrst:gluteál.obl.	5v446.9↔	Kryochir.chor.tk.kože a podkož,velkoploš:ruka
5v428.e↔	Exkochleácia veľkej plochy povr.kož.vrst:stehno,koleno	5v446.a	Kryochir.ch.tk.kože a podkož,velkoploš:hруд.st.,chrábát
5v428.f↔	Exkochleácia veľkej plochy povr.kož.vrstoch:predkolenie	5v446.b	Kryochir.chor.tk.kože a podkož,velkoploš:bruš.obl.
5v428.g↔	Exkochleácia veľkej plochy povr.kož.vrst:noha(chodidlo)	5v446.c	Kryochir.ch.tk.kože a podkož,velkoploš:inguin.,genitál.o
5v428.x	Exkochleácia veľkej plochy povr.kož.vrstvy:ostatné	5v446.d	Kryochir.chor.tk.kože a podkož,velkoploš:glut.obl
5v42a.0	Th laserom veľkej plochy povrch.kož.vrstvy:pery	5v446.e↔	Kryochir.chor.tk.kože a podkož,velkoploš:stehno,koleno
5v42a.4	Th laserom veľkej plochy povrch.kož.vrstvy:ost.č.hlavy	5v446.f↔	Kryochir.chor.tk.kože a podkož,velkoploš:predkolenie
5v42a.5	Th laserom veľkej plochy povrch.kož.vrstvy:krk	5v446.g↔	Kryochir.chor.tk.kože a podkož,velkoploš:noha(chod)
5v42a.6↔	Th laserom veľkej plochy povrch.kož.vrstvy:rameno,axila	5v446.x	Kryochirurgia chor.tk.kože a podkož,velkoploš:ostat.
5v42a.7↔	Th laserom veľkej plochy povrch.kož.vrstvy:ram,lakeť	5v447.0	Infračerv.koagul.chor.tk.kože a podkož,velkopl:pery
5v42a.8↔	Th laserom veľkej plochy povrch.kož.vrstvy:predlaktie	5v447.4	Infračerv.koagul.chor.tk.kože a podkož,velkoploš:ost.č.hlavy
5v42a.9↔	Liečba laserom veľkej plochy povrch.kož.vrstvy:ruka	5v447.5	Infračerv.koagul.chor.tk.kože a podkož,velkopl:krk
5v42a.a	Th laserom veľkej plochy povrch.kož.vrstvy:hруд.st,chrábát	5v447.6↔	Infračerv.koagul.chor.tk.kože a podkož,velkopl:rameno,axila
5v42a.b	Th laserom veľkej plochy povrch.kož.vrstvy:bruš.obl	5v447.7↔	Infračerv.koagul.chor.tk.kože a podkož,velkopl:ram.a lakeť
5v42a.c	Th laserom veľkej plochy povrch.kož.vrstvy:inguin,genit.o	5v447.8↔	Infračerv.koagul.chor.tk.kože a podkož,velkopl:predlaktie
5v42a.d	Th laserom veľkej plochy povrch.kož.vrstvy:glut.obl.	5v447.9↔	Infračerv.koagul.chor.tk.kože a podkož,velkopl:ruka
5v42a.e↔	Th laserom veľkej plochy povrch.kož.vrstvy:stehno,koleno	5v447.a	Infrač.koagul.ch.tk.kože a podkož,velkoploš:h.r.st,chrábát
5v42a.f↔	Th laserom veľkej plochy povrch.kož.vrstvy:predkol.	5v447.b	Infračerv.koagul.chor.tk.kože a podkož,velkoploš:bruš.obl
5v42a.g↔	Th laserom veľkej plochy povrch.kož.vrstvy:noha(chodidlo)	5v447.c	Infračerv.koagul.ch.tk.kože a podkož,velkopl:ingv,genitál.o
5v42a.x	Liečba laserom veľkej plochy povrch.kožnej vrstvy:ostat.	5v447.d	Infračerv.koagul.chor.tk.kože a podkož,velkopl:gluteál.o
5v42b.0	Holenie[shaving]veľkej plochy povrch.kož.vrstvy:pery	5v447.e↔	Infrač.koagul.ch.tk.kože a podkož,velkopl:stehno,koleno
5v42b.4	Holenie[shaving]veľkej plochy povrch.kož.vrstvy:ost.č.hlavy	5v447.f↔	Infračerv.koagul.chor.tk.kože a podkož,velkopl:predkol.
5v42b.5	Holenie[shaving]veľkej plochy povrch.kož.vrstvy:krk	5v447.g↔	Infračerv.koagul.chor.tk.kože a podkož,velkopl:noha(chod)
5v42b.6↔	Holenie[shaving]veľkej plochy povrch.kož.vrstvy:rameno,axila	5v447.x	Infračerv.koagul.chor.tk.kože a podkož,velkopl:ostat.
5v42b.7↔	Holenie[shaving]veľkej plochy povrch.kož.vrstvy:ram,lakeť	5v450.0	Dočas.pokrytie mäkk.tk.alogén.transpl.kože,malopl:pery
5v42b.8↔	Holenie[shaving]veľkej plochy povrch.kož.vrstvy:predlaktie	5v450.4	Dočas.pokrytie mäkk.tk.alogén.transpl.kože,malopl:ost.č.hlavy
5v42b.9↔	Holenie[shaving]veľkej plochy povrch.kož.vrstvy:ruka	5v450.5	Dočas.pokrytie mäkk.tk.alogén.transpl.kože,malopl:krk
5v42b.a	Holenie[shaving]veľkej plochy povrch.kož.vrstvy:hруд.st,chrb.	5v450.6↔	Dočas.pokrytie mäkk.tk.alogén.transpl.kože,malopl:ram,axila
5v42b.b	Holenie[shaving]veľkej plochy povrch.kož.vrstvy:bruš.obl.	5v450.7↔	Dočas.pokrytie mäkk.tk.alogén.transpl.kože,malopl:ram,lakeť
5v42b.c	Holenie[shaving]veľkej plochy povrch.kož.vrstvy:ingu,genit.o	5v450.8↔	Dočas.pokrytie mäkk.tk.alogén.transpl.kože,malopl:predlakt
5v42b.d	Holenie[shaving]veľkej plochy povrch.kož.vrstvy:glut.obl.	5v450.9↔	Dočas.pokrytie mäkk.tk.alogén.transpl.kože,malopl:ruka
5v42b.e↔	Holenie[shaving]veľkej plochy povrch.kož.vrstvy:stehno,kol	5v450.a	Doč.pokrytie mäkk.tk.alogén.transpl.kože,malopl:hруд.st,chrb
5v42b.f↔	Holenie[shaving]veľkej plochy povrch.kož.vrstvy:predkol.	5v450.b	Dočas.pokrytie mäkk.tk.alogén.transpl.kože,malopl:bruš.obl
5v42b.x	Holenie[shaving]veľkej pl.povrch.kož.vrstvy:ostat.	5v450.c	Doč.pokrytie mäkk.tk.alogén.transpl.kože,malopl:ingv,genit.o
5v444.0	Elektrokaustika chor.tk.kože a podkož,velkopl:pery	5v450.d	Dočas.pokrytie mäkk.tk.alogén.transpl.kože,malopl:glut.obl
5v444.4	Elektrokaustika chor.tk.kože a podkož,velkopl:ost.č.hlavy	5v450.e↔	Dočas.pokrytie mäkk.tk.alogén.transpl.kože,malopl:stehno,kol.
5v444.5	Elektrokaustika chor.tk.kože a podkož,velkopl:krk	5v450.f↔	Dočas.pokrytie mäkk.tk.alogén.transpl.kože,malopl:predkol
5v444.6↔	Elektrokaustika chor.tk.kože a podkož,velkopl:rameno,axila	5v450.g↔	Dočas.pokrytie mäkk.tk.alogén.transpl.kože,malopl:noha
5v444.7↔	Elektrokaustika chor.tk.kože a podkož,velkopl:ram.a lakeť	5v450.x↔	Dočas.pokrytie mäkk.tk.alogén.transpl.kože,malopl:ostat.
5v444.8↔	Elektrokaustika chor.tk.kože a podkož,velkopl:predlaktie	5v451.0	Dočas.pokrytie mäkk.tk.xenogén.kož.náhr,malopl:pery
5v444.9↔	Elektrokaustika chor.tk.kože a podkož,velkopl:ruka	5v451.5	Dočas.pokrytie mäkk.tk.xenogén.kož.náhr,malopl:krk
5v444.a	Elektrokaust.ch.tk.k.a podkož,velkopl:hруд.st,chrábát	5v451.6↔	Dočas.pokrytie mäkk.tk.xenogén.kož.náhr,malopl:ram,axila
5v444.b	Elektrokaustika chor.tk.kože a podkož,velkopl:bruš.obl	5v451.7↔	Dočas.pokrytie mäkk.tk.xenogén.kož.náhr,malopl:ram.,lakeť
5v444.c	Elektrokausti.ch.tk.kože a podkož,velkopl:inguin,genitál.o	5v451.8↔	Dočas.pokrytie mäkk.tk.xenogén.kož.náhr,malopl:predlaktie
5v444.d	Elektrokaustika chor.tk.kože a podkož,velkopl:glut.obl	5v451.9↔	Dočas.pokrytie mäkk.tk.xenogén.kož.náhr,malopl:ruka
5v444.e↔	Elektrokaustika ch.tk.kože a podkož,velkopl:steh.a koleno	5v451.a	Dočas.pokrytie mäkk.tk.xenogén.kož.náhr,malopl:hr.st,chrábát
5v444.f↔	Elektrokaustika chor.tk.kože a podkož,velkopl:predkol.	5v451.b	Dočas.pokrytie mäkk.tk.xenogén.kož.náhr,malopl:bruš.obl
5v444.g↔	Elektrokaustika chor.tk.kože a podk,velkopl:noha(chod)	5v451.c	Dočas.pokrytie mäkk.tk.xenog.kož.náhr,malopl:inguin,genit.o
5v444.x	Elektrokaustika chor.tk.kože a podkož,velkopl:ostat.	5v451.d	Dočas.pokrytie mäkk.tk.xenogén.kož.náhr,malopl:glut.obl
5v445.0	Laser.Th chor.tk.kože a podkož,velkoploš:pery	5v451.e↔	Doč.pokrytie mäkk.tk.xenogén.kož.náhr,malopl:steh,koleno
5v445.4	Laser.Th chor.tk.kože a podkož,velkoploš:ostat.č.hlavy	5v451.f↔	Dočas.pokrytie mäkk.tk.xenogén.kož.náhr,malopl:predkol
5v445.5	Laser.Th chor.tk.kože a podkožia,velkoploš:krk	5v451.g↔	Dočas.pokrytie mäkk.tk.xenogén.kož.náhr,malopl:noha

5v451.x↔	Dočas.pokrytie mäkk.tk.xenogén.kož.náhr,malopl:ostat.	5v456.c	Dočas.pokryt.mäkk.tk.xenogén.kož.náhr,vefkopl:ingui.genit.o
5v452.0	Dočas.pokrytie mäkk.tk.aloplast.mat,malopl:pery	5v456.d	Dočas.pokrytie mäkk.tk.xenogén.kož.náhr,vefkopl:glut.obl
5v452.4	Dočas.pokrytie mäkk.tk.aloplast.mat,malopl:ostat.č.hlavy	5v456.e↔	Doč.pokryt.mäkk.tk.xenogén.kož.náhr,vefkopl:stehn.koleno
5v452.5	Dočas.pokrytie mäkk.tk.aloplast.mat,malopl:krk	5v456.f↔	Dočas.pokrytie mäkk.tk.xenogén.kož.náhr,vefkopl:predkol
5v452.6↔	Dočas.pokrytie mäkk.tk.aloplast.mat,malopl:rameno.axila	5v456.g↔	Dočas.pokrytie mäkk.tk.xenogén.kož.náhr,vefkopl:noha
5v452.7↔	Dočas.pokrytie mäkk.tk.aloplast.mat,malopl:ram,lakeť	5v456.x↔	Dočas.pokrytie mäkk.tk.xenogén.kož.náhr,vefkoploš:ostat.
5v452.8↔	Dočas.pokrytie mäkk.tk.aloplast.mat,malopl:predlaktie	5v457.0	Dočas.pokrytie mäkk.tk.aloplast.mat,vefkopl:pery
5v452.9↔	Dočas.pokrytie mäkk.tk.aloplast.mat,malopl:ruka	5v457.4	Dočas.pokryt.mäkk.tk.aloplast.mat,vefkopl:ost.č.hlavy
5v452.a	Dočas.pokryt.mäkk.tk.aloplast.mat,malopl:hруд.st.chrbát	5v457.5	Dočas.pokrytie mäkk.tk.aloplast.mat,vefkopl:krk
5v452.b	Dočas.pokrytie mäkk.tk.aloplast.mat,malopl:bruš.obl	5v457.6↔	Dočas.pokrytie mäkk.tk.aloplast.mat,vefkopl:ram.axila
5v452.c	Dočas.pokrytie mäkk.tk.aloplast.mat,malopl:inguin.genit.obl	5v457.7↔	Dočas.pokrytie mäkk.tk.aloplast.mat,vefkopl:ram,lakeť
5v452.d	Dočas.pokrytie mäkk.tk.aloplast.mat,malopl:glut.obl	5v457.8↔	Dočas.pokrytie mäkk.tk.aloplast.mat,vefkopl:predlaktie
5v452.e↔	Dočas.pokryt.mäkk.tk.aloplast.mat,malopl:stehno.koleno	5v457.9↔	Dočas.pokrytie mäkk.tk.aloplast.mat,vefkoploš:ruka
5v452.f↔	Dočas.pokrytie mäkk.tk.aloplast.mat,malopl:predkolenie	5v457.a	Dočas.pokrytie mäkk.tk.aloplast.mat,vefkopl:hруд.st.,chrbát
5v452.g↔	Dočas.pokrytie mäkk.tk.aloplast.mat,malopl:noha(chod)	5v457.b	Dočas.pokrytie mäkk.tk.aloplast.mat,vefkopl:bruš.obl
5v452.x↔	Dočas.pokrytie mäkk.tk.aloplast.materiálom,malopl:ostat.	5v457.c	Dočas.pokrytie mäkk.tk.aloplast.mat,vefkopl:inguin.genit.o
5v453.0	Dočas.pokrytie mäkk.tk.kultúra.keratinocyt,malopl:pery	5v457.d	Dočas.pokrytie mäkk.tk.aloplast.mat,vefkopl:glut.obl
5v453.4	Dočas.pokryt.mäkk.tk.kultúra.keratinocyt,malopl:ost.č.hlavy	5v457.e↔	Dočas.pokrytie mäkk.tk.aloplast.mat,vefkopl:stehno.koleno
5v453.5	Dočas.pokrytie mäkk.tk.kultúra.keratinocyt,malopl:krk	5v457.f↔	Dočas.pokrytie mäkk.tk.aloplast.mat,vefkopl:predkolenie
5v453.6↔	Dočas.pokryt.mäkk.tk.kultúra.keratinocyt,malopl:ram.axila	5v457.g↔	Dočas.pokrytie mäkk.tk.aloplast.mat,vefkopl:noha
5v453.7↔	Dočas.pokryt.mäkk.tk.kultúra.keratinocyt,malopl:ram,lakeť	5v457.x↔	Dočas.pokrytie mäkk.tk.aloplast.mat,vefkopl:ostat.
5v453.8↔	Dočas.pokrytie mäkk.tk.kultúra.keratinocyt,malopl:predlaktie	5v458.0	Dočas.pokrytie mäkk.tk.kultúrami keratinocyt,vefkopl:pery
5v453.9↔	Dočas.pokrytie mäkk.tk.kultúra.keratinocyt,malopl:ruka	5v458.4	Doč.pokryt.mäkk.tk.kultúrami keratinocyt,vefkopl:ost.č.hlavy
5v453.a	Doč.pokryt.mäkk.tk.kultúrami keratinocyt,malopl:hr.st.,chrb.	5v458.5	Dočas.pokrytie mäkk.tk.kultúrami keratinocyt,vefkopl:krk
5v453.b	Dočas.pokrytie mäkk.tk.kultúra.keratinocyt,malopl:bruš.obl	5v458.6↔	Doč.pokryt.mäkk.tk.kultúrami keratinocyt,vefkopl:ram.axila
5v453.c	Dočas.pokryt.mäkk.tk.kultúr.keratinocyt,malopl:ing.genit.o	5v458.7↔	Doč.pokryt.mäkk.tk.kultúrami keratinocyt,vefkopl:ram.,lakeť
5v453.d	Dočas.pokrytie mäkk.tk.kultúra.keratinocyt,malopl:glut.obl	5v458.8↔	Doč.pokryt.mäkk.tk.kultúrami keratinocyt,vefkopl:predlaktie
5v453.e↔	Dočas.pokryt.mäkk.tk.kultúra.keratinocyt,malopl:stehno.kol	5v458.9↔	Dočas.pokrytie mäkk.tk.kultúrami keratinocyt,vefkopl:ruka
5v453.f↔	Dočas.pokrytie mäkk.tk.kultúra.keratinocyt,malopl:predkol	5v458.a	Doč.pokryt.mäkk.tk.kultúra.keratinocyt,vefkopl:hруд.st.chrb
5v453.g↔	Dočas.pokrytie mäkk.tk.kultúra.keratinocyt,malopl:noha	5v458.b	Dočas.pokrytie mäkk.tk.kultúra.keratinocyt,vefkopl:bruš.obl
5v453.x↔	Dočas.pokrytie mäkk.tk.kultúrami keratinocyt,malopl:ostat.	5v458.c	Doč.pokryt.mäkk.tk.kultúra.keratinocyt,vefkopl:ingui.genit.o
5v454.0	Dočas.pokrytie mäkk.tk.viacer.postupmi,malopl:pery	5v458.d	Dočas.pokryt.mäkk.tk.kultúrami keratinocyt,vefkopl:glut.obl
5v454.4	Dočas.pokrytie mäkk.tk.viacer.postupmi,malopl:ost.č.hlavy	5v458.e↔	Dočas.pokryt.mäkk.tk.kultúra.keratinocyt,vefkopl:stehno.kol
5v454.5	Dočas.pokrytie mäkk.tk.viacer.postupmi,malopl:krk	5v458.f↔	Dočas.pokryt.mäkk.tk.kultúrami keratinocyt,vefkopl:predkol
5v454.6↔	Dočas.pokrytie mäkk.tk.viacer.postupmi,malopl:ram.axila	5v458.g↔	Dočas.pokrytie mäkk.tk.kultúrami keratinocyt,vefkopl:noha
5v454.7↔	Dočas.pokrytie mäkk.tk.viacer.postupmi,malopl:ram,lakeť	5v458.x↔	Dočas.pokrytie mäkk.tk.kultúrami keratinocyt,vefkoploš:ost.
5v454.8↔	Dočas.pokrytie mäkk.tk.viacer.postupmi,malopl:predlaktie	5v459.0	Dočas.pokrytie mäkk.tk.viacer.postupmi,vefkopl:pery
5v454.9↔	Dočas.pokrytie mäkk.tk.viacer.postupmi,malopl:ruka	5v459.4	Dočas.pokrytie mäkk.tk.viacer.postupmi,vefkopl:ostat.č.hlavy
5v454.a	Dočas.pokryt.mäkk.tk.viacer.postupmi,malopl:hруд.st.chrbát	5v459.5	Dočas.pokrytie mäkk.tk.viacer.postupmi,vefkopl:krk
5v454.b	Dočas.pokrytie mäkk.tk.viacer.postupmi,malopl:bruš.obl	5v459.6↔	Dočas.pokrytie mäkk.tk.viacer.postupmi,vefkopl:ram.axila
5v454.c	Dočas.pokryt.mäkk.tk.viacer.postupmi,malopl:inguin.genit.o	5v459.7↔	Dočas.pokrytie mäkk.tk.viacer.postupmi,vefkopl:ram,lakeť
5v454.d	Dočas.pokrytie mäkk.tk.viacer.postupmi,malopl:glut.obl	5v459.8↔	Dočas.pokrytie mäkk.tk.viacer.postupmi,vefkopl:predlaktie
5v454.e↔	Dočas.pokryt.mäkk.tk.viacer.postupmi,malopl:stehno.koleno	5v459.9↔	Dočas.pokrytie mäkk.tk.viacer.postupmi,vefkopl:ruka
5v454.f↔	Dočas.pokrytie mäkk.tk.viacer.postupmi,malopl:predkolenie	5v459.a	Dočas.pokryt.mäkk.tk.viacer.postupmi,vefkopl:hруд.st.,chrb.
5v454.g↔	Dočas.pokrytie mäkk.tk.viacer.postupmi,malopl:noha(chod)	5v459.b	Dočas.pokrytie mäkk.tk.viacer.postupmi,vefkopl:bruš.obl
5v454.x↔	Dočas.pokrytie mäkk.tk.viacer.postupmi,malopl:ostat.	5v459.c	Dočas.pokrytie mäkk.tk.viacer.postupmi,vefkopl:ing.genitál.o
5v455.0	Dočas.pokrytie mäkk.tk.alogén.transpl.kože,vefkopl:pery	5v459.d	Dočas.pokrytie mäkk.tk.viacer.postupmi,vefkopl:glut.obl
5v455.4	Dočas.pokryt.mäkk.tk.alogén.transpl.kože,vefkopl:ost.č.hlavy	5v459.e↔	Dočas.pokryt.mäkk.tk.viacer.postupmi,vefkopl:stehno.koleno
5v455.5	Dočas.pokrytie mäkk.tk.alogén.transpl.kože,vefkopl:krk	5v459.f↔	Dočas.pokrytie mäkk.tk.viacer.postupmi,vefkopl:predkol
5v455.6↔	Doč.pokryt.mäkk.tk.alogén.transpl.kože,vefkopl:ram.axila	5v459.g↔	Dočas.pokrytie mäkk.tk.viacer.postupmi,vefkopl:noha
5v455.7↔	Dočas.pokryt.mäkk.tk.alogén.transpl.kože,vefkopl:ram,lakeť	5v459.x↔	Dočas.pokrytie mäkk.tk.viacer.postupmi,vefkoploš:ost.
5v455.8↔	Dočas.pokryt.mäkk.tk.alogén.transpl.kože,vefkopl:predlaktie	5v45a.1	Zaved/vým.1syst.pre váku.tesn.hlb.siah.subf.ku kost,klb.konč.
5v455.9↔	Dočas.pokrytie mäkk.tk.alogén.transpl.kože,vefkopl:ruka	5v45a.2	Zav/vým.1syst.pre vákuov.tesn.hlb.siah.k hруд,mediast,ster
5v455.a	Doč.pokryt.mäkk.tk.alogén.transpl.kože,vefkopl:hr.st.,chrb.	5v45a.3	Zavedenie/vým.1syst.pre vákuové tesnenie na otv.bruš.obl
5v455.b	Dočas.pokrytie mäkk.tk.alogén.transpl.kože,vefkopl:bruš.obl	5v45a.4	Zavedenie/vým.1syst.pre vákuové tesnenie,endorektál.
5v455.c	Doč.pokryt.mäkk.tk.alogén.transpl.kože,vefkopl:ing.genit.o	5v45a.x	Zavedenie/vým 1syst.pre vákuové tesnenie,ostat.
5v455.d	Dočas.pokrytie mäkk.tk.alogén.transpl.kože,vefkopl:glut.obl	5v45x.x↔	Dočasné pokrytie mäkkých tkanív, ostatné
5v455.e↔	Doč.pokryt.mäkk.tk.alogén.transpl.kože,vefkopl:stehno.kol	5v460.0↔	Korekt.syndakt/polydykt.prstu ru:prehlb.in.dig.štrb.posuv.plast
5v455.f↔	Dočas.pokryt.mäkk.tk.alogén.transpl.kože,vefkopl:predkol	5v460.x↔	Korekt.synd./polydykt.prstu ruky:prehlb.interdig.štrb.ostat.
5v455.g↔	Dočas.pokrytie mäkk.tk.alogén.transpl.kože,vefkopl:noha	5v461.0↔	Separácia parciálnej syndaktylie prstu ruky plastikou
5v455.x↔	Dočas.pokryt.mäkk.tk.alogén.transplantáciou kože,vefkopl:ost	5v461.x↔	Iná separácia parciálnej syndaktylie prstu ruky
5v456.0	Dočas.pokrytie mäkk.tk.xenogén.kož.náhr,vefkopl:pery	5v462.0↔	Separácia kompletnej syndaktylie prstu ruky s plastikou
5v456.4	Dočas.pokrytie mäkk.tk.xenogén.kož.náhr,vefkopl:ost.č.hlavy	5v462.1↔	Separ.kompl.syndakt.prstu ruky s rekonšt.kolaterál.vázov
5v456.5	Dočas.pokrytie mäkk.tk.xenogén.kož.náhr,vefkopl:krk	5v462.x↔	Separácia kompletnej syndaktylie prstu ruky, ostatné
5v456.6↔	Dočas.pokryt.mäkk.tk.xenogén.kož.náhr,vefkopl:ram.axila	5v463↔	Čiastočná resekcia zdvojenej časti prstu ruky
5v456.7↔	Dočas.pokrytie mäkk.tk.xenogén.kož.náhr,vefkopl:ram,lakeť	5v464.0↔	Resekcia zdvojenej časti prstu ruky bez rekonštrukcie kĺbu
5v456.8↔	Dočas.pokrytie mäkk.tk.xenogén.kož.náhr,vefkopl:predlaktie	5v464.1↔	Resekcia zdvojenej časti prstu ruky s rekonštrukciou kĺbu
5v456.9↔	Dočas.pokrytie mäkk.tk.xenogén.kož.náhr,vefkopl:ruka	5v465↔	Korektúra polysyndakt.prstu ruky podľa Bilhaut a Cloquet
5v456.a	Dočas.pokryt.mäkk.tk.xenogén.kož.náhr,vefkopl:hr.st.chrb.	5v46x↔	Korektúra syndaktylie/polydaktylie prstu ruky,ost.
5v456.b	Dočas.pokrytie mäkk.tk.xenogén.kož.náhr,vefkopl:bruš.obl	5v470↔	Separácia parciálnej syndaktylie prstu nohy

5v471↔	Separácia kompletnej syndaktýlie prstu nohy	5v512.0	Epifasciál.nekrozeť.kože a podkož.-popál.a polept:pery
5v472↔	Čiastočná resekcia zdvojenej časti prstu nohy	5v512.1	Epifasciál.nekrozeť.kože a podk.-popál.polept:nos
5v473↔	Resekcia zdvojenej časti prstu nohy	5v512.2↔	Epifasciál.nekrozeť.kože a podk.-popál.polept:ucho
5v47x↔	Korektúra syndaktýlie/polydaktýlie prstu nohy,ost.	5v512.3↔	Epifasciál.nekrozeť.kože a podk.-popál.polept:oč.viečko
5v500.5	Escharotómia kože a podk.pri popál.a polept:krk	5v512.4	Epifasciál.nekrozeť.k.a podk.-popál.polept:č.hlavy mimo vlas
5v500.6↔	Escharot.k. a podk.pri popál.a polept:ram.axila	5v512.5	Epifasciál.nekrozeť.kože a podk.-pop.a polept:krk
5v500.7↔	Escharotómia k.a podkož.pri popál.a polept:ram.lakeť	5v512.6↔	Epifasciál.nekrozeť.kože a podk.-popál.polept:ram.axila
5v500.8↔	Escharotómia kože a podk.pri popál.a polept:predlaktie	5v512.7↔	Epifasciál.nekrozeť.kože a podk.-popál.polept:ram.lakeť
5v500.9↔	Escharotómia kože a podkožia pri popál.a polept:ruka	5v512.8↔	Epifasciál.nekrozeť.kože a podk.-popál.polept:predlakt
5v500.a	Escharotómia kože a podkož.pri popál.a polept:hруд.steny	5v512.9↔	Epifasciál.nekrozeť.kože a podkožia-popál.polept:ruka
5v500.b	Escharotómia kože a podk.pri popál.a polept:bruš.o	5v512.a	Epifasciál.nekrozeť.kože a podk.-popál.polept:hруд.stena
5v500.e↔	Escharotómia kože a podkož.pri popál.a polept:stehno,koleno	5v512.b	Epifasciál.nekrozeť.kože a podk.-popál.polept:bruš.o
5v500.f↔	Escharotómia kože a podk.pri popál.a polept:predkol	5v512.c	Epifasciál.nekrozeť.k.a podk.-popál.polept:inguin.genit.o
5v500.g↔	Escharotómia kože a podk.pri popál.a polept:noha	5v512.d	Epifasciál.nekrozeť.kože a podk.-popál.polept:gluteál.o
5v500.j	Escharotómia kože a podk.pri popál.a polept:chrbát	5v512.e↔	Epifasciál.nekrozeť.kože a podk.-popál.polept:stehno,kol
5v501.5	Fasciotómia kože a podk.pri popál.a polept:krk	5v512.f↔	Epifasciál.nekrozeť.kože a podk.-popál.polept:predkol
5v501.6↔	Fasciotómia kože a podk.pri popál.a polept:rameno,axila	5v512.g↔	Epifasciál.nekrozeť.kože a podk.-popál.polept:noha
5v501.7↔	Fasciotómia kože a podk.pri popál.a polept:ram.lakeť	5v512.h	Epifasciál.nekrozeť.k.a podk.-popál.polept:vlas.č.kože hlavy
5v501.8↔	Fasciotómia kože a podk.pri popál.a polept:predlakt	5v512.j	Epifasciál.nekrozeť.kože a podk.-popál.polept:chrbát
5v501.9↔	Fasciotómia kože a podk.pri popál.a polept:ruka	5v512.k	Epifasciál.nekrozeť.kože a podk.-popál.polept:skrótum
5v501.a	Fasciotómia kože a podk.pri popál.a polept:hруд.st.	5v512.m	Epifasciál.nekrozeť.kože a podk.-popál.polept:črev.obl
5v501.b	Fasciotómia kože a podk.pri popál.a polept:bruš.obl.	5v512.x	Epifasciál.nekrozeť.kože a podk.-pop.a polept:ost
5v501.e↔	Fasciotómia kože a podk.pri popál.a polept:stehno,koleno	5v513.0	Tangenciál.excízia kože a podkožia-popál.polept:pery
5v501.f↔	Fasciotómia kože a podk.pri popál.a polept:predkol	5v513.1	Tangenciál.excízia kože a podkož.-popál.polept:nos
5v501.g↔	Fasciotómia kože a podk.pri popál.a polept:noha	5v513.2↔	Tangenciál.excízia kože a podkož.-popál.polept:ucho
5v501.j	Fasciotómia kože a podk.pri popál.a polept:chrbát	5v513.3↔	Tangenciál.excízia kože a podkož.-pri popál.polept:oč.viečko
5v502.5	Escharotóm.s fasciotóm.kože a podk.pri popál.a polept:krk	5v513.4	Tangenciál.excízia k.a podkož.-pop.polept:č.hlavy mimo vlas.č.
5v502.6↔	Escharotóm.s fasciotóm.k.a podk.pri popál.polept:ram.axila	5v513.5	Tangenciál.excízia kože a podkož.-popál.polept:krk
5v502.7↔	Escharotóm.s fasciotóm.kože a podk.pri popál.polept:ram.lak	5v513.6↔	Tangenciál.excízia kože a podkož.-popál.polept:ram.axila
5v502.8↔	Escharotóm.s fasciotóm.kože a podk.pri popál.polept:predlakt	5v513.7↔	Tangenciál.exc.kože a podkož.-pri popál.polept:rameno,lakeť
5v502.9↔	Escharotómia s fasciotóm.kože a podk.pri popál.polept:ruka	5v513.8↔	Tangenciál.excízia kože a podkož.-popál.polept:predlakt
5v502.a	Escharotóm.s fasciotóm.kože a podk.pri popál.polept:hруд.st	5v513.9↔	Tangenciál.excízia kože a podkož.-popál.polept:ruka
5v502.b	Escharot.s fasciotómiu kože a podk.pri popál.polept:bruš.o	5v513.a	Tangenciál.excízia kože a podkož.-popál.polept:hруд.st.
5v502.c	Escharotóm.s fasciotóm.k.a podk.pri popál.polept:stehno,kol	5v513.b	Tangenciál.excízia kože a podkož.-popál.polept:bruš.obl.
5v502.e↔	Escharotóm.s fasciotóm.k.a podk.pri popál.polept:predkol	5v513.c	Tangenciál.excízia k.a podkož.-pri pop.a polept:ingv.genitál.o
5v502.f↔	Escharotóm.s fasciotóm.k.a podk.pri popál.polept:noha	5v513.d	Tangenciál.excízia kože a podkož.-popál.polept:glut.obl.
5v502.g↔	Escharotóm.s fasciotóm.kože a podk.pri popál.polept:chrbát	5v513.e↔	Tangenciál.excízia kože a podkož.-popál.polept:steh,koleno
5v503.6↔	Escharot.k.a podk.-pop.polept.s dekompres.perif.n:ram,axila	5v513.f↔	Tangenciál.excízia kože a podkož.-popál.polept:predkol
5v503.7↔	Escharotóm.k.a podk.-pop.polept.s dekompres.perif.n:ram,lak	5v513.g↔	Tangenciál.excízia kože a podkož.-popál.polept:noha
5v503.8↔	Escharotóm.kože a podk.-pop.polept.s dekompr.perif.n:predlak	5v513.h	Tangenciál.excízia kože a podkož.-popál.polept:vlas.č.hlavy
5v503.9↔	Escharotómia kože a podk.-pop.polept.s dekompr.perif.n:ruka	5v513.j	Tangenciál.excízia k.a podkož.-pri pop.a polept:chrbát
5v503.c	Escharot.k.a podk.-pop.polept.s dekompres.perif.n:ing.genitál	5v513.k	Tangenciál.excízia kože a podkož.-popál.polept:skrótum
5v503.e↔	Escharotóm.k.a podk.-pop.polept.s dekompres.perif.n:steh,kol	5v513.m	Tangenciál.excízia kože a podkož.-popál.polept:hrádza
5v503.f↔	Escharotóm.k.a podk.-pop.polept.s dekompres.perif.n:predkol	5v513.x	Tangenciál.excízia kože a podkož.-popál.polept:ost.
5v503.g↔	Escharot.kože a podk.-popál.polept.s dekompres.perif.n:noha	5v514.0	Laser.deštrukcia chor.tk.kože a podk.-popál.polept:pery
5v503.k	Escharotóm.k.a podk.-pop.polept.s dekompres.perif.n:skrótum	5v514.1	Laser.deštrukcia chor.tk.kože a podk.-popál.polept:nos
5v503.m	Escharotóm.k.a podk.-pop.polept.s dekompres.perif.n:črevo	5v514.2↔	Laser.deštrukcia chor.tk.kože a podk.-popál.polept:ucho
5v50x.x	Ostat.incie kože a podkožia pri popál.a poleptaniach	5v514.3↔	Laser.deštrukcia chor.tk.kože a podk.-popál.polept:oč.viečko
5v511.0	Dermabázia kože a podkož.-popál.a polept:pery	5v514.4	Laser.deštr.ch.tk.k.a podk.-pop.a polept:č.hlavy mimo vlas.č.
5v511.1	Dermabrázia kože a podkož.-popál.a polept:nos	5v514.5	Laser.deštrukcia chor.tk.kože a podk.-popál.polept:krk
5v511.2↔	Dermabrázia kože a podkož.-popál.a polept:ucho	5v514.6↔	Laser.deštrukcia chor.tk.kože a podk.-popál.polept:ram,axila
5v511.3↔	Dermabrázia kože a podkož.-popál.a polept:oč.viečko	5v514.7↔	Laser.deštrukcia chor.tk.kože a podk.-popál.polept:ram,lakeť
5v511.4	Dermabrázia kože a podkož.-popál.a polept:č.hlavy mimo vlas	5v514.8↔	Laser.deštrukcia chor.tk.kože a podk.-popál.polept:predlakt
5v511.5	Dermabrázia kože a podkož.-popál.a polept:krk	5v514.9↔	Laser.deštrukcia chor.tk.kože a podk.-popál.polept:ruka
5v511.6↔	Dermabrázia kože a podkož.-popál.a polept:ram,axila	5v514.a	Laser.deštrukcia chor.tk.kože a podk.-popál.polept:hруд.st.
5v511.7↔	Dermabrázia kože a podkož.-popál.a polept:ram,lakeť	5v514.b	Laser.deštrukcia chor.tk.kože a podk.-popál.polept:bruš.obl.
5v511.8↔	Dermabrázia kože a podkož.-popál.a polept:predlakt	5v514.c	Laser.deštruk.ch.tk.k.a podk.-pop.a polept:inguin.genit.obl.
5v511.9↔	Dermabrázia kože a podkož.-popál.a polept:ruka	5v514.d	Laser.deštrukcia chor.tk.kože a podk.-popál.polept:gluteál.obl.
5v511.a	Dermabrázia kože a podkož.-popál.a polept:hруд.stena	5v514.e↔	Laser.deštrukcia chor.tk.kože a podk.-popál.polept:stehno,kol
5v511.b	Dermabrázia kože a podkož.-popál.a polept:bruš.obl	5v514.f↔	Laser.deštrukcia chor.tk.kože a podk.-popál.polept:predkol
5v511.c	Dermabrázia kože a podkož.-popál.a polept:inguin.genit.o	5v514.g↔	Laser.deštrukcia chor.tk.kože a podk.-popál.polept:noha
5v511.d	Dermabrázia kože a podkož.-popál.a polept:gluteál.o.	5v514.h	Laser.deštrukcia chor.tk.kože a podk.-popál.polept:vlas.č.hlavy
5v511.e↔	Dermabrázia kože a podkož.-popál.a polept:stehno,koleno	5v514.j	Laser.deštrukcia chor.tk.kože a podk.-popál.polept:chrbát
5v511.f↔	Dermabrázia kože a podkož.-popál.a polept:predkol	5v514.k	Laser.deštrukcia chor.tk.kože a podk.-popál.polept:skrótum
5v511.g↔	Dermabrázia kože a podkož.-popál.a polept:noha	5v520	Debridement rany svalu pri popál.a poleptaniach
5v511.h	Dermabrázia kože a podkož.-popál.a polept:vlas.č.kože hlavy	5v521	Debridement rany šľachy pri popál.a polept.
5v511.j	Dermabrázia kože a podkož.-popál.a polept:chrbát	5v522	Debridement rany fascie pri popál.a polept.
5v511.k	Dermabrázia kože a podkož.-popál.a polept:skrótum	5v523	Debridement rany mäkk.č.presah.sval,šf.a fascie pri popál.polept
5v511.m	Dermabrázia kože a podkož.-popál.a polept:obl.hrádze	5v52x	Debridement rany svalu,šf.a fascie pri popál.polept:ost.
5v511.x	Dermabrázia kože a podkož.-popál.a polept:ostatné	5v530.0	Dočas.pokr.mäkk.č.-popál.polept:alogén.TX kože,mploš:pery











5v584.8↔	Revízia voľného transplantátu kože (pp/pl):predlakt	5v588.6↔	Revízia voľ.lal.s mikrovask.anast.kož.plast.(pp/pl):ram,axila
5v584.9↔	Revízia voľ.transplantátu kože (popál/polept):ruka	5v588.7↔	Revízia voľ.lal.s mikrovask.anast.kož.plast.(pp/pl):ram,lakeť
5v584.a	Revízia voľ.transplantátu kože (pp/pl):hr/chrb	5v588.8↔	Reviz.voľ.lal.s mikrovask.anast.kož.plast.(pp/pl):predlakt
5v584.b	Revízia voľ.transplantátu kože (popál/polept):bruš.obl	5v588.9↔	Revízia voľ.lal.s mikrovask.anast.kož.plast.(pp/pl):ruka
5v584.c	Revízia voľ.transplantátu kože (pp/pl):inguin,genit.o	5v588.a	Revízia voľ.lal.s mikrovask.anast.kož.plast.(pp/pl):hr.st/chrb
5v584.d	Revízia voľ.transplantátu kože (pp/pl):gluteál.obl	5v588.b	Revízia voľ.lal.s mikrovask.anast.kož.plast.(pp/pl):bruš.obl
5v584.e↔	Revízia voľ.transplantátu kože (pp/pl):stehno,koleno	5v588.c	Reviz.voľ.lal.s mikrovask.anast.kož.plast.(pp/pl):ingv.,genit.o
5v584.f↔	Revízia voľného transplantátu kože (pp/pl):predkol	5v588.d	Revízia voľ.lal.s mikrovask.anast.kož.plast.(pp/pl):glut.o
5v584.g↔	Revízia voľ.transplantátu kože (pp/pl):noha	5v588.e↔	Revízia voľ.lal.s mikrovask.anast.kož.plast.(pp/pl):stehno,kol
5v584.x	Revízia voľ.transplantátu kože (popál/polept):ostatné	5v588.f↔	Revízia voľ.lal.s mikrovask.anast.kož.plast.(pp/pl):predkol
5v585.0	Revízia lokál.lalok.plastiky kože(pp/pl):pery	5v588.g↔	Revízia voľ.laloku s mikrovask.anast.kož.plast.(pp/pl):noha
5v585.1	Revízia lokál.lalok.plastiky kože(popál/polep):nos	5v588.x	Revízia voľ.lal.s mikrovask.anast.kož.plastiky (pop/polep):ost.
5v585.2↔	Reviz.lokálnej lalok.plastiky kože(pp/pl):ucho	5v590.0	Oddel.lalokovej stonky pri popál.a polept:pera
5v585.3↔	Revízia lokál.lalok.plastiky kože(pp/pl):oč.viečko	5v590.4	Oddel.lalokovej stonky pri popál.a polept:ost.časti hlavy
5v585.4	Revízia lokál.lalok.plastiky kože(pp/pl):ost.č.hlavy	5v590.5	Oddelenie lalokovej stonky pri popál.a polept:krk
5v585.5	Revízia lokál.lalokovej plastiky kože(pp/pl):krk	5v590.6↔	Oddel.lalokovej stonky pri popál.a polept:rameno,axila
5v585.6↔	Revízia lokál.lalok.plastiky kože(pp/pl):rameno,axila	5v590.7↔	Oddel.lalokovej stonky pri popál.a polept:rameno a lakeť
5v585.7↔	Revízia lokál.lalok.plastiky kože(pp/pl):ram,lakeť	5v590.8↔	Oddel.lalokovej stonky pri popál.a polept:predlaktie
5v585.8↔	Revízia lokál.lalok.plastiky kože(pp/pl):predlakt	5v590.9↔	Oddel.lalokovej stonky pri popál.a polept:ruka
5v585.9↔	Revízia lokálnej lalok.plastiky kože(pp/pl):ruka	5v590.a	Oddel.lalokovej stonky pri popál.a polept:hrud.st/chrbát
5v585.a	Revízia lokál.lalok.plastiky kože(pp/pl):hrud.st/chrbát	5v590.b	Oddel.lalokovej stonky pri popál.a polept:bruš.o
5v585.b	Revízia lokál.lalok.plastiky kože(pp/pl):bruš.obl	5v590.c	Oddel.lalokovej stonky pri popál.a polept:inguin.,genit.o
5v585.c	Revízia lokál.lalok.plastiky kože(pp/pl):ing,genit.o	5v590.d	Oddel.lalokovej stonky pri popál.a polept:glut.obl
5v585.d	Revízia lokál.lalok.plastiky kože(pp/pl):gluteál.o	5v590.e↔	Oddel.lalokovej stonky pri popál.a polept:stehno,koleno
5v585.e↔	Revízia lokálnej lalok.plastiky kože(pp/pl):stehno,koleno	5v590.f↔	Oddel.lalokovej stonky pri popál.a polept:predkolenie
5v585.f↔	Revízia lokál.lalok.plastiky kože(popál/polept):predkol.	5v590.g↔	Oddel.lalokovej stonky pri popál.a polept:noha
5v585.g↔	Revízia lokál.lalokovej plastiky kože(pp/pl):noha	5v590.x↔	Oddel.lalokovej stonky pri popál.a polept:ost.
5v585.x↔	Revízia lokál.lalok.plastiky kože(pp/pl):ostatné	5v591.0	Desilikonizácia dermál.náhr.materiálu (pp/pl):pera
5v586.0	Revízia stopk.region.laloku kož.plast.(pop/polep):pery	5v591.4	Desilikonizácia dermál.náhrad.mat.(pp/pl):ost.č.hlavy
5v586.1	Revízia stopkatého region.laloku kož.plastiky (pp/pl):nos	5v591.5	Desilikonizácia dermál.náhrad.materiálu (pp/pl):krk
5v586.2↔	Revízia stopk.region.laloku kož.plastiky (pp/pl):ucho	5v591.6↔	Desilikonizácia dermál.náhrad.mat.(pp/pl):rameno,axila
5v586.3↔	Revízia stopk.region.laloku kož.plastiky (pp/pl):oč.viečko	5v591.7↔	Desilikoniz. dermál.náhr.mat.(pp/pl):rameno,lakeť
5v586.4	Revízia stopk.region.laloku kož.plastiky (pp/pl):ost.č.hlavy	5v591.8↔	Desilikonizácia dermál.náhr.mat.(pp/pl)predlaktie
5v586.5	Revízia stopk.regionál.laloku kož.plastiky (pp/pl):krk	5v591.9↔	Desilikonizácia dermál.náhrad.mat.(pp/pl):ruka
5v586.6↔	Revízia stopk.region.laloku kož.plastiky (pp/pl):ram,axila	5v591.a	Desilikonizácia dermál.náhrad.mat.(pp/pl):hr.st/chrbát
5v586.7↔	Revízia stopk.region.laloku kož.plastiky (pp/pl):ram,lakeť	5v591.b	Desilikonizácia dermál.náhrad.materiálu (pp/pl):bruš.o
5v586.8↔	Revízia stopk.region.laloku kož.plastiky (pp/pl):predlakt	5v591.c	Desilikoniz. dermál.náhr.mat.pri popál.a polept:ingv.,genit.o
5v586.9↔	Revízia stopkatého region.laloku kož.plastiky (pp/pl):ruka	5v591.d	Desilikonizácia dermál.náhr.mat.pri popál.a polept:glut.o
5v586.a	Revízia stopk.region.laloku kož.plastiky (pp/pl):hrud.st/chrbát	5v591.e↔	Desilikonizácia dermál.náhr.mat. (pp/pl):stehno,koleno
5v586.b	Revízia stopk.regionál.laloku kož.plastiky (pp/pl):bruš.o	5v591.f↔	Desilikonizácia dermál.náhr.mat.pri popál.a polept:predkol
5v586.c	Revízia stopk.region.laloku kož.plastiky (pp/pl):ingv,genit.o	5v591.g↔	Desilikonizácia dermál.náhrad.materiálu (pp/pl):noha
5v586.d	Revízia stopk.regionál.laloku kož.plastiky (pp/pl):glut.obl	5v591.x↔	Desilikonizácia dermál.náhr.mat.pri popál.a polept:ost.
5v586.e↔	Revízia stopk.region.laloku kož.plastiky (pp/pl):stehno,kol	5v611.10	Odber tuk.b.exciziou,malý objem (<100ml-mikrograft)
5v586.f↔	Revízia stopk.region.laloku kož.plast.(popál/polept):predkol	5v611.11	Odber tuk.b.exciziou,veľký objem (>100ml-makrograft)
5v586.g↔	Revízia stopkatého region.laloku kož.plast.(pp/pl):noha	5v611.20	Odber tuk.b.liposukčným prístrojom,m.o.(<100ml-mikrograft)
5v586.x↔	Revízia stopk.region.laloku kož.plastiky (popál/polept):ost.	5v611.21	Odber tuk.b.liposukčným prístrojom,v.o.(>100ml-makrograft)
5v587.0	Revízia stopk.vzdialeného laloku kož.plast.(pp/pl):pery	5v611.30	Odber tuk.b.striekačkou,malý objem (<100ml-mikrograft)
5v587.1	Revízia stopk.vzdialeného laloku kož.plastiky (pp/pl):nos	5v611.31	Odber tuk.b.striekačkou,veľký objem (>100ml-makrograft)
5v587.2↔	Revízia stopkatého vzdial.laloku kož.plastiky (pp/pl):ucho	5v611.x0	Odber tuk.b.(štepov)ostat.,malý objem (<100ml-mikrograft)
5v587.3↔	Revízia stopk.vzdial.laloku kož.plast.(pp/pl):oč.viečko	5v611.x1	Odber tuk.b.(štepov)ostat.,veľký objem (>100ml-makrograft)
5v587.4	Revízia stopk.vzdial.laloku kož.plast.(pp/pl):ost.č.hlavy	5v620.4	Tx.autológ.tuk.b.(<100ml-makrograft),hoj.nervu:hlava
5v587.5	Revízia stopk.vzdial.laloku kož.plast.(popál/polept):krk	5v620.5	Transpl.autológ.tuk.b.,m.o.(<100ml-makrograft),hoj.nerv:krk
5v587.6↔	Revízia stopk.vzdial.laloku kož.plastiky (pp/pl):rameno,axila	5v620.6↔	Tx.autológ.tuk.b.,m.o(<100ml-makrograft),hoj.nervu:ram,axila
5v587.7↔	Revízia stopk.vzdial.laloku kož.plast.(pp/pl):ram,lakeť	5v620.7↔	Tx.autológ.tuk.b.,m.o(<100ml-makrograft),hoj.nervu:ram,lakeť
5v587.8↔	Revízia stopk.vzdial.laloku kož.plast.(pp/pl):predlakt	5v620.8↔	Tx.autológ.tuk.b.,m.o(<100ml-makrograft),hoj.nervu:predlakt
5v587.9↔	Revízia stopk.vzdialeného laloku kož.plast.(pp/pl):ruka	5v620.9↔	Tx.autológ.tuk.b.,m.o(<100ml-makrograft),hoj.nervu:ruka
5v587.a	Revízia stopk.vzdial.laloku kož.plast.(pp/pl):hrud.st/chrbát	5v620.a	Tx.autológ.tuk.b.(<100ml-makrogr),hoj.nervu:hr.st.,chrbát
5v587.b	Revízia stopkatého vzdial.laloku kož.plast.(pp/pl):bruš.obl	5v620.b	Tx.autológ.tuk.b.,m.obj.(<100ml-makrograft),hoj.nervu:bruš.o.
5v587.c	Revízia stopk.vzdial.laloku kož.plast.(pp/pl):ing,gen.obl	5v620.c	Tx.autológ.tuk.buniek (<100ml-makrogr),hoj.nervu:inguin.,gen.o
5v587.d	Revízia stopk.vzdial.laloku kož.plast.(pp/pl):glut.obl	5v620.d	Tx.autológ.tuk.b.,m.o(<100ml-makrograft),hoj.nervu:glut.o
5v587.e↔	Revízia stopk.vzdial.laloku kož.plast.(pp/pl):stehno,koleno	5v620.e↔	Tx.autol.tuk.b.,m.o(<100ml-makrograft),hoj.nervu:stehn,kol
5v587.f↔	Revízia stopk.vzdial.laloku kož.plast.(pp/pl):predkolenie	5v620.f↔	Tx.autológ.tuk.b.,m.o(<100ml-makrograft),hoj.nervu:predkol
5v587.g↔	Revízia stopk.vzdial.laloku kož.plast.(pp/pl):noha	5v620.g↔	Tx.autológ.tuk.b.,m.obj(<100ml-makrogr),hoj.nervu:noha
5v587.x	Revízia stopk.vzdial.laloku kož.plastiky (pop/polept):ost.	5v620.s↔	Tx.autológ.tuk.b.,m.o(<100ml-makrograft),hoj.nerv:perianál.o.
5v588.0	Revízia voľ.lal.s mikrovask.anast.kož.plast.(pp/pl):pery	5v620.x↔	Tx.autológ.tuk.b.malý obj.(<100ml-makrograft),hoj.nervu:ost.
5v588.1	Revízia voľ.laloku s mikrovask.anast.kož.plast.(pp/pl):nos	5v621.6↔	Tx.autológ.tuk.b.,ma.obj(<100ml-makrogr),hoj.šliach:ram,axi
5v588.2↔	Revízia voľ.lal.s mikrovaskul.anast.kož.plast.(pp/pl):ucho	5v621.7↔	Tx.autológ.tuk.b.,m.o(<100ml-makrograft),hoj.šliach:ram,lak
5v588.3↔	Revízia voľ.lal.s mikrovask.anast.kož.plast.(pp/pl):oč.viečko	5v621.8↔	Tx.autol.tuk.b.,ma.obj(<100ml-makrograft),hoj.šliach:predlakt
5v588.4	Revízia voľ.lal.s mikrovask.anast.kož.plast.(pp/pl):ost.č.hlavy	5v621.9↔	Tx.autológ.tuk.b.,ma.obj.(<100ml-makrograft),hoj.šliach:ruka
5v588.5	Revízia voľ.lal.s mikrovask.anastomózou kož.plast.(pp/pl):krk	5v621.e↔	Tx.autol.tuk.b.,m.obj(<100ml-makrograft),hoj.šliach:stehn,kol





5v63x.t↔	Iná tx.autológ.tuk.b.,veľ.obj(>100ml-makrograft):bukálna o.	8r880.1l	PTI 2 st. neuv. lie. : c. predla.
5v63x.u↔	Iná tx.autológ.tuk.b.,veľ.obj(>100ml-makrograft):čelo.obl.	8r880.1m	PTI 2 st. neuv. lie. : c. predko.
5v63x.w↔	Iná tx.autológ.tuk.b.,veľ.obj(>100ml-makrograft):nasolabiál.o.	8r880.1n	PTI 2 st. neuv. lie. : femo. te.
5v63x.x↔	Iná transpl.autológ.tuk.b.,veľký obj(>100ml-makrograft):ost.	8r880.1o	PTI 2 st. neuv. lie. : femo. ži.
5v63x.y	Iná tx.autológ.tuk.b.,veľ.obj(>100ml-makrograft):zygomat.obl.	8r880.1p	PTI 2 st. neuv. lie. : c. malf.
8g113	Ošetrovanie a previazanie popáleniny	8r880.1q	PTI 2 st. neuv. lie. : umel. c.
8g114	Ošetrovanie a previazanie popáleniny prsta	8r880.1x	PTI 2 st. neuv. lie. : iné
8g115	Ošetrovanie a previazanie popáleniny dorzy ruky alebo nohy	8r880.20	PTI 3 st. neuv. lie. : intrakr.c.
8g121.0	Ošetrovanie a previazanie popáleniny: do 1 % povrchu tela	8r880.22	PTI 3 st. neuv. lie. : a. car. bez b. ur.
8g121.1	Ošetrovanie a previazanie popáleniny: do 5 % povrchu tela	8r880.23	PTI 3 st. neuv. lie. : a. car. com.
8g121.2	Ošetrovanie a previazanie popáleniny: od 6 % do 10 % povrchu tela	8r880.24	PTI 3 st. neuv. lie. : a. car. int. extrakr.
8g121.3	Ošetrovanie a previazanie popáleniny: od 11 % do 15 % povrchu tela	8r880.25	PTI 3 st. neuv. lie. : a. car. int. extrakr. s a. car. com.
8g121.4	Ošetrovanie a previazanie popáleniny: od 15 % do 20 % povrchu tela	8r880.26	PTI 3 st. neuv. lie. : a. car. ext.
8g121.5	Ošetrovanie a previazanie popáleniny: nad 20 % povrchu tela	8r880.28	PTI 3 st. neuv. lie. : spin. c.
8m161.x	Intrakavit.iná brachyter.,okrem intraut.a intravagin.brachyt.	8r880.2b	PTI 3 st. neuv. lie. : duct. arter. aper.
8m162	Intraluminálna brachyterapia	8r880.2c	PTI 3 st. neuv. lie. : aorta
8m164.1	Perkutánna translúmenová koronárna brachyterapia	8r880.2d	PTI 3 st. neuv. lie. : isth. aor.
8m164.2	Intravaskulárna brachyterapia v iných periférnych cievach	8r880.2e	PTI 3 st. neuv. lie. : v. cava
8m165.01	Intersticiálna brachyter.: 1 rovinná impl.nízky dávkový príkon [LDR]	8r880.2f	PTI 3 st. neuv. lie. : iné . c. hrud.
8m165.02	Intersticiálna brachyter.: 1 rovinná impl.pulzný dávkový príkon [PDR]	8r880.2g	PTI 3 st. neuv. lie. : v. por.
8m165.03	Intersticiálna brachyter.: 1 rovinná impl.vysoký dávkový príkon [HDR]	8r880.2h	PTI 3 st. neuv. lie. : visc. c.
8m165.0x	Intersticiálna brachyter.: 1 rovinná implantácia: iné	8r880.2i	PTI 3 st. neuv. lie. : iné br. a pan. tep.
8m165.11	Intersticiálna brachyter.: viacrovinná impl.nízky dávk.príkon[LDR]	8r880.2j	PTI 3 st. neuv. lie. : iné br. a pan. žily
8m165.12	Intersticiálna brachyter.: viacrovinná impl.pulzný dávk.príkon[PDR]	8r880.2k	PTI 3 st. neuv. lie. : c. ple. a ram.
8m165.13	Intersticiálna brachyter.: viacrovinná impl.vysoký dávk.príkon[HDR]	8r880.2l	PTI 3 st. neuv. lie. : c. predla.
8m165.1x	Intersticiálna brachyter.: viacrovinná implantácia: iné	8r880.2m	PTI 3 st. neuv. lie. : c. predko.
8m165.21	Intersticiálna brachyter. s perman. impl.rádioakt.zrn: do 10 zrn	8r880.2n	PTI 3 st. neuv. lie. : femo. te.
8m165.22	Intersticiálna brachyter. s perman. impl.rádioakt.zrn: viac ako 10 zrn	8r880.2p	PTI 3 st. neuv. lie. : c. malf.
8m16x	Iná brachyterapia uzavretými žiaričmi	8r880.2q	PTI 3 st. neuv. lie. : umel. c.
8r880.00	PTI 1 st. neuv. lie. : intrakr.c.	8r880.2x	PTI 3 st. neuv. lie. : iné
8r880.02	PTI 1 st. neuv. lie. : a. car. bez b. ur.	8r880.30	PTI 4 st. neuv. lie. : intrakr.c.
8r880.03	PTI 1 st. neuv. lie. : a. car. com.	8r880.32	PTI 4 st. neuv. lie. : a. car. bez b. ur.
8r880.04	PTI 1 st. neuv. lie. : a. car. int. extrakr.	8r880.33	PTI 4 st. neuv. lie. : a. car. com.
8r880.05	PTI 1 st. neuv. lie. : a. car. int. extrakr. s a. car. com.	8r880.34	PTI 4 st. neuv. lie. : a. car. int. extrakr.
8r880.06	PTI 1 st. neuv. lie. : a. car. ext.	8r880.35	PTI 4 st. neuv. lie. : a. car. int. extrakr. s a. car. com.
8r880.08	PTI 1 st. neuv. lie. : spin. c.	8r880.36	PTI 4 st. neuv. lie. : a. car. ext.
8r880.0b	PTI 1 st. neuv. lie. : duct. arter. aper.	8r880.38	PTI 4 st. neuv. lie. : spin. c.
8r880.0c	PTI 1 st. neuv. lie. : aorta	8r880.3b	PTI 4 st. neuv. lie. : duct. arter. aper.
8r880.0d	PTI 1 st. neuv. lie. : isth. aor.	8r880.3c	PTI 4 st. neuv. lie. : aorta
8r880.0e	PTI 1 st. neuv. lie. : v. cava	8r880.3d	PTI 4 st. neuv. lie. : isth. aor.
8r880.0f	PTI 1 st. neuv. lie. : iné . c. hrud.	8r880.3e	PTI 4 st. neuv. lie. : v. cava
8r880.0g	PTI 1 st. neuv. lie. : v. por.	8r880.3f	PTI 4 st. neuv. lie. : iné . c. hrud.
8r880.0h	PTI 1 st. neuv. lie. : visc. c.	8r880.3g	PTI 4 st. neuv. lie. : v. por.
8r880.0i	PTI 1 st. neuv. lie. : iné br. a pan. tep.	8r880.3h	PTI 4 st. neuv. lie. : visc. c.
8r880.0j	PTI 1 st. neuv. lie. : iné br. a pan. žily	8r880.3i	PTI 4 st. neuv. lie. : iné br. a pan. tep.
8r880.0k	PTI 1 st. neuv. lie. : c. ple. a ram.	8r880.3j	PTI 4 st. neuv. lie. : iné br. a pan. žily
8r880.0l	PTI 1 st. neuv. lie. : c. predla.	8r880.3k	PTI 4 st. neuv. lie. : c. ple. a ram.
8r880.0m	PTI 1 st. neuv. lie. : c. predko.	8r880.3l	PTI 4 st. neuv. lie. : c. predla.
8r880.0n	PTI 1 st. neuv. lie. : femo. te.	8r880.3m	PTI 4 st. neuv. lie. : c. predko.
8r880.0o	PTI 1 st. neuv. lie. : femo. ži.	8r880.3n	PTI 4 st. neuv. lie. : femo. te.
8r880.0p	PTI 1 st. neuv. lie. : c. malf.	8r880.3o	PTI 4 st. neuv. lie. : femo. ži.
8r880.0q	PTI 1 st. neuv. lie. : umel. c.	8r880.3p	PTI 4 st. neuv. lie. : c. malf.
8r880.0x	PTI 1 st. neuv. lie. : iné	8r880.3q	PTI 4 st. neuv. lie. : umel. c.
8r880.10	PTI 2 st. neuv. lie. : intrakr.c.	8r880.3x	PTI 4 st. neuv. lie. : iné
8r880.12	PTI 2 st. neuv. lie. : a. car. bez b. ur.	8r880.40	PTI 5 st. neuv. lie. : intrakr.c.
8r880.13	PTI 2 st. neuv. lie. : a. car. com.	8r880.42	PTI 5 st. neuv. lie. : a. car. bez b. ur.
8r880.14	PTI 2 st. neuv. lie. : a. car. int. extrakr.	8r880.43	PTI 5 st. neuv. lie. : a. car. com.
8r880.15	PTI 2 st. neuv. lie. : a. car. int. extrakr. s a. car. com.	8r880.44	PTI 5 st. neuv. lie. : a. car. int. extrakr.
8r880.16	PTI 2 st. neuv. lie. : a. car. ext.	8r880.45	PTI 5 st. neuv. lie. : a. car. int. extrakr. s a. car. com.
8r880.18	PTI 2 st. neuv. lie. : spin. c.	8r880.46	PTI 5 st. neuv. lie. : a. car. ext.
8r880.1b	PTI 2 st. neuv. lie. : duct. arter. aper.	8r880.48	PTI 5 st. neuv. lie. : spin. c.
8r880.1c	PTI 2 st. neuv. lie. : aorta	8r880.4b	PTI 5 st. neuv. lie. : duct. arter. aper.
8r880.1d	PTI 2 st. neuv. lie. : isth. aor.	8r880.4c	PTI 5 st. neuv. lie. : aorta
8r880.1e	PTI 2 st. neuv. lie. : v. cava	8r880.4d	PTI 5 st. neuv. lie. : isth. aor.
8r880.1f	PTI 2 st. neuv. lie. : iné . c. hrud.	8r880.4e	PTI 5 st. neuv. lie. : v. cava
8r880.1g	PTI 2 st. neuv. lie. : v. por.	8r880.4f	PTI 5 st. neuv. lie. : iné . c. hrud.
8r880.1h	PTI 2 st. neuv. lie. : visc. c.	8r880.4g	PTI 5 st. neuv. lie. : v. por.
8r880.1i	PTI 2 st. neuv. lie. : iné br. a pan. tep.	8r880.4h	PTI 5 st. neuv. lie. : visc. c.
8r880.1j	PTI 2 st. neuv. lie. : iné br. a pan. žily	8r880.4i	PTI 5 st. neuv. lie. : iné br. a pan. tep.
8r880.1k	PTI 2 st. neuv. lie. : c. ple. a ram.	8r880.4j	PTI 5 st. neuv. lie. : iné br. a pan. žily

8r880.4k	PTI 5 st. neuv. lie. : c. ple. a ram.	8r881.1i	PTI 2 st. uv. lie. : iné br. a pan. tep.
8r880.4l	PTI 5 st. neuv. lie. : c. predla.	8r881.1j	PTI 2 st. uv. lie. : iné br. a pan. žily
8r880.4m	PTI 5 st. neuv. lie. : c. predko.	8r881.1k	PTI 2 st. uv. lie. : c. ple. a ram.
8r880.4n	PTI 5 st. neuv. lie. : femo. te.	8r881.1l	PTI 2 st. uv. lie. : c. predla.
8r880.4o	PTI 5 st. neuv. lie. : femo. ži.	8r881.1m	PTI 2 st. uv. lie. : c. predko.
8r880.4p	PTI 5 st. neuv. lie. : c. malf.	8r881.1n	PTI 2 st. uv. lie. : femo. te.
8r880.4q	PTI 5 st. neuv. lie. : umel. c.	8r881.1o	PTI 2 st. uv. lie. : femo. ži.
8r880.4x	PTI 5 st. neuv. lie. : iné	8r881.1p	PTI 2 st. uv. lie. : c. malf.
8r880.50	PTI 6 a viac st. neuv. lie. : intrakr.c.	8r881.1q	PTI 2 st. uv. lie. : umel. c.
8r880.52	PTI 6 a viac st. neuv. lie. : a. car. bez b. ur.	8r881.1x	PTI 2 st. uv. lie. : iné
8r880.53	PTI 6 a viac st. neuv. lie. : a. car. com.	8r881.20	PTI 3 st. uv. lie. : intrakr.c.
8r880.54	PTI 6 a viac st. neuv. lie. : a. car. int. extrakr.	8r881.22	PTI 3 st. uv. lie. : a. car. bez b. ur.
8r880.55	PTI 6 a viac st. neuv. lie. : a ca in. extrak. s a car. com.	8r881.23	PTI 3 st. uv. lie. : a. car. com.
8r880.56	PTI 6 a viac st. neuv. lie. : a. car. ext.	8r881.24	PTI 3 st. uv. lie. : a. car. int. extrakr.
8r880.58	PTI 6 a viac st. neuv. lie. : spin. c.	8r881.25	PTI 3 st. uv. lie. : a. car. int. extrakr. s a. car. com.
8r880.5b	PTI 6 a viac st. neuv. lie. : duct. arter. aper.	8r881.26	PTI 3 st. uv. lie. : a. car. ext.
8r880.5c	PTI 6 a viac st. neuv. lie. : aorta	8r881.28	PTI 3 st. uv. lie. : spin. c.
8r880.5d	PTI 6 a viac st. neuv. lie. : isth. aor.	8r881.2b	PTI 3 st. uv. lie. : duct. arter. aper.
8r880.5e	PTI 6 a viac st. neuv. lie. : v. cava	8r881.2c	PTI 3 st. uv. lie. : aorta
8r880.5f	PTI 6 a viac st. neuv. lie. : iné . c. hrud.	8r881.2d	PTI 3 st. uv. lie. : isth. aor.
8r880.5g	PTI 6 a viac st. neuv. lie. : v. por.	8r881.2e	PTI 3 st. uv. lie. : v. cava
8r880.5h	PTI 6 a viac st. neuv. lie. : visc. c.	8r881.2f	PTI 3 st. uv. lie. : iné . c. hrud.
8r880.5i	PTI 6 a viac st. neuv. lie. : iné br. a pan. tep.	8r881.2g	PTI 3 st. uv. lie. : v. por.
8r880.5j	PTI 6 a viac st. neuv. lie. : iné br. a pan. žily	8r881.2h	PTI 3 st. uv. lie. : visc. c.
8r880.5k	PTI 6 a viac st. neuv. lie. : c. ple. a ram.	8r881.2i	PTI 3 st. uv. lie. : iné br. a pan. tep.
8r880.5l	PTI 6 a viac st. neuv. lie. : c. predla.	8r881.2j	PTI 3 st. uv. lie. : iné br. a pan. žily
8r880.5m	PTI 6 a viac st. neuv. lie. : c. predko.	8r881.2k	PTI 3 st. uv. lie. : c. ple. a ram.
8r880.5n	PTI 6 a viac st. neuv. lie. : femo. te.	8r881.2l	PTI 3 st. uv. lie. : c. predla.
8r880.5o	PTI 6 a viac st. neuv. lie. : femo. ži.	8r881.2m	PTI 3 st. uv. lie. : c. predko.
8r880.5p	PTI 6 a viac st. neuv. lie. : c. malf.	8r881.2n	PTI 3 st. uv. lie. : femo. te.
8r880.5q	PTI 6 a viac st. neuv. lie. : umel. c.	8r881.2o	PTI 3 st. uv. lie. : femo. ži.
8r880.5x	PTI 6 a viac st. neuv. lie. : iné	8r881.2p	PTI 3 st. uv. lie. : c. malf.
8r881.00	PTI 1 st. uv. lie. : intrakr.c.	8r881.2q	PTI 3 st. uv. lie. : umel. c.
8r881.02	PTI 1 st. uv. lie. : a. car. bez b. ur.	8r881.2x	PTI 3 st. uv. lie. : iné
8r881.03	PTI 1 st. uv. lie. : a. car. com.	8r881.30	PTI 4 st. uv. lie. : intrakr.c.
8r881.04	PTI 1 st. uv. lie. : a. car. int. extrakr.	8r881.32	PTI 4 st. uv. lie. : a. car. bez b. ur.
8r881.05	PTI 1 st. uv. lie. : a. car. int. extrakr. s a. car. com.	8r881.33	PTI 4 st. uv. lie. : a. car. com.
8r881.06	PTI 1 st. uv. lie. : a. car. ext.	8r881.34	PTI 4 st. uv. lie. : a. car. int. extrakr.
8r881.08	PTI 1 st. uv. lie. : spin. c.	8r881.35	PTI 4 st. uv. lie. : a. car. int. extrakr. s a. car. com.
8r881.0b	PTI 1 st. uv. lie. : duct. arter. aper.	8r881.36	PTI 4 st. uv. lie. : a. car. ext.
8r881.0c	PTI 1 st. uv. lie. : aorta	8r881.38	PTI 4 st. uv. lie. : spin. c.
8r881.0d	PTI 1 st. uv. lie. : isth. aor.	8r881.3b	PTI 4 st. uv. lie. : duct. arter. aper.
8r881.0e	PTI 1 st. uv. lie. : v. cava	8r881.3c	PTI 4 st. uv. lie. : aorta
8r881.0f	PTI 1 st. uv. lie. : iné . c. hrud.	8r881.3d	PTI 4 st. uv. lie. : isth. aor.
8r881.0g	PTI 1 st. uv. lie. : v. por.	8r881.3e	PTI 4 st. uv. lie. : v. cava
8r881.0h	PTI 1 st. uv. lie. : visc. c.	8r881.3f	PTI 4 st. uv. lie. : iné . c. hrud.
8r881.0i	PTI 1 st. uv. lie. : iné br. a pan. tep.	8r881.3g	PTI 4 st. uv. lie. : v. por.
8r881.0j	PTI 1 st. uv. lie. : iné br. a pan. žily	8r881.3h	PTI 4 st. uv. lie. : visc. c.
8r881.0k	PTI 1 st. uv. lie. : c. ple. a ram.	8r881.3i	PTI 4 st. uv. lie. : iné br. a pan. tep.
8r881.0l	PTI 1 st. uv. lie. : c. predla.	8r881.3j	PTI 4 st. uv. lie. : iné br. a pan. žily
8r881.0m	PTI 1 st. uv. lie. : c. predko.	8r881.3k	PTI 4 st. uv. lie. : c. ple. a ram.
8r881.0n	PTI 1 st. uv. lie. : femo. te.	8r881.3l	PTI 4 st. uv. lie. : c. predla.
8r881.0o	PTI 1 st. uv. lie. : femo. ži.	8r881.3m	PTI 4 st. uv. lie. : c. predko.
8r881.0p	PTI 1 st. uv. lie. : c. malf.	8r881.3n	PTI 4 st. uv. lie. : femo. te.
8r881.0q	PTI 1 st. uv. lie. : umel. c.	8r881.3o	PTI 4 st. uv. lie. : femo. ži.
8r881.0x	PTI 1 st. uv. lie. : iné	8r881.3p	PTI 4 st. uv. lie. : c. malf.
8r881.10	PTI 2 st. uv. lie. : intrakr.c.	8r881.3q	PTI 4 st. uv. lie. : umel. c.
8r881.12	PTI 2 st. uv. lie. : a. car. bez b. ur.	8r881.3x	PTI 4 st. uv. lie. : iné
8r881.13	PTI 2 st. uv. lie. : a. car. com.	8r881.40	PTI 5 st. uv. lie. : intrakr.c.
8r881.14	PTI 2 st. uv. lie. : a. car. int. extrakr.	8r881.42	PTI 5 st. uv. lie. : a. car. bez b. ur.
8r881.15	PTI 2 st. uv. lie. : a. car. int. extrakr. s a. car. com.	8r881.43	PTI 5 st. uv. lie. : a. car. com.
8r881.16	PTI 2 st. uv. lie. : a. car. ext.	8r881.44	PTI 5 st. uv. lie. : a. car. int. extrakr.
8r881.18	PTI 2 st. uv. lie. : spin. c.	8r881.45	PTI 5 st. uv. lie. : a. car. int. extrakr. s a. car. com.
8r881.1b	PTI 2 st. uv. lie. : duct. arter. aper.	8r881.46	PTI 5 st. uv. lie. : a. car. ext.
8r881.1c	PTI 2 st. uv. lie. : aorta	8r881.48	PTI 5 st. uv. lie. : spin. c.
8r881.1d	PTI 2 st. uv. lie. : isth. aor.	8r881.4b	PTI 5 st. uv. lie. : duct. arter. aper.
8r881.1e	PTI 2 st. uv. lie. : v. cava	8r881.4c	PTI 5 st. uv. lie. : aorta
8r881.1f	PTI 2 st. uv. lie. : iné . c. hrud.	8r881.4d	PTI 5 st. uv. lie. : isth. aor.
8r881.1g	PTI 2 st. uv. lie. : v. por.	8r881.4e	PTI 5 st. uv. lie. : v. cava
8r881.1h	PTI 2 st. uv. lie. : visc. c.	8r881.4f	PTI 5 st. uv. lie. : iné . c. hrud.

8r881.4g	PTI 5 st. uv. lie. : v. por.	8r882.1e	PTI 2 st. bior. : v. cava
8r881.4h	PTI 5 st. uv. lie. : visc. c.	8r882.1f	PTI 2 st. bior. : iné . c. hrud.
8r881.4i	PTI 5 st. uv. lie. : iné br. a pan. tep.	8r882.1g	PTI 2 st. bior. : v. por.
8r881.4j	PTI 5 st. uv. lie. : iné br. a pan. žily	8r882.1h	PTI 2 st. bior. : visc. c.
8r881.4k	PTI 5 st. uv. lie. : c. ple. a ram.	8r882.1i	PTI 2 st. bior. : iné br. a pan. tep.
8r881.4l	PTI 5 st. uv. lie. : c. predla.	8r882.1j	PTI 2 st. bior. : iné br. a pan. žily
8r881.4m	PTI 5 st. uv. lie. : c. predko.	8r882.1k	PTI 2 st. bior. : c. ple. a ram.
8r881.4n	PTI 5 st. uv. lie. : femo. te.	8r882.1l	PTI 2 st. bior. : c. predla.
8r881.4o	PTI 5 st. uv. lie. : femo. ži.	8r882.1m	PTI 2 st. bior. : c. predko.
8r881.4p	PTI 5 st. uv. lie. : c. malf.	8r882.1n	PTI 2 st. bior. : femo. te.
8r881.4q	PTI 5 st. uv. lie. : umel. c.	8r882.1o	PTI 2 st. bior. : femo. ži.
8r881.4x	PTI 5 st. uv. lie. : iné	8r882.1p	PTI 2 st. bior. : c. malf.
8r881.50	PTI 6 a viac st. uv. lie. : intrakr.c.	8r882.1q	PTI 2 st. bior. : umel. c.
8r881.52	PTI 6 a viac st. uv. lie. : a. car. bez b. ur.	8r882.1x	PTI 2 st. bior. : iné
8r881.53	PTI 6 a viac st. uv. lie. : a. car. com.	8r882.20	PTI 3 st. bior. : intrakr.c.
8r881.54	PTI 6 a viac st. uv. lie. : a. car. int. extrakr.	8r882.22	PTI 3 st. bior. : a. car. bez b. ur.
8r881.55	PTI 6 a viac st. uv. lie. : a. ca. in. extrak. s a. car. com.	8r882.23	PTI 3 st. bior. : a. car. com.
8r881.56	PTI 6 a viac st. uv. lie. : a. car. ext.	8r882.24	PTI 3 st. bior. : a. car. int. extrakr.
8r881.58	PTI 6 a viac st. uv. lie. : spin. c.	8r882.25	PTI 3 st. bior. : a. car. int. extrakr. s a. car. com.
8r881.5b	PTI 6 a viac st. uv. lie. : duct. arter. aper.	8r882.26	PTI 3 st. bior. : a. car. ext.
8r881.5c	PTI 6 a viac st. uv. lie. : aorta	8r882.28	PTI 3 st. bior. : spin. c.
8r881.5d	PTI 6 a viac st. uv. lie. : isth. aor.	8r882.2b	PTI 3 st. bior. : duct. arter. aper.
8r881.5e	PTI 6 a viac st. uv. lie. : v. cava	8r882.2c	PTI 3 st. bior. : aorta
8r881.5f	PTI 6 a viac st. uv. lie. : iné . c. hrud.	8r882.2d	PTI 3 st. bior. : isth. aor.
8r881.5g	PTI 6 a viac st. uv. lie. : v. por.	8r882.2e	PTI 3 st. bior. : v. cava
8r881.5h	PTI 6 a viac st. uv. lie. : visc. c.	8r882.2f	PTI 3 st. bior. : iné . c. hrud.
8r881.5i	PTI 6 a viac st. uv. lie. : iné br. a pan. tep.	8r882.2g	PTI 3 st. bior. : v. por.
8r881.5j	PTI 6 a viac st. uv. lie. : iné br. a pan. žily	8r882.2h	PTI 3 st. bior. : visc. c.
8r881.5k	PTI 6 a viac st. uv. lie. : c. ple. a ram.	8r882.2i	PTI 3 st. bior. : iné br. a pan. tep.
8r881.5l	PTI 6 a viac st. uv. lie. : c. predla.	8r882.2j	PTI 3 st. bior. : iné br. a pan. žily
8r881.5m	PTI 6 a viac st. uv. lie. : c. predko.	8r882.2k	PTI 3 st. bior. : c. ple. a ram.
8r881.5n	PTI 6 a viac st. uv. lie. : femo. te.	8r882.2l	PTI 3 st. bior. : c. predla.
8r881.5o	PTI 6 a viac st. uv. lie. : femo. ži.	8r882.2m	PTI 3 st. bior. : c. predko.
8r881.5p	PTI 6 a viac st. uv. lie. : c. malf.	8r882.2n	PTI 3 st. bior. : femo. te.
8r881.5q	PTI 6 a viac st. uv. lie. : umel. c.	8r882.2o	PTI 3 st. bior. : femo. ži.
8r881.5x	PTI 6 a viac st. uv. lie. : iné	8r882.2p	PTI 3 st. bior. : c. malf.
8r882.00	PTI 1 st. bior. : intrakr.c.	8r882.2q	PTI 3 st. bior. : umel. c.
8r882.02	PTI 1 st. bior. : a. car. bez b. ur.	8r882.2x	PTI 3 st. bior. : iné
8r882.03	PTI 1 st. bior. : a. car. com.	8r882.30	PTI 4 st. bior. : intrakr.c.
8r882.04	PTI 1 st. bior. : a. car. int. extrakr.	8r882.32	PTI 4 st. bior. : a. car. bez b. ur.
8r882.05	PTI 1 st. bior. : a. car. int. extrakr. s a. car. com.	8r882.33	PTI 4 st. bior. : a. car. com.
8r882.06	PTI 1 st. bior. : a. car. ext.	8r882.34	PTI 4 st. bior. : a. car. int. extrakr.
8r882.08	PTI 1 st. bior. : spin. c.	8r882.35	PTI 4 st. bior. : a. car. int. extrakr. s a. car. com.
8r882.0b	PTI 1 st. bior. : duct. arter. aper.	8r882.36	PTI 4 st. bior. : a. car. ext.
8r882.0c	PTI 1 st. bior. : aorta	8r882.38	PTI 4 st. bior. : spin. c.
8r882.0d	PTI 1 st. bior. : isth. aor.	8r882.3b	PTI 4 st. bior. : duct. arter. aper.
8r882.0e	PTI 1 st. bior. : v. cava	8r882.3c	PTI 4 st. bior. : aorta
8r882.0f	PTI 1 st. bior. : iné . c. hrud.	8r882.3d	PTI 4 st. bior. : isth. aor.
8r882.0g	PTI 1 st. bior. : v. por.	8r882.3e	PTI 4 st. bior. : v. cava
8r882.0h	PTI 1 st. bior. : visc. c.	8r882.3f	PTI 4 st. bior. : iné . c. hrud.
8r882.0i	PTI 1 st. bior. : iné br. a pan. tep.	8r882.3g	PTI 4 st. bior. : v. por.
8r882.0j	PTI 1 st. bior. : iné br. a pan. žily	8r882.3h	PTI 4 st. bior. : visc. c.
8r882.0k	PTI 1 st. bior. : c. ple. a ram.	8r882.3i	PTI 4 st. bior. : iné br. a pan. tep.
8r882.0l	PTI 1 st. bior. : c. predla.	8r882.3j	PTI 4 st. bior. : iné br. a pan. žily
8r882.0m	PTI 1 st. bior. : c. predko.	8r882.3k	PTI 4 st. bior. : c. ple. a ram.
8r882.0n	PTI 1 st. bior. : femo. te.	8r882.3l	PTI 4 st. bior. : c. predla.
8r882.0o	PTI 1 st. bior. : femo. ži.	8r882.3m	PTI 4 st. bior. : c. predko.
8r882.0p	PTI 1 st. bior. : c. malf.	8r882.3n	PTI 4 st. bior. : femo. te.
8r882.0q	PTI 1 st. bior. : umel. c.	8r882.3o	PTI 4 st. bior. : femo. ži.
8r882.0x	PTI 1 st. bior. : iné	8r882.3p	PTI 4 st. bior. : c. malf.
8r882.10	PTI 2 st. bior. : intrakr.c.	8r882.3q	PTI 4 st. bior. : umel. c.
8r882.12	PTI 2 st. bior. : a. car. bez b. ur.	8r882.3x	PTI 4 st. bior. : iné
8r882.13	PTI 2 st. bior. : a. car. com.	8r882.40	PTI 5 st. bior. : intrakr.c.
8r882.14	PTI 2 st. bior. : a. car. int. extrakr.	8r882.42	PTI 5 st. bior. : a. car. bez b. ur.
8r882.15	PTI 2 st. bior. : a. car. int. extrakr. s a. car. com.	8r882.43	PTI 5 st. bior. : a. car. com.
8r882.16	PTI 2 st. bior. : a. car. ext.	8r882.44	PTI 5 st. bior. : a. car. int. extrakr.
8r882.18	PTI 2 st. bior. : spin. c.	8r882.45	PTI 5 st. bior. : a. car. int. extrakr. s a. car. com.
8r882.1b	PTI 2 st. bior. : duct. arter. aper.	8r882.46	PTI 5 st. bior. : a. car. ext.
8r882.1c	PTI 2 st. bior. : aorta	8r882.48	PTI 5 st. bior. : spin. c.
8r882.1d	PTI 2 st. bior. : isth. aor.	8r882.4b	PTI 5 st. bior. : duct. arter. aper.

8r882.4c	PTI 5 st. bior. : aorta	8r883.18	PTI nepok. CP 2 st. : spin. c.
8r882.4d	PTI 5 st. bior. : isth. aor.	8r883.1b	PTI nepok. CP 2 st. : duct. arter. aper.
8r882.4e	PTI 5 st. bior. : v. cava	8r883.1c	PTI nepok. CP 2 st. : aorta
8r882.4f	PTI 5 st. bior. : iné . c. hrud.	8r883.1d	PTI nepok. CP 2 st. : isth. aor.
8r882.4g	PTI 5 st. bior. : v. por.	8r883.1e	PTI nepok. CP 2 st. : v. cava
8r882.4h	PTI 5 st. bior. : visc. c.	8r883.1f	PTI nepok. CP 2 st. : iné . c. hrud.
8r882.4i	PTI 5 st. bior. : iné br. a pan. tep.	8r883.1g	PTI nepok. CP 2 st. : v. por.
8r882.4j	PTI 5 st. bior. : iné br. a pan. žily	8r883.1h	PTI nepok. CP 2 st. : visc. c.
8r882.4k	PTI 5 st. bior. : c. ple. a ram.	8r883.1i	PTI nepok. CP 2 st. : iné br. a pan. tep.
8r882.4l	PTI 5 st. bior. : c. predla.	8r883.1j	PTI nepok. CP 2 st. : iné br. a pan. žily
8r882.4m	PTI 5 st. bior. : c. predko.	8r883.1k	PTI nepok. CP 2 st. : c. ple. a ram.
8r882.4n	PTI 5 st. bior. : femo. te.	8r883.1l	PTI nepok. CP 2 st. : c. predla.
8r882.4o	PTI 5 st. bior. : femo. ži.	8r883.1m	PTI nepok. CP 2 st. : c. predko.
8r882.4p	PTI 5 st. bior. : c. malf.	8r883.1n	PTI nepok. CP 2 st. : femo. te.
8r882.4q	PTI 5 st. bior. : umel. c.	8r883.1o	PTI nepok. CP 2 st. : femo. ži.
8r882.4x	PTI 5 st. bior. : iné	8r883.1p	PTI nepok. CP 2 st. : c. malf.
8r882.50	PTI 6 a viac st. bior. : intrakr.c.	8r883.1q	PTI nepok. CP 2 st. : umel. c.
8r882.52	PTI 6 a viac st. bior. : a. car. bez b. ur.	8r883.1x	PTI nepok. CP 2 st. : iné
8r882.53	PTI 6 a viac st. bior. : a. car. com.	8r884.00	PTI pok. 1 CP st. : intrakr.c.
8r882.54	PTI 6 a viac st. bior. : a. car. int. extrakr.	8r884.02	PTI pok. 1 CP st. : a. car. bez b. ur.
8r882.55	PTI 6 a viac st. bior.: a. ca. in. extrakr. s a. car. com.	8r884.03	PTI pok. 1 CP st. : a. car. com.
8r882.56	PTI 6 a viac st. bior. : a. car. ext.	8r884.04	PTI pok. 1 CP st. : a. car. int. extrakr.
8r882.58	PTI 6 a viac st. bior. : spin. c.	8r884.05	PTI pok. 1 CP st. : a. car. int. extrakr. s a. car. com.
8r882.5b	PTI 6 a viac st. bior. : duct. arter. aper.	8r884.06	PTI pok. 1 CP st. : a. car. ext.
8r882.5c	PTI 6 a viac st. bior. : aorta	8r884.08	PTI pok. 1 CP st. : spin. c.
8r882.5d	PTI 6 a viac st. bior. : isth. aor.	8r884.0b	PTI pok. 1 CP st. : duct. arter. aper.
8r882.5e	PTI 6 a viac st. bior. : v. cava	8r884.0c	PTI pok. 1 CP st. : aorta
8r882.5f	PTI 6 a viac st. bior. : iné . c. hrud.	8r884.0d	PTI pok. 1 CP st. : isth. aor.
8r882.5g	PTI 6 a viac st. bior. : v. por.	8r884.0e	PTI pok. 1 CP st. : v. cava
8r882.5h	PTI 6 a viac st. bior. : visc. c.	8r884.0f	PTI pok. 1 CP st. : iné . c. hrud.
8r882.5i	PTI 6 a viac st. bior. : iné br. a pan. tep.	8r884.0g	PTI pok. 1 CP st. : v. por.
8r882.5j	PTI 6 a viac st. bior. : iné br. a pan. žily	8r884.0h	PTI pok. 1 CP st. : visc. c.
8r882.5k	PTI 6 a viac st. bior. : c. ple. a ram.	8r884.0i	PTI pok. 1 CP st. : iné br. a pan. tep.
8r882.5l	PTI 6 a viac st. bior. : c. predla.	8r884.0j	PTI pok. 1 CP st. : iné br. a pan. žily
8r882.5m	PTI 6 a viac st. bior. : c. predko.	8r884.0k	PTI pok. 1 CP st. : c. ple. a ram.
8r882.5n	PTI 6 a viac st. bior. : femo. te.	8r884.0l	PTI pok. 1 CP st. : c. predla.
8r882.5o	PTI 6 a viac st. bior. : femo. ži.	8r884.0m	PTI pok. 1 CP st. : c. predko.
8r882.5p	PTI 6 a viac st. bior. : c. malf.	8r884.0n	PTI pok. 1 CP st. : femo. te.
8r882.5q	PTI 6 a viac st. bior. : umel. c.	8r884.0o	PTI pok. 1 CP st. : femo. ži.
8r882.5x	PTI 6 a viac st. bior. : iné	8r884.0p	PTI pok. 1 CP st. : c. malf.
8r883.00	PTI nepok. 1 CP st. : intrakr.c.	8r884.0q	PTI pok. 1 CP st. : umel. c.
8r883.02	PTI nepok. 1 CP st. : a. car. bez b. ur.	8r884.0x	PTI pok. 1 CP st. : iné
8r883.03	PTI nepok. 1 CP st. : a. car. com.	8r884.10	PTI pok. CP 2 st. : intrakr.c.
8r883.04	PTI nepok. 1 CP st. : a. car. int. extrakr.	8r884.12	PTI pok. CP 2 st. : a. car. bez b. ur.
8r883.05	PTI nepok. 1 CP st. : a. car. int. extrakr. s a. car. com.	8r884.13	PTI pok. CP 2 st. : a. car. com.
8r883.06	PTI nepok. 1 CP st. : a. car. ext.	8r884.14	PTI pok. CP 2 st. : a. car. int. extrakr.
8r883.08	PTI nepok. 1 CP st. : spin. c.	8r884.15	PTI pok. CP 2 st. : a. car. int. extrakr. s a. car. com.
8r883.0b	PTI nepok. 1 CP st. : duct. arter. aper.	8r884.16	PTI pok. CP 2 st. : a. car. ext.
8r883.0c	PTI nepok. 1 CP st. : aorta	8r884.18	PTI pok. CP 2 st. : spin. c.
8r883.0d	PTI nepok. 1 CP st. : isth. aor.	8r884.1b	PTI pok. CP 2 st. : duct. arter. aper.
8r883.0e	PTI nepok. 1 CP st. : v. cava	8r884.1c	PTI pok. CP 2 st. : aorta
8r883.0f	PTI nepok. 1 CP st. : iné . c. hrud.	8r884.1d	PTI pok. CP 2 st. : isth. aor.
8r883.0g	PTI nepok. 1 CP st. : v. por.	8r884.1e	PTI pok. CP 2 st. : v. cava
8r883.0h	PTI nepok. 1 CP st. : visc. c.	8r884.1f	PTI pok. CP 2 st. : iné . c. hrud.
8r883.0i	PTI nepok. 1 CP st. : iné br. a pan. tep.	8r884.1g	PTI pok. CP 2 st. : v. por.
8r883.0j	PTI nepok. 1 CP st. : iné br. a pan. žily	8r884.1h	PTI pok. CP 2 st. : visc. c.
8r883.0k	PTI nepok. 1 CP st. : c. ple. a ram.	8r884.1i	PTI pok. CP 2 st. : iné br. a pan. tep.
8r883.0l	PTI nepok. 1 CP st. : c. predla.	8r884.1j	PTI pok. CP 2 st. : iné br. a pan. žily
8r883.0m	PTI nepok. 1 CP st. : c. predko.	8r884.1k	PTI pok. CP 2 st. : c. ple. a ram.
8r883.0n	PTI nepok. 1 CP st. : femo. te.	8r884.1l	PTI pok. CP 2 st. : c. predla.
8r883.0o	PTI nepok. 1 CP st. : femo. ži.	8r884.1m	PTI pok. CP 2 st. : c. predko.
8r883.0p	PTI nepok. 1 CP st. : c. malf.	8r884.1n	PTI pok. CP 2 st. : femo. te.
8r883.0q	PTI nepok. 1 CP st. : umel. c.	8r884.1o	PTI pok. CP 2 st. : femo. ži.
8r883.0x	PTI nepok. 1 CP st. : iné	8r884.1p	PTI pok. CP 2 st. : c. malf.
8r883.10	PTI nepok. CP 2 st. : intrakr.c.	8r884.1q	PTI pok. CP 2 st. : umel. c.
8r883.12	PTI nepok. CP 2 st. : a. car. bez b. ur.	8r884.1x	PTI pok. CP 2 st. : iné
8r883.13	PTI nepok. CP 2 st. : a. car. com.	8r885.02	PTI 1 st. s emb. och.: a. car. bez b. ur.
8r883.14	PTI nepok. CP 2 st. : a. car. int. extrakr.	8r885.03	PTI 1 st. s emb. och.: a. car. com.
8r883.15	PTI nepok. CP 2 st. : a. car. int. extrakr. s a. car. com.	8r885.04	PTI 1 st. s emb. och.: a. car. int. extrakr.
8r883.16	PTI nepok. CP 2 st. : a. car. ext.	8r885.05	PTI 1 st. s emb. och.: a. car. int. extrakr. s a. car. com.

8r885.06	PTI 1 st. s emb. och.: a. car. ext.	8r886.1o	PTI 2 stentgr.: femo. ži.
8r885.0x	PTI 1 st. s emb. och.: iné	8r886.1p	PTI 2 stentgr.: c. malf.
8r885.12	PTI 2 st. s emb. och.: a. car. bez b. ur.	8r886.1q	PTI 2 stentgr.: umel. c.
8r885.13	PTI 2 st. s emb. och.: a. car. com.	8r886.1x	PTI 2 stentgr.: iné
8r885.14	PTI 2 st. s emb. och.: a. car. int. extrakr.	8r886.20	PTI 3 stentgr.: ink. C.
8r885.15	PTI 2 st. s emb. och.: a. car. int. extrakr. s a. car. com.	8r886.22	PTI3 stentgr.: a. car. bez b. ur.
8r885.16	PTI 2 st. s emb. och.: a. car. ext.	8r886.23	PTI3 stentgr.: a. car. com.
8r885.1x	PTI 2 st. s emb. och.: iné	8r886.24	PTI3 stentgr.: a. car. int. extrakr.
8r885.22	PTI 3 st. s emb. och.: a. car. bez b. ur.	8r886.25	PTI3 stentgr.: a. car. int. extrakr. s a. car. com.
8r885.23	PTI 3 st. s emb. och.: a. car. com.	8r886.26	PTI3 stentgr.: a. car. ext.
8r885.24	PTI 3 st. s emb. och.: a. car. int. extrakr.	8r886.2b	PTI3 stentgr.: duct. arter. aper.
8r885.25	PTI 3 st. s emb. och.: a. car. int. extrakr. s a. car. com.	8r886.2e	PTI3 stentgr.: v. cava
8r885.26	PTI 3 st. s emb. och.: a. car. ext.	8r886.2f	PTI3 stentgr.: iné . c. hrud.
8r885.2x	PTI 3 st. s emb. och.: iné	8r886.2g	PTI3 stentgr.: v. por.
8r885.32	PTI 4 st. s emb. och.: a. car. bez b. ur.	8r886.2h	PTI3 stentgr.: visc. c.
8r885.33	PTI 4 st. s emb. och.: a. car. com.	8r886.2i	PTI3 stentgr.: iné br. a pan. tep.
8r885.34	PTI 4 st. s emb. och.: a. car. int. extrakr.	8r886.2j	PTI3 stentgr.: iné br. a pan. žily
8r885.35	PTI 4 st. s emb. och.: a. car. int. extrakr. s a. car. com.	8r886.2k	PTI3 stentgr.: c. ple. a ram.
8r885.36	PTI 4 st. s emb. och.: a. car. ext.	8r886.2l	PTI3 stentgr.: c. predla.
8r885.3x	PTI 4 st. s emb. och.: iné	8r886.2m	PTI3 stentgr.: c. predko.
8r885.42	PTI 5 st. s emb. och.: a. car. bez b. ur.	8r886.2n	PTI3 stentgr.: femo. te.
8r885.43	PTI 5 st. s emb. och.: a. car. com.	8r886.2o	PTI3 stentgr.: femo. ži.
8r885.44	PTI 5 st. s emb. och.: a. car. int. extrakr.	8r886.2p	PTI3 stentgr.: c. malf.
8r885.45	PTI 5 st. s emb. och.: a. car. int. extrakr. s a. car. com.	8r886.2q	PTI3 stentgr.: umel. c.
8r885.46	PTI 5 st. s emb. och.: a. car. ext.	8r886.2x	PTI3 stentgr.: iné
8r885.4x	PTI 5 st. s emb. och.: iné	8r886.30	PTI 4 stentgr.: ink. C.
8r885.52	PTI 6 a viac st. s emb. och.: a. car. bez b. ur.	8r886.32	PTI 4 stentgr.: a. car. bez b. ur.
8r885.53	PTI 6 a viac st. s emb. och.: a. car. com.	8r886.33	PTI 4 stentgr.: a. car. com.
8r885.54	PTI 6 a viac st. s emb. och.: a. car. int. extrakr.	8r886.34	PTI 4 stentgr.: a. car. int. extrakr.
8r885.55	PTI 6 a viac st. s emb. och.: a. ca in ekstrak. s a ca com.	8r886.35	PTI 4 stentgr.: a. car. int. extrakr. s a. car. com.
8r885.56	PTI 6 a viac st. s emb. och.: a. car. ext.	8r886.36	PTI 4 stentgr.: a. car. ext.
8r885.5x	PTI 6 a viac st. s emb. och.: iné	8r886.3b	PTI 4 stentgr.: duct. arter. aper.
8r886.00	PTI 1 stentgr.: ink. C.	8r886.3e	PTI 4 stentgr.: v. cava
8r886.02	PTI 1 stentgr.: a. car. bez b. ur.	8r886.3f	PTI 4 stentgr.: iné . c. hrud.
8r886.03	PTI 1 stentgr.: a. car. com.	8r886.3g	PTI 4 stentgr.: v. por.
8r886.04	PTI 1 stentgr.: a. car. int. extrakr.	8r886.3h	PTI 4 stentgr.: visc. c.
8r886.05	PTI 1 stentgr.: a. car. int. extrakr. s a. car. com.	8r886.3i	PTI 4 stentgr.: iné br. a pan. tep.
8r886.06	PTI 1 stentgr.: a. car. ext.	8r886.3j	PTI 4 stentgr.: iné br. a pan. žily
8r886.0b	PTI 1 stentgr.: duct. arter. aper.	8r886.3k	PTI 4 stentgr.: c. ple. a ram.
8r886.0e	PTI 1 stentgr.: v. cava	8r886.3l	PTI 4 stentgr.: c. predla.
8r886.0f	PTI 1 stentgr.: iné . c. hrud.	8r886.3m	PTI 4 stentgr.: c. predko.
8r886.0g	PTI 1 stentgr.: v. por.	8r886.3n	PTI 4 stentgr.: femo. te.
8r886.0h	PTI 1 stentgr.: visc. c.	8r886.3o	PTI 4 stentgr.: femo. ži.
8r886.0i	PTI 1 stentgr.: iné br. a pan. tep.	8r886.3p	PTI 4 stentgr.: c. malf.
8r886.0j	PTI 1 stentgr.: iné br. a pan. žily	8r886.3q	PTI 4 stentgr.: umel. c.
8r886.0k	PTI 1 stentgr.: c. ple. a ram.	8r886.3x	PTI 4 stentgr.: iné
8r886.0l	PTI 1 stentgr.: c. predla.	8r886.40	PTI 5 stentgr.: ink. C.
8r886.0m	PTI 1 stentgr.: c. predko.	8r886.42	PTI 5 stentgr.: a. car. bez b. ur.
8r886.0n	PTI 1 stentgr.: femo. te.	8r886.43	PTI 5 stentgr.: a. car. com.
8r886.0o	PTI 1 stentgr.: femo. ži.	8r886.44	PTI 5 stentgr.: a. car. int. extrakr.
8r886.0p	PTI 1 stentgr.: c. malf.	8r886.45	PTI 5 stentgr.: a. car. int. extrakr. s a. car. com.
8r886.0q	PTI 1 stentgr.: umel. c.	8r886.46	PTI 5 stentgr.: a. car. ext.
8r886.0x	PTI 1 stentgr.: iné	8r886.4b	PTI 5 stentgr.: duct. arter. aper.
8r886.10	PTI 2 stentgr.: ink. C.	8r886.4e	PTI 5 stentgr.: v. cava
8r886.12	PTI 2 stentgr.: a. car. bez b. ur.	8r886.4f	PTI 5 stentgr.: iné . c. hrud.
8r886.13	PTI 2 stentgr.: a. car. com.	8r886.4g	PTI 5 stentgr.: v. por.
8r886.14	PTI 2 stentgr.: a. car. int. extrakr.	8r886.4h	PTI 5 stentgr.: visc. c.
8r886.15	PTI 2 stentgr.: a. car. int. extrakr. s a. car. com.	8r886.4i	PTI 5 stentgr.: iné br. a pan. tep.
8r886.16	PTI 2 stentgr.: a. car. ext.	8r886.4j	PTI 5 stentgr.: iné br. a pan. žily
8r886.1b	PTI 2 stentgr.: duct. arter. aper.	8r886.4k	PTI 5 stentgr.: c. ple. a ram.
8r886.1e	PTI 2 stentgr.: v. cava	8r886.4l	PTI 5 stentgr.: c. predla.
8r886.1f	PTI 2 stentgr.: iné . c. hrud.	8r886.4m	PTI 5 stentgr.: c. predko.
8r886.1g	PTI 2 stentgr.: v. por.	8r886.4n	PTI 5 stentgr.: femo. te.
8r886.1h	PTI 2 stentgr.: visc. c.	8r886.4o	PTI 5 stentgr.: femo. ži.
8r886.1i	PTI 2 stentgr.: iné br. a pan. tep.	8r886.4p	PTI 5 stentgr.: c. malf.
8r886.1j	PTI 2 stentgr.: iné br. a pan. žily	8r886.4q	PTI 5 stentgr.: umel. c.
8r886.1k	PTI 2 stentgr.: c. ple. a ram.	8r886.4x	PTI 5 stentgr.: iné
8r886.1l	PTI 2 stentgr.: c. predla.	8r886.50	PTI 6 a v stentgr.: ink. C.
8r886.1m	PTI 2 stentgr.: c. predko.	8r886.52	PTI 6 a viac stentgr.: a. car. bez b. ur.
8r886.1n	PTI 2 stentgr.: femo. te.	8r886.53	PTI 6 a viac stentgr.: a. car. com.



8r886.54	PTI 6 a viac stentgr.: a. car. int. extrakr.	8r887.45	PTI 5 flowd.: a. car. int. extrakr. s a. car. com.
8r886.55	PTI 6 a viac stentgr.: a. car. int. extrakr. s a. car. com.	8r887.4c	PTI 5 flowd.: aorta
8r886.56	PTI 6 a viac stentgr.: a. car. ext.	8r887.4f	PTI 5 flowd.: iné . c. hrud.
8r886.5b	PTI 6 a viac stentgr.: duct. arter. aper.	8r887.4h	PTI 5 flowd.: visc. c.
8r886.5e	PTI 6 a viac stentgr.: v. cava	8r887.4i	PTI 5 flowd.: iné br. a pan. tep.
8r886.5f	PTI 6 a viac stentgr.: iné . c. hrud.	8r887.4j	PTI 5 flowd.: iné br. a pan. žily
8r886.5g	PTI 6 a viac stentgr.: v. por.	8r887.4p	PTI 5 flowd.: c. malf.
8r886.5h	PTI 6 a viac stentgr.: visc. c.	8r887.4x	PTI 5 flowd.: iné
8r886.5i	PTI 6 a viac stentgr.: iné br. a pan. tep.	8r887.50	PTI 6 a viac flowd.: intrakr.c.
8r886.5j	PTI 6 a viac stentgr.: iné br. a pan. žily	8r887.52	PTI 6 a viac flowd.: a. car. bez b. ur.
8r886.5k	PTI 6 a viac stentgr.: c. ple. a ram.	8r887.53	PTI 6 a viac flowd.: a. car. com.
8r886.5l	PTI 6 a viac stentgr.: c. predla.	8r887.54	PTI 6 a viac flowd.: a. car. int. extrakr.
8r886.5m	PTI 6 a viac stentgr.: c. predko.	8r887.55	PTI 6 a viac flowd.: a. car. int. extrakr. s a. car. com.
8r886.5n	PTI 6 a viac stentgr.: femo. te.	8r887.5c	PTI 6 a viac flowd.: aorta
8r886.5o	PTI 6 a viac stentgr.: femo. ži.	8r887.5f	PTI 6 a viac flowd.: iné . c. hrud.
8r886.5p	PTI 6 a viac stentgr.: c. malf.	8r887.5h	PTI 6 a viac flowd.: visc. c.
8r886.5q	PTI 6 a viac stentgr.: umel. c.	8r887.5i	PTI 6 a viac flowd.: iné br. a pan. tep.
8r886.5x	PTI 6 a viac stentgr.: iné	8r887.5j	PTI 6 a viac flowd.: iné br. a pan. žily
8r887.00	PTI 1 flowd.: intrakr.c.	8r887.5p	PTI 6 a viac flowd.: c. malf.
8r887.02	PTI 1 flowd.: a. car. bez b. ur.	8r887.5x	PTI 6 a viac flowd.: iné
8r887.03	PTI 1 flowd.: a. car. com.	8r887.60	PTI 1 HPC flowd.: intrakr.c.
8r887.04	PTI 1 flowd.: a. car. int. extrakr.	8r887.62	PTI 1 HPC flowd.: a. car. bez b. ur.
8r887.05	PTI 1 flowd.: a. car. int. extrakr. s a. car. com.	8r887.63	PTI 1 HPC flowd.: a. car. com.
8r887.0c	PTI 1 flowd.: aorta	8r887.64	PTI 1 HPC flowd.: a. car. int. extrakr.
8r887.0f	PTI 1 flowd.: iné . c. hrud.	8r887.65	PTI 1 HPC flowd.: a. car. int. extrakr. s a. car. com.
8r887.0h	PTI 1 flowd.: visc. c.	8r887.6c	PTI 1 HPC flowd.: aorta
8r887.0i	PTI 1 flowd.: iné br. a pan. tep.	8r887.6f	PTI 1 HPC flowd.: iné . c. hrud.
8r887.0j	PTI 1 flowd.: iné br. a pan. žily	8r887.6h	PTI 1 HPC flowd.: visc. c.
8r887.0p	PTI 1 flowd.: c. malf.	8r887.6i	PTI 1 HPC flowd.: iné br. a pan. tep.
8r887.0x	PTI 1 flowd.: iné	8r887.6j	PTI 1 HPC flowd.: iné br. a pan. žily
8r887.10	PTI 2 flowd.: intrakr.c.	8r887.6p	PTI 1 HPC flowd.: c. malf.
8r887.12	PTI 2 flowd.: a. car. bez b. ur.	8r887.6x	PTI 1 HPC flowd.: iné
8r887.13	PTI 2 flowd.: a. car. com.	8r887.70	PTI 2 HPC flowd.: intrakr.c.
8r887.14	PTI 2 flowd.: a. car. int. extrakr.	8r887.72	PTI 2 HPC flowd.: a. car. bez b. ur.
8r887.15	PTI 2 flowd.: a. car. int. extrakr. s a. car. com.	8r887.73	PTI 2 HPC flowd.: a. car. com.
8r887.1c	PTI 2 flowd.: aorta	8r887.74	PTI 2 HPC flowd.: a. car. int. extrakr.
8r887.1f	PTI 2 flowd.: iné . c. hrud.	8r887.75	PTI 2 HPC flowd.: a. car. int. extrakr. s a. car. com.
8r887.1h	PTI 2 flowd.: visc. c.	8r887.7c	PTI 2 HPC flowd.: aorta
8r887.1i	PTI 2 flowd.: iné br. a pan. tep.	8r887.7f	PTI 2 HPC flowd.: iné . c. hrud.
8r887.1j	PTI 2 flowd.: iné br. a pan. žily	8r887.7h	PTI 2 HPC flowd.: visc. c.
8r887.1p	PTI 2 flowd.: c. malf.	8r887.7i	PTI 2 HPC flowd.: iné br. a pan. tep.
8r887.1x	PTI 2 flowd.: iné	8r887.7j	PTI 2 HPC flowd.: iné br. a pan. žily
8r887.20	PTI3 flowd.: intrakr.c.	8r887.7p	PTI 2 HPC flowd.: c. malf.
8r887.22	PTI3 flowd.: a. car. bez b. ur.	8r887.7x	PTI 2 HPC flowd.: iné
8r887.23	PTI3 flowd.: a. car. com.	8r887.80	PTI 3 HPC flowd.: intrakr.c.
8r887.24	PTI3 flowd.: a. car. int. extrakr.	8r887.82	PTI 3 HPC flowd.: a. car. bez b. ur.
8r887.25	PTI3 flowd.: a. car. int. extrakr. s a. car. com.	8r887.83	PTI 3 HPC flowd.: a. car. com.
8r887.2c	PTI3 flowd.: aorta	8r887.84	PTI 3 HPC flowd.: a. car. int. extrakr.
8r887.2f	PTI3 flowd.: iné . c. hrud.	8r887.85	PTI 3 HPC flowd.: a. car. int. extrakr. s a. car. com.
8r887.2h	PTI3 flowd.: visc. c.	8r887.8c	PTI 3 HPC flowd.: aorta
8r887.2i	PTI3 flowd.: iné br. a pan. tep.	8r887.8f	PTI 3 HPC flowd.: iné . c. hrud.
8r887.2j	PTI3 flowd.: iné br. a pan. žily	8r887.8h	PTI 3 HPC flowd.: visc. c.
8r887.2p	PTI3 flowd.: c. malf.	8r887.8i	PTI 3 HPC flowd.: iné br. a pan. tep.
8r887.2x	PTI3 flowd.: iné	8r887.8j	PTI 3 HPC flowd.: iné br. a pan. žily
8r887.30	PTI 4 flowd.: intrakr.c.	8r887.8p	PTI 3 HPC flowd.: c. malf.
8r887.32	PTI 4 flowd.: a. car. bez b. ur.	8r887.8x	PTI 3 HPC flowd.: iné
8r887.33	PTI 4 flowd.: a. car. com.	8r887.90	PTI 4 HPC flowd.: intrakr.c.
8r887.34	PTI 4 flowd.: a. car. int. extrakr.	8r887.92	PTI 4 HPC flowd.: a. car. bez b. ur.
8r887.35	PTI 4 flowd.: a. car. int. extrakr. s a. car. com.	8r887.93	PTI 4 HPC flowd.: a. car. com.
8r887.3c	PTI 4 flowd.: aorta	8r887.94	PTI 4 HPC flowd.: a. car. int. extrakr.
8r887.3f	PTI 4 flowd.: iné . c. hrud.	8r887.95	PTI 4 HPC flowd.: a. car. int. extrakr. s a. car. com.
8r887.3h	PTI 4 flowd.: visc. c.	8r887.9c	PTI 4 HPC flowd.: aorta
8r887.3i	PTI 4 flowd.: iné br. a pan. tep.	8r887.9f	PTI 4 HPC flowd.: iné . c. hrud.
8r887.3j	PTI 4 flowd.: iné br. a pan. žily	8r887.9h	PTI 4 HPC flowd.: visc. c.
8r887.3p	PTI 4 flowd.: c. malf.	8r887.9i	PTI 4 HPC flowd.: iné br. a pan. tep.
8r887.3x	PTI 4 flowd.: iné	8r887.9j	PTI 4 HPC flowd.: iné br. a pan. žily
8r887.40	PTI 5 flowd.: intrakr.c.	8r887.9p	PTI 4 HPC flowd.: c. malf.
8r887.42	PTI 5 flowd.: a. car. bez b. ur.	8r887.9x	PTI 4 HPC flowd.: iné
8r887.43	PTI 5 flowd.: a. car. com.	8r887.a0	PTI 5 HPC flowd.: intrakr.c.
8r887.44	PTI 5 flowd.: a. car. int. extrakr.	8r887.a2	PTI 5 HPC flowd.: a. car. bez b. ur.

8r887.a3	PTI 5 HPC flowd.: a. car. com.	8r887.b2	PTI 6 a v HPC flowd.: a. car. bez b. ur.
8r887.a4	PTI 5 HPC flowd.: a. car. int. extrakr.	8r887.b3	PTI 6 a v HPC flowd.: a. car. com.
8r887.a5	PTI 5 HPC flowd.: a. car. int. extrakr. s a. car. com.	8r887.b4	PTI 6 a v HPC flowd.: a. car. int. extrakr.
8r887.ac	PTI 5 HPC flowd.: aorta	8r887.b5	PTI 6 a v HPC flowd.: a. car. int. extrakr. s a. car. com.
8r887.af	PTI 5 HPC flowd.: iné . c. hrud.	8r887.bc	PTI 6 a v HPC flowd.: aorta
8r887.ah	PTI 5 HPC flowd.: visc. c.	8r887.bf	PTI 6 a v HPC flowd.: iné . c. hrud.
8r887.ai	PTI 5 HPC flowd.: iné br. a pan. tep.	8r887.bh	PTI 6 a v HPC flowd.: visc. c.
8r887.aj	PTI 5 HPC flowd.: iné br. a pan. žily	8r887.bi	PTI 6 a v HPC flowd.: iné br. a pan. tep.
8r887.ap	PTI 5 HPC flowd.: c. malf.	8r887.bj	PTI 6 a v HPC flowd.: iné br. a pan. žily
8r887.ax	PTI 5 HPC flowd.: iné	8r887.bp	PTI 6 a v HPC flowd.: c. malf.
8r887.b0	PTI 6 a v HPC flowd.: intrakr.c.	8r887.bx	PTI 6 a v HPC flowd.: iné

### ADRG J17 Radia ná lie ba pri ochoreniach a poruchách kože, podkožia a prsníka, viac ako jeden ošetrovací de , viac ako 9 ožiarení

Minimálne 10 výk. v tabu ke J17-1 a Ozetrovacía doba > 1 d.

### DRG J17Z Radia ná lie ba pri ochoreniach a poruchách kože, podkožia a prsníka, viac ako jeden ošetrovací de , viac ako 9 ožiarení

#### Výkon J17-1

8m131.0	Ožarovanie kobaltom:do 2 samostatných polí	8m141.1	Frakcionované stereotaktické ožarovanie cerebrálne
8m131.1	Ožarovanie kobaltom:3-4 samostatné polia	8m141.2	Frakcionované stereotaktické ožarovanie extracerebrálne
8m131.2	Ožarovanie kobaltom:viac ako 4 samostatných polí	8m143	Ožarovanie Gama-nožom
8m131.4	Ožarovanie kobaltom s 3D plánovaním	8m144	Polotelové ožarovanie
8m132.00	Ož.úrý.do 6 MeV,fot./rých.e.,do 2 sam.ož.polí,bez obr.verif.nas	8m145.0	Celotelové ožiarie:celková dávka žiarenia do 4 Gy
8m132.01	Oža.úrý.do 6 MeV,fot./rých.e.do 2 sam.ož.polí,s obr.ver.nas.vr	8m145.1	Celotelové ožiarie:celková dávka žiarenia od 4 do 10 Gy
8m132.10	Ožar.úrý.do 6 MeV,fot./rých.el.,>2 sam.ož.polia,bez obr.ver.n.	8m145.2	Celotelové ožiarie:celková dávka žiarenia 10 a viac Gy
8m132.11	Ožar.úrý.do 6 MeV,fot./rých.e.,>2 sam.ož.polia,s obr.verif.nast	8m146	Celokožné ožiarie
8m133.00	Ožar.úrý.>6 MeV,fot./rých.el.,do 2 sam.ož.polí,bez obr.ver.nast	8m147	Intraoperačné ožarovanie
8m133.01	Ožar.úrý.>6 MeV,fotón/rých.e.,do 2 sa.ožar.polí,s obr.ver.nast	8m148	Veľkoobjemové ožarovanie
8m133.10	Ožar.úrý.>6 MeV,fot./rých.e.,>2 sa.oža.polia,bez obraz.ver.nast	8m14x	Iné vysokovoltové ožiarovanie
8m133.11	Ožar.úrý.>6 MeV,fotón/rých.e.,>2 sam.ož.polia,s obr.verif.nast	8m150.00	Protón.th.do 2 samost.ožar.polí bez obraz.verifikácie
8m134.0	Ožarovanie urýchľovačom [IMRT/VMAT]	8m150.01	Protón.th.do 2 samost.ožar.polí s obraz.verifikáciou
8m134.1	Ožarovanie urýchľovača. [IMRT/VMAT]so sledovaním dých.cyklu	8m150.10	Protón.th.viac ako 2 samost.ožar.polia bez obraz.verifikácie
8m13x	Iná vysokovoltová terapia žiarením	8m150.11	Protón.terapia > 2 samost.ožar.polia s obraz.verifikáciou
8m140.1	Jednorázové stereotaktické ožarovanie cerebrálne	8m151	Terapia ožarovaním uhlíkovými iónmi
8m140.2	Jednorázové stereotaktické ožarovanie extracerebrálne	8m152	Terapia ožarovaním inými ťažkými iónmi

### ADRG J18 Iné formy radia nej lie by pri ochoreniach a poruchách kože, podkožia a prsníka, viac ako jeden ošetrovací de , viac ako 9 ožiarení

Výk. v tabu ke J16-3 a Ozetrovacía doba > 1 d.

### DRG J18Z Iné formy radia nej lie by pri ochoreniach a poruchách kože, podkožia a prsníka, viac ako jeden ošetrovací de , viac ako 9 ožiarení

#### Výkon J16-3

Pozri stranu 176.

### ADRG J21 Iné transplantácie kože alebo debridement, s excíziou lymfatických uzlín alebo aýké CC

(Výk. v tabu ke J02-4 alebo výk. v tabu ke J03-1 alebo výk. v tabu ke J08-2) a (výk. v tabu ke J21-1 alebo PCCL > 2)

### DRG J21Z Iné transplantácie kože alebo debridement, s excíziou lymfatických uzlín alebo aýké CC

#### Výkon J02-4

Pozri stranu 18.

**Výkon J03-1**

Pozri stranu 33.

**Výkon J08-2**

Pozri stranu 58.

**Výkon J21-1**

5j514.0	Otvorená chirurgická mediastinálna lymfadenektómia	5m134↔	Exenterácia axily, disekcia axily jednostranne
5j514.1	Endoskopická mediastinálna lymfadenektómia	5m136.0	Disekcia supramezokolických lymfatických uzlín:laparot.
5j514.2	Transcervik. extenzív. mediastinálna lymfadenektómia	5m136.3	Disekcia supramezokolických lymfatických uzlín:laparos.
5j514.5	Mediastinálna lymfadenektómia, torakoskopicky - roboticky	5m137.0	Disekcia inframezokolických lymfatických uzlín:laparot.
5m100	Exstirpácia lymfatickej uzliny	5m137.3	Disekcia inframezokolických lymfatických uzlín:laparos.
5m101	Exstirpácia supraklavikulárných LU jednostranne	5m138.0	Disekcia iliakálnych lymfatických uzlín:laparot.
5m102↔	Exstirpácia axilárných LU jednostranne	5m138.3	Disekcia iliakálnych lymfatických uzlín:laparos.
5m103	Exstirpácia lymfangiómu	5m139	Disekcia inguinálnych LU (príp. ilioinguinálna disekcia)
5m106	Diagnostická excízia z nádoru mäkkých tkanív krku	5m13c	Bloková disekcia iných lymfatických uzlín
5m120.0	Disekcia retroperitoneálnych LU:lpt.	5m13d.0	Paraaortálna lymfadenektómia:laparot.
5m120.3	Disekcia retroperitoneálnych LU:lsk.	5m13d.3	Paraaortálna lymfadenektómia:laparos.
5m121	Bloková disekcia inguinálnych LU:lpt.	5m13d.8	Paraaortálna lymfadenektómia:roboticky
5m122	Bloková disekcia cervikálnych LU:jednostranne	5m13e.0	Pelvickej lymfadenektómia:laparotomicky
5m123	Totálna disekcia cervikálnych LU:jednostranne	5m13e.3	Pelvickej lymfadenektómia:laparoskopicky
5m124	Rozšírená disekcia cervikálnych LU:jednostranne	5m13e.8	Pelvickej lymfadenektómia:roboticky
5m130	Exstirpácia viacerých LU z toho istého miesta	5n590.2	Biopsia pečene, laparoskopicky
5m131	Selektívna disekcia cervikálnych LU jednostranne	5u122	Parciálna mastektómia s disekciou lymfatických uzlín
5m132	Bloková disekcia supraklavikulárných LU jednostranne	5u123.1	Madenova mastektómia s disekciou axilárných LU
5m133↔	Bloková disekcia axilárných LU jednostranne		

**ADRG J22 Iné transplantácie kože alebo debridement bez komplexného výkonu, bez komplexnej diagnózy bez ve mi aých alebo aých CC**

Výk. v tabu ke J02-4 alebo výk. v tabu ke J22-1 alebo výk. v tabu ke J08-2

**DRG J22A Iné transplantácie kože alebo debridement bez komplexného výkonu, bez komplexnej diagnózy bez ve mi aých alebo aých CC, s pokrytím mäkkých astí**

Výk. v tabu ke J22-2

**DRG J22B Iné transplantácie kože alebo debridement bez komplexného výkonu, bez komplexnej diagnózy bez ve mi aých alebo aých CC, bez pokrytia mäkkých astí****DRG J22J Iné transplantácie kože alebo debridement bez komplexného výkonu, bez komplexnej diagnózy bez ve mi aých alebo aých CC, bez pokrytia mäkkých astí, v JZS**

Výk. v tabu ke J22-3 a Indikácie JZS IA a Vekové ohrani enie JZS

**Výkon J02-4**

Pozri stranu 18.

**Výkon J22-1**

5c211.0↔	Povrch.excí.ch.tk.oč.viečka histogr.kontr.b.zas.okr.viečka	5t80b.0↔	Debridement svalu v obl.hlavy a krku
5c211.1↔	Povrch.excí.ch.tk.oč.viečka histogr.kontrol.so.zas.okr.viečka	5t80b.1↔	Debridement svalu v obl.ramena,axily
5c213.0↔	Hlb.exc.ch.tk.oč.viečka histogr.kontr.bez.zasiah.okr.viečka	5t80b.2↔	Debridement svalu v obl.ramena a lakťa
5c213.1↔	Hlb.exc.ch.tk.oč.viečka histogr.kontr.so.zas.okraj.viečka	5t80b.3↔	Debridement svalu v obl.predlaktia
5c262.4↔	Iná rekonštr.očných viečok:transplant.aloplastickým mat.	5t80b.4↔	Debridement svalu v obl.hrud.steny a chrčta
5d003.1↔	Parciálna resekcia ušnice postihnutej nádorom	5t80b.5↔	Debridement svalu v obl.bruš.steny
5d003.2↔	Radikálna resekcia ušnice bez rekonštrukcie	5t80b.6↔	Debridement svalu v inguinál.,genit.a gluteál.obl.
5d305.4	Obliterácia otvorenej trepanačnej dutiny	5t80b.7↔	Debridement svalu v obl.stehna a kolena
5d404	Prerušenie vestibulárneho nervu	5t80b.8↔	Debridement svalu v obl.predkolenia
5d405.1↔	Uzáv.dehiscent.hor.polkruh.kanáal.pristupom cez str.jamu	5t80b.9↔	Debridement svalu v obl.nohy
5d405.3↔	Uzáver likvorovej fistuly do stredného ucha	5t80b.x	Debridement svalu:ostatné

5t80c.0↔	Debridement šľachy v obl.hlavý a krku	5v152.6↔	Ch.vyčist.rany ods.chor.tk.k.a podk:vef.pl,vl.liek.nosič:ram,axi
5t80c.1↔	Debridement šľachy v obl.ramena,axily	5v152.7↔	Chi.vyčis.rany ods.ch.tk.koži a podk:vef.pl,vl.liek.nosič:ram,lak
5t80c.2↔	Debridement šľachy v obl.ramena a lakťa	5v152.8↔	Chi.vyč.rany ods.chor.tk.k.a podk:vef.pl,vl.liek.nosič:predlakt
5t80c.3↔	Debridement šľachy v obl.predlaktia	5v152.9↔	Chir.vyč.rany ods.chor.tk.k.a podk:vef.pl,vlož.liek.nosič:ruka
5t80c.4↔	Debridement šľachy v obl.hrud.steny a chrbta	5v152.a↔	Chi.vyč.rany odst.ch.tk.k.a podk:vef.pl,vl.liek.nosič:hr.st.,chr
5t80c.5↔	Debridement šľachy v obl.bruš.steny	5v152.b	Ch.vyč.rany odst.chor.tkan.na k.a podk:vef.pl.,vlož.l.n:bruš.o
5t80c.6↔	Debridement šľachy v inguinál.genit.a gluteál.obl.	5v152.c	Ch.vyč.rany ods.chor.tk.k.a podk:vef.pl,vl.liek.nosič:ingv.gen.o
5t80c.7↔	Debridement šľachy v obl.stehna a kolena	5v152.d	Chir.vyč.rany ods.chor.tk.k.a podk:vef.pl,vlož.liek.nosič:glut.o
5t80c.8↔	Debridement šľachy v obl.predkolenia	5v152.e↔	Ch.vyč.rany ods.chor.tk.k.a podk:vef.pl,vl.liek.nosič:stehno,kol
5t80c.9↔	Debridement šľachy v obl.nohy	5v152.f↔	Chir.vyč.rany ods.chor.tk.k.a podk:vef.pl,vl.liek.nosič:predkol
5t80c.x	Debridement šľachy:ostatné	5v152.g↔	Ch.vyč.rany ods.chor.tk.koži a podk:vef.pl,vlož.liek.nosič:noha
5t80d.0↔	Debridement fascie v obl.hlavý a krku	5v152.x	Chi.vyčist.rany odst.chor.tk.k.a podk:vef.pl,vlož.liek.nosič:ost
5t80d.1↔	Debridement fascie v obl.ramena,axily	5v220.9↔	Vol.tx.kože,prijemca:čias.dermpoider.štep,malá pl:ruka
5t80d.2↔	Debridement fascie v obl.ramena a lakťa	5v222.9↔	Vol.tx.kože,prijemca:kompl.dermopid.št,malá pl:ruka
5t80d.3↔	Debridement fascie v obl.predlaktia	5v226.9↔	Vol.tx.kože,prijemca:kompl.dermopiderm.štep,vef.pl:ruka
5t80d.4↔	Debridement fascie v obl.hrud.steny a chrbta	5v230.9↔	Lok.lalok.plast.kože a podkož:dilatačná plast,malá pl:ruka
5t80d.5↔	Debridement fascie v obl.bruš.steny	5v231.9↔	Lokál.lalok.plast.kože a podk:plast.rotovan.lal,malá pl:ruka
5t80d.6↔	Debridement fascie v inguinál.genit.a gluteál.obl.	5v233.9↔	Lokál.lalok.plast.kože a podk:plast.ostrovček.lal,malá pl:ruka
5t80d.7↔	Debridement fascie v obl.stehna a kolena	5v234.9↔	Lokál.lalok.plast.kože a podkožia:Z-plastika,malá pl:ruka
5t80d.8↔	Debridement fascie v obl.predkolenia	5v238.9↔	Lok.lalok.plast.kože a podk:plast.ostrovček.lal,vef.pl:ruka
5t80d.9↔	Debridement fascie v obl.nohy	5v23a.9↔	Lok.lal.plast.kože a podkož:W-plastika,malá plocha:ruka
5t80d.x	Debridement fascie:ostatné	5v23c.9	Lok.lal.plas.kože a pod.tran.plas.malej ploc.dvoj.lal.v obl.ruky
5t991	Debridement mäkk.č.pohyb.aparátu, viacvrstvový	5v23d.9	Lok.lal.plas.kože a pod.tran.plas.malej ploc.Lim.lal.v obl.ruky
5v144.9↔	Radik.a.rozs.odstr.chor.tk.na koži a podk.s tx/transpoz:ruka	5v23e.9	Lok.lal.plas.kože a pod.tran.plas.malej ploc.lal.Dof.v obl.ruky
5v145.9↔	Rad.a.rozs.ods.ch.tk.k.a podk:tx/transpoz,mikrogr.chir:ruka	5v23f.9	Lok.lal.plas.kože a pod.tran.plas.malej ploc.inou tec.v obl.ruky
5v150.9↔	Chir.vyč.rany s odstr.chor.tk.na koži a podk:malá plocha:ruka	5v620.9↔	Tx.autológ.tuk.b.,m.o(<100ml-makrograft),hoj.nervu:ruka
5v151.0	Chir.vyč.rany s odstr.chor.tk.na koži a podk:veľká plocha:pera	5v621.9↔	Tx.autológ.tuk.b.,ma.obj(<100ml-makrograft),hoj.šlach:ruka
5v151.4	Chir.vyčist.rany s odstr.chor.t.na k.a podk:veľká pl:ost.č.hlavý	5v622.9↔	Tx.autológ.tuk.b.,malý obj(<100ml-mikrograft),hoj.nervu:ruka
5v151.5	Chir.vyč.rany s odstr.chor.tk.na koži a podk:veľká plocha:krk	5v623.9↔	Tx.autológ.tuk.b.,m.obj(<100ml-mikrograft),hoj.šlach:ruka
5v151.6↔	Chir.vyč.rany s odstr.chor.tk.na k.a podk:veľká pl:ram,axila	5v624.9↔	Tx.autológ.tuk.b.,m.o(<100ml-mikrograft),chron.def.kože:ruka
5v151.7↔	Chir.vyčis.rany s odstr.chor.tk.na k.a podk:veľká pl:ram,lak	5v625.9↔	Tx.autológ.tuk.b.,m.o(<100ml-mikrograft),chron.fistuly:ruka
5v151.8↔	Chir.vyčist.rany s odstr.chor.tk.na k.a podk:veľká pl:predlakt	5v626.9↔	Tx.autológ.tuk.b.,m.obj(<100ml-mikrograft),jazv.tkan:ruka
5v151.9↔	Chir.vyčist.rany s odstr.chor.tk.na koži a podk:veľká pl:ruka	5v627.9↔	Tx.autol.tuk.b.(<100ml-mikrogr.),VVCH s def.obj.mäkk.tk:ruka
5v151.a	Chir.vyč.rany s odstr.chor.tk.na k.a podk:veľká pl:hud.st.,chr	5v62x.9↔	Iná transpl.autológ.tuk.b.,m.objem(<100ml-mikrograft):ruka
5v151.b	Chir.vyč.rany s odstr.chor.tk.na k.a podk:veľká pl:bruš.o	8g113	Ošetrovanie a preväz popáleniny
5v151.c	Chir.vyčis.rany s odstr.chor.tk.na k.a podk:veľká pl:ingv.genit.o	8g114	Ošetrovanie a preväz popáleniny prsta
5v151.d	Chir.vyčist.rany s od.chor.tk.na koži a podk:veľká pl:glut.obl.	8g115	Ošetrovanie a preväz popáleniny dorzy ruky alebo nohy
5v151.e↔	Chir.vyč.rany s odstr.chor.tk.na koži a podk:veľká pl:stehn,kol	8g121.0	Ošetr.a preväz popáleniny: do 1 % povrchu tela
5v151.f↔	Chir.vyč.rany s odstr.chor.tk.na koži a podk:veľká pl:predkol	8g121.1	Ošetr.a preväz popáleniny:do 5 % povrchu tela
5v151.g↔	Chir.vyč.rany s ods.chor.tk.na koži a podk:veľká plocha:noha	8g121.2	Ošetr.a preväz popáleniny:od 6 % do 10% povrchu tela
5v151.x	Chir.vyč.rany s odstr.chor.tk.na k.a podk:veľká plocha:ost.	8g121.3	Ošetr.a preväz popáleniny:od 11% do 15% povrchu tela
5v152.0	Chir.vyč.rany ods.ch.tk.na k.a podk:vef.pl,vlož.liek.nosič:pera	8g121.4	Ošetr.a preväz popáleniny:od 15% do 20% povrchu tela
5v152.4	Ch.vyčis.rany ods.chor.tk.na k.a podk:vef.pl,vl.liek.nosič:i.č.hl	8g121.5	Ošetr.a preväz popáleniny:nad 20% povrchu tela
5v152.5	Chir.vyčis.rany ods.chor.tk.na k.a podk:vef.pl,vl.liek.nosič:krk	Kv1509	Chir.vyč.rany s odstr.chor.tk.na koži a podk:malá plocha:ruka

**Výkon J08-2**

Pozri stranu 58.

**Výkon J22-2**

5v226.4	Vol.tx.kože,prijemca:kompl.dermopid.št,vef.pl:ost.č.hlavý
5v236.4	Lok.lal.plast.kože a podkož:plast.rotovan.lal,vef.pl:ost.č.hlavý

**Výkon J22-3**

5v150.9↔	Chir.vyč.rany s odstr.chor.tk.na koži a podk:malá plocha:ruka
5v231.4	Lok.lal.plast.kože a podk:plast.rotovan.lal,malá pl:ost.č.hlavý
5v231.5	Lokál.lalok.plast.kože a podk:plast.rotovan.lalokom,malá pl:krk
5v231.6↔	Lok.lal.plast.kože a podk:plast.rotovan.lal,malá pl:ram,axila
5v231.7↔	Lokál.lalok.plast.kože a podk:plast.rotovan.lal,malá pl:ram,lak
5v231.8↔	Lok.lalok.plast.kože a podk:plast.rotov.lal,malá pl:predlakt
5v231.9↔	Lokál.lalok.plast.kože a podk:plast.rotovan.lal,malá pl:ruka
5v231.a	Lok.lal.plast.kože a podk:plats.rotov.lal,malá pl:hud.st.,chr
5v231.b	Lok.lal.plast.kože a podk:plast.rotovan.lal,malá pl:bruš.o
5v231.c	Lok.lal.plast.kože a podk:plast.rotov.lal,malá pl:ingv.genit.o
5v231.d	Lokál.lalok.plast.kože a podk:plast.rotovan.lal,malá pl:glut.obl
5v231.e↔	Lok.lalok.plast.kože a podk:plast.rotov.lal,malá pl:stehno,kol
5v231.f↔	Lok.lalok.plast.kože a podk:plast.rotovan.lal,malá pl:predkol
5v231.g↔	Lok.lal.plast.kože a podk:plast.rotovan.lal,malá pl:noha

5v457.4	Dočas.pokryt.mäkk.tk.aloplast.mat,vel'kopl:ost.č.hlavý
---------	--

5v231.x↔	Lokál.lalok.plast.kože a podkož:plast.rotovaným lal,malá pl:ost
5v234.4	Lok.lal.plast.kože a podk:Z-plast,malá pl:ostat.časti hlavy
5v234.5	Lok.lalok.plast.kože a podkož:Z-plast,malá plocha:krk
5v234.6↔	Lokál.lalok.plast.kože a podkož:Z-plast,malá pl:rameno,axila
5v234.7↔	Lok.lal.plast.kože a podkožia:Z-plast,malá pl:rameno,lakeť
5v234.8↔	Lokál.lalok.plast.kože a podkožia:Z-plast,malá pl:predlaktie
5v234.9↔	Lokál.lalok.plast.kože a podkožia:Z-plastika,malá pl:ruka
5v234.a	Lok.lalok.plast.kože a podk:Z-plast,malá pl:hud.stena,chr
5v234.b	Lokál.lalok.plast.kože a podkož:Z-plastika,malá pl:bruš.o
5v234.c	Lok.lal.plast.kože a podkož:Z-plast,malá pl:inguin.genit.o
5v234.d	Lokál.lalok.plast.kože a podkož:Z-plastika,malá pl:gluteál.obl
5v234.e↔	Lok.lalok.plast.kože a podkož:Z-plast,malá pl:stehno,koleno
5v234.f↔	Lokál.lalok.plast.kože a podkož:Z-plastika,malá pl:predkol
5v234.g↔	Lokál.lalok.plast.kože a podkožia:Z-plast,malá pl:noha

5v234.x↔	Lokál.lalol.plastika kože a podkožia:Z-plast,malá pl:ost	5v23d.f	Lok.lal.plas.kože a pod.tran.plas.malej ploc.Lim.lal.v obl.pred.
5v23a.4	Lok.lal.plast.kože a podkož:W-plast,malá pl:ost.časti hlavy	5v23d.g	Lok.lal.pl.kož.a pod.tr.pl.mal.pl.Lim.lal.v ob.noh.(c.)
5v23a.5	Lok.lal.plast.kože a podkož:W-plast,malá plocha:krk	5v23d.x	Lok.lal.plas.kože a pod.tran.plas.malej ploc.Lim.lal., ost.
5v23a.6↔	Lok.lal.plast.kože a podkož:W-plast,malá pl:rameno,axila	5v23e.4	Lok.lal.pl.kož.a pod.tr.pl.mal.pl.lal.Dof.v os.čas.hl.
5v23a.7↔	Lok.lal.plast.kože a podkož:W-plast,malá pl:rameno,lakeť	5v23e.5	Lok.lal.plas.kože a pod.tran.plas.malej ploc.lal.Dof.v obl.krku
5v23a.8↔	Lokál.lalok.plast.kože a podkož:W-plast,malá pl:predlaktie	5v23e.6	Lok.lal.pl.kož.a pod.tr.pl.mal.pl.lal.Dof.v ob.ram.a ax.
5v23a.9↔	Lok.lal.plast.kože a podkož:W-plastika,malá plocha:ruka	5v23e.7	Lok.lal.pl.kož.a pod.tr.pl.mal.pl.lal.Dof.v ob.ram.a lak.
5v23a.a	Lok.lal.plast.kože a podkož:W-plast,malá pl:hруд.st.,chrbát	5v23e.8	Lok.lal.plas.kože a pod.tran.plas.malej ploc.lal.Dof.v obl.pred.
5v23a.b	Lokál.lalok.plastika kože a podkož:W-plast,malá pl:bruš.obl.	5v23e.9	Lok.lal.plas.kože a pod.tran.plas.malej ploc.lal.Dof.v obl.ruky
5v23a.c	Lok.lal.plast.kože a podkož:W-plast,malá pl:inguin.genit.o	5v23e.a	Lok.lal.pl.kož.a pod.tr.pl.mal.pl.lal.Dof.v ob.hr.st.a ch.
5v23a.d	Lokál.lal.plast.kože a podkož:W-plast,malá pl:gluteál.obl.	5v23e.b	Lok.lal.plas.kože a pod.tran.plas.malej ploc.lal.Dof.v bruš.obl.
5v23a.e↔	Lokál.lal.plast.kože a podkož:W-plast,malá pl:stehno,koleno	5v23e.c	Lok.lal.pl.kož.a pod.tr.pl.mal.pl.lal.Dof.v in.a gen.ob.
5v23a.f↔	Lok.lal.plast.kože a podkož:W-plastika,malá pl:predkolenie	5v23e.d	Lok.lal.plas.kože a pod.tran.plas.malej ploc.lal.Dof.v glut.obl.
5v23a.g↔	Lok.lalok.plastika kože a podkož:W-plast,malá plocha:noha	5v23e.e	Lok.lal.pl.kož.a pod.tr.pl.mal.pl.lal.Dof.v ob.st.a kol.
5v23a.x↔	Lokál.lalok.plast.kože a podkož:W-plast,malá plocha:ost	5v23e.f	Lok.lal.plas.kože a pod.tran.plas.malej ploc.lal.Dof.v obl.pred.
5v23c.4	Lok.lal.pl.kož.a pod.tr.pl.mal.pl.dv.lal.v os.čas.hl.	5v23e.g	Lok.lal.pl.kož.a pod.tr.pl.mal.pl.lal.Dof.v ob.noh.(c.)
5v23c.5	Lok.lal.plas.kože a pod.tran.plas.malej ploc.dvoj.lal.v obl.krku	5v23e.x	Lok.lal.plas.kože a pod.tran.plas.malej ploc.lal.Dof.ost.
5v23c.6	Lok.lal.pl.kož.a pod.tr.pl.mal.pl.dv.lal.v ob.ram.a ax.	5v23f.4	Lok.lal.pl.kož.a pod.tr.pl.mal.pl.in.tec.v os.čas.hl.
5v23c.7	Lok.lal.pl.kož.a pod.tr.pl.mal.pl.dv.lal.v ob.ram.a lak.	5v23f.5	Lok.lal.plas.kože a pod.tran.plas.malej ploc.inou tec.v obl.krku
5v23c.8	Lok.lal.plas.kože a pod.tran.plas.malej ploc.dvoj.lal.v obl.pred.	5v23f.6	Lok.lal.pl.kož.a pod.tr.pl.mal.pl.in.tec.v ob.ram.a ax.
5v23c.9	Lok.lal.plas.kože a pod.tran.plas.malej ploc.dvoj.lal.v obl.ruky	5v23f.7	Lok.lal.pl.kož.a pod.tr.pl.mal.pl.in.tec.v ob.ram.a lak.
5v23c.a	Lok.lal.pl.kož.a pod.tr.pl.mal.pl.dv.lal.v ob.hr.st.a ch.	5v23f.8	Lok.lal.plas.kože a pod.tran.plas.malej ploc.inou tec.v obl.pred.
5v23c.b	Lok.lal.plas.kože a pod.tran.plas.malej ploc.dvoj.lal.v bruš.obl.	5v23f.9	Lok.lal.plas.kože a pod.tran.plas.malej ploc.inou tec.v obl.ruky
5v23c.c	Lok.lal.pl.kož.a pod.tr.pl.mal.pl.dv.lal.v in.a gen.ob.	5v23f.a	Lok.lal.pl.kož.a pod.tr.pl.mal.pl.in.tec.v ob.hr.st.a ch.
5v23c.d	Lok.lal.plas.kože a pod.tran.plas.malej ploc.dvoj.lal.v glut.obl.	5v23f.b	Lok.lal.plas.kože a pod.tran.plas.malej ploc.inou tec.v bruš.obl.
5v23c.e	Lok.lal.pl.kož.a pod.tr.pl.mal.pl.dv.lal.v ob.st.a kol.	5v23f.c	Lok.lal.pl.kož.a pod.tr.pl.mal.pl.in.tec.v in.a gen.ob.
5v23c.f	Lok.lal.plas.kože a pod.tran.plas.malej ploc.dvoj.lal.v obl.pred.	5v23f.d	Lok.lal.plas.kože a pod.tran.plas.malej ploc.inou tec.v glut.obl.
5v23c.g	Lok.lal.pl.kož.a pod.tr.pl.mal.pl.dv.lal.v ob.noh.(c.)	5v23f.e	Lok.lal.pl.kož.a pod.tr.pl.mal.pl.in.tec.v ob.st.a kol.
5v23c.x	Lok.lal.plas.kože a pod.tran.plas.malej ploc.dvoj.lal.ost.	5v23f.f	Lok.lal.plas.kože a pod.tran.plas.malej ploc.inou tec.v obl.pred.
5v23d.4	Lok.lal.pl.kož.a pod.tr.pl.mal.pl.Lim.lal.v os.čas.hl.	5v23f.g	Lok.lal.pl.kož.a pod.tr.pl.mal.pl.in.tec.v ob.noh.(c.)
5v23d.5	Lok.lal.plas.kože a pod.tran.plas.malej ploc.Lim.lal.v obl.krku	5v23f.x	Lok.lal.plas.kože a pod.tran.plas.malej ploc.inou tec.ost.
5v23d.6	Lok.lal.pl.kož.a pod.tr.pl.mal.pl.Lim.lal.v ob.ram.a ax.	5v23x.x↔	Lokálna laloková plastika kože a podkožia:ostatné
5v23d.7	Lok.lal.pl.kož.a pod.tr.pl.mal.pl.Lim.lal.v ob.ram.a lak.	5v45a.1	Zaved/vým.1syst.pre váku.tesn.hlb.siah.subf.ku kost,kĺb.konč.
5v23d.8	Lok.lal.plas.kože a pod.tran.plas.malej ploc.Lim.lal.v obl.pred.	5v45a.2	Zav/vým.1syst.pre vákuov.tesn.hlb.siah.k hrud,mediast,ster
5v23d.9	Lok.lal.plas.kože a pod.tran.plas.malej ploc.Lim.lal.v obl.ruky	5v45a.3	Zavedenie/vým.1syst.pre vákuové tesnenie na otv.bruš.obl
5v23d.a	Lok.lal.pl.kož.a pod.tr.pl.mal.pl.Lim.lal.v ob.hr.st.a ch.	5v45a.4	Zavedenie/vým.1syst.pre vákuové tesnenie.endorektál.
5v23d.b	Lok.lal.plas.kože a pod.tran.plas.malej ploc.Lim.lal.v bruš.obl.	5v45a.x	Zavedenie/vým 1syst.pre vákuové tesnenie,ostat.
5v23d.c	Lok.lal.pl.kož.a pod.tr.pl.mal.pl.Lim.lal.v in.a gen.ob.	5v45x.x↔	Dočasné pokrytie mäkkých tkanív, ostatné
5v23d.d	Lok.lal.plas.kože a pod.tran.plas.malej ploc.Lim.lal.v glut.obl.	Kv1509	Chir.vyč.rany s odstr.chor.tk.na koži a podk:malá plocha:ruka
5v23d.e	Lok.lal.pl.kož.a pod.tr.pl.mal.pl.Lim.lal.v ob.st.a kol.		

**ADRG J23****Veľké výkony na prsníku pri zhubnom nádore, bez komplexného výkonu**

Min. 1 výk. v tabu ke J23-1 a min. 1 diagnóza v tabu ke J06-1

**DRG J23Z****Veľké výkony na prsníku pri zhubnom nádore, bez komplexného výkonu****Diagnóza J06-1**

Pozri stranu 56.

**Výkon J23-1**

5m133↔	Bloková disekcia axilárnych LU jednostranne	5u123.02	Radikálna mastektómia s resekciami mm.pectorales
5m134↔	Exenterácia axily,disekcia axily jednostranne	5u123.1	Madenova mastektómia s disekciou axilárnych LU
5m138.0	Disekcia iliakálnych lymfatických uzlín:laparot.	5u123.2	Resekcia lokálnej recidivujúcej karcinómu prsníka
5m138.3	Disekcia iliakálnych lymfatických uzlín:laparos.	5u123.x	Radikálna mastektómia:ostat.
5m13d.0	Paraaortálna lymfadenektómia:laparot.	5u124.0	Subkutánna mastektómia
5m13d.3	Paraaortálna lymfadenektómia:laparos.	5u124.1	Subkutánna mastektómia s excíziou mamiily
5m13e.0	Pelvicná lymfadenektómia:laparotomicky	5u210.1↔	Korekcia asymetrie prsníka vloženími implantátů
5m13e.3	Pelvicná lymfadenektómia:laparoskopicky	5u210.2↔	Korekcia asymetrie prsníka vloženími implantátů-expandéru
5m13e.8	Pelvicná lymfadenektómia:roboticky	5u210.3↔	Korekcia asymetrie prsníka redukčnou mamoplastikou
5u115.0↔	Operácia gynekomastie bez liposukcie	5u210.4↔	Kor.asymetrie prsníka redukč.mamoplastikou a impl.
5u115.1↔	Operácia gynekomastie s liposukciou	5u211.2↔	Rekonštr.prsníka s použ.protet.mat:implantát-expandér
5u121↔	Simplexná mastektómia bez axilár.lymfadenektómie	5u211.3↔	Rekonštrukcia prsníka muskulokutánym lalokom
5u122	Parciálna mastektómia s disekciou lymfatických uzlín	5u211.4↔	Rek.prsníka musk-kut.lal.m.lattissimus dorsi a protet.mat.
5u123.01	Radikálna mastektómia bez resekcii mm.pectorales	5u211.5↔	Rek.prsníka musk-kut.lal.m.rectus abdominis a protet.mat.

5u211.x↔	Rekonštr.prsníka i.musk.kut.lal.a protetickým mat.	5u220.3↔	Výmena expandér-implantátu za implantát prsníka
5u212.2↔	Rekonštr.prsníka aplik.kyseliny hyalurónovej (macrolane)	5u221.0↔	Odstránenie protet.mat.z prsníka s parciál.kapsulektómiou
5u213.1↔	Rekonštrukcia prsníka s použitím kožného transplantátu	5u221.1↔	Odstr.protetického mat.z prsníka s totál.kapsulektómiou
5u213.2↔	Rekonštrukcia prsníka miestnymi lalokmi	5u222.2↔	Rev.periprot.kaps.prsn.pre kontr.s parc.kap.,neolok.impl.
5u213.4↔	Rekonštr.prsníka s použitím štepu/lalokovej plastiky	5u222.3↔	Rev.periprot.kaps.prsn.pre kontr.s parc.kap.,vým.,neo.impl.
5u213.5↔	Rekonštr.prsníka mikrochir.prenosom z iných lokalít tela	5u222.4↔	Rev.periprot.kaps.prsn.pre kontrakt.s totál.kapsulektómiou
5u214.1↔	Redukč.mamoplastika pre hypertrof.fahk.a stred.závaž.st.	5u222.5↔	Rev.periprot.kaps.prsn.pre kontr.s tot.kapsul.a neolok.impl.
5u214.2↔	Redukčná mamoplastika s transplantáciou areoly	5u222.6↔	Rev.periprot.kaps.prsn.pre kontr.s tot.kapsul.,vým.neolok.im.
5u215↔	Vloženie implant-expanderu po ablácii prsníka pre karcinóm	5u223.1↔	Revízia implantátu prsníka s výmenou
5u216.1↔	Zväčšenie prsníka vložением implantátu	5u223.2↔	Revízia implantátu prsníka s odstránením
5u220.1↔	Výmena protetického implantátu prsníka	5u224↔	Operačná revízia periprotetickej kapsuly prsníka
5u220.2↔	Výmena expandér-implantátu prsníka		

**ADRG J24 Výkony na prsníku okrem zhubného nádoru**

Diagnóza nie v tabu ke J24-1 a (min. 1 výk. v tabu ke J24-2 alebo výk. v tabu ke J24-3 a Indikácie JZS IA a Vekové ohrani enie JZS)

**DRG J24A Výkony na prsníku okrem zhubného nádoru s rozsiahlym výkonom, s implantáciou protézy**

(Výk. v tabu ke J24-4 alebo minimálne 2 výk. v tabu ke J24-5 alebo minimálne 2 výk. v tabu ke J24-6 alebo obojstr. výk. v tabu ke J24-7 alebo výk. v tabu ke J07-1 a (výk. v tabu ke J24-7 alebo minimálne 2 výk. v tabu ke J24-8 alebo obojstr. výk. v tabu ke J24-8)) a (výk. v tabu ke J24-9 alebo výk. v tabu ke J24-10)

**DRG J24B Výkony na prsníku okrem zhubného nádoru s rozsiahlym výkonom, bez implantácie protézy**

Výk. v tabu ke J24-4 alebo minimálne 2 výk. v tabu ke J24-5 alebo minimálne 2 výk. v tabu ke J24-6 alebo obojstr. výk. v tabu ke J24-7 alebo výk. v tabu ke J07-1 a (výk. v tabu ke J24-7 alebo minimálne 2 výk. v tabu ke J24-8 alebo obojstr. výk. v tabu ke J24-8)

**DRG J24C Výkony na prsníku okrem zhubného nádoru bez rozsiahleho výkonu, s komplexným výkonom**

Výk. v tabu ke J24-7 alebo minimálne 2 výk. v tabu ke J24-8 alebo obojstr. výk. v tabu ke J24-8

**DRG J24D Výkony na prsníku okrem zhubného nádoru bez rozsiahleho výkonu, bez komplexného výkonu****DRG J24J Výkony na prsníku okrem zhubného nádoru bez rozsiahleho výkonu, bez komplexného výkonu, v JZS**

Min. 1 výk. v tabu ke J24-11 a Indikácie JZS IA a Vekové ohrani enie JZS

**Diagnóza J24-1**

C50.0	Zhubný nádor prsníkovej bradavky a dvorčeka	C50.9	Zhubný nádor prsníka,blížšie neurčený
C50.1	Zhubný nádor strednej časti prsníka	C79.2	Sekundárny zhubný nádor kože
C50.2	Zhubný nádor horného vnútorného kvadrantu prsníka	C79.81	Sekundárny zhubný nádor prsníka
C50.3	Zhubný nádor dolného vnútorného kvadrantu prsníka	D05.0	Karcinóm in situ prsníka,lobulárny
C50.4	Zhubný nádor horného vonkajšieho kvadrantu prsníka	D05.1	Karcinóm in situ prsníka,intraduktálny
C50.5	Zhubný nádor dolného vonkajšieho kvadrantu prsníka	D05.7	Iný karcinóm in situ prsníka
C50.6	Zhubný nádor axilárnej časti prsníka	D05.9	Karcinóm in situ prsníka,blížšie neurčený
C50.8	Zhubný nádor prsníka presahujúci viaceré oblasti	D48.6	Nádor s neurčítým/neznám.správ.prsník

**Výkon J24-2**

5m102↔	Exstirpácia axilárnych LU jednostranne	5u115.1↔	Operácia gynekomastie s liposukciou
5m106	Diagnostická excízia z nádoru mäkkých tkanív krku	5u121↔	Simplexná mastektómia bez axilár.lymfadenektómie
5m133↔	Bloková disekcia axilárnych LU jednostranne	5u122	Parciálna mastektómia s disekciou lymfatických uzlín
5m134↔	Exenterácia axily,disekcia axily jednostranne	5u123.01	Radikálna mastektómia bez resekcie mm.pectorales
5u110.0↔	Excízia ihlou označenej lézie prsníka:1lézia	5u123.02	Radikálna mastektómia s resekciami mm.pectorales
5u110.1↔	Excízia ihlou označenej lézie prsníka:viacpočet.lézia	5u123.1	Madenova mastektómia s disekciou axilárnych LU
5u111.1	Excízia nádoru prsníka	5u123.2	Resekcia lokálnej recidívy karcinómu prsníka
5u112↔	Lumpektómia	5u123.x	Radikálna mastektómia:ostat.
5u113↔	Kvadrantektómia	5u124.0	Subkutánna mastektómia
5u114↔	Mikroduktektómia prsníka	5u124.1	Subkutánna mastektómia s excíziou mamiily
5u115.0↔	Operácia gynekomastie bez liposukcie	5u191↔	Radikálna exstirpácia hemangiómu prsníka

5u210.1↔ Korekcia asymetrie prsníka vložением implantátu  
 5u210.2↔ Korekcia asymetrie prsníka vložением implantát-expandéru  
 5u210.3↔ Korekcia asymetrie prsníka redukčnou mamoplastikou  
 5u210.4↔ Kor.asymetrie prsníka redukč.mamoplastikou a impl.  
 5u211.1↔ Rekonštr.prsníka s použitím protetického materiálu  
 5u211.2↔ Rekonštr.prsníka s použ.protet.mat:implantát-expandér  
 5u211.3↔ Rekonštrukcia prsníka muskulokutánnym lalokom  
 5u211.4↔ Rek.prsníka musk-kut.lal.m.latissimus dorsi a protet.mat.  
 5u211.5↔ Rek.prsníka musk-kut.lal.m.rectus abdominis a protet.mat.  
 5u211.x↔ Rekonštr.prsníka i.musk-kut.lal.a protetickým mat.  
 5u212.2↔ Rekonštr.prsníka aplik.kyseliny hyalurónovej (macrolane)  
 5u213.1↔ Rekonštrukcia prsníka s použitím kožného transplantátu  
 5u213.2↔ Rekonštrukcia prsníka miestnymi lalokmi  
 5u213.4↔ Rekonštr.prsníka s použitím štetu/lalokovej plastiky  
 5u213.5↔ Rekonštr.prsníka mikrochir.prenosom z iných lokalít tela  
 5u214.1↔ Redukč.mamoplastika pre hypertrof.fahk.a stred.závaž.st.  
 5u214.2↔ Redukčná mamoplastika s transplantáciou areoly  
 5u215↔ Vloženie implant-expanderu po ablácii prsníka pre karcinóm  
 5u216.1↔ Zväčšenie prsníka vložением implantátu  
 5u217.0↔ Mastopexia

5u217.1↔ Mastopexia s vložением prsníkových implantátov  
 5u220.1↔ Výmena protetického implantátu prsníka  
 5u220.2↔ Výmena expandér-implantátu prsníka  
 5u220.3↔ Výmena expandér-implantátu za implantát prsníka  
 5u221.0↔ Odstránenie protet.mat.z prsníka s parciál.kapsulektómiou  
 5u221.1↔ Odstr.protetického mat.z prsníka s totál.kapsulektómiou  
 5u222.0↔ Reviz.periprotet.kaps.prsníka pre kontraktúru s kapsulotóm  
 5u222.1↔ Rev.periprot.kaps.prsn.pre kontr.s parc.kapsulektómiou  
 5u222.2↔ Rev.periprot.kaps.prsn.pre kontr.s parc.kap.,neolok.impl.  
 5u222.3↔ Rev.periprot.kaps.prsn.pre kontr.s parc.kap.,vým.,neo.impl.  
 5u222.4↔ Rev.periprot.kaps.prsn.pre kontrakt.s totál.kapsulektómiou  
 5u222.5↔ Rev.periprot.kaps.prsn.pre kontr.s tot.kapsul.a neolok.impl.  
 5u222.6↔ Rev.periprot.kaps.prsn.pre kontr.s tot.kapsul.,vým.neolok.im.  
 5u223.1↔ Revízia implantátu prsníka s výmenou  
 5u223.2↔ Revízia implantátu prsníka s odstránením  
 5u224↔ Operačná revízia periprotetickej kapsuly prsníka  
 5u230.1↔ Rekonštr.mamily a/al.areoly s použ.kožného transplantátu  
 5u230.2↔ Rekonštr.mamily a/al.areoly s použ.miestnej lalok.plastiky  
 5u921↔ Excízia mamily alebo areoly  
 5u923↔ Everzia mamily

### Výkon J24-3

5u910†↔ Incízia prsníka  
 5u911.1†↔ Drenáž a evakuácia tekutín.kolekcií prsníka:pod USG k.

5u922†↔ Excízia nadpočetného prsníka alebo mamily  
 5u991†↔ Sutura prsníka

### Výkon J24-4

5u210.1↔ Korekcia asymetrie prsníka vložением implantátu  
 5u210.2↔ Korekcia asymetrie prsníka vložением implantát-expandéru  
 5u210.3↔ Korekcia asymetrie prsníka redukčnou mamoplastikou  
 5u210.4↔ Kor.asymetrie prsníka redukč.mamoplastikou a impl.  
 5u211.2↔ Rekonštr.prsníka s použ.protet.mat:implantát-expandér  
 5u211.3↔ Rekonštrukcia prsníka muskulokutánnym lalokom  
 5u211.4↔ Rek.prsníka musk-kut.lal.m.latissimus dorsi a protet.mat.  
 5u211.5↔ Rek.prsníka musk-kut.lal.m.rectus abdominis a protet.mat.  
 5u211.x↔ Rekonštr.prsníka i.musk-kut.lal.a protetickým mat.  
 5u212.2↔ Rekonštr.prsníka aplik.kyseliny hyalurónovej (macrolane)  
 5u213.2↔ Rekonštrukcia prsníka miestnymi lalokmi  
 5u213.4↔ Rekonštr.prsníka s použitím štetu/lalokovej plastiky  
 5u213.5↔ Rekonštr.prsníka mikrochir.prenosom z iných lokalít tela

5u214.1↔ Redukč.mamoplastika pre hypertrof.fahk.a stred.závaž.st.  
 5u214.2↔ Redukčná mamoplastika s transplantáciou areoly  
 5u215↔ Vloženie implant-expanderu po ablácii prsníka pre karcinóm  
 5u216.1↔ Zväčšenie prsníka vložением implantátu  
 5u220.1↔ Výmena protetického implantátu prsníka  
 5u220.2↔ Výmena expandér-implantátu prsníka  
 5u220.3↔ Výmena expandér-implantátu za implantát prsníka  
 5u222.2↔ Rev.periprot.kaps.prsn.pre kontr.s parc.kap.,neolok.impl.  
 5u222.3↔ Rev.periprot.kaps.prsn.pre kontr.s parc.kap.,vým.,neo.impl.  
 5u222.5↔ Rev.periprot.kaps.prsn.pre kontr.s tot.kapsul.a neolok.impl.  
 5u222.6↔ Rev.periprot.kaps.prsn.pre kontr.s tot.kapsul.,vým.neolok.im.  
 5u223.1↔ Revízia implantátu prsníka s výmenou

### Výkon J24-5

5u123.01 Radikálna mastektómia bez resekcii mm.pectorales  
 5u123.02 Radikálna mastektómia s resekcii mm.pectorales  
 5u123.2 Resekcia lokálnej recidívy karcinómu prsníka  
 5u123.x Radikálna mastektómia:ostat.  
 5u210.1↔ Korekcia asymetrie prsníka vložением implantátu  
 5u210.2↔ Korekcia asymetrie prsníka vložением implantát-expandéru  
 5u210.3↔ Korekcia asymetrie prsníka redukčnou mamoplastikou  
 5u210.4↔ Kor.asymetrie prsníka redukč.mamoplastikou a impl.  
 5u211.1↔ Rekonštr.prsníka s použitím protetického materiálu  
 5u211.2↔ Rekonštr.prsníka s použ.protet.mat:implantát-expandér  
 5u213.1↔ Rekonštrukcia prsníka s použitím kožného transplantátu  
 5u213.2↔ Rekonštrukcia prsníka miestnymi lalokmi  
 5u214.1↔ Redukč.mamoplastika pre hypertrof.fahk.a stred.závaž.st.  
 5u214.2↔ Redukčná mamoplastika s transplantáciou areoly  
 5u215↔ Vloženie implant-expanderu po ablácii prsníka pre karcinóm

5u216.1↔ Zväčšenie prsníka vložением implantátu  
 5u220.1↔ Výmena protetického implantátu prsníka  
 5u220.2↔ Výmena expandér-implantátu prsníka  
 5u220.3↔ Výmena expandér-implantátu za implantát prsníka  
 5u221.0↔ Odstránenie protet.mat.z prsníka s parciál.kapsulektómiou  
 5u221.1↔ Odstr.protetického mat.z prsníka s totál.kapsulektómiou  
 5u222.2↔ Rev.periprot.kaps.prsn.pre kontr.s parc.kap.,neolok.impl.  
 5u222.3↔ Rev.periprot.kaps.prsn.pre kontr.s parc.kap.,vým.,neo.impl.  
 5u222.4↔ Rev.periprot.kaps.prsn.pre kontrakt.s totál.kapsulektómiou  
 5u222.5↔ Rev.periprot.kaps.prsn.pre kontr.s tot.kapsul.a neolok.impl.  
 5u222.6↔ Rev.periprot.kaps.prsn.pre kontr.s tot.kapsul.,vým.neolok.im.  
 5u223.1↔ Revízia implantátu prsníka s výmenou  
 5u223.2↔ Revízia implantátu prsníka s odstránením  
 5u224↔ Operačná revízia periprotetickej kapsuly prsníka

### Výkon J24-6

5u123.01 Radikálna mastektómia bez resekcii mm.pectorales  
 5u123.02 Radikálna mastektómia s resekcii mm.pectorales  
 5u123.2 Resekcia lokálnej recidívy karcinómu prsníka  
 5u123.x Radikálna mastektómia:ostat.  
 5u210.1↔ Korekcia asymetrie prsníka vložением implantátu  
 5u210.2↔ Korekcia asymetrie prsníka vložением implantát-expandéru  
 5u210.3↔ Korekcia asymetrie prsníka redukčnou mamoplastikou  
 5u210.4↔ Kor.asymetrie prsníka redukč.mamoplastikou a impl.

5u211.2↔ Rekonštr.prsníka s použ.protet.mat:implantát-expandér  
 5u213.1↔ Rekonštrukcia prsníka s použitím kožného transplantátu  
 5u213.2↔ Rekonštrukcia prsníka miestnymi lalokmi  
 5u214.1↔ Redukč.mamoplastika pre hypertrof.fahk.a stred.závaž.st.  
 5u214.2↔ Redukčná mamoplastika s transplantáciou areoly  
 5u215↔ Vloženie implant-expanderu po ablácii prsníka pre karcinóm  
 5u216.1↔ Zväčšenie prsníka vložением implantátu  
 5u217.0↔ Mastopexia

5u217.1↔	Mastopexia s vložением prsníkových implantátov	5u222.3↔	Rev.periprot.kaps.prsn.pre kontr.s parc.kap.,vým.,neo.impl.
5u220.1↔	Výmena protetického implantátu prsníka	5u222.4↔	Rev.periprot.kaps.prsn.pre kontrakt.s totál.kapsulektómiou
5u220.2↔	Výmena expandér-implantátu prsníka	5u222.5↔	Rev.periprot.kaps.prsn.pre kontr.s tot.kapsul.a neolok.impl.
5u220.3↔	Výmena expandér-implantátu za implantát prsníka	5u222.6↔	Rev.periprot.kaps.prsn.pre kontr.s tot.kapsul.,vým.neolok.im.
5u221.0↔	Odstránenie protet.mat.z prsníka s parciál.kapsulektómiou	5u223.1↔	Revízia implantátu prsníka s výmenou
5u221.1↔	Odstr.protetického mat.z prsníka s totál.kapsulektómiou	5u223.2↔	Revízia implantátu prsníka s odstránením
5u222.2↔	Rev.periprot.kaps.prsn.pre kontr.s parc.kap.,neolok.impl.	5u224↔	Operačná revízia periprotetickej kapsuly prsníka

### Výkon J24-7

5u123.01	Radikálna mastektómia bez resekcie mm.pectorales	5u217.0↔	Mastopexia
5u123.02	Radikálna mastektómia s resekciou mm.pectorales	5u217.1↔	Mastopexia s vložением prsníkových implantátov
5u123.2	Resekcia lokálnej recidívy karcinómu prsníka	5u220.1↔	Výmena protetického implantátu prsníka
5u123.x	Radikálna mastektómia:ostat.	5u220.2↔	Výmena expandér-implantátu prsníka
5u210.1↔	Korekcia asymetrie prsníka vložением implantátu	5u220.3↔	Výmena expandér-implantátu za implantát prsníka
5u210.2↔	Korekcia asymetrie prsníka vložением implantát-expandéru	5u221.0↔	Odstránenie protet.mat.z prsníka s parciál.kapsulektómiou
5u210.3↔	Korekcia asymetrie prsníka redukčnou mamoplastikou	5u221.1↔	Odstr.protetického mat.z prsníka s totál.kapsulektómiou
5u210.4↔	Kor.asymetrie prsníka redukč.mamoplastikou a impl.	5u222.2↔	Rev.periprot.kaps.prsn.pre kontr.s parc.kap.,neolok.impl.
5u211.1↔	Rekonštr.prsníka s použitím protetického materiálu	5u222.3↔	Rev.periprot.kaps.prsn.pre kontr.s parc.kap.,vým.,neo.impl.
5u211.2↔	Rekonštr.prsníka s použ.protet.mat:implantát-expandér	5u222.4↔	Rev.periprot.kaps.prsn.pre kontrakt.s totál.kapsulektómiou
5u213.1↔	Rekonštrukcia prsníka s použitím kožného transplantátu	5u222.5↔	Rev.periprot.kaps.prsn.pre kontr.s tot.kapsul.a neolok.impl.
5u213.2↔	Rekonštrukcia prsníka miestnymi lalokmi	5u222.6↔	Rev.periprot.kaps.prsn.pre kontr.s tot.kapsul.,vým.neolok.im.
5u214.1↔	Redukč.mamoplastika pre hypertrof.fahk.a stred.závaž.st.	5u223.1↔	Revízia implantátu prsníka s výmenou
5u214.2↔	Redukčná mamoplastika s transplantáciou areoly	5u223.2↔	Revízia implantátu prsníka s odstránením
5u215↔	Vloženie implant-expanderu po ablácii prsníka pre karcinóm	5u224↔	Operačná revízia periprotetickej kapsuly prsníka
5u216.1↔	Zväčšenie prsníka vložением implantátu		

### Výkon J07-1

Pozri stranu 56.

### Výkon J24-8

5m102↔	Exstirpácia axilárnych LU jednostranne	5u123.1	Madenova mastektómia s disekciou axilárnych LU
5m106	Diagnostická excízia z nádoru mäkkých tkanív krku	5u124.0	Subkutánná mastektómia
5m133↔	Bloková disekcia axilárnych LU jednostranne	5u124.1	Subkutánná mastektómia s excíziou mamiily
5m134↔	Exenterácia axily,disekcia axily jednostranne	5u191↔	Radikálna exstirpácia hemangiómu prsníka
5u110.0↔	Excízia ihlou označenej lézie prsníka:1lézia	5u217.0↔	Mastopexia
5u110.1↔	Excízia ihlou označenej lézie prsníka:viacpočet.lézia	5u217.1↔	Mastopexia s vložением prsníkových implantátov
5u111.1	Excízia nádoru prsníka	5u221.0↔	Odstránenie protet.mat.z prsníka s parciál.kapsulektómiou
5u112↔	Lumpektómia	5u221.1↔	Odstr.protetického mat.z prsníka s totál.kapsulektómiou
5u113↔	Kvadrantektómia	5u222.0↔	Reviz.periprotet.kaps.prsníka pre kontraktúru s kapsulotóm
5u114↔	Mikroduktektómia prsníka	5u222.1↔	Rev.periprot.kaps.prsn.pre kontr.s parc.kapsulektómiou
5u115.0↔	Operácia gynekomastie bez liposukcie	5u222.4↔	Rev.periprot.kaps.prsn.pre kontrakt.s totál.kapsulektómiou
5u115.1↔	Operácia gynekomastie s liposukciou	5u223.2↔	Revízia implantátu prsníka s odstránením
5u121↔	Simplexná mastektómia bez axilár.lymfadenektómie	5u224↔	Operačná revízia periprotetickej kapsuly prsníka
5u122	Parciálna mastektómia s disekciou lymfatických uzlín	5u921↔	Excízia mamiily alebo areoly

### Výkon J24-9

5u220.1↔	Výmena protetického implantátu prsníka	5u222.3↔	Rev.periprot.kaps.prsn.pre kontr.s parc.kap.,vým.,neo.impl.
5u220.2↔	Výmena expandér-implantátu prsníka	5u222.5↔	Rev.periprot.kaps.prsn.pre kontr.s tot.kapsul.a neolok.impl.
5u220.3↔	Výmena expandér-implantátu za implantát prsníka	5u222.6↔	Rev.periprot.kaps.prsn.pre kontr.s tot.kapsul.,vým.neolok.im.
5u222.2↔	Rev.periprot.kaps.prsn.pre kontr.s parc.kap.,neolok.impl.	5u223.1↔	Revízia implantátu prsníka s výmenou

### Výkon J24-10

5u210.1↔	Korekcia asymetrie prsníka vložением implantátu	5u216.1↔	Zväčšenie prsníka vložением implantátu
5u210.2↔	Korekcia asymetrie prsníka vložением implantát-expandéru		

### Výkon J24-11

5u114↔	Mikroduktektómia prsníka	5u922†↔	Excízia nadpočetného prsníka alebo mamiily
5u910†↔	Incízia prsníka	5u923↔	Everzia mamiily
5u911.1†↔	Drenáž a evakuácia tekutin.kolekcií prsníka:pod USG k.	5u991†↔	Sutúra prsníka
5u921↔	Excízia mamiily alebo areoly		



**ADRG J25 Malé výkony na prsníku pri zhubnom nádore bez ve mi aýchých alebo aýchých CC**

Min. 1 výk. v tabu ke J25-1 a min. 1 diagnóza v tabu ke J06-1

**DRG J25Z Malé výkony na prsníku pri zhubnom nádore bez ve mi aýchých alebo aýchých CC****Diagnóza J06-1**

Pozri stranu 56.

**Výkon J25-1**

5m102↔	Exstirpácia axilárnych LU jednostranne	5u211.1↔	Rekonštr.prsníka s použitím protetického materiálu
5m106	Diagnostická excízia z nádoru mäkkých tkanív krku	5u217.0↔	Mastopexia
5u110.0↔	Excízia ihlou označenej lézie prsníka:1lézia	5u217.1↔	Mastopexia s vložením prsníkových implantátov
5u110.1↔	Excízia ihlou označenej lézie prsníka:viacpočet.lézia	5u222.0↔	Revíz.periprotet.kaps.prsníka pre kontraktúru s kapsulotóm
5u111.1	Excízia nádoru prsníka	5u222.1↔	Rev.periprot.kaps.prsn.pre kontr.s parc.kapsulektómiou
5u112↔	Lumpektómia	5u230.1↔	Rekonštr.mamily a/al.areoly s pouz.kožného transplantátu
5u113↔	Kvadrantektómia	5u230.2↔	Rekonštr.mamily a/al.areoly s pouz.miestnej lalok.plastiky
5u114↔	Mikroduktektómia prsníka	5u921↔	Excízia mamily alebo areoly
5u191↔	Radikálna exstirpácia hemangiómu prsníka	5u923↔	Everzia mamily

**ADRG J26 Plastická rekonštrukcia prsníka s komplexnou kožnou transplantáciou, alebo ve ké výkony na prsníku pri zhubnom nádore s komplexným výkonom**

Výk. v tabu ke J26-1 alebo min. 1 výk. v tabu ke J23-1 a min. 1 diagnóza v tabu ke J06-1 a výk. v tabu ke J26-2

**DRG J26Z Plastická rekonštrukcia prsníka s komplexnou kožnou transplantáciou, alebo ve ké výkony na prsníku pri zhubnom nádore s komplexným výkonom****Diagnóza J06-1**

Pozri stranu 56.

**Výkon J26-1**

5u213.3↔ Rek.prsníka s pou.miestnej lalok.plast.a kož.transplantátu

**Výkon J23-1**

Pozri stranu 217.

**Výkon J26-2**

5a30j	Pouz.stabilizač.osteosynt.mat.po plast.defektu neurál.rúry	5j132.01↔	Segment.res.plúc,torakot.s lymfadenkt.s pouz.svork
5j122.00↔	Klin./atyp.res.plúc,torakot.bez lymfadenekt.s pouz.svork.	5j132.20↔	Segment.res.plúc,torakosk.bez lymfadenekt.s pou.svork
5j122.01↔	Klin./atyp.res.plúc,torakot.s lymfadenekt.s pouz.svork.	5j132.21↔	Segment.res.plúc,torakosk.s lymfadenekt.s pou.svork
5j123.00↔	Klinovitá resekcia plúc,torakotomicky bez lymfadenekt.	5j132.25	Segmen.resek.plúc, torakos.- robot.bez lymfaden.
5j123.01↔	Klinovitá resekcia plúc,torakotomicky s lymfadenekt.	5j132.28	Segmen.resek.plúc, torakos.- robot.s lymfaden.
5j123.20↔	Klin.resekcia plúc,torakosk.bez lymfadenekt.s pou.svork	5j140.00↔	Lobektómia bez bronchopl.,torakot.bez lymfadenkt.bez p.sv.
5j123.21↔	Klin.res.plúc, torakosk.s lymfadenekt.s pou.svork.	5j140.01↔	Lobektómia bez bronchopl.,torakotom.s lymfadenkt.bez p.sv.
5j123.25	Klin.resek.plúc, torakos.- robot.bez lymfaden.	5j140.20↔	Lobektómia bez bronchopl.,torakosk.bez lymfadenkt.bez p.sv.
5j123.28	Klin.resek.plúc, torakos.- robot.s lymfaden.	5j140.21↔	Lobektómia bez bronchopl.,torakosk.s lymfadenkt.bez p.sv.
5j124.00↔	Enukleácia plúcnej lézie,torakotomicky bez lymfadenekt.	5j140.25	Lobek.bez bronchop.torakos.- robot.bez lymfaden.bez pouz.svork.
5j124.01↔	Enukleácia plúcnej lézie,torakotomicky s lymfadenekt.	5j140.28	Lobek.bez bronchop.torakos.- robot.s lymfaden.bez pouz.svork.
5j124.20↔	Enukleácia plúcnej lézie,torakoskopicky bez lymfadenekt.	5j141.00↔	Lobektómia bez bronchopl., tkt.bez lymfad. s pouz.sv.
5j124.21↔	Enukleácia plúcnej lézie,torakoskopicky s lymfadenekt.	5j141.01↔	Lobektómia bez bronchopl.,tkt.s lymfadenkt.s pouz.sv.
5j124.25	Enukl.plúcnej lézie, torakos.- robot.bez lymfaden.	5j141.20↔	Lobektómia bez bronchopl.,tsk.bez lymfaden.s pouz.sv.
5j124.28	Enukl.plúcnej lézie, torakos.- robot.s lymfaden.	5j141.21↔	Lobektómia bez bronchopl.,tsk.s lymfadenkt.s pouz.sv.
5j130.0	Objem redukujúca operácia plúc,torakotomicky	5j141.25	Lobek.bez bronchop.torakos.- robot. bez lymfaden.s pouz.svork.
5j130.2	Objem redukujúca operácia plúc,torakoskopicky	5j141.28	Lobek.bez bronchop.torakos.- robot. s lymfaden.s pouz.svork.
5j131.00↔	Segment.res.plúc,torakotom.bez lymfadenekt.bez pou.svork	5j142.10↔	Lobektómia s bronchoplast.,torakotomicky bez lymfadenkt.
5j131.01↔	Segment.res.plúc,torakotom.s lymfadenekt.bez pou.svork	5j142.11↔	Lobektómia s bronchoplastikou,torakotomicky s lymfadenkt.
5j131.20↔	Segment.res. plúc,torakoskop.bez lymfadenkt.bez pou.svork	5j142.20↔	Lobektómia s bronchopl.,torakoskopicky bez lymfadenkt.
5j131.21↔	Segment.res.plúc,torakoskop.s lymfadenekt.bez pou.svork	5j142.21↔	Lobektómia s bronchopl.,torakoskopicky s lymfadenkt.
5j132.00↔	Segment.res.plúc,torakot.bez lymfadenkt.s pouz.svork	5j142.25	Lobek.s bronchop.torakos.- robot.bez lymfaden.

5j142.28	Lobek.s bronchop.torakos.- robot.s lymfaden.	5n13x.2	Iné subtot.res.žalúdka (4/5) s lymfadenektómiou
5j144.00↔	Rozšír.lobektómia,torakotom.bez lymfadenektómie	5n140.0	Tot.GE s ezfgjjunost.analg.B-II bez tv.rezerv.bez LNE
5j144.01↔	Rozšír.lobektómia,torakotom.s lymfadenektómiou	5n140.1	Tot.GE s ezfgjjunost.analg.B-II bez tv.rzv.so syst.čias.odsl.LU
5j14a.00↔	Bilobektómia bez bronchopl.,torakotomicky bez lymfaden.	5n140.2	Tot.GE s ezfgjjunost.analg.B-II bez tvorby rzv.s LNE
5j14a.01↔	Bilobektómia bez bronchopl.,torakotomicky s lymfadenkt.	5n141.0	Tot.GE s ezfgjjunost.analg.B-II s tv.rzv.bez LNE
5j14a.20↔	Bilobektómia bez bronchopl.,torakoskopicky bez lymfaden.	5n141.1	Tot.GE s ezfgjjunost.analg.BII s tv.rzv.so syst.č.odstr.LU
5j14a.21↔	Bilobektómia bez bronchopl.,torakoskopicky s lymfadenkt.	5n141.2	Tot.GE s ezfgjjunost.analg.BII s tv.rzv.s LNE
5j14a.25	Bilobek.bez bronchop.torakos.- robot.bez lymfaden.	5n142.0	Tot.GE s ezfgjjunost.Roux-Y anast bez tv.rezerv.bez LNE
5j14a.28	Bilobek.bez bronchop.torakos.- robot.s lymfaden.	5n142.1	Tot.GE s ezfgjjunost.Roux-Y anast bez tv.rzv.so syst.č.odstr.LU
5j14b.00↔	Bilobek.bez bronchopl.,torakot.bez lymfad.s pouz.svork.	5n142.2	Tot.GE s ezfgjjunost.Roux-Y anast bez tv.rzv.s LNE
5j14b.01↔	Bilobek.bez bronchopl.,torakot.s lymfade.s pouz.svork.	5n143.0	Tot.GE s ezfgjjunost.Roux-Y anast s tv.rzv.bez LNE
5j14b.20↔	Bilobek.bez bronchopl.,torakosk.bez lymfad.s pouz.svork.	5n143.1	Tot.GE s ezfgjjunost.Roux-Y anast s tv.rzv.so syst.č.odstr.LU
5j14b.21↔	Bilobek.bez bronchopl.,torakosk.s lymfad.s pouz.svork.	5n143.2	Tot.GE s ezfgjjunost.Roux-Y anast s tv.rzv.s LNE
5j14c.11↔	Bilobektómia s bronchoplastikou,torakotom.s lymfadenkt.	5n144.0	Tot.GE s interpoz.tenk.čr.bez tvorby rzv bez LNE
5j14c.20↔	Bilobektómia s bronchopl.,torakoskopicky bez lymfaden.	5n144.1	Tot.GE s interpozíciu tenk.č.bez tv.rzv.so syst.č.odstr.LU
5j14c.21↔	Bilobektómia s bronchopl.,torakoskopicky s lymfadenkt.	5n144.2	Tot.GE s interpoz.tenk.čreva bez tvorby rzv.s LNE
5j14c.25	Bilobek.s bronchop.torakos.- robot.bez lymfaden.	5n145.0	Tot.GE s interpoz.tenk.čr.s tvorbou zv.bez LNE
5j14c.28	Bilobek.s bronchop.torakos.- robot.s lymfaden.	5n145.1	Tot.GE s interpozíciu tenk.č.s tv.rzv.so syst.čias.odsl.LU
5j14e.00↔	Rozšírená bilobektómia,torakotom.bez lymfadenekt.	5n145.2	Tot.GE s interpoz.tenk.čreva s tv.rzv.s LNE
5j14e.01↔	Rozšírená bilobektómia,torakotomicky s lymfadenekt.	5n146.0	Tot.GE, ektómia zvyškového žalúdka bez LNE
5j14x↔	Iná lobektómia alebo bilobektómia	5n146.1	Tot.GE, ektómia zvyšk.žalúdka so system.čias.odstr.LU
5j150.00↔	Pneumonektómia,torakotomicky bez lymfadenektómie	5n146.2	Tot.GE,ektómia zvyškového žalúdka s LNE
5j150.01↔	Pneumonektómia,torakotomicky s lymfadenektómiou	5n14a.0	Tot.GE so subt.res.pažer.s interpozíciu ten.čr.bez LNE
5j151.00↔	Pneumonektómia,torakoskop.bez lymfade.s pouz.svork.	5n14a.1	Tot.GE so sbt.rs.pažer.s interpoz.ten.čr.so syst.čias.odstr.LU
5j151.01↔	Pneumonektómia,torakoskopicky s lymfade.s pouz.svork.	5n14a.2	Tot.GE so subt.res.pažer.s interpozíciu ten.čr.s LNE
5j151.05	Pneumon.torakos.- robot.bez lymfaden.s pouz.svork.	5n14b.0	Tot.GE so subt.res.pažer.s interpozíciu hr.čr.bez LNE
5j151.08	Pneumon.torakos.- robot.s lymfaden.s pouz.svork.	5n14b.1	Tot.GE so sbt.rs.pažer.s interpoz.hr.čr.so syst.čias.odstr.LU
5j152↔	Pneumonektómia bez bronchoplastiky s použitím svorkovača	5n14b.2	Tot.GE so subt.resek.pažer. s interpozíciu hr.čr.s LNE
5j153↔	Pneumonektómia bez bronchopl.s ručnou sutúrou priedušky	5n14x.00	Iná tot.GE bez subtótál.resekcie pažer.bez LNE
5j154↔	Rozšírená pneumonektómia	5n14x.01	Iná tot.GE bez subtótál.resekcie pažer.so syst.čias.odstr.LU
5j155↔	Pneumonektómia s resekciiu tracheálnej kariny	5n14x.02	Iná tot.GE bez subtótál.resekcie pažer.s LNE
5j491	Resekcia emfyzémovej buly/systému búl	5n14x.10	Iná tot.GE so subtót.res.pažer.s bez lymfadenektómie
5j523.1↔	Exstirp.nádoru hrudnej steny bez resekcie rebra, torakotom.	5n14x.11	Iná tot.GE so subt.resek.pažer.so sytem.čias.syst.odstr.LU
5j523.2↔	Exstirp.nádoru hrud.steny bez resekcie rebra,torakoskopicky	5n14x.12	Iná tot.GE so subt.resekciiu pažer.s lymfadenektómiou
5j524↔	Exstirpácia nádoru hrud.steny s resekciiu rebra	5n150.0	Rozš.subt.res.žal.s gstrjinst.anlg.B-II bez LNE
5j525↔	Excizia z hrudnej steny	5n151.0	Rzš.sbt.rs.ž.s gstrjinst.Roux-Y-anst.bez LNE
5j526↔	Totál./parc.resekcia jednoduch.deformity rebra	5n152.0	Rozš.subt.res.žalúdka s interpozic.ten.čr.bez LNE
5j548	Resekcia processus xyphoideus	5n159	Rozš.subt.res.žalúdka bez syst.odstr.LU:ostatné
5j549	Torakoplastika	5n15a.2	Rozš.sbt.rs.ž.s gstrjinst.anlg.B-II so systemat.LNE
5n120	Atypická parc.res.žalúdka:segmentárna resekcia	5n15b.2	Rozš.sbt.res.žal.s gstrjinst.Roux-Y-anast.so systemat.LNE
5n121	Atypická parc.res.žalúdka:resek.kardie s vyťah.zvyš.žal.	5n15c.2	Rozš.subt.res.žalúdka s interpozic.ten.čr.so systemat.LNE
5n122	Atypická parc.res.žalúdka:antrektómia	5n15x	Rozš.subt.res.žalúdka so syst.odstr.LU:ostatné
5n123.0	Biliopankr.diverzia (Scopinaro):laparotom.	5n160.0	Rozš.GE(s res.sused.org.)s ezfgjjinst.anlg.B-II bez tv.rzv.bez LNE
5n123.2	Biliopankreat.diverzia (Scopinaro):lsk.		
5n123.4	Biliopankr.diverzia (Scopinaro):konverzia lsk-lpt.	5n160.2	Rozš.GE(s res.s.org.)s ezfgjjinst.anlg.B-II bez tv.rzv.so syst.LNE
5n124.0	Biliopankreat.diverzia s duodenál.switchom:lpt.	5n161.0	Rozš.GE(s res.sused.org.)s ezfgjjinst.anlg.B-II stv.rzv.bez LNE
5n124.2	Biliopankreat.diverzia s duodenál.switchom:lsk.	5n161.2	Rozš.GE(s res.s.org.)s ezfgjjinst.anlg.B-II s tv.rzv.so syst.LNE
5n124.4	Biliopankreat.diverzia s duod.switch:konverzia lsk.-lpt.	5n162.0	Rozš.GE(s res.sused.o.)s ezfgjjinst.Roux-Y bez tv.rzv.bez LNE
5n125.0	Vytv.žal.s-príprava pre biliopankr.diver.s dd.sw(I.fáza):lpt.	5n162.2	Rozš.GE(s res.s.org.)s ezfgjjinst.Roux-Y bez tv.rzv.so syst.LNE
5n125.2	Vytv.žal.s-prípr.pre biliopankr.diver.s duod.sw(I.fáza):lsk.	5n163.0	Rozš.GE(s res.sused.o.)s ezfgjjinst.Roux-Y s tv.rzv.bez LNE
5n125.4	Vyt.žal.s-prípr.pre biliop.diver.s dd.sw(I.fáza):konver.lsk.-lpt.	5n163.2	Rozš.GE(s res.s.org.)s ezfgjjinst.Roux-Y s tv.rzv.so syst.LNE
5n126.0	Duod.sw.s tv.1 spol.kan.ten.čr. po vytv.1žal.s(II.fáza):lpt.	5n164.0	Rozš.GE(s res.sused.o.)s ezfgjjinst.interp.t.č.bez tv.rzv.bez LNE
5n126.2	Duod.sw.s tv.1 spol.kan.ten.čr. po v.1ž.sondy(II.f):lsk.	5n164.2	Rozš.GE(s res.s.org.)s ezfgjjinst.interp.t.č.bez tv.rzv.so syst.LNE
5n126.4	Duod.sw.s tv.1 spol.kan.ten.čr. po v.1ž.s(II.f):konv.lsk.-lpt.	5n165.0	Rozš.GE(s res.sused.o.)s ezfgjjinst.interp.t.č.s tv.rzv.bez LNE
5n129	Iná atypická parciálna resekcia žalúdka	5n165.2	Rozš.GE(s res.s.org.)s ezfgjjinst.interp.t.č.s tv.rzv.so syst.LNE
5n130	Parc.2/3 resekcia žalúdka s gastroduodenostómiou [B-I]	5n166.2	Rozš.GE,ektómia zbytk.časti žalúdka so syst.LNE
5n131	Parc.2/3 resekcia žalúdka s gastrojejunostómou [B-II]	5n16x	Rozš.GE (s res.iného sus.org.)so systematickou LNE:ost.
5n132	Parc.2/3 resekcia žalúdka s gastrojejunostómiou cez Roux-Y	5n16x.0	Rozš.GE (s res.iného sus.org.) bez lymfadenektómie:ost.
5n139	Parciálna 2/3 resekcia žalúdka:ostatné	5n510.0	Atyp.res.chor.tk. pečene, lokálna excizia:lpt.
5n13a.0	Subt.res.ž(4/5):s gastrojejunost.analg.B-II bez LNE	5n510.2	Atyp.res.chor.tk. pečene, lokálna excizia:lsk.
5n13a.1	Subt.res.ž(4/5):s gstrjinst.anlg.B-II so syst.čias.odstr.LU	5n510.4	Atyp.res.chor.tk. pečene, lokálna excizia:konv.lsk.-lpt.
5n13a.2	Subt.res.žal(4/5)s gstrjejnst.anlg.B-II s lymfaden.	5n510.5	Atypická resekcia chorého tkaniva pečene, lokálna excizia roboticky
5n13b.0	Subt.res.žal(4/5):s gastrojejnst.Roux-Y-anst:bez LNE		
5n13b.1	Subt.res.ž(4/5):s gstrjinst.Roux-Y-anst:so syst.čias.odsl.LU	5n510.x	Atyp.res.chor.tk. pečene, lokálna excizia:ostatné
5n13b.2	Subt.rs.žal(4/5):s gastrojejnst.Roux-Y-anst:s LNE	5n511.0	Resekcia endocysty pečene (Echinokokovej cysty):lpt.
5n13c.0	Subtot.res.žalúdka (4/5)s interpozíciu ten.čr.bez LNE	5n511.2	Resekcia endocysty pečene (Echinokokovej cysty):lsk.
5n13c.1	Subt.rs.žal(4/5)s interpoz.tenk.čr.so syst.čias.odstr.LU	5n511.4	Res.endocysty pečene (Echinokok.cysty):konv.lsk.-lpt.
5n13c.2	Subtot.res.žalúdka (4/5)s interpozíciu tenk.čr.s LNE	5n511.5	Resekcia endocysty pečene, roboticky
5n13x.0	Iné subtót.res.žalúdka (4/5) bez lymfadenektómie	5n511.x	Res.endocysty pečene (Echinokok.cysty):ost.
5n13x.1	Iné subt.res.žal(4/5) so syst.čias.odstr.LU	5n512.0	Klinovitá resekcia chorého tkaniva pečene:lpt.

5n512.2	Klinovitá resekcia chorého tkaniva pečene:lsk.	5t642.5	Ventrálna spondylodéza:5 segmentov
5n512.4	Klinovitá resekcia chorého tkaniva pečene:konv.lsk.-lpt.	5t642.6	Ventrálna spondylodéza:6 a viac segmentov
5n512.5	Klinovitá resekcia chorého tkaniva pečene, roboticky	5t643.1	Dorzál.a ventrál.komb.spondylodéza medzi stavcami:1 segm.
5n512.x	Klinovitá resekcia chorého tkaniva pečene:ost.	5t643.2	Dorzál. a ventrál.komb.spondylodéza medzi stavcami:2 segm.
5n514.0	Lok.deš.chor.tk.pečene alk.inj.s navádz.zobraz.postup:lpt.	5t643.3	Dorzál. a ventrál.komb.spondylodéza medzi stavcami:3 segm.
5n514.2	Lok.deš.chor.tk.pečene alk.inj.s navádz.zobr.postup:lsk.	5t643.4	Dorzál. a ventrál.komb.spondylodéza medzi stavcami:4 segm.
5n514.4	Lok.deš.chor.tk.pečene alk.inj.s nav.zobr.p:konv.lsk-lpt	5t643.5	Dorzál. a ventrál.komb.spondylodéza medzi stavcami:5 segm.
5n514.x	Lok.deš.chor.tk.pečene alkohol.inj.s navádz.zobr.p:ost	5t643.6	Dorzál. a ventrál.komb.spondylodéza medzi stavc:6 -viac segm
5n515.0	Lok.deštr.chor.tk.peč.induk.vysokofrekv.termoterap:lpt.	5t64x	Spondylodéza:ostatné
5n515.2	Lok.deštr.chor.tk.pečene induk.vysokofrekv.termoterap:lsk	5t650.1	Náhr.tela stavca implantátom a kompl.rek.na chrbt:1stavce
5n515.4	Lok.deštr.chor.tk.peč.induk.vysokofr.termoter:zm.lsk.-lpt.	5t650.2	Náhr.tela stav.impl.a kompl.rekonštrukcia na chrbtici:2st.
5n515.x	Lok.deštr.chor.tk.peč.induk.vysokofrekv.termterap:ost.	5t650.3	Náhr.tela stav.impl.a kompl.rekonštrukcia na chrbtici:3st.
5n51x.0	Iná lokálna deštr.chor.tk.pečene:lpt.	5t650.4	Náhr.tela stav.impl.a kompl.rekonštrukcia na chrbtici:4st.
5n51x.2	Iná lokálna deštr.chor.tk.pečene:lsk.	5t650.5	Náhr.tela stav.impl.a kompl.rekonštr.na chrbtici:5 a v.st.
5n51x.4	Iná lokálna deštr.chor.tk.pečene:konv.lsk.-lpt.	5t651.1	Náhr.tela stavca osobit.mat.a kompl.rek.na chrb:1st.
5n51x.5	Iná lokálna deštrukcia chorého tkaniva pečene, roboticky	5t651.2	Náhr.tela stavca osobit.mat.a kompl.rek.na chrb:2st.
5n51x.x	Iná lokálna deštr.chor.tk.pečene:ost.	5t651.3	Náhr.tela stavca osobit.mat.a kompl.rek.na chrb:3st.
5n520.0	Anatom.resekcia 1segmentu pečene, laparotom.	5t651.4	Náhr.tela stavca osobit.mat.a kompl.rek.na chrb:4st.
5n520.2	Anatom.resekcia 1 segmentu pečene, laparoskopicky	5t651.5	Náhr.tela stavca osobit.mat.a kompl.rek.na chrb:5 a v.st.
5n520.5	Anatomická resekcia jedného segmentu pečene, roboticky	5t65x.1	Náhrada tela stavca, predný podporný štep bez korekcie
5n521.10	Ľavostranná hemihepatektómia (res.segm.2, 3, 4a a 4b), lpt	5t65x.2	Náhrada tela stavca, predný podporný štep s korekcou
5n521.12	Ľ-str.hemihepatektómia(res.segm.2, 3, 4a a 4b),lsk	5t65x.x	Náhrada tela stavca, ostatné
5n521.15	Ľavos.hemihepat.(res.segm.2, 3, 4a a 4b), robot.	5t660.1	Otv.rep.chrbt(dynam.stabil):drôt.serkláž:1 segm.
5n521.20	Ľ-str.bisegmentekt.pečene(lobekt.f-str.,res.segm.2 a 3),lpt	5t660.2	Otv.rep.chrbt(dynam.stabil):drôt.serkláž:2 segm.
5n521.22	Ľ-str.bisegmentekt.pečene(lobektómia f-str,res.segm.2a3),lsk	5t660.3	Otv.rep.chrbt(dynam.stabil):drôt.serkláž:3 segm.
5n521.25	Ľavos.bisegmen.pečene (lobekt.Ľavost.resek.segm.2 a 3), robot.	5t660.4	Otv.rep.chrbt(dynam.stabil):drôt.serkláž:4 a v.segm.
5n521.3	Left medial sectionectomy (segment 4)	5t661.1	Otv.rep.chrbt(dynam.stabil):skrutkou:1 segm.
5n522.10	Pravostranná hemihepatektómia (res.segm. 5 až 8), lpt	5t661.2	Otv.rep.chrbt(dynam.stabil):skrutkou:2 segm.
5n522.12	P-str.hemihepatektómia(resekcia segmentov 5 až 8),lsk	5t661.3	Otv.rep.chrbt(dynam.stabil):skrutkou:3 segm.
5n522.15	Pravos.hemihepat.(res.segm.5 až 8), robot.	5t661.4	Otv.rep.chrbt(dynam.stabil):skrutkou:4 a v.segm.
5n522.20	Trisegmentektómia pečene (res.segm.4 až 8), lpt	5t662.1	Otv.rep.chrbt(dynam.stabil):skobou:1 segm.
5n522.22	Trisegmentektómia pečene (resekcia segm.4 až 8),lsk	5t662.2	Otv.rep.chrbt(dynam.stabil):skobou:2 segm.
5n522.25	Trisegmentektómia pečene (resekcia segmentov 4 až 8), roboticky	5t662.3	Otv.rep.chrbt(dynam.stabil):skobou:3 segm.
5n522.3	Extended right hepatectomy (4,5,6,7,8) or trisectionectomy	5t662.4	Otv.rep.chrbt(dynam.stabil):skobou:4 a v.segm.
5n522.4	Right posterior sectionectomy (segment 6,7)	5t663.1	Otv.rep.chrbt(dynam.stabil):ventr.sy.skrut.a dláh:1 segm.
5n522.5	Right anterior sectionectomy (segment 5,8)	5t663.2	Otv.rep.chrbt(dynam.stabil):ventr.sy.skrut.a dláh:2 segm.
5n523.20	Mesohepatektómia (segment 4a, 4b, 5,8), laparotomicky	5t663.3	Otv.rep.chrbt(dynam.stabil):ventr.sy.skrut.a dláh:3 segm.
5n523.22	Mesohepatektómia (segment 4a, 4b, 5,8), laparoskopicky	5t663.4	Otv.rep.chrbt(dynam.stabil):ventr.sy.skrut.a dláh:4 a v.segm.
5n523.25	Mesohepatektómia (segment 4a, 4b, 5,8), roboticky	5t664.1	Otv.rep.chrbt(dynam.stabil):dorz.sy.skrut.a dláh:1 segm.
5n523.40	Anatomická (typická) resekcia pečene, ostatné, laparotomicky	5t664.2	Otv.rep.chrbt(dynam.stabil):dorz.sy.skrut.a dláh:2 segm.
5n523.41	Anatomická (typická) resekcia pečene, ostatné, laparoskopicky	5t664.3	Otv.rep.chrbt(dynam.stabil):dorz.sy.skrut.a dláh:3 segm.
5n523.42	Dvojetaťová resekcia pečene ALLPS – 1. a 2. fáza	5t664.4	Otv.rep.chrbt(dynam.stabil):dorz.sy.skrut.a dláh:4 a v.segm.
5n523.45	Anatomická (typická) resekcia pečene, ostatné, roboticky	5t665.1	Otv.rep.chrbt(dynam.stabil):sy.skrutiek a tyčí:1 segm.
5n531	Odstr.hepatál. transplantátu ako samostatný výkon	5t665.2	Otv.rep.chrbt(dynam.stabil):sy.skrutiek a tyčí:2 segm.
5n532	Odstr.vlast.tkaniva pečene ako samost.výk.	5t665.3	Otv.rep.chrbt(dynam.stabil):sy.skrutiek a tyčí:3 segm.
5n533	Ľ-str.bisegmentekt.pečene(res.sgm.2,3),org.darc.počas života	5t665.4	Otv.rep.chrbt(dynam.stabil):sys.skrut.a tyčí:4 a v.segm.
5n534	Ľ-str.hemihepatekt.(res.sgm.1,2,3,4a,4b)org.darc.počas života	5t667.1	Otv.rep.chrbt(dynam.stabil):intervertebr.cage:1 segm.
5n535	P-str.hemihepatekt.(res.sgm.5-8)org.darcovstvo počas života	5t667.2	Otv.rep.chrbt(dynam.stabil):intervertebr.cage:2 segm.
5n536	Res.časti peč., ďalšie segm.kombi.pre org.darcov.poč.života	5t667.3	Otv.rep.chrbt(dynam.stabil):intervertebr.cage:3 segm.
5n53x	Hepatektómia pre transplantáciu, ostatné	5t667.4	Otv.rep.chrbt(dynam.stabil):intervertebr.cage:4 a v.segm
5t632.1	Kos.náh.na chr.použ.aut.spon.(št.)alebo kor.štepú	5t668.a1	Osteos.chrb.dynam.fixátor syst.skrut.a magnet.tyčí, 1 segment
5t63x	Kostná náhrada na chrbtici:ostatné	5t668.a2	Osteos.chrb.dynam.fixátor syst.skrut.a magnet.tyčí, 2 segm.
5t640.1	Dorzálna spondylodéza, 1 segment	5t668.a3	Osteos.chrb.dynam.fixátor syst.skrut.a magnet.tyčí, 3 segm.
5t640.2	Dorzálna spondylodéza, 2 segmenty	5t668.a4	Osteos.chrb.dynam.fixátor syst.skrut.a magnet.tyčí, 4 a viac segm.
5t640.3	Dorzálna spondylodéza, 3 segmenty	5t668.b1	Ost.chr.dyn.fix.sys.skr.a tyčí s pot.opak.otv.red.1 seg.
5t640.4	Dorzálna spondylodéza, 4 segmenty	5t668.b2	Ost.chr.dyn.fix.sys.skr.a tyčí s pot.opak.otv.red.2 seg.
5t640.5	Dorzálna spondylodéza, 5 segmentov	5t668.b3	Ost.chr.dyn.fix.sys.skr.a tyčí s pot.opak.otv.red.3 seg.
5t640.6	Dorzálna spondylodéza, 6 a viac segmentov	5t668.b4	Ost.chr.dyn.fix.sys.skr.a tyčí s pot.opak.otv.red.4 a viac seg.
5t640.7	Dorzálna spondylodéza, sakroiliakálny [SI] kĺb	5t668.c1	Ost.chr.dyn.fix.sys.skr.a tyčí bez pot.opak.otv.red.1 seg.
5t641.1	Dorzálna spondylodéza:1 segment	5t668.c2	Ost.chr.dyn.fix.sys.skr.a tyčí bez pot.opak.otv.red.2 seg.
5t641.2	Dorzálna spondylodéza:2 segmenty	5t668.c3	Ost.chr.dyn.fix.sys.skr.a tyčí bez pot.opak.otv.red.3 seg.
5t641.3	Dorzálna spondylodéza:3 segmenty	5t668.c4	Ost.chr.dyn.fix.sys.skr.a tyčí bez pot.opak.otv.red.4 a viac seg.
5t641.4	Dorzálna spondylodéza:4 segmenty	5t66x.1	Otv.rep.chrbt(dynam.stabil):ost:1 segment
5t641.5	Dorzálna spondylodéza:5 segmentov	5t66x.2	Otv.rep.chrbt(dynam.stabil):ost:2 segm.
5t641.6	Dorzálna spondylodéza:6 a viac segmentov	5t66x.3	Otv.rep.chrbt(dynam.stabil):ost:3 segm.
5t642.1	Ventrálna spondylodéza:1 segment	5t66x.4	Otv.rep.chrbt(dynam.stabil):ost:4 a v.segm
5t642.2	Ventrálna spondylodéza:2 segmenty	5t672.1	Komp.rekonš. na chrb.na usmer.rastu skobami s pamä.efek.1 skoba
5t642.3	Ventrálna spondylodéza:3 segmenty		
5t642.4	Ventrálna spondylodéza:4 segmenty		

5t672.2	Komp.rekonš.na chrb.na usmer.rastu skobami s pamä. efek.2 skoby	5t673.6	Kom.rek.na chr.na usm.ras.tet.- sys.skr.a šnúr.6 seg.
5t672.3	Komp.rekonš.na chrb.na usmer.rastu skobami s pamä. efek.3 skoby	5t673.7	Kom.rek.na chr.na usm.ras.tet.- sys.skr.a šnúr.7 a viac seg.
5t672.4	Komp.rekonš.na chrb.na usmer.rastu skobami s pamä. efek.4 skoby	5t674.1	Komp.rekonš. na chrb.s dorz.fúziou stavca, jednos.
5t672.5	Komp.rekonš.na chrb.na usmer.rastu skobami s pamä. efek.5 skôb	5t674.2	Komp.rekonš.na chrb.s dorz.fúziou stavca, obojs.
5t672.6	Komp.rekonš.na chrb.na usmer.rastu skobami s pamä. efek.6 skôb	5t674.3	Komp.kombin.vent.a dorz.rekonš.na chrb.bez fúzie
5t672.7	Komp.rekonš.na chrb.na usmer.rastu skobami s pamä. efek.7 skôb	5t674.4	Komp.kombin.vent.a dorz.rekonš.na krčnej chrb.s fúziou (360 stup.)
5t672.8	Komp.rekonš.na chrb.na usmer.rastu skobami s pamä. efek.8 skôb	5t674.5	Kom.kom.ven.a dor.rek.na hrud.drie.chr.s fúz.(360 stup.)
5t672.9	Komp.rekonš.na chrb.na usmer.rastu skobami s pamä. efek.9 skôb	5t674.6	Komp.rekonš.na chrb.inštrum.podľa Harrin.
5t672.a	Komp.rekonš.na chrb.na usmer.rastu skobami s pamä. efek.10 skôb	5t674.x	Komplexné rekonštrukcie na chrbtici, ostatné
5t672.b	Komp.rekonš.na chrb.na usmer.rastu skobami s pamä. efek.11 skôb	5t681.1	Uzav.defektu medzist.plat.(puz.)implan.1 segment
5t672.c	Komp.rekonš.na chrb.na usmer.rastu skobami s pamä. efek.12 skôb	5t681.2	Uzav.defektu medzist.plat.(puz.)implan.2 segm.
5t672.d	Komp.rekonš.na chrb.na usmer.rastu skobami s pamä. efek.13 skôb	5t681.3	Uzav.defektu medzist.plat.(puz.)implan.3 segm.
5t673.1	Kom.rek.na chr.na usm.ras.tet.- sys.skr.a šnúr.1 seg.	5t681.4	Uzav.defektu medzist.plat.(puz.)implan.4 a viac segm.
5t673.2	Kom.rek.na chr.na usm.ras.tet.- sys.skr.a šnúr.2 seg.	5t682.1	Implantácia endoprotézy medzistavcovej platničky, 1 segment
5t673.3	Kom.rek.na chr.na usm.ras.tet.- sys.skr.a šnúr.3 seg.	5t682.2	Implantácia endoprotézy medzistavcovej platničky, 2 segmenty
5t673.4	Kom.rek.na chr.na usm.ras.tet.- sys.skr.a šnúr.4 seg.	5t682.3	Implantácia endoprotézy medzistavcovej platničky, 3 segmenty
5t673.5	Kom.rek.na chr.na usm.ras.tet.- sys.skr.a šnúr.5 seg.	5t682.4	Implan.endop.medzist.platn.4 a viac segm.
		5t683.1	Revízia endoprotézy medzistavcovej platničky bez výmeny
		5t683.2	Výmena endoprotézy medzistavcovej platničky
		5t683.3	Odstránenie endoprotézy medzistavcovej platničky
		5t69a.1	Kyfoplastika:1stavce
		5t69a.2	Kyfoplastika:2stavce
		5t69a.3	Kyfoplastika:3stavce
		5t69a.4	Kyfoplastika:4 a viac stavcov.
		5t69x.2	Odstránenie osteosyntetického materiálu z chrbtice
		5t69x.4	Revízia po operácii chrbtice

**ADRG J35****Komplexná vákuová liečba pri ochoreniach a poruchách kože, podkožia a prsníka**

Komplexná vákuová terapia

**DRG J35Z****Komplexná vákuová liečba pri ochoreniach a poruchách kože, podkožia a prsníka****ADRG J44****Komplexná v asná rehabilitácia geriatrická liečba pri ochoreniach a poruchách kože, podkožia a prsníka**

Komplexná v asná rehabilitácia geriatrická ZS

**DRG J44Z****Komplexná v asná rehabilitácia geriatrická liečba pri ochoreniach a poruchách kože, podkožia a prsníka****ADRG J45****Diagnostické a malé výkony kože, podkožného tkaniva a prsníka v JZS**

(Výk. v tabu ke J45-1 a Vek &gt; 0 r. alebo min. 1 výk. v tabu ke J45-2 a Vekové ohraničenie JZS) a Indikácie JZS IA

**DRG J45J****Vybrané malé výkony kože, podkožného tkaniva a prsníka v JZS**

Výk. v tabu ke J45-3

**DRG J45Q****Malé výkony kože, podkožného tkaniva a prsníka v JZS****Výkon J45-1**

5g10a‡ Chirurgická revízia extrakčnej rany

5g205‡ Plastika frenúl sliznič.a väzivov.pruhov

**Výkon J45-2**

12x13.0‡↔ Perkut.(ihl.)biopsia prsníka, aspir.tenkou ihlou

12x13.2‡↔ Perk.(ihl.)biops. prsníka, core biops.s klip-ozn.miesta

12x13.1‡↔ Perk.(ihl.)biops. prsníka, core biops.bez klip-ozn.miesta

12x23.0‡↔ Perkut.biops. prsníka zobr.m., aspirácia tenk.ihlou

12x23.1†↔	Perkut.biops.prsníka zobr.m.,cut-core b.bez klip.ozn.miesta	5v114.7†↔	Odstránenie liek.nosiča z kože a podkož.v obl.ram.a lakťa
12x23.2†↔	Perkut.biops. prsníka zobr.m.,cut-core b.s klip.ozn.miesta	5v114.8†↔	Odstránenie liekového nosiča z kože a podkož.v obl.predlaktia
15x06	Diagnostická punkcia a aspirácia prsníka	5v114.9†↔	Odstránenie liekového nosiča z kože a podkož.v obl.ruky
19901†	Klinické vyšetrenie v celkovej anestézii	5v114.a†	Odstr.liek.nosiča z kože a podkož.v obl.hrud.steny,chrb.
5v110†	Otvorenie flegmóny	5v114.b†	Odstr.liekového nosiča z kože a podkož.v bruš.obl.
5v111.0†	Drenáž kože a podkožia v obl.pery	5v114.c†	Odstr.liek.nosiča z kože a podkož.v inguin.,genitál.obl
5v111.4†	Drenáž kože a podkožia ostat. častí hlavy	5v114.d†	Odstr.liekového nosiča z kože a podkož.v gluteál.obl.
5v111.5†	Drenáž kože a podkožia v obl.krku	5v114.e†↔	Odstr.liek.nosiča z kože a podkož.v obl.stehna a kolena
5v111.6†↔	Drenáž kože a podkožia v obl.ramena,axily	5v114.f†↔	Odstr.liekového nosiča z kože a podkož.v obl.predkolenia
5v111.7†↔	Drenáž kože a podkožia v obl.ramena,lakťa	5v114.g†↔	Odstr.liekového nosiča z kože a podkož.v obl.nohy/chodidla/
5v111.8†↔	Drenáž kože a podkožia v obl.predlaktia	5v11x.x†	Incízia kože a podkožia:ostatné
5v111.9†↔	Drenáž kože a podkožia v obl.ruky	5v170†	Incízia na nechtoch
5v111.a†	Drenáž kože a podkožia v obl.hrud.steny,chrbta	5v172†	Trepanácia nechta
5v111.b†	Drenáž kože a podkožia v bruš.obl.	5v174†	Parciálna excízia nechta
5v111.c†	Drenáž kože a podkožia v inguin.a genitál.obl.	5v175†	Totálna excízia nechta
5v111.d†	Drenáž kože a podkožia v gluteál.obl.	5v176†	Excízia poškodeného tkaniva nechtového lôžka
5v111.e†↔	Drenáž kože a podkožia v obl.stehna,kolena	5v17a†	Odstránenie nechtovej matrix
5v111.f†↔	Drenáž kože a podkožia v obl.predkolenie	5v17x†	Operácie na nechtoch:ostatné
5v111.g†↔	Drenáž kože a podkožia v obl.chodidla	5v296†	Ošetrovanie chirurgickej rany pre odloženú sutúru
5v111.x†	Drenáž kože a podkožia:ostatné	5v410.0†	Voľ.transplantácia vlasov extrakciou vlas.folikul.metód.FUE
5v112.0†	Odstr.cudzieho telesa z kože a podkož.v obl.pery	5v410.1†	Voľná transpl.vlasov strip.metódou FUT
5v112.4†	Odstr.cudzieho telesa z kože a podkož.ost.častí hlavy	5v41x†	Transplantácia a transpozícia vlasov:ostatné
5v112.5†	Odstránenie cudzieho telesa z kože a podkož.v obl.krku	5v423.0†	Chemochir.malej pl.povrch.kož.vrstvy:pery
5v112.6†↔	Odstrán.cudzieho telesa z kože a podkož.v obl.ram.a axily	5v423.4†	Chemochir.malej pl.povrch.kož.vrstvy:ost.č.hlavy
5v112.7†↔	Odstr.cudzieho telesa z kože a podkož.v obl.ramena,lakťa	5v423.5†	Chemochir.malej plochy povrch.kož.vrstvy:krk
5v112.8†↔	Odstránenie cudzieho telesa z kože a podkož.v obl.predlak.	5v423.6†↔	Chemochir.malej pl.povrch.kož.vrstvy:rameno,axila
5v112.9†↔	Odstránenie cudzieho telesa z kože a podkož.v obl.ruky	5v423.7†↔	Chemochir.malej pl.povrch.kož.vrstvy:ram,lakeť
5v112.a†	Odstr.cudzieho telesa z kože a podkož.v obl.hrud.steny,chrbta	5v423.8†↔	Chemochir.malej pl.povrch.kož.vrstvy:predlaktie
5v112.b†	Odstránenie cudzieho telesa z kože a podkož.v bruš.obl.	5v423.9†↔	Chemochir.malej plochy povrch.kož.vrstvy:ruka
5v112.c†	Odstr.cudzieho telesa z kože a podkož.v inguin.,genitál.obl.	5v423.a†	Chemochir.malej pl.povrch.kož.vrstvy:hrud.st.,chrbat
5v112.d†	Odstránenie cudzieho telesa z kože a podkož.v glut.obl.	5v423.b†	Chemochir.malej pl.povrch.kož.vrstvy:bruš.obl.
5v112.e†↔	Odstr.cudzieho telesa z kože a podkož.v obl.stehna,kol.	5v423.c†	Chemochir.malej pl.povrch.kož.vrstvy:inguin,genit.o
5v112.f†↔	Odstránenie cudzieho telesa z kože a podkož.v obl.predkol.	5v423.d†	Chemochir.malej pl.povrch.kož.vrstvy:gluteum
5v112.g†↔	Odstr.cudzieho telesa z kože a podkož.v obl.nohy/chod./	5v423.e†↔	Chemochir.malej pl.povrch.kož.vrstvy:stehno,koleno
5v112.b†	Odstránenie cudzieho telesa z kože a podkožia:ostatné	5v423.f†↔	Chemochir.malej pl.povrch.kož.vrstvy:predkolenie
5v114.0†	Odstránenie liekového nosiča z kože a podkož.v obl.pery	5v423.g†↔	Chemochir.malej pl.povrch.kož.vrstvy:noha/chod./
5v114.4†	Odstr. liekového nosiča z kože a podkož.ost.častí hlav.	5v423.x†	Chemochir.malej plochy povrch.kož.vrstvy:ostatné
5v114.5†	Odstránenie liekového nosiča z kože a podkož.v obl.krku		
5v114.6†↔	Odstr.liekového nosiča z kože a podkož.v obl.ram.a axily		

**Výkon J45-3**

5g10a†	Chirurgická revízia extrakčnej rany	5v112.d†	Odstránenie cudzieho telesa z kože a podkož.v glut.obl.
5g205†	Plastika frenúl sliznič.a väzivov.pruhov	5v112.e†↔	Odstr.cudzieho telesa z kože a podkož.v obl.stehna,kol.
5v110†	Otvorenie flegmóny	5v112.f†↔	Odstránenie cudzieho telesa z kože a podkož.v obl.predkol.
5v111.0†	Drenáž kože a podkožia v obl.pery	5v112.g†↔	Odstr.cudzieho telesa z kože a podkož.v obl.nohy/chod./
5v111.4†	Drenáž kože a podkožia ostat. častí hlavy	5v112.x†	Odstránenie cudzieho telesa z kože a podkožia:ostatné
5v111.5†	Drenáž kože a podkožia v obl.krku	5v114.0†	Odstránenie liekového nosiča z kože a podkož.v obl.pery
5v111.6†↔	Drenáž kože a podkožia v obl.ramena,axily	5v114.4†	Odstr. liekového nosiča z kože a podkož.ost.častí hlav.
5v111.7†↔	Drenáž kože a podkožia v obl.ramena,lakťa	5v114.5†	Odstránenie liekového nosiča z kože a podkož.v obl.krku
5v111.8†↔	Drenáž kože a podkožia v obl.predlaktia	5v114.6†↔	Odstr.liekového nosiča z kože a podkož.v obl.ram.a axily
5v111.9†↔	Drenáž kože a podkožia v obl.ruky	5v114.7†↔	Odstránenie liek.nosiča z kože a podkož.v obl.ram.a lakťa
5v111.a†	Drenáž kože a podkožia v obl.hrud.steny,chrbta	5v114.8†↔	Odstránenie liekového nosiča z kože a podkož.v obl.predlaktia
5v111.b†	Drenáž kože a podkožia v bruš.obl.	5v114.9†↔	Odstránenie liekového nosiča z kože a podkož.v obl.ruky
5v111.c†	Drenáž kože a podkožia v inguin.a genitál.obl.	5v114.a†	Odstr.liek.nosiča z kože a podkož.v obl.hrud.steny,chrb.
5v111.d†	Drenáž kože a podkožia v gluteál.obl.	5v114.b†	Odstr.liekového nosiča z kože a podkož.v bruš.obl.
5v111.e†↔	Drenáž kože a podkožia v obl.stehna,kolena	5v114.c†	Odstr.liek.nosiča z kože a podkož.v inguin.,genitál.obl
5v111.f†↔	Drenáž kože a podkožia v obl.predkolenie	5v114.d†	Odstr.liekového nosiča z kože a podkož.v gluteál.obl.
5v111.g†↔	Drenáž kože a podkožia v obl.chodidla	5v114.e†↔	Odstr.liek.nosiča z kože a podkož.v obl.stehna a kolena
5v111.x†	Drenáž kože a podkožia:ostatné	5v114.f†↔	Odstr.liekového nosiča z kože a podkož.v obl.predkolenia
5v112.0†	Odstr.cudzieho telesa z kože a podkož.v obl.pery	5v114.g†↔	Odstr.liekového nosiča z kože a podkož.v obl.nohy/chodidla/
5v112.4†	Odstr.cudzieho telesa z kože a podkož.ost.častí hlavy	5v114.x†	Odstránenie liekového nosiča z kože a podkožia:ost.
5v112.5†	Odstránenie cudzieho telesa z kože a podkož.v obl.krku	5v11x.x†	Incízia kože a podkožia:ostatné
5v112.6†↔	Odstrán.cudzieho telesa z kože a podkož.v obl.ram.a axily	5v170†	Incízia na nechtoch
5v112.7†↔	Odstr.cudzieho telesa z kože a podkož.v obl.ramena,lakťa	5v172†	Trepanácia nechta
5v112.8†↔	Odstránenie cudzieho telesa z kože a podkož.v obl.predlak.	5v174†	Parciálna excízia nechta
5v112.9†↔	Odstránenie cudzieho telesa z kože a podkož.v obl.ruky	5v175†	Totálna excízia nechta
5v112.a†	Odstr.cudzieho telesa z kože a podkož.v obl.hrud.steny,chrbta	5v176†	Excízia poškodeného tkaniva nechtového lôžka
5v112.b†	Odstránenie cudzieho telesa z kože a podkož.v bruš.obl.	5v17a†	Odstránenie nechtovej matrix
5v112.c†	Odstr.cudzieho telesa z kože a podkož.v inguin.,genitál.obl.	5v17x†	Operácie na nechtoch:ostatné

5v296‡	Ošetrovanie chirurgickej rany pre odloženú sutúru	5v423.9‡↔	Chemochir.malej plochy povrch.kož.vrstvy:ruka
5v410.0‡	Vol.transplantácia vlasov extrakciou vlas.folikul.metód.FUE	5v423.a‡	Chemochir.malej pl.povrch.kož.vrstvy:hruď.st.,chrbát
5v410.1‡	Volná transpl.vlasov strip.metódou FUT	5v423.b‡	Chemochir.malej pl.povrch.kož.vrstvy:bruš.obl.
5v41x‡	Transplantácia a transpozícia vlasov:ostatné	5v423.c‡	Chemochir.malej pl.povrch.kož.vrstvy:inguin.genit.o
5v423.0‡	Chemochir.malej pl.povrch.kož.vrstvy:pery	5v423.d‡	Chemochir.malej pl.povrch.kož.vrstvy:gluteum
5v423.4‡	Chemochir.malej pl.povrch.kož.vrstvy:ost.č.hlavy	5v423.e‡↔	Chemochir.malej pl.povrch.kož.vrstvy:stehno,koleno
5v423.5‡	Chemochir.malej plochy povrch.kož.vrstvy:krk	5v423.f‡↔	Chemochir.malej pl.povrch.kož.vrstvy:predkolenie
5v423.6‡↔	Chemochir.malej pl.povrch.kož.vrstvy:rameno,axila	5v423.g‡↔	Chemochir.malej pl.povrch.kož.vrstvy:noha/chod./
5v423.7‡↔	Chemochir.malej pl.povrch.kož.vrstvy:ram,lakť	5v423.x‡	Chemochir.malej plochy povrch.kož.vrstvy:ostatné
5v423.8‡↔	Chemochir.malej pl.povrch.kož.vrstvy:predlaktie		

**ADRG J60 Kojný vred**

HDg v tabu ke J60-1

**DRG J60Z Kojný vred****Hlavná diagnóza J60-1**

L89.00	Dekubitus 1.stupňa: Hlava	L89.26	Dekubitus 3.stupňa: Trochanter
L89.01	Dekubitus 1.stupňa: Horná končatina	L89.27	Dekubitus 3.stupňa: Päta
L89.02	Dekubitus 1.stupňa: Trňový výbežok	L89.28	Dekubitus 3.stupňa: Iná oblasť dolnej končatiny
L89.03	Dekubitus 1.stupňa: Lopata bedrovej kosti	L89.29	Dekubitus 3.stupňa: Bližšie neurčené miesto
L89.04	Dekubitus 1.stupňa: Krížová oblasť	L89.30	Dekubitus 4.stupňa: Hlava
L89.05	Dekubitus 1.stupňa: Sedacia oblasť	L89.31	Dekubitus 4.stupňa: Horná končatina
L89.06	Dekubitus 1.stupňa: Trochanter	L89.32	Dekubitus 4.stupňa: Trňový výbežok
L89.07	Dekubitus 1.stupňa: Päta	L89.33	Dekubitus 4.stupňa: Lopata bedrovej kosti
L89.08	Dekubitus 1.stupňa: Iná oblasť dolnej končatiny	L89.34	Dekubitus 4.stupňa: Krížová oblasť
L89.09	Dekubitus 1.stupňa: Bližšie neurčené miesto	L89.35	Dekubitus 4.stupňa: Sedacia oblasť
L89.10	Dekubitus 2.stupňa: Hlava	L89.36	Dekubitus 4.stupňa: Trochanter
L89.11	Dekubitus 2.stupňa: Horná končatina	L89.37	Dekubitus 4.stupňa: Päta
L89.12	Dekubitus 2.stupňa: Trňový výbežok	L89.38	Dekubitus 4.stupňa: Iná oblasť dolnej končatiny
L89.13	Dekubitus 2.stupňa: Lopata bedrovej kosti	L89.39	Dekubitus 4.stupňa: Bližšie neurčené miesto
L89.14	Dekubitus 2.stupňa: Krížová oblasť	L89.90	Dekubitus,stupeň bližšie neurčený:Hlava
L89.15	Dekubitus 2.stupňa: Sedacia oblasť	L89.91	Dekubitus,stupeň bližšie neurčený:Horná končatina
L89.16	Dekubitus 2.stupňa: Trochanter	L89.92	Dekubitus,stupeň bližšie neurčený:Trňový výbežok
L89.17	Dekubitus 2.stupňa: Päta	L89.93	Dekubitus,stup.bliž.neurč.:Lopata bedrovej kosti
L89.18	Dekubitus 2.stupňa: Iná oblasť dolnej končatiny	L89.94	Dekubitus,stupeň bližšie neurčený:Krížová oblasť
L89.19	Dekubitus 2.stupňa: Bližšie neurčené miesto	L89.95	Dekubitus,stupeň bližšie neurčený:Sedacia oblasť
L89.20	Dekubitus 3.stupňa: Hlava	L89.96	Dekubitus,stupeň bližšie neurčený:Trochanter
L89.21	Dekubitus 3.stupňa: Horná končatina	L89.97	Dekubitus,stupeň bližšie neurčený:Päta
L89.22	Dekubitus 3.stupňa: Trňový výbežok	L89.98	Dekubitus,stupeň bližšie neurčený:Iná oblasť DK
L89.23	Dekubitus 3.stupňa: Lopata bedrovej kosti	L89.99	Dekubitus,stupeň bližšie neurčený:Bliž.neurč.miesto
L89.24	Dekubitus 3.stupňa: Krížová oblasť	L97	Vred predkolenia,nezatriedený inde
L89.25	Dekubitus 3.stupňa: Sedacia oblasť	L98.4	Chronický vred kože,nezatriedený inde

**ADRG J61 Závažné ochorenia kože, viac ako jeden ošetrovací deň, alebo pri para/tetrapléгии bez mierne a ťkých ochorení kože viac ako jeden ošetrovací deň**

HDg v tabu ke J61-1 a Ozetrovacía doba &gt; 1 d. alebo diagnóza v tabu ke J61-2 a VDg v tabu ke J61-3 alebo HDg v tabu ke J61-4 a Ozetrovacía doba &gt; 1 d.

**DRG J61A Závažné ochorenia kože, viac ako jeden ošetrovací deň, vek > 17 rokov alebo s komplexnou diagnózou, s ve mi a ťkými CC, alebo kojný vred pri para-/tetrapléгии**

HDg nie je v J61-4 a (diagnóza v tabu ke J61-2 a VDg v tabu ke J61-3 alebo (Vek &gt; 17 r. alebo HDg v tabu ke J61-5) a PCCL &gt; 3)

**DRG J61B Závažné ochorenia kože, viac ako jeden ošetrovací deň, vek > 17 rokov alebo s komplexnou diagnózou, bez ve mi a ťkých CC**

(Vek &gt; 17 r. alebo HDg v tabu ke J61-5) a HDg nie je v J61-4

**DRG J61C Závažné ochorenia kože, viac ako jeden ošetrovací deň, alebo vek < 18 rokov, bez komplexnej diagnózy, so stredne závažným ochorením kože, viac ako jeden ošetrovací deň**

**Hlavná diagnóza J61-1**

A18.4	Tuberkulóza kože a podkožného tkaniva	L40.9	Psoriáza, bližšie neurčená
A22.0	Kožný antrax	L41.5	Parapsoriáza s poikilodermiou
A31.1	Kožná mykobakteriáza	L44.0	Pityriasis rubra pilaris
A42.2	Cervikofaciálna aktinomykóza	L51.0	Nepľuzgierový multiformný erytém
A43.1	Kožná nokardióza	L51.1	Plľuzgierový multiformný erytém
L00.1	Synd.obarenej kože zapríč.stafylok.s postih.30%p.t.a viac	L51.20	Toxická nekrolýza epidermy s postih.men.ako 30%povrchu t.
L10.1	Pemphigus vegetans	L51.21	Toxická nekrolýza epidermy s postih.30%povrch.tela a viac
L10.3	Brazílsky pemfigus [fogo selvagem]	L53.9	Erytémová choroba, bližšie neurčená
L10.5	Pemfigus, zapríčinený liekom	L88	Pyoderma gangrenosum
L11.8	Iná akantolytická dermatóza, bližšie určená	L94.5	Poikiloderma vasculare atrophicans
L11.9	Akantolytická dermatóza, bližšie neurčená	L95.0	Livedoidná vaskulitída
L12.0	Plľuzgierový (bulózný) pemfigoid	Q80.0	Ichthyosis vulgaris
L12.2	Chronická plľuzgierová (bulózná) choroba detského veku	Q80.1	Ichtyóza viazaná na chromozóm X
L40.0	Psoriasis vulgaris	Q80.2	Lamelárna ichtyóza
L40.1	Generalizovaná pustulová psoriáza	Q80.3	Vrodená bulózne ichtyoziformná erythrodermia
L40.3	Psoriasis pustulosa palmoplantaris	Q80.4	Ichtyosis congenita gravis [Harlekinfetus]
L40.4	Psoriasis guttata	Q80.8	Iná vrodená ichtyóza
L40.8	Iná psoriáza	Q80.9	Vrodená ichtyóza, bližšie neurčená

**Diagnóza J61-2**

L89.00	Dekubitus 1.stupňa: Hlava	L89.25	Dekubitus 3.stupňa: Sedacia oblasť
L89.01	Dekubitus 1.stupňa: Horná končatina	L89.26	Dekubitus 3.stupňa: Trochanter
L89.02	Dekubitus 1.stupňa: Tříňový výbežok	L89.27	Dekubitus 3.stupňa: Päta
L89.03	Dekubitus 1.stupňa: Lopata bedrovej kosti	L89.28	Dekubitus 3.stupňa: Iná oblasť dolnej končatiny
L89.04	Dekubitus 1.stupňa: Křížová oblasť	L89.29	Dekubitus 3.stupňa: Bližšie neurčené miesto
L89.05	Dekubitus 1.stupňa: Sedacia oblasť	L89.30	Dekubitus 4.stupňa: Hlava
L89.06	Dekubitus 1.stupňa: Trochanter	L89.31	Dekubitus 4.stupňa: Horná končatina
L89.07	Dekubitus 1.stupňa: Päta	L89.32	Dekubitus 4.stupňa: Tříňový výbežok
L89.08	Dekubitus 1.stupňa: Iná oblasť dolnej končatiny	L89.33	Dekubitus 4.stupňa: Lopata bedrovej kosti
L89.09	Dekubitus 1.stupňa: Bližšie neurčené miesto	L89.34	Dekubitus 4.stupňa: Křížová oblasť
L89.10	Dekubitus 2.stupňa: Hlava	L89.35	Dekubitus 4.stupňa: Sedacia oblasť
L89.11	Dekubitus 2.stupňa: Horná končatina	L89.36	Dekubitus 4.stupňa: Trochanter
L89.12	Dekubitus 2.stupňa: Tříňový výbežok	L89.37	Dekubitus 4.stupňa: Päta
L89.13	Dekubitus 2.stupňa: Lopata bedrovej kosti	L89.38	Dekubitus 4.stupňa: Iná oblasť dolnej končatiny
L89.14	Dekubitus 2.stupňa: Křížová oblasť	L89.39	Dekubitus 4.stupňa: Bližšie neurčené miesto
L89.15	Dekubitus 2.stupňa: Sedacia oblasť	L89.90	Dekubitus, stupeň bližšie neurčený: Hlava
L89.16	Dekubitus 2.stupňa: Trochanter	L89.91	Dekubitus, stupeň bližšie neurčený: Horná končatina
L89.17	Dekubitus 2.stupňa: Päta	L89.92	Dekubitus, stupeň bližšie neurčený: Tříňový výbežok
L89.18	Dekubitus 2.stupňa: Iná oblasť dolnej končatiny	L89.93	Dekubitus, stup. bliž. neurč.: Lopata bedrovej kosti
L89.19	Dekubitus 2.stupňa: Bližšie neurčené miesto	L89.94	Dekubitus, stupeň bližšie neurčený: Křížová oblasť
L89.20	Dekubitus 3.stupňa: Hlava	L89.95	Dekubitus, stupeň bližšie neurčený: Sedacia oblasť
L89.21	Dekubitus 3.stupňa: Horná končatina	L89.96	Dekubitus, stupeň bližšie neurčený: Trochanter
L89.22	Dekubitus 3.stupňa: Tříňový výbežok	L89.97	Dekubitus, stupeň bližšie neurčený: Päta
L89.23	Dekubitus 3.stupňa: Lopata bedrovej kosti	L89.98	Dekubitus, stupeň bližšie neurčený: Iná oblasť DK
L89.24	Dekubitus 3.stupňa: Křížová oblasť	L89.99	Dekubitus, stupeň bližšie neurčený: Bliž. neurč. miesto

**Ved ajjia diagnóza J61-3**

G82.00	Chabá parapar. a parapl., ak. komplet. prieč. poš. miechy n. pôv.	G82.30	Chabá tetrap. a tetrapl. akú. komplet. prieč. poš. miechy neur. pôv.
G82.01	Chabá parapar. parapl. akút. nekomplet. prieč. poš. miechy n. pôv.	G82.31	Chabá tetrap. a tetrapl. akú. nekompl. prieč. poš. miechy neur. pôv.
G82.02	Chabá parapar. a parapl., chron. komplet. prieč. poš. miechy	G82.32	Chabá tetrap. a tetrapl. chron. komplet. prieč. poš. miechy
G82.03	Chabá parapar. a parapl., chron. nekomplet. prieč. poš. miechy	G82.33	Chabá tetrap. a tetrapl. chron. nekomplet. prieč. poš. miechy
G82.09	Chabá paraparéza a paraplégia, bližšie neurčená	G82.39	Chabá tetraparéza a tetraplégia, bližšie neurčená
G82.10	Spast. parapar. a parapl., ak. komplet. prieč. poš. miechy neur. pôv.	G82.40	Spast. tetrap. a tetrapl. akút. komplet. prieč. poš. miechy neur. pôv.
G82.11	Spast. parapar. a parapl. ak. nekomplet. prieč. poš. miechy neur. pôv.	G82.41	Spast. tetrap. a tetrapl. akút. nekompl. prieč. poš. miechy neur. pôv.
G82.12	Spast. parapar. a parapl., chron. komplet. prieč. poš. miechy	G82.42	Spast. tetrap. a tetrapl. chron. komplet. prieč. poš. miechy
G82.13	Spast. parapar. a parapl., chron. nekomplet. prieč. poš. miechy	G82.43	Spast. tetrap. a tetrapl. chron. nekomplet. prieč. poš. miechy
G82.19	Spastická paraparéza a paraplégia, bližšie neurčená	G82.49	Spastická tetraparéza a tetraplégia, bliž. neurč.
G82.20	Parapar. a parapl. b.n. akút. komplet. prieč. poš. miechy neur. pôv.	G82.50	Tetrapa. a tetrapl. b.n. akút. komplet. prieč. poš. miechy neur. pôv.
G82.21	Parapar. a parapl. b.n. akút. nekomplet. prieč. poš. miechy neur. pôv.	G82.51	Tetrapa. a tetrapl. b.n. akút. nekompl. prieč. poš. miechy netr. pôv.
G82.22	Parapar. a parapl. bliž. neu. chron. komplet. prieč. poš. miechy	G82.52	Tetrapar. a tetrapl. b.n. chron. komplet. prieč. poš. miechy
G82.23	Parapar. a parapl. bliž. neu. chron. nekomplet. prieč. poš. miechy	G82.53	Tetrapar. a tetrapl. b.n. chron. nekomplet. prieč. poš. miechy
G82.29	Paraparéza a paraplégia, bližšie neurčená	G82.59	Tetraparéza a tetraplégia, bližšie neurčená

## Hlavná diagnóza J61-4

A06.7	Kožná amebóza	L30.0	Numulárna dermatitída
A36.3	Kožná diftéria	L30.1	Dyshidróza(pompholyx)
A51.3	Sekundárny syfilis kože a sliznic	L30.2	Kožná autosenzibilizácia
A66.2	Iné počiatočné lézie kože pri frambézii	L30.3	Infekčná dermatitída(ekzematoidná)
A66.3	Hyperkeratóza pri frambézii	L30.4	Intertrigo(zaparenina)s erytémom
A66.4	Gumy a vredy pri frambézii	L30.8	Iná dermatitída,blížšie určená
B00.0	Herpetický ekzém	L30.9	Dermatitída,blížšie neurčená
B00.9	Herpetická infekcia,blížšie neurčená	L40.2	Acrodermatitis continua suppurativa
B38.3	Kokcioidomykóza kože	L41.0	Pityriasis lichenoides et varioliformis acuta
B55.1	Kožná leišmanióza	L41.1	Pityriasis lichenoides chronica
B55.2	Leišmanióza kože a sliznic (mukokutána)	L41.2	Lymfomatoidná papulóza
B65.3	Cerkáriová dermatitída	L41.3	Parapsoriáza malých plakov
C43.0	Maligný melanóm pery	L41.4	Parapsoriáza veľkých plakov
C43.2	Maligný melanóm ucha a vonkajšieho zvukovodu	L41.8	Iná parapsoriáza
C43.3	Maligný melanóm inej a blíž.neurč.časti tváre	L41.9	Parapsoriáza,blížšie neurčená
C43.4	Maligný melanóm vlasatej časti hlavy a krku	L43.0	Hypertrofický lichen ruber planus
C43.5	Maligný melanóm trupu	L43.1	Bulózny lichen ruber planus
C43.6	Maligný melanóm hornej končatiny vrátane pleca	L43.2	Lichenoidná reakcia na lieky
C43.7	Maligný melanóm dolnej končatiny vrátane bedra	L43.3	Subakútny(aktívny)lichen ruber planus
C43.8	Maligný melanóm presahujúci viaceré oblasti	L43.8	Iný lichen ruber planus
C43.9	Maligný melanóm kože,blížšie neurčený	L43.9	Lichen ruber planus,blížšie neurčený
C44.0	Iný zhubný nádor kože pery	L44.4	Detská papulárna akrodermatitída(Giannotti-Crosti synd.)
C44.2	Iný zhubný nádor kože ucha a vonkajšieho zvukovodu	L44.8	Iná papuloskvamózna choroba kože,blížšie určená
C44.3	Iný zhubný nádor kože iných.a blíž.neurč.častí tváre	L44.9	Papuloskvamózna choroba kože,blížšie neurčená
C44.4	Iný zhubný nádor kože vlasatej časti hlavy a krku	L51.8	Iný multiformný erytém
C44.5	Iný zhubný nádor kože trupu	L51.9	Multiformný erytém,blížšie neurčený
C44.6	Zhubný nádor kože hornej končatiny vrátane pleca	L52	Erythema nodosum
C44.7	Zhubný nádor kože dolnej končatiny vrátane bedra	L53.0	Toxický erytém
C44.8	Zhubný nádor kože presahujúci viaceré oblasti	L53.1	Erythema annulare centrifugum
C44.9	Zhubný nádor kože,blížšie neurčený	L53.2	Erythema marginatum
C46.0	Kaposiho sarkóm kože	L53.3	Iný chronický obrazcový erytém
C46.1	Kaposiho sarkóm mäkkého tkaniva	L53.8	Iná erytémová choroba,blížšie určená
C46.7	Kaposiho sarkóm na iných miestach	L57.1	Aktinický retikuloid
C46.8	Kaposiho sarkóm viacerých orgánov	L58.0	Akútna rádiodermatitída
C46.9	Kaposiho sarkóm,blížšie neurčený	L58.9	Rádiodermatitída, blížšie neurčená
L00.0	Synd.obar.kože zapríč.stafylok.s postih.men.ako 30% povrch.t.	L66.0	Pseudopelade Brocq
L08.1	Erythrasma	L66.1	Lichen planopilaris
L10.0	Pemphigus vulgaris	L66.2	Folliculitis decalvans
L10.2	Pemphigus foliaceus	L66.3	Perifolliculitis capitis abscedens
L10.4	Pemphigus erythematous	L66.4	Folliculitis ulerythematosa reticulata
L10.8	Iný pemfigus	L66.8	Iná jazvová alopecia
L10.9	Pemfigus, blížšie neurčený	L66.9	Jazvová alopecia,blížšie neurčená
L12.1	Jazvový pemfigoid	L70.1	Acne conglobata
L12.3	Získaná pluzgierová (bulózna) epidermolýza	L70.2	Acne varioliformis
L12.8	Iný pemfigoid	L70.3	Acne tropica
L12.9	Pemfigoid,blížšie neurčený	L73.2	Hidradenitis suppurativa
L13.0	Herpetiformná dermatitída(dermatitis herpetiformis)	L83	Acanthosis nigricans
L13.1	Dermatitis pustulosa subcornealis	L92.0	Granuloma annulare
L13.8	Iné pluzgierové(bulózne)dermatózy,blížšie určené	L93.0	Diskoidný lupus erythematosus
L13.9	Pluzgierová (bulózna) dermatóza,blížšie neurčená	L93.1	Subakútny kožný lupus erythematosus
L20.0	Besnierovo prurigo	L93.2	Iný lokálny lupus erythematosus
L20.8	Iná atopická dermatitída	L94.0	Scleroderma circumscripta[Morphaea]
L20.9	Atopická dermatitída,blížšie neurčená	L94.1	Lineárna a pásovité sklerodermia
L21.1	Seboroická dermatitída detského veku	L94.2	Kalcinóza kože
L23.4	Alergická kontakt.dermatitída zapríč.farbivami	L95.1	Erythema elevatum et diutinum
L23.8	Alergická kontakt.dermatitída zapríč.i.agensmi	L95.8	Iná vaskulitída ohraničená na kožu
L23.9	Alergická kontakt.dermatitída s neu.prič.	L95.9	Vaskulitída ohraničená na kožu,blížšie neurčená
L24.8	Kontaktná dermatitída z podrážd.zapríč.i.agensmi	L98.1	Dermatitis factitia(artefacta)
L24.9	Kontaktná dermatitída z podrážd.s neu.prič.	L98.2	Febrilná neutrofilná dermatóza(Sweetov syndróm)
L25.2	Kontaktná dermatitída zapríč.farbivam,b.n.	M35.6	Recid.panikulitída
L25.8	Kontaktná dermatitída zapríč.i.gensmi,b.n.	M54.00	Panikulitída krku a chrbta na viacerých miestach
L25.9	Kontaktná dermatitída bez urč.příčiny,b.n.	M54.01	Panikulitída krku a chrbta v okcip.-atl.-axiál.obl.
L26	Exfoliatívna dermatitída	M54.02	Panikulitída krku a chrbta v krčnej oblasti
L27.0	Generalizovaná kožná vyrážka,zapr.lieč.a liekmi	M79.30	Panikulitída,blíž.neurč.na na viac m.
L27.1	Lokálna kožná vyrážka zapríč.liečiv.a liekmi	M79.31	Panikulitída,blíž.neurč.v obl.pleca
L28.0	Lichen simplex chronicus	M79.32	Panikulitída,blíž.neurč.v obl.nadlaktia
L28.1	Prurigo nodularis	M79.33	Panikulitída,blíž.neurč.v obl.predlak.
L28.2	Iné prurigo	M79.34	Panikulitída,blíž.neurč.v obl.ruky



M79.35 Panikulitída,blíž.neurč.panv.obl.a stehna  
 M79.36 Panikulitída,blíž.neurč.v obl.predkol.  
 M79.37 Panikulitída,blíž.neurč.v obl.čl.a nohy  
 M79.38 Panikulitída,blíž.neurč.na i.mieste

M79.39 Panikulitída,blíž.neurč.,miesto blíž.neurč.  
 Q81.1 Letálna bulózna epidermolýza  
 Q81.2 Dystrofická bulózna epidermolýza  
 Q82.1 Xeroderma pigmentosum

**Hlavná diagnóza J61-5**

L00.1 Synd.obarenej kože zapríč.stafylok.s postih.30%p.t.a viac  
 L51.1 Pluzgierový multiformný erytém

L51.21 Toxická nekrolýza epidermy s postih.30%povrch.tela a viac

**ADRG J62 Zhubné nádory prsníka**

Min. 1 HDg v tabu ke J24-1

**DRG J62A Zhubné nádory prsníka, viac ako jeden ošetrovací deň, s veľa inými CC**

Ozetrovacía doba > 1 d. a PCCL > 3

**DRG J62B Zhubné nádory prsníka, jeden ošetrovací deň, alebo bez iných CC****Diagnóza J24-1**

Pozri stranu 218.

**ADRG J64 Infekcia/zápal kože a podkožia**

HDg v tabu ke J64-1

**DRG J64A Infekcia/zápal kože a podkožia s veľa inými CC**

PCCL > 3

**DRG J64B Infekcia/zápal kože a podkožia bez veľa iných CC****Hlavná diagnóza J64-1**

A46 Eryzipeľ[Erysipelas,Ruža]  
 B02.9 Zoster bez komplikácií  
 I89.1 Lymfangitída  
 L01.0 Kontaktné impetigo akejkoľvek lok. zapríč. ktorýmkoľvek organiz.  
 L01.1 Sekundárna impetiginizácia inej choroby kože  
 L02.0 Kožný absces, furunkul a karbunkul tváre  
 L02.1 Kožný absces, furunkul a karbunkul krku  
 L02.2 Kožný absces, furunkul a karbunkul trupu  
 L02.3 Kožný absces, furunkul a karbunkul zadku  
 L02.4 Kožný absces, furunkul a karbunkul končatiny  
 L02.8 Kožný absces, furunkul a karbunkul na inom mieste  
 L02.9 Kožný absces, furunkul a karbunkul, b.n.  
 L03.01 Flegmóna prstov ruky  
 L03.02 Flegmóna prstov nohy

L03.10 Flegmóna hornej končatiny  
 L03.11 Flegmóna dolnej končatiny  
 L03.2 Flegmóna tváre  
 L03.3 Flegmóna trupu  
 L03.8 Flegmóna na inom mieste  
 L03.9 Flegmóna, bližšie neurčená  
 L05.0 Pilonidálna cysta s abscesom  
 L05.9 Pilonidálna cysta bez abscesu  
 L08.0 Pyoderma  
 L08.8 Iná lokálna infekcia kože a podkož. tkaniva, b.u.  
 L08.9 Lokálna infekcia kože a podkož. tkaniva, b.n.  
 L98.0 Pyogénny (hnisový) granulóm  
 L98.3 Eozinofilná celulitída (Wellsov syndróm)

**ADRG J65 Poranenie kože, podkožia a prsníka**

HDg v tabu ke J65-1

**DRG J65Z Poranenie kože, podkožia a prsníka****Hlavná diagnóza J65-1**

S00.00 Povrch.poranenie vlasatej kože hlavy:druh poran.blíž.neurč.  
 S00.01 Povrchové poranenie vlasatej kože hlavy: odrenina

S00.04 Povrch.poranenie vlas.kože hlavy:povrch.cudzie telesá  
 S00.05 Povrchové poranenie vlasatej kože hlavy:pomliaždenie

S00.08	Povrchové poranenie vlasatej kože hlavy: iné	S30.88	Iné povrchové poranenie brucha, drieku a panvy: iné
S00.30	Povrchové poranenie nosa: druh poranenia bližšie neurčený	S30.90	Povrch. poranenie b.n. časti brucha, drieku, panvy: druh poran. b.n.
S00.31	Povrchové poranenie nosa: odrenina	S30.91	Povrch. poranenie b.n. časti brucha, drieku a panvy: odrenina
S00.34	Povrchové poranenie nosa: povrchové cudzie telesá (úlomky)	S30.94	Povrch. poran. b.n. č. brucha, driek, panvy: povr. cudz. tel. (úlomky)
S00.35	Povrchové poranenie nosa: pomliaždenie	S30.95	Povrch. poranenie b.n. č. brucha, drieku a panvy: pomliaždenie
S00.38	Povrchové poranenie nosa: iné	S30.98	Povrch. poranenie b.n. č. brucha, drieku a panvy: iné
S00.40	Povrchové poranenie ucha: druh poranenia bližšie neurčený	S40.0	Pomliaždenie pleca a ramena
S00.41	Povrchové poranenie ucha: odrenina	S40.7	Viaceré povrchové poranenia pleca a ramena
S00.44	Povrchové poranenie ucha: povrchové cudzie telesá (úlomky)	S40.81	Iné povrchové poranenia pleca a ramena: odrenina
S00.45	Povrchové poranenie ucha: pomliaždenie	S40.84	Iné povrch. poranenia pleca a ramena: povrch. cudz. tel. (úlomky)
S00.48	Povrchové poranenie ucha: iné	S40.88	Iné povrchové poranenia pleca a ramena: iné
S00.50	Povrchové poranenie pery a ústnej dutiny: druh poran. bl. neurč.	S40.9	Povrchové poranenie pleca a ramena, bližšie neurčené
S00.51	Povrchové poranenie pery a ústnej dutiny: odrenina	S50.0	Pomliaždenie lakťa
S00.54	Povrch. poranenie pery, úst. dutiny: povrch. cudzie telesá (úlomky)	S50.1	Pomliaždenie iných a bliž. neurč. častí predlaktia
S00.55	Povrchové poranenie pery a ústnej dutiny: pomliaždenie	S50.7	Viaceré povrchové poranenia predlaktia
S00.58	Povrchové poranenie pery a ústnej dutiny: iné	S50.81	Iné povrchové poranenie predlaktia: odrenina
S00.7	Viaceré povrchové poranenia hlavy	S50.84	Iné povrch. poran. predlak.: povrch. cudz. teleso (úlomky)
S00.80	Povrchové poranenie inej časti hlavy: druh poranenia bl. neurč.	S50.88	Iné povrch. poran. predlak. ostatné povrch. poran. lakťa
S00.81	Povrchové poranenie inej časti hlavy: odrenina	S50.9	Povrchové poranenie predlaktia, bližšie neurčené
S00.84	Povrch. poranenie inej časti hlavy: povrch. cudzie telesá	S60.0	Pomliaž. prsta (prstov) ruky bez poškod. nechta
S00.85	Povrchové poranenie inej časti hlavy: pomliaždenie	S60.1	Pomliaž. prsta (prstov) ruky s poškod. nechta
S00.88	Povrchové poranenie inej časti hlavy: iné	S60.2	Pomliaždenie iných častí zápästia a ruky
S00.90	Povrchové poranenie hlavy bl. neurč. časti: druh poranenia b.n.	S60.7	Viaceré povrchové poranenia zápästia a ruky
S00.91	Povrchové poranenie hlavy bl. neurč. časti: odrenina	S60.81	Iné povrchové poranenia zápästia a ruky: odrenina
S00.94	Povrch. poran. hlavy bliž. neurč. časti: povrch. cudz. telesá	S60.84	Iné povrch. poran. zápäs. a ruky: povrch. cudz. telesá (úlomky)
S00.95	Povrchové poranenie hlavy bliž. neurč. časti: pomliaždenie	S60.88	Iné povrchové poranenia zápästia a ruky: iné
S00.98	Povrchové poranenie hlavy bližšie neurčenej časti: iné	S60.9	Povrchové poranenie zápäs. a ruky, b.n.
S10.0	Pomliaždenie hrdla	S70.0	Pomliaždenie bedra
S10.10	Iné a bl. neurč. povrch. poranenie hrdla: druh poranenia bl. neurč.	S70.1	Pomliaždenie stehna
S10.11	Iné a bl. neurč. povrch. poranenie hrdla: odrenina	S70.7	Viaceré povrchové poranenia bedra a stehna
S10.14	Iné a bl. neurč. povrch. poran. hrdla: povrch. cudz. telesá (úlomky)	S70.81	Iné povrchové poranenia bedra a stehna: odrenina
S10.18	Iné a bl. neurč. povrch. poranenie hrdla: iné	S70.84	Iné povrch. poran. bedra a stehna: povrch. cudz. teleso (črepina)
S10.7	Viaceré povrchové poranenia krku	S70.88	Iné povrchové poranenia bedra a stehna: iné
S10.80	Povrch. poran. i. č. krku: druh poran. b., n.	S70.9	Povrchové poranenie bedra a stehna, b.n.
S10.81	Povrchové poranenie inej časti krku: odrenina	S80.0	Pomliaždenie kolena
S10.84	Povrch. poranenie iných častí krku: povrch. cudz. teleso (črepina)	S80.1	Pomliaždenie iných a bliž. neurč. častí predkol.
S10.85	Povrchové poranenie inej časti krku: pomliaždenie	S80.7	Viaceré povrchové poranenia predkolena
S10.88	Povrchové poranenie inej časti krku: iné	S80.81	Iné povrchové poranenie predkolena: odrenina
S10.90	Povrch. poranenie krku, bl. neurč. častí: druh poranenia bl. neurč.	S80.84	Iné povrch. poran. predkol.: povrch. cudz. teleso (úlomok)
S10.91	Povrchové poranenie krku, bližšie neurčená časť: odrenina	S80.88	Iné povrchové poranenie predkolena: iné
S10.94	Povrch. poranenie krku, bl. neurč. častí: povrch. cudz. telesá (úlomky)	S80.9	Povrchové poranenie predkolena, bližšie neurčené
S10.95	Povrch. poranenie krku, bližšie neurčená časť: pomliaždenie	S90.0	Pomliaždenie členka
S10.98	Povrchové poranenie krku, bližšie neurčená časť: iné	S90.1	Pomliaž. prsta (prstov) nohy bez poškod. nechta
S20.0	Pomliaždenie prsníka	S90.2	Pomliaž. prsta (prstov) nohy s poškod. nechta
S20.10	Iné a bl. neurč. povrch. poranenia prsníka: druh poran. bl. neurč.	S90.3	Pomliaždenie iných a bližšie neurčených častí nohy
S20.11	Iné a bl. neurč. povrch. poranenia prsníka: odrenina	S90.7	Viaceré povrchové poranenia členka a nohy
S20.14	Iné a b.n. povrch. poranenia prsníka: povrch. cudz. telesá (úlomky)	S90.81	Iné povrchové poranenie členka a nohy: odrenina
S20.18	Iné a bližšie neurčené povrchové poranenia prsníka: iné	S90.84	Iné povrch. poran. čl. a nohy: povrch. cudz. teleso (úlomok)
S20.2	Pomliaždenie hrudníka	S90.88	Iné povrchové poranenie členka a nohy: iné
S20.30	Iné povrch. poranenie prednej steny hrud.: druh poranenia b.n.	S90.9	Povrchové poranenie členka a nohy, bližšie neurčené
S20.31	Iné povrch. poranenie pred. steny hrud.: odrenina	T00.0	Povrchové poranenie postihujúce hlavu aj krk
S20.34	Iné povrch. poranenie pred. steny hrud.: povr. cudz. telesá (úlomky)	T00.1	Povrchové poran. post. hrud. a bruch., hrud. a drie./hrud. a panv.
S20.38	Iné povrchové poranenie prednej steny hrudníka: iné	T00.2	Povrchové poran. postih. viac. obl. HK
S20.40	Iné povrch. poranenie zad. steny hrud.: druh poranenia bl. neurč.	T00.3	Povrchové poran. postih. viac. obl. DK
S20.41	Iné povrch. poranenie zad. steny hrud.: odrenina	T00.6	Povrchové poran. postih. viac. obl. HK a viac. obl. DK
S20.44	Iné povrch. poranenie zad. steny hrud.: povr. cudz. telesá (úlomky)	T00.8	Povrchové poran. postih. i. komb. obl. tela
S20.48	Iné povrchové poranenie zadnej steny hrudníka: iné	T00.9	Viaceré povrchové poranenia, bližšie neurčené
S20.7	Viaceré povrchové poranenia hrudníka	T09.00	Povrch. poran. trupu v bliž. neurč. úrovni, druh poran. b.n.
S20.80	Povrch. poranenie i. a bliž. neurč. časti hrud.: druh poran., b.n.	T09.01	Povrch. poran. trupu v bliž. neurč. úrovni: odrenina
S20.81	Povrch. poranenie i. a bliž. neurč. časti hrud.: odrenina	T09.04	Povrch. poran. trupu v bliž. n. úrovni: povrch. cudz. teleso (úlomok)
S20.84	Povrch. poran. i. a bliž. neu. čas. hrud.: povrch. cudz. teleso (úlom.)	T09.05	Povrch. poran. trupu v bliž. neurč. úrovni: pomliaž.
S20.85	Povrch. poranenie i. a bliž. neurč. časti hrud.: pomliaždenie	T09.08	Povrch. poran. trupu v bliž. neurč. úrovni: iné
S20.88	Povrch. poranenie i. a bliž. neurč. časti hrud.: iné	T11.00	Povrch. poran. HK v bliž. neurč. úrovni, druh poran. b.n.
S30.0	Pomliaždenie driekovokřížovej oblasti a panvy	T11.01	Povrch. poran. HK v bliž. neurč. úrovni: odrenina
S30.1	Pomliaždenie brušnej steny	T11.04	Povrch. poran. HK v bliž. neurč. úrovni: povrch. cudz. teleso (úlomok)
S30.7	Viaceré povrchové poranenia brucha, drieku a panvy	T11.05	Povrch. poran. HK v bliž. neurč. úrovni: pomliaž.
S30.80	Iné povrch. poranenia brucha, driek. a panvy: druh poran. bl. neurč.	T11.08	Povrch. poran. HK v bliž. neurč. úrovni: iné
S30.81	Iné povrch. poranenia brucha, drieku a panvy: odrenina	T13.00	Povrch. poran. DK, v bl. neurč. úrovni, druh poranenia bl. neurč.
S30.84	Iné povrch. poran. brucha, driek. a panv.: povrch. cudz. tel. (úlomky)	T13.01	Povrch. poran. DK, v bliž. neurč. úrovni: odrenina
S30.85	Iné povrchové poranenia brucha, drieku a panvy: pomliaždenie	T13.04	Povrch. poran. DK, v bliž. neurč. úrovni: povrch. cudz. teleso (úlomok)

T13.05	Povrch.poran.DK,v bliž.neurč.úrovni.:pomliaž.	T14.04	Povrch.poran.oblasť bliž.n.tela:povrch.cudz.teleso (úlomok)
T13.08	Povrch.poran.DK,v bliž.neurč.úrovni:iné	T14.05	Povrch.poran.oblasť bliž.neurč.tela:pomliaž.
T14.00	Povrch.poran.oblasť bliž.neurč.tela,drh poran.b.n.	T14.08	Povrch.poran.oblasť bliž.neurč.telaa:iné
T14.01	Povrch.poran.oblasť bliž.neurč.tela:odrenina		

## ADRG J67 Ochorenia prsníka, bez zhubných nádorov alebo ahké aj stredne ajké ochorenia kože

Min. 1 HDg v tabu ke J67-1

### DRG J67A ahké aj stredne ajké ochorenia kože s CC

HDg v tabu ke J67-2 a PCCL > 1

### DRG J67B ahké aj stredne ajké ochorenia kože bez CC, alebo ochorenia prsníka okrem zhubných nádorov

#### Diagnóza J67-1

A66.0	Primárna lézia pri frambézii	D03.9	Melanóm in situ,bližšie neurčený
A66.1	Mnohopočetné papilómy a vlhká plazivá frambézia	D04.0	Karcinóm in situ kože pery
A67.0	Pinta,primárne lézie	D04.2	Karcinóm in situ kože ucha a vonkajšieho zvukovodu
A67.1	Pinta,stredne pokročilé lézie	D04.3	Karcinóm in situ kože iných a bliž.neurč.častí tváre
A67.3	Pinta,zmiešané lézie	D04.4	Karcinóm in situ kože vlasatej časti hlavy a krku
B07	Vírusové bradavice[Verrucae]	D04.5	Karcinóm in situ kože trupu
B08.1	Kontagiózne bradavice[Molluscum contagiosum]	D04.6	Karcinóm in situ kože HK vrátane pleca
B35.0	Tinea barbae a tinea capitis	D04.7	Karcinóm in situ kože DK vrátane bedra
B35.1	Tinea unguium	D04.8	Karcinóm in situ kože na iných miestach
B35.2	Tinea manuum	D04.9	Karcinóm in situ kože,bližšie neurčený
B35.3	Tinea pedis	D17.0	Nezhubný lipom.nádor kože a podkož.tkan.hlavy,tváre a krku
B35.4	Tinea corporis	D17.1	Nezhubný lipom.nádor kože a podkož.tkan.trupu
B35.5	Tinea imbricata	D17.2	Nezhubný lipom.nádor kože a podkož.tkan.končatín
B35.6	Tinea cruris	D17.3	Nezhub.lipom.nádor kože a podkož.tkan.na i.bliž.neurč.m.
B35.8	Iná dermatofytóza	D17.7	Nezhubný lipomatózny nádor na inom mieste
B35.9	Dermatofytóza,bližšie neurčená	D17.9	Nezhubný lipomatózny nádor,bližšie neurčený
B36.0	Pityriasis versicolor	D18.00	Hemangióm bez bližšieho určenia miesta
B36.1	Tinea nigra	D18.01	Hemangióm kože a podkožia
B36.2	Piedra alba	D18.08	Hemangióm na inom mieste
B36.3	Piedra nigra	D22.0	Melanocytový névus pery
B36.8	Iná povrchová mykóza,bližšie určená	D22.2	Melanocytový névus ucha a vonkajšieho zvukovodu
B36.9	Povrchová mykóza,bližšie neurčená	D22.3	Melanocytový névus iných a bliž.neurč.častí tváre
B37.2	Kandidóza kože a nechtov	D22.4	Melanocytový névus vlasovej časti hlavy a krku
B85.0	Pedikulóza zapríčinená Pediculus humanus capitis	D22.5	Melanocytový névus trupu
B85.1	Pedikulóza zapríčinená Pediculus humanus corporis	D22.6	Melanocytový névus HK vrátane pleca
B85.2	Pedikulóza,bližšie neurčená	D22.7	Melanocytový névus DK vrátane bedra
B85.3	Ftirioza	D22.9	Melanocytový névus,bližšie neurčený
B85.4	Zmiešaná pedikulóza a ftirioza	D23.0	Iný nezhubný nádor kože pery
B86	Scabies	D23.2	Iný nezhubný nádor kože ucha a vonkajšieho zvukovodu
B87.0	Myiáza kože	D23.3	Iný nezhubný nádor kože iných a bliž.neurč.častí tváre
B87.1	Myiáza rany	D23.4	Iný nezhubný nádor kože vlasovej časti hlavy a krku
B87.2	Myiáza oka	D23.5	Iný nezhubný nádor kože trupu
B87.3	Myiáza nosohltana	D23.6	Iný nezhub.nádor kože HK vrátane pleca
B87.4	Myiáza ucha	D23.7	Iný nezhub.nádor kože DK vrátane bedra
B87.8	Myiáza na iných miestach	D23.9	Iný nezhubný nádor kože,bližšie neurčený
B87.9	Myiáza,bližšie neurčená	D24	Nezhubný nádor prsníka
B88.0	Iná akarióza	D48.5	Nádor s neurčitým/neznámsprávk.koža
B88.1	Tungjóza	H02.6	Xantelazma mihalnice
B88.2	Iné zamorenie článkonožcami	I78.1	Nenádorový névus
B88.3	Vonkajšia hirudivoza	I89.0	Lymfédém,nezatriedený inde
B88.9	Zamorenie bližšie neurčenými ektoparazitmi	I97.2	Postmastektomický lymfédém
D03.0	Melanóm in situ pery	L11.0	Získaná folikulová keratóza
D03.2	Melanóm in situ ucha a vonkajšieho zvukovodu	L11.1	Prechodná akantolytická dermatóza (Groverova)
D03.3	Melanóm in situ iných a bliž.neurč.častí tváre	L21.0	Seborea hlavy
D03.4	Melanóm in situ vlasatej časti hlavy a krku	L21.8	Iná seboroidická dermatitída
D03.5	Melanóm in situ trupu	L21.9	Seboroidická dermatitída,bližšie neurčená
D03.6	Melanóm in situ hornej končatiny vrátane pleca	L22	Plienková dermatitída
D03.7	Melanóm in situ dolnej končatiny vrátane bedra	L23.0	Alergická kontaktná dermatitída zapríčinená kovmi
D03.8	Melanóm in situ iných miest	L23.1	Alergická kontaktná dermatitída zapríč.náplastami

L23.2	Alergická kontakt.dermatitída zapríč.kozm.přípravkami	L63.1	Alopecia universalis
L23.3	Alergická kontakt.dermatitída zapríč.kont.kože s liekmi	L63.2	Ophiasis
L23.5	Alergická kontakt.dermatitída zapríč.i.chem.lát.	L63.8	Iná alopecia areata
L23.6	Alergická kontakt.dermatitída zapríč.kont.kože s potr.	L63.9	Alopecia areata,blížšie neurčená
L23.7	Alergická kontakt.dermatitída zapríč.rastl.okr.rastl.potr.	L64.0	Androgénna alopecia, apričinená liekmi
L24.0	Kontaktná dermatitída z podrážd.zapříč.čistiacími prostr.	L64.8	Iná androgénna alopecia
L24.1	Kontaktná dermatitída z podrážd.zapříč.olejmi a tukmi	L64.9	Androgénna alopecia, blížšie neurčená
L24.2	Kontaktná dermatitída z podrážd.zapříč.rozpúšť.	L65.0	Telogénne efluvium
L24.3	Kontaktná dermatitída z podrážd.zapříč.kozm.přípravkami	L65.1	Anagénne efluvium
L24.4	Kontaktná dermatitída z podrážd.zapříč.kont.liekov s kožou	L65.2	Alopecia mucinosa
L24.5	Kontaktná dermatitída z podrážd.zapříč..chem.lát.	L65.8	Iná nejazvová strata vlasov,blížšie určená
L24.6	Kontaktná dermatitída z podrážd.zapříč.kont.potravy s kožou	L65.9	Nejazvová strata vlasov,blížšie neurčená
L24.7	Kontaktná dermatitída z podrážd.zapříč.rastl.i okr.rastl.potr.	L67.0	Trichorrhexis nodosa
L25.0	Kontaktná dermatitída zapríč.kozm.přípravkami,b.n.	L67.1	Zmeny farby vlasov
L25.1	Kontaktná dermatitída zapríč.kont.liekov s kožou,b.n.	L67.8	Iná abnormalita farby vlasov a vlasového kmeňa
L25.3	Kontaktná dermatitída zapríč.i.chem.lát.,b.n.	L67.9	Abnor.farby vlasov a vlasového kmeňa,b.n.
L25.4	Kontaktná dermatitída zapríč.kont.potravy s kožou,b.n.	L68.0	Hirzutizmus
L25.5	Kontaktná dermatitída zapríč.rastl.okr.rastl.potr.,b.n.	L68.1	Získaná lanugová hypertrichóza
L27.2	Dermatitída zapríčinená požitou potravou	L68.2	Lokálna hypertrichóza
L27.8	Dermatitída zapríč.i.lát.užitou orál.ent./parent.	L68.3	Polytrichia
L27.9	Dermatitída zapríč.blíž.neurč.lát.užitou orál.ent./parent.	L68.8	Iná hypertrichóza
L29.0	Svrbenie anusu	L68.9	Hypertrichóza,blížšie neurčená
L29.8	Iné svrbenie	L70.0	Acne vulgaris
L29.9	Svrbenie,blížšie neurčené	L70.4	Acne infantilis
L30.5	Pityriasis alba	L70.5	Acne excoriée des jeunes filles
L42	Pityriasis rosea	L70.8	Iné akné
L44.1	Lichen nitidus	L70.9	Akné,blížšie neurčené
L44.2	Lichen striatus	L71.0	Periorálna dermatitída
L44.3	Lichen ruber moniliformis	L71.1	Rhinophyma
L50.0	Alergická žihľavka	L71.8	Iná rosacea
L50.1	Idiopatická žihľavka	L71.9	Rosacea,blížšie neurčená
L50.2	Žihľavka zapríčinená chladom alebo teplom	L72.0	Epidermová cysta
L50.3	Dermografická žihľavka[urticaria factitia]	L72.1	Trichilémová cysta
L50.4	Vibračná žihľavka	L72.2	Steatocystoma multiplex
L50.5	Cholínergická žihľavka	L72.8	Iná folikulová cysta kože a podkožného tkaniva
L50.6	Kontaktná žihľavka	L72.9	Folikulová cysta kože a podkož.tkan.,b.n.
L50.8	Iná žihľavka	L73.0	Acne keloid [folliculitis sclerotisans nuchae]
L50.9	Žihľavka,blížšie neurčená	L73.1	Pseudofolliculitis barbae
L55.0	Akútna solárna dermatitída 1.stupňa	L73.8	Iná choroba vlasových folikulov,blížšie určená
L55.1	Akútna solárna dermatitída 2.stupňa	L73.9	Choroba vlasových folikulov,blížšie neurčená
L55.2	Akútna solárna dermatitída 3.stupňa	L74.0	Miliaria rubra
L55.8	Iná akútna solárna dermatitída	L74.1	Miliaria crystallina
L55.9	Akútna solárna dermatitída,blížšie neurčená	L74.2	Miliaria profunda
L56.0	Fototoxická lieková reakcia	L74.3	Miliaria,blížšie neurčená
L56.1	Fotoalergická lieková reakcia	L74.4	Anhidróza
L56.2	Fotokontaktná dermatitída	L74.8	Iná choroba ekrinných potných žliaz
L56.3	Solárna žihľavka	L74.9	Choroba ekrinných potných žliaz,blížšie neurčená
L56.4	Polymorfná svetelná dermatóza	L75.0	Brómhidróza
L56.8	Iná akútna zmena kože,zapříč.ultrafialovým žiarením,b.u.	L75.1	Chrómhidróza
L56.9	Akútna zmena kože,zapříč.ultrafialovým žiarením,b.n.	L75.2	Apokrinná miliaria
L57.0	Aktinická keratóza	L75.8	Iné choroby apokrinných potných žliaz
L57.2	Cutis rhomboidalis nuchae	L75.9	Choroba apokrinných potných žliaz,blížšie neurčená
L57.3	Poikiloderma[Civatte]	L80	Vitiligo
L57.4	Cutis laxa senilis	L81.0	Pozápalová hyperpigmentácia
L57.5	Aktinický granulóm	L81.1	Chloazma
L57.8	Iné kožné zme.zapr.chron.vystavením účinku neion.žiar.	L81.2	Pehy
L57.9	Kožné zme.zapr.chron.vystavením účinku neion.žiar.,b.n.	L81.3	Škvrnny farby bielej kávy[café au lait]
L58.1	Chronická rádiodermatitída	L81.4	Iná melanínová hyperpigmentácia
L59.0	Erytém a dermatitída zapríč.ohňom	L81.5	Leukoderma,nezatriedená inde
L59.8	Iné poškodenia kože a podkož.tkaniva zapríč.žiarením,b.u.	L81.6	Iná porucha zo zníženej tvorby melanínu
L59.9	Poškodenie kože a podkož.tkaniva zapríč.žiarením,b.n.	L81.7	Pigmentová purpura
L60.0	Zarastajúci necht	L81.8	Iné poruchy pigmentácie,blížšie určené
L60.1	Onycholýza	L81.9	Porucha pigmentácie,blížšie neurčená
L60.2	Onychogryfóza	L82	Seboreická keratóza
L60.3	Dystrofia nechtov	L84	Kurie oko a mozol'
L60.4	Beauove čiary	L85.0	Získaná ichtyóza
L60.5	Syndróm žltých nechtov	L85.1	Získaná keratóza (keratoderma) dlaní a chodidiel
L60.8	Iná choroba nechtov	L85.2	Keratosis punctata dlaní a chodidiel
L60.9	Choroba nechtov,blížšie neurčená	L85.3	Xerosis cutis
L63.0	Alopecia (capitis) totalis	L85.8	Iné zhrubnutie epidermy,blížšie určené

L85.9	Zhrubnutie epidermy, bližšie neurčené	Q83.9	Vrodená chyba prsníka, bližšie neurčená
L87.0	Folikulová a parafolikulová keratóza prenikajúca do kože	Q84.0	Vrodená alopecia
L87.2	Elastosis perforans serpiginosa	Q84.1	Vrod. morfológické zmeny vlasov, n. i.
L87.8	Iné poruchy transepidermálnej eliminácie	Q84.2	Iná vrodená chyba vlasov
L87.9	Choroba transepidermálnej eliminácie, b. n.	Q84.3	Anonychia
L90.0	Lichen sclerosus et atrophicus	Q84.4	Vrodená leukonychia
L90.1	Anetoderma, Schwenerigerov-Buzziho typ	Q84.5	Zväčšené a hypertrofické nechty
L90.2	Anetoderma, Jadassohnov-Pellizzariho typ	Q84.6	Iná vrodená chyba nechtov
L90.3	Idiopatická atrophoderma, Pasiniho-Pieriniho typ	Q84.8	Iná vrod. chyba spoločnej (kožnej) pokrývky, b. u.
L90.4	Acrodermatitis chronica atrophicans	Q84.9	Vrodená chyba spoločnej (kožnej) pokrývky, b. n.
L90.5	Jazvové stavy a fibróza kože	R21	Raš a iné nešpecifické kožné vyrážky
L90.6	Striae cutis atrophicae	R22.0	Lokalizované zdurené, útvary, hrčka na hlave
L90.8	Iná atrofická choroba kože	R22.1	Lokalizované zdurené, útvary, hrčka na krku
L90.9	Atrofická choroba kože, bližšie neurčená	R22.2	Lokalizované zdurené, útvary, hrčka na trupe
L91.0	Hypertrofická jazva (keloid)	R22.3	Lokalizov. zdurené, útvary, hrčka na HK
L91.8	Iná hypertrofická choroba kože	R22.4	Lokalizov. zdurené, útvary, hrčka na DK
L91.9	Hypertrofická choroba kože, bližšie neurčená	R22.7	Lokalizov. zdurené, útvary, hrčka na viac. m.
L92.1	Necrobiosis lipoidica, nezatriedená inde	R22.9	Lokalizov. zdurené, útvary, hrčka, b. n.
L92.2	Granuloma faciale (eozinofilný granulóm kože)	R23.4	Zmeny štruktúry kože
L92.3	Kožný a podkožný granulóm okolo cudzích telies	R23.8	Iné a bližšie neurčené zmeny kože
L92.8	Iná granulomatózna choroba kože a podkož. tkaniva	R61.0	Lokalizovaná hyperhidróza
L92.9	Granulomatózna choroba kože a podkož. tkaniva, b. n.	R61.1	Generalizovaná hyperhidróza
L94.3	Sklerodaktília	R61.9	Hyperhidróza, bližšie neurčená
L94.8	Iné lokalizované choroby spojivov. tkaniva, b. u.	R92	Abnorm. nález pri diag. zobrazení prsníka
L94.9	Lokalizovaná choroba spojivov. tkaniva, b. n.	S00.02	Povrch. poranenie vlas. kože hlavy: tvorba pluzgierov
L98.5	Mucinóza kože	S00.03	Povrch. poranen. vlas. kože hlavy: uštip. hmyz., vpich (nejedovaty)
L98.6	Iné infiltratívne choroby kože a podkožného tkaniva	S00.32	Povrchové poranenie nosa: tvorba pluzgierov (netermických)
L98.8	Iná choroba kože a podkožného tkaniva, b. u.	S00.33	Povrch. poranenie nosa: uštipnutie hmyzom, vpich (nejedovaty)
L98.9	Choroba kože a podkožného tkaniva, bližšie neurčená	S00.42	Povrchové poranenie ucha: tvorba pluzgierov (netermických)
N60.0	Solitárna cysta prsníka	S00.43	Povrch. poranenie ucha: uštipnutie hmyzom, vpich (nejedovaty)
N60.1	Difúzna cystická mastopatia	S00.52	Povrchové poranenie pery a úst. dutiny: tvorba pluzg. (neterm.)
N60.2	Fibroadenóza prsníka	S00.53	Povrch. poranenie pery, ústnej dutiny: uštip. hmyz., vpich
N60.3	Fibroskleróza prsníka	S00.82	Povrch. poranenie inej časti hlavy: tvorba pluzg. (netermických)
N60.4	Rozšírenie mliekovodu prsníka	S00.83	Povrch. poranenie inej časti hlavy: uštip. hmyz, vpich
N60.8	Iná benígna dysplázia prsníka	S00.92	Povrch. poranenie hlavy bl. neurč. časti: tvorba pluzg. (neterm.)
N60.9	Benígna dysplázia prsníka, bližšie neurčená	S00.93	Povrch. poranenie hlavy bliž. neurč. časti: uštip. hmyz, vpich
N61	Zápalová choroba prsníka	S10.12	Iné a bl. neurč. povrch. poranenie hrdla: tvorba pluzg. (neterm.)
N62	Hypertrofia prsníka	S10.13	Iné a bl. neurč. povrch. poranenie hrdla: uštip. hmyz, vpich (nejed.)
N63	Hrčka v prsníku, bližšie neurčená	S10.82	Povrch. poranenie inej časti krku: tvorba pluzg. (netermických)
N64.0	Fisúra a fistula bradavky	S10.83	Povrch. poranenie iných častí krku: uštip. hmyz, vpich (nejedovaty)
N64.1	Tuková nekróza prsníka	S10.92	Povrchové poranenie krku, bl. neurč. časť: tvorba pluzg. (neterm.)
N64.2	Atrofia prsníka	S10.93	Povrch. poranenie krku, bl. neurč. časť: uštip. hmyz, vpich (nejed.)
N64.3	Galaktorea bez súvislosti s pôrodom	S20.12	Iné a bl. neurč. povrch. poranenia prsníka: tvorba pluzg. (neterm.)
N64.4	Mastodýnia	S20.13	Iné a b. n. povrch. poranenia prsníka: uštip. hmyz, vpich (nejed.)
N64.5	Iné objektívne a subjektívne príznaky v prsníku	S20.32	Iné povrch. poranenie pred. steny hrud.: tvor. pluzg. (neterm.)
N64.8	Iná choroba prsníka, bližšie určená	S20.33	Iné povrch. poranenie pred. steny hrud.: uštip. hmyz, vpich (nejed.)
N64.9	Choroba prsníka, bližšie neurčená	S20.42	Iné povrch. poranenie zad. steny hrud.: tvorba pluzg. (neterm.)
N80.6	Endometrióza v kožnej jazve	S20.43	Iné povrch. poranenie zad. steny hrud.: uštip. hmyz, vpich (nejed.)
P83.1	Novorodenecký toxický erytém	S20.82	Povrch. poran. i. a bliž. neurč. časti hrud.: tvor. pluzg. (neterm.)
P83.4	Zdurené prsných žliaz u novorodenca	S20.83	Povrch. poran. i. a bliž. neurč. čas. hrud.: uštip. hmyz. /vpich (nejed.)
P83.6	Pupkový polyp u novorodenca	S30.82	Iné povrch. poranenia brucha, drieku, panvy: tvorba pluzg. (neterm.)
P83.8	Iná choroba kože špecifická pre plod a novorod., b. u.	S30.83	Iné povrch. poran. brucha, drieku, panvy: uštip. hmyz, vpich (nejed.)
P83.9	Porucha kože špecifická pre plod a novorod., b. n.	S30.92	Povrch. poranen. b. n. č. brucha, drieku, panvy: tvor. pluzg. (neterm.)
Q18.3	Kožná riasa šije [Pterygium colli]	S30.93	Povrch. por. b. n. č. brucha, drieku, panvy: uštip. hmyz, vpich (nejed.)
Q18.9	Vrodená chyba tváre a krku, bližšie neurčená	S40.82	Iné povrchové poranenia pleca a ramena: tvorba pluzg. (neterm.)
Q81.0	Jednoduchá bulózna epidermolýza	S40.83	Iné povrch. poranenia pleca a ramena: uštip. hmyz, vpich (nejed.)
Q81.8	Iná bulózna epidermolýza	S50.82	Iné povrch. poranenie predlaktia: tvorba pluzg. (neterm.)
Q81.9	Bulózna epidermolýza, bližšie neurčená	S50.83	Iné povrch. poranenie predlaktia: uštip. hmyz, vpich (nejed.)
Q82.0	Dedičný lymfedém	S60.82	Iné povrch. poran. zápäs. a ruky: tvor. pluzg. (neterm.)
Q82.2	Mastocytóza	S60.83	Iné povrch. poran. zápäs. a ruky: uštip. hmyz. /vpich (nejed.)
Q82.3	Incontinentia pigmenti	S70.82	Iné povrch. poran. bedra a stehna: tvor. pluzg. (neterm.)
Q82.4	Ektodermálna dysplázia (anhidrotická)	S70.83	Iné povrch. poran. bedra a stehna: uštip. hmyz. /vpich (nejed.)
Q82.5	Vrodený nenádorový névus	S80.82	Iné povrch. poran. predkol.: tvorba pluzg. (neterm.)
Q82.8	Iná vrodená chyba kože, bližšie určená	S80.83	Iné povrch. poran. predkol.: uštip. hmyz. /vpich (nejed.)
Q82.9	Vrodená chyba kože, bližšie neurčená	S90.82	Iné povrch. poran. čl. a nohy: tvor. pluzg. (neterm.)
Q83.0	Vrodené chýbanie prsníka s chýbajúcou bradavkou	S90.83	Iné povrch. poran. čl. a nohy: uštip. hmyz. /vpich (nejed.)
Q83.1	Pridavný prsník	T09.02	Povrch. poran. trupu v bliž. neurč. úrovni: tvor. pluzg. (neterm.)
Q83.2	Chýbajúca bradavka	T09.03	Povrch. poran. trupu v bliž. úrovni: uštip. hmyz. /vpich (nejed.)
Q83.3	Pridavná bradavka	T11.02	Povrch. poran. HK v bliž. neurč. úrovni: tvor. pluzg. (neterm.)
Q83.8	Iná vrodená chyba prsníka	T11.03	Povrch. poran. HK v bliž. neurč. úrovni: uštip. hmyz. /vpich (nejed.)

T13.02	Povrch.poran.DK,v blíž.neurč.úrovni:tvor.pľuzg.(neterm.)	Z42.1	Následná star.,zahřň.plast.chir.výk.na prsníku
T13.03	Povrch.poran.DK,v blíž.neurč.úrovni:ušť.hmyz./vpich(nejed.)	Z42.2	Následná star.,zahřň.plast.chir.výk.na i.část.trupu
T14.02	Povrch.poran.oblasť blíž.neurč.tela:tvor.pľuzg.(neterm.)	Z42.3	Následná star.,zahřň.plast.chir.výk.na HK
T14.03	Povrch.poran.oblasť blíž.neurč.tela:ušť.hmyz./vpich(nejed.)	Z42.4	Následná star.,zahřň.plast.chir.výk.na DK
T85.4	Mechanická komplik.zapříč.prot./impl.prsníka	Z42.8	Následná star.,zahřň.plast.chir.výk.na i.části tela
T85.82	Kapsulová fibróza prsníka,zapr.prot./impl.prsníka	Z42.9	Následná star.,zahřň.plast.chir.výk.,b.n.
Z40.00	Profylaktický chir.výk.pre ohrozenie zhub.nád.prsníka	Z44.3	Skúšanie a prispôbovanie vonk.protézy prsníka
Z41.1	Plastická operácia z kozmetických príčin	Z52.1	Darča kože
Z42.0	Následná star.,zahřň.plast.chir.výk.na hlave a krku	Z80.3	Zhubný nádor prsníka v rodinnej anamnéze

## Hlavná diagnóza J67-2

A66.0	Primárna lézia pri frambézii	D04.9	Karcinóm in situ kože,blížšie neurčený
A66.1	Mnohopočetné papilómy a vlhká plazivá frambézia	D17.0	Nezhubný lipom.nádor kože a podkož.tkan.hlavy,tváre a krku
A67.0	Pinta,primárne lézie	D17.1	Nezhubný lipom.nádor kože a podkož.tkan.trupu
A67.1	Pinta,stredne pokročilé lézie	D17.2	Nezhubný lipom.nádor kože a podkož.tkan.končatín
A67.3	Pinta,zmiešané lézie	D17.3	Nezhub.lipom.nádor kože a podkož.tkan.na i.blíž.neurč.m.
B07	Vírusové bradavice[Verrucae]	D17.7	Nezhubný lipomatózný nádor na inom mieste
B08.1	Kontagiózne bradavice[Molluscum contagiosum]	D17.9	Nezhubný lipomatózný nádor,blížšie neurčený
B35.0	Tinea barbae a tinea capitis	D18.00	Hemangióm bez blížšieho určenia miesta
B35.1	Tinea unguium	D18.01	Hemangióm kože a podkožia
B35.2	Tinea manuum	D18.08	Hemangióm na inom mieste
B35.3	Tinea pedis	D22.0	Melanocytočný névus pery
B35.4	Tinea corporis	D22.2	Melanocytočný névus ucha a vonkajšieho zvukovodu
B35.5	Tinea imbricata	D22.3	Melanocytočný névus iných a blíž.neurč.častí tváre
B35.6	Tinea cruris	D22.4	Melanocytočný névus vlasovej časti hlavy a krku
B35.8	Iná dermatofytóza	D22.5	Melanocytočný névus trupu
B35.9	Dermatofytóza,blížšie neurčená	D22.6	Melanocytočný névus HK vrátane pleca
B36.0	Pityriasis versicolor	D22.7	Melanocytočný névus DK vrátane bedra
B36.1	Tinea nigra	D22.9	Melanocytočný névus,blížšie neurčený
B36.2	Piedra alba	D23.0	Iný nezhubný nádor kože pery
B36.3	Piedra nigra	D23.2	Iný nezhubný nádor kože ucha a von.zvukovodu
B36.8	Iná povrchová mykóza,blížšie určená	D23.3	Iný nezhubný nádor kože iných a blíž.neurč.častí tváre
B36.9	Povrchová mykóza,blížšie neurčená	D23.4	Iný nezhubný nádor kože vlasovej časti hlavy a krku
B37.2	Kandidóza kože a nechťov	D23.5	Iný nezhubný nádor kože trupu
B85.0	Pedikulóza zapríčinená Pediculus humanus capitis	D23.6	Iný nezhub.nádor kože HK vrátane pleca
B85.1	Pedikulóza zapríčinená Pediculus humanus corporis	D23.7	Iný nezhub.nádor kože DK vrátane bedra
B85.2	Pedikulóza,blížšie neurčená	D23.9	Iný nezhubný nádor kože,blížšie neurčený
B85.3	Ftirióza	D48.5	Nádor s neurčítým/neznam.správ.koža
B85.4	Zmiešaná pedikulóza a ftirióza	H02.6	Xantelazma mihalnice
B86	Scabies	I78.1	Nenádorový névus
B87.0	Myiíza kože	I89.0	Lymfédém,nezatriedený inde
B87.1	Myiíza rany	L11.0	Získaná folikulová keratóza
B87.2	Myiíza oka	L11.1	Prechodná akantolytická dermatóza (Groverova)
B87.3	Myiíza nosohltana	L21.0	Seborea hlavy
B87.4	Myiíza ucha	L21.8	Iná seboreická dermatitída
B87.8	Myiíza na iných miestach	L21.9	Seboreická dermatitída,blížšie neurčená
B87.9	Myiíza,blížšie neurčená	L22	Plienková dermatitída
B88.0	Iná akarióza	L23.0	Alergická kontaktná dermatitída zapríčinená kovmi
B88.1	Tungióza	L23.1	Alergická kontakt.dermatitída zapríč.náplastami
B88.2	Iné zamorenie článkonožcami	L23.2	Alergická kontakt.dermatitída zapríč.kozm.přípravkami
B88.3	Vonkajšia hirudinóza	L23.3	Alergická kontakt.dermatitída zapríč.kont.kože s liekmi
B88.9	Zamorenie blížšie neurčenými ektoparazitmi	L23.5	Alergická kontakt.dermatitída zapríč.i.chem.lát.
D03.0	Melanóm in situ pery	L23.6	Alergická kontakt.dermatitída zapríč.kont.kože s potr.
D03.2	Melanóm in situ ucha a vonkajšieho zvukovodu	L23.7	Alergická kontakt.dermatitída zapríč.rastl.okr.rastl.potr.
D03.3	Melanóm in situ iných a blíž.neurč.častí tváre	L24.0	Kontaktná dermatitída z podrážd.zapříč.čistiacími prostr.
D03.4	Melanóm in situ vlasatej časti hlavy a krku	L24.1	Kontaktná dermatitída z podrážd.zapříč.olejmi a tukmi
D03.5	Melanóm in situ trupu	L24.2	Kontaktná dermatitída z podrážd.zapříč.rozpúšť.
D03.6	Melanóm in situ hornej končatiny vrátane pleca	L24.3	Kontaktná dermatitída z podrážd.zapříč.kozm.přípravkami
D03.7	Melanóm in situ dolnej končatiny vrátane bedra	L24.4	Kontaktná dermatitída z podrážd.zapříč.kont.liekov s kožou
D03.8	Melanóm in situ iných miest	L24.5	Kontaktná dermatitída z podrážd.zapříč..chem.lát.
D03.9	Melanóm in situ,blížšie neurčený	L24.6	Kontaktná dermatitída z podrážd.zapříč.kont.potravy s kožou
D04.0	Karcinóm in situ kože pery	L24.7	Kontaktná dermatitída z podrážd.zapříč.rastl.i okr.rastl.potr.
D04.2	Karcinóm in situ kože ucha a vonkajšieho zvukovodu	L25.0	Kontaktná dermatitída zapríč.kozm.přípravkami,b.n.
D04.3	Karcinóm in situ kože iných a blíž.neurč.častí tváre	L25.1	Kontaktná dermatitída zapríč.kont.liekov s kožou,b.n.
D04.4	Karcinóm in situ kože vlasatej časti hlavy a krku	L25.3	Kontaktná dermatitída zapríč.i.chem.lát.,b.n.
D04.5	Karcinóm in situ kože trupu	L25.4	Kontaktná dermatitída zapríč.kont.potravy s kožou,b.n.
D04.6	Karcinóm in situ kože HK vrátane pleca	L25.5	Kontaktná dermatitída zapríč.rastl.okr.rastl.potr.,b.n.
D04.7	Karcinóm in situ kože DK vrátane bedra	L27.2	Dermatitída zapríčinená požitou potravou
D04.8	Karcinóm in situ kože na iných miestach	L27.8	Dermatitída zapríč.i.lát.užitou orál.ent./parent.

L27.9	Dermatitída zapríč.bliž.neurč.lát.užitou orál.ent./parent.	L68.8	Iná hypertrichóza
L29.0	Svrbenie anusu	L68.9	Hypertrichóza,bližšie neurčená
L29.8	Iné svrbenie	L70.0	Acne vulgaris
L29.9	Svrbenie,bližšie neurčené	L70.4	Acne infantilis
L30.5	Pityriasis alba	L70.5	Acne excoriée des jeunes filles
L42	Pityriasis rosea	L70.8	Iné akné
L44.1	Lichen nitidus	L70.9	Akné,bližšie neurčené
L44.2	Lichen striatus	L71.0	Periorálna dermatitída
L44.3	Lichen ruber moniliformis	L71.1	Rhinophyma
L50.0	Alergická žihľavka	L71.8	Iná rosacea
L50.1	Idiopatická žihľavka	L71.9	Rosacea,bližšie neurčená
L50.2	Žihľavka zapríčinená chladom alebo teplom	L72.0	Epidermová cysta
L50.3	Dermografická žihľavka[urticaria factitia]	L72.1	Trichilémová cysta
L50.4	Vibračná žihľavka	L72.2	Steatocystoma multiplex
L50.5	Cholínergická žihľavka	L72.8	Iná folikulová cysta kože a podkožného tkaniva
L50.6	Kontaktná žihľavka	L72.9	Folikulová cysta kože a podkož.tkan.,b.n.
L50.8	Iná žihľavka	L73.0	Acne keloid [folliculitis sclerotisans nuchae]
L50.9	Žihľavka,bližšie neurčená	L73.1	Pseudofolliculitis barbae
L55.0	Akútna solárna dermatitída 1.stupňa	L73.8	Iná choroba vlasových folikulov,bližšie určená
L55.1	Akútna solárna dermatitída 2.stupňa	L73.9	Choroba vlasových folikulov,bližšie neurčená
L55.2	Akútna solárna dermatitída 3.stupňa	L74.0	Miliaria rubra
L55.8	Iná akútna solárna dermatitída	L74.1	Miliaria crystallina
L55.9	Akútna solárna dermatitída,bližšie neurčená	L74.2	Miliaria profunda
L56.0	Fototoxická lieková reakcia	L74.3	Miliaria,bližšie neurčená
L56.1	Fotoalergická lieková reakcia	L74.4	Anhidróza
L56.2	Fotokontaktná dermatitída	L74.8	Iná choroba ekkrinných potných žliaz
L56.3	Solárna žihľavka	L74.9	Choroba ekkrinných potných žliaz,bližšie neurčená
L56.4	Polymorfná svetelná dermatóza	L75.0	Brómhidróza
L56.8	Iná akútna zmena kože,zapríč.ultrafialovým žiarením,b.u.	L75.1	Chrómhidróza
L56.9	Akútna zmena kože,zapríč.ultrafialovým žiarením,b.n.	L75.2	Apokrinná miliaria
L57.0	Aktinická keratóza	L75.8	Iné choroby apokrinných potných žliaz
L57.2	Cutis rhomboidalis nuchae	L75.9	Choroba apokrinných potných žliaz,bližšie neurčená
L57.3	Poikiloderma[Civatte]	L80	Vitiligo
L57.4	Cutis laxa senilis	L81.0	Pozápalová hyperpigmentácia
L57.5	Aktinický granulóm	L81.1	Chloazma
L57.8	Iné kožné zme.zapr.chron.vystavením účinku neion.žiar.	L81.2	Pehy
L57.9	Kožné zme.zapr.chron.vystavením účinku neion.žiar.,b.n.	L81.3	Škvmy farby bielej kávy[café au lait]
L58.1	Chronická rádiodermatitída	L81.4	Iná melanínová hyperpigmentácia
L59.0	Erytém a dermatitída zapríč.ohňom	L81.5	Leukoderma,nezatriedená inde
L59.8	Iné poškodenia kože a podkož.tkaniva zapríč.žiarením,b.u.	L81.6	Iná porucha zo zníženej tvorby melanínu
L59.9	Poškodenie kože a podkož.tkaniva zapríč.žiarením,b.n.	L81.7	Pigmentová purpura
L60.0	Zarastajúci necht	L81.8	Iné poruchy pigmentácie,bližšie určené
L60.1	Onycholýza	L81.9	Porucha pigmentácie,bližšie neurčená
L60.2	Onychogryfóza	L82	Seboroická keratóza
L60.3	Dystrofia nechtov	L84	Kurie oko a mozol
L60.4	Beauove čiary	L85.0	Získaná ichthyóza
L60.5	Syndróm žltých nechtov	L85.1	Získaná keratóza (keratoderma) dlani a chodidiel
L60.8	Iná choroba nechtov	L85.2	Keratosis punctata dlani a chodidiel
L60.9	Choroba nechtov,bližšie neurčená	L85.3	Xerosis cutis
L63.0	Alopecia (capitis) totalis	L85.8	Iné zhrubnutie epidermy,bližšie určené
L63.1	Alopecia universalis	L85.9	Zhrubnutie epidermy,bližšie neurčené
L63.2	Ophiasis	L87.0	Folikulová a parafolikulová keratóza prenikajúca do kože
L63.8	Iná alopecia areata	L87.2	Elastosis perforans serpigiosa
L63.9	Alopecia areata,bližšie neurčená	L87.8	Iné poruchy transepidermálnej eliminácie
L64.0	Androgénna alopecia, apričinená liekmi	L87.9	Choroba transepidermálnej eliminácie,b.n.
L64.8	Iná androgénna alopecia	L90.0	Lichen sclerosus et atrophicus
L64.9	Androgénna alopecia, bližšie neurčená	L90.1	Anetodermia,Schweningerov-Buzziho typ
L65.0	Telogénne efluvium	L90.2	Anetodermia,Jadassohnov-Pellizzariho typ
L65.1	Anagénne efluvium	L90.3	Idiopatická atrophodermia, Pasiniho-Pieriniho typ
L65.2	Alopecia mucinosa	L90.4	Acrodermatitis chronica atrophicans
L65.8	Iná nejazvová strata vlasov,bližšie určená	L90.5	Jazvové stavy a fibróza kože
L65.9	Nejazvová strata vlasov,bližšie neurčená	L90.6	Striae cutis atrophicae
L67.0	Trichorrhexis nodosa	L90.8	Iná atrofická choroba kože
L67.1	Zmeny farby vlasov	L90.9	Atrofická choroba kože,bližšie neurčená
L67.8	Iná abnormalita farby vlasov a vlasového kmeňa	L91.0	Hypertrofická jazva (keloid)
L67.9	Abnor.farby vlasov a vlasového kmeňa,b.n.	L91.8	Iná hypertrofická choroba kože
L68.0	Hirzutizmus	L91.9	Hypertrofická choroba kože,bližšie neurčená
L68.1	Získaná lanugová hypertrichóza	L92.1	Necrobiosis lipoidica,nezatriedená inde
L68.2	Lokálna hypertrichóza	L92.2	Granuloma faciale (eozinofilný granulóm kože)
L68.3	Polytrichia	L92.3	Kožný a podkožný granulóm okolo cudzích telies

L92.8	Iná granulomatózna choroba kože a podkož. tkaniva	S00.52	Povrchové poranenie pery a úst.dutiny:tvorba pľuzg.(neterm.)
L92.9	Granulomatózna choroba kože a podkož. tkaniva,b.n.	S00.53	Povrch.poranenie pery.ústnej dutiny:uštip.hmyz.,vpich
L94.3	Sklerodaktýlia	S00.82	Povrch.poranenie inej časti hlavy:tvorba pľuzg.(netermických)
L94.8	Iné lokalizované choroby spojivov.tkaniva ,b.u.	S00.83	Povrch.poranenie inej časti hlavy:uštip.hmyz, vpich
L94.9	Lokalizovaná choroba spojivov.tkaniva,b.n.	S00.92	Povrch.poranenie hlavy bl.neurč.časti:tvorba pľuzg.(neterm.)
L98.5	Mucinóza kože	S00.93	Povrch.poranenie hlavy bliž.neurč.časti:uštip.hmyz, vpich
L98.6	Iné infiltratívne choroby kože a podkožného tkaniva	S10.12	Iné a bl.neurč.povrch.poranenie hrdla:tvorba pľuzg.(neterm.)
L98.8	Iná choroba kože a podkožného tkaniva,b.u.	S10.13	Iné a bl.neurč.povrch.poranenie hrdla:uštip.hmyz, vpich(nejed.)
L98.9	Choroba kože a podkožného tkaniva,bližšie neurčená	S10.82	Povrch.poranenie inej.časti krku:tvorba pľuzg.(netermických)
N80.6	Endometrióza v kožnej jazve	S10.83	Povrch.poranenie iných častí krku:uštip.hmyz, vpich(nejedovatý)
P83.1	Novorodenecký toxický erytém	S10.92	Povrchové poranenie krku,bl.neurč.časť:tvorba pľuzg.(neterm.)
P83.6	Pupkový polyp u novorodenca	S10.93	Povrch.poranenie krku,bl.neurč.časť:uštip.hmyz, vpich(nejed.)
P83.8	Iná choroba kože špecifická pre plod a novorod.,b.u.	S20.12	Iné a bl.neurč.povrch.poranenia prsníka:tvorba pľuzg.(neterm.)
P83.9	Porucha kože špecifická pre plod a novorod.,b.n.	S20.13	Iné a b.n.povrch.poranenia prsníka:uštip.hmyz, vpich(nejed.)
Q18.3	Kožná riasa šije [Pterygium colli]	S20.32	Iné povrch.poranenie pred.steny hrud.:tvor.pľuzg.(neterm.)
Q18.9	Vrodená chyba tváre a krku,bližšie neurčená	S20.33	Iné povrch.poranenie pred.steny hrud.:uštip.hmyz, vpich(nejed.)
Q81.0	Jednoduchá bulózna epidermolýza	S20.42	Iné povrch.poranenie zad.steny hrud.:tvorba pľuzg.(neterm.)
Q81.8	Iná bulózna epidermolýza	S20.43	Iné povrch.poranenie zad.steny hrud.:uštip.hmyz, vpich(nejed.)
Q81.9	Bulózna epidermolýza,bližšie neurčená	S20.82	Povrch.poran. i.a bliž.neurč.časti hrud.:tvor.pľuzg.(neterm.)
Q82.0	Dedičný lymfedém	S20.83	Povrch.poran.i.a bliž.neurč.čas.hrud.:ušť.hmyz./vpich (nejed.)
Q82.2	Mastocytóza	S30.82	Iné povrch.poranenia brucha,drieku,panvy:tvorba pľuzg(neterm.)
Q82.3	Incontinentia pigmenti	S30.83	Iné povrch.poran.brucha,drieku,panvy:uštip.hmyz, vpich(nejed.)
Q82.4	Ektodermálna dysplázia (anhidrotická)	S30.92	Povrch.poranen.b.n.č.brucha,drieku,panvy:tvor.pľuzg.(neterm.)
Q82.5	Vrodený nenádorový névus	S30.93	Povrch.por.b.n.č.brucha,drieku,panvy:uštip.hmyz, vpich(nejed.)
Q82.8	Iná vrodená chyba kože,bližšie určená	S40.82	Iné povrchové poranenia pleca a ramena:tvorba pľuzg.(neterm.)
Q82.9	Vrodená chyba kože,bližšie neurčená	S40.83	Iné povrch.poranenia pleca a ramena:uštip.hmyz, vpich(nejed.)
Q84.0	Vrodená alopecia	S50.82	Iné povrch.poranenie predlaktia:tvorba pľuzg.(neterm.)
Q84.1	Vrod.morfologické zmeny vlasov,n.i.	S50.83	Iné povrch.poranenie predlaktia:uštip.hmyz, vpich(nejed.)
Q84.2	Iná vrodená chyba vlasov	S60.82	Iné povrch.poran.zápäs.a ruky:tvor.pľuzg.(neterm.)
Q84.3	Anonychia	S60.83	Iné povrch.poran.zápäs.a ruky:ušť.hmyz./vpich (nejed.)
Q84.4	Vrodená leukonychia	S70.82	Iné povrch.poran.bedra a stehna:tvor.pľuzg.(neterm.)
Q84.5	Zväčšené a hypertrofické nechty	S70.83	Iné povrch.poran.bedra a stehna:ušť.hmyz./vpich (nejed.)
Q84.6	Iná vrodená chyba nechťov	S80.82	Iné povrch.poran.predkol.:tvorba pľuzg.(neterm.)
Q84.8	Iná vrod.chyba spoločnej (kožnej) pokrývky,b.u.	S80.83	Iné povrch.poran.predkol.:ušť.hmyz./vpich (nejed.)
Q84.9	Vrodená chyba spoločnej (kožnej) pokrývky,b.n.	S90.82	Iné povrch.poran.čl.a nohy:tvor.pľuzg.(neterm.)
R21	Raš a iné nešpecifické kožné vyrážky	S90.83	Iné povrch.poran.čl.a nohy:ušť.hmyz./vpich (nejed.)
R22.0	Lokalizované zdureníe,útvár, hrča na hlave	T09.02	Povrch.poran.trupu v bliž.neurč.úrovni:tvor.pľuzg.(neterm.)
R22.1	Lokalizované zdureníe,útvár, hrča na krku	T09.03	Povrch.poran.trupu v bliž.n.úrovni:ušť.hmyz./vpich (nejed.)
R22.2	Lokalizované zdureníe,útvár, hrča na trupe	T11.02	Povrch.poran.HK v bliž.neurč.úrovni:tvor.pľuzg.(neterm.)
R22.3	Lokalizov.zdureníe,útvár,hrča na HK	T11.03	Povrch.poran.HK v bliž.neurč.úrovni:ušť.hmyz./vpich (nejed.)
R22.4	Lokalizov.zdureníe,útvár,hrča na DK	T13.02	Povrch.poran.DK,v bliž.neurč.úrovni:tvor.pľuzg.(neterm.)
R22.7	Lokalizov.zdureníe,útvár,hrča na viac.m.	T13.03	Povrch.poran.DK,v bliž.neurč.úrovni:ušť.hmyz./vpich(nejed.)
R22.9	Lokalizov.zdureníe,útvár,hrča,b.n.	T14.02	Povrch.poran.oblasť bliž.neurč.tela:tvor.pľuzg.(neterm.)
R23.4	Zmeny štruktúry kože	T14.03	Povrch.poran.oblasť bliž.neurč.tela:ušť.hmyz./vpich (nejed.)
R23.8	Iné a bližšie neurčené zmeny kože	Z41.1	Plastická operácia z kozmetických príčin
R61.0	Lokalizovaná hyperhidróza	Z42.0	Následná star.,zahŕň.plast.chir.výk.na hlave a krku
R61.1	Generalizovaná hyperhidróza	Z42.1	Následná star.,zahŕň.plast.chir.výk.na prsníku
R61.9	Hyperhidróza,bližšie neurčená	Z42.2	Následná star.,zahŕň.plast.chir.výk.na i.čast. trupu
S00.02	Povrch.poranenie vlas.kože hlavy:tvorba pľuzgierov	Z42.3	Následná star.,zahŕň.plast.chir.výk.na HK
S00.03	Povrch.poranen.vlas.kože hlavy:uštip.hmyz.,vpich (nejedovatý)	Z42.4	Následná star.,zahŕň.plast.chir.výk.na DK
S00.32	Povrchové poranenie nosa:tvorba pľuzgierov(netermických)	Z42.8	Následná star.,zahŕň.plast.chir.výk.na i.časti tela
S00.33	Povrch.poranenie nosa:uštipnutie hmyzom, vpich(nejedovatý)	Z42.9	Následná star.,zahŕň.plast.chir.výk.,b.n.
S00.42	Povrchové poranenie ucha:tvorba pľuzgierov(netermických)	Z52.1	Darča kože
S00.43	Povrch.poranenie ucha:uštipnutie hmyzom, vpich (nejedovatý)		

**ADRG J68 Ochorenia kože jeden ošetrovací de**

Min. 1 HDg v tabu ke J68-1 a Ozetrovacía doba = 1 d.

**DRG J68A Ochorenia kože jeden ošetrovací de , s komplexnou diagnózou**

HDg v tabu ke J68-2

**DRG J68B Ochorenia kože jeden ošetrovací de , bez komplexnej diagnózy**



## Diagnóza J68-1

A06.7	Kožná amebóza	C44.0	Iný zhubný nádor kože pery
A18.4	Tuberkulóza kože a podkožného tkaniva	C44.2	Iný zhubný nádor kože ucha a vonkajšieho zvukovodu
A22.0	Kožný antrax	C44.3	Iný zhubný nádor kože iných a bliž. neurč. častí tváre
A31.1	Kožná mykobakteriáza	C44.4	Iný zhubný nádor kože vlasatej časti hlavy a krku
A36.3	Kožná diftéria	C44.5	Iný zhubný nádor kože trupu
A42.2	Cervikofaciálna aktinomykóza	C44.6	Zhubný nádor kože hornej končatiny vrátane pleca
A43.1	Kožná nokardióza	C44.7	Zhubný nádor kože dolnej končatiny vrátane bedra
A51.3	Sekundárny syfilis kože a slizníc	C44.8	Zhubný nádor kože presahujúci viaceré oblasti
A66.0	Primárna lézia pri frambézii	C44.9	Zhubný nádor kože, bližšie neurčený
A66.1	Mnohopočetné papilómy a vlhká plazivá frambézia	C46.0	Kaposiho sarkóm kože
A66.2	Iné počiatočné lézie kože pri frambézii	C46.1	Kaposiho sarkóm mäkkého tkaniva
A66.3	Hyperkeratóza pri frambézii	C46.7	Kaposiho sarkóm na iných miestach
A66.4	Gumy a vredy pri frambézii	C46.8	Kaposiho sarkóm viacerých orgánov
A67.0	Pinta, primárne lézie	C46.9	Kaposiho sarkóm, bližšie neurčený
A67.1	Pinta, stredne pokročilé lézie	D03.0	Melanóm in situ pery
A67.3	Pinta, zmiešané lézie	D03.2	Melanóm in situ ucha a vonkajšieho zvukovodu
B00.0	Herpetický ekzém	D03.3	Melanóm in situ iných a bliž. neurč. častí tváre
B00.9	Herpetická infekcia, bližšie neurčená	D03.4	Melanóm in situ vlasatej časti hlavy a krku
B02.9	Zoster bez komplikácií	D03.5	Melanóm in situ trupu
B07	Vírusové bradavice [Verrucae]	D03.6	Melanóm in situ hornej končatiny vrátane pleca
B08.1	Kontagiózne bradavice [Molluscum contagiosum]	D03.7	Melanóm in situ dolnej končatiny vrátane bedra
B35.0	Tinea barbae a tinea capitis	D03.8	Melanóm in situ iných miest
B35.1	Tinea unguium	D03.9	Melanóm in situ, bližšie neurčený
B35.2	Tinea manuum	D04.0	Karcinóm in situ kože pery
B35.3	Tinea pedis	D04.2	Karcinóm in situ kože ucha a vonkajšieho zvukovodu
B35.4	Tinea corporis	D04.3	Karcinóm in situ kože iných a bliž. neurč. častí tváre
B35.5	Tinea imbricata	D04.4	Karcinóm in situ kože vlasatej časti hlavy a krku
B35.6	Tinea cruris	D04.5	Karcinóm in situ kože trupu
B35.8	Iná dermatofytóza	D04.6	Karcinóm in situ kože HK vrátane pleca
B35.9	Dermatofytóza, bližšie neurčená	D04.7	Karcinóm in situ kože DK vrátane bedra
B36.0	Pityriasis versicolor	D04.8	Karcinóm in situ kože na iných miestach
B36.1	Tinea nigra	D04.9	Karcinóm in situ kože, bližšie neurčený
B36.2	Piedra alba	D17.0	Nezhubný lipom. nádor kože a podkož. tkan. hlavy, tváre a krku
B36.3	Piedra nigra	D17.1	Nezhubný lipom. nádor kože a podkož. tkan. trupu
B36.8	Iná povrchová mykóza, bližšie určená	D17.2	Nezhubný lipom. nádor kože a podkož. tkan. končatín
B36.9	Povrchová mykóza, bližšie neurčená	D17.3	Nezhub. lipom. nádor kože a podkož. tkan. na i. bliž. neurč. m.
B37.2	Kandidóza kože a nechťov	D17.7	Nezhubný lipomatózný nádor na inom mieste
B38.3	Kokcidioidomykóza kože	D17.9	Nezhubný lipomatózný nádor, bližšie neurčený
B55.1	Kožná leišmanióza	D18.00	Hemangióm bez bližšieho určenia miesta
B55.2	Leišmanióza kože a slizníc (mukokutána)	D18.01	Hemangióm kože a podkožia
B65.3	Cerkáriová dermatitída	D18.08	Hemangióm na inom mieste
B85.0	Pedikulóza zapríčinená Pediculus humanus capitis	D22.0	Melanocytový névus pery
B85.1	Pedikulóza zapríčinená Pediculus humanus corporis	D22.2	Melanocytový névus ucha a vonkajšieho zvukovodu
B85.2	Pedikulóza, bližšie neurčená	D22.3	Melanocytový névus iných a bliž. neurč. častí tváre
B85.3	Ftirióza	D22.4	Melanocytový névus vlasovej časti hlavy a krku
B85.4	Zmiešaná pedikulóza a ftirióza	D22.5	Melanocytový névus trupu
B86	Scabies	D22.6	Melanocytový névus HK vrátane pleca
B87.0	Myiáza kože	D22.7	Melanocytový névus DK vrátane bedra
B87.1	Myiáza rany	D22.9	Melanocytový névus, bližšie neurčený
B87.2	Myiáza oka	D23.0	Iný nezhubný nádor kože pery
B87.3	Myiáza nosohltana	D23.2	Iný nezhubný nádor kože ucha a von. zvukovodu
B87.4	Myiáza ucha	D23.3	Iný nezhubný nádor kože iných a bliž. neurč. častí tváre
B87.8	Myiáza na iných miestach	D23.4	Iný nezhubný nádor kože vlasovej časti hlavy a krku
B87.9	Myiáza, bližšie neurčená	D23.5	Iný nezhubný nádor kože trupu
B88.0	Iná akarióza	D23.6	Iný nezhub. nádor kože HK vrátane pleca
B88.1	Tungjóza	D23.7	Iný nezhub. nádor kože DK vrátane bedra
B88.2	Iné zamorenie článkonožcami	D23.9	Iný nezhubný nádor kože, bližšie neurčený
B88.3	Vonkajšia hirudivná	D48.5	Nádor s neurčitým/nezným. správ. koža
B88.9	Zamorenie bližšie neurčenými ektoparazitmi	H02.6	Xantelazma mihalnice
C43.0	Maligný melanóm pery	I78.1	Nenádorový névus
C43.2	Maligný melanóm ucha a vonkajšieho zvukovodu	I89.0	Lymfedém, nezatriedený inde
C43.3	Maligný melanóm inej a bliž. neurč. časti tváre	L00.0	Synd. obar. kože zapríč. stafylok. s postih. men. ako 30% povrch. t.
C43.4	Maligný melanóm vlasatej časti hlavy a krku	L00.1	Synd. obarenej kože zapríč. stafylok. s postih. 30% p. t. a viac
C43.5	Maligný melanóm trupu	L08.1	Erythrasma
C43.6	Maligný melanóm hornej končatiny vrátane pleca	L10.0	Pemphigus vulgaris
C43.7	Maligný melanóm dolnej končatiny vrátane bedra	L10.1	Pemphigus vegetans
C43.8	Maligný melanóm presahujúci viaceré oblasti	L10.2	Pemphigus foliaceus
C43.9	Maligný melanóm kože, bližšie neurčený	L10.3	Brazílsky pemfigus [fogo selvagem]

L10.4	Pemfigus erythematosus	L30.4	Intertrigo(zaparenina)s erytémom
L10.5	Pemfigus, zapríčinený liekom	L30.5	Pityriasis alba
L10.8	Iný pemfigus	L30.8	Iná dermatitída, bližšie určená
L10.9	Pemfigus, bližšie neurčený	L30.9	Dermatitída, bližšie neurčená
L11.0	Získaná folikulová keratóza	L40.0	Psoriasis vulgaris
L11.1	Prechodná akantolytická dermatóza (Groverova)	L40.1	Generalizovaná pustulová psoriáza
L11.8	Iná akantolytická dermatóza, bližšie určená	L40.2	Acrodermatitis continua suppurativa
L11.9	Akantolytická dermatóza, bližšie neurčená	L40.3	Psoriasis pustulosa palmoplantaris
L12.0	Pľuzgierový(bulózny)pemfigoid	L40.4	Psoriasis guttata
L12.1	Jazvový pemfigoid	L40.8	Iná psoriáza
L12.2	Chronická pľuzgierová(bulózna)choroba detského veku	L40.9	Psoriáza, bližšie neurčená
L12.3	Získaná pľuzgierová (bulózna) epidermolýza	L41.0	Pityriasis lichenoides et varioliformis acuta
L12.8	Iný pemfigoid	L41.1	Pityriasis lichenoides chronica
L12.9	Pemfigoid, bližšie neurčený	L41.2	Lymfomatoidná papulóza
L13.0	Herpetiformná dermatitída(dermatitis herpetiformis)	L41.3	Parapsoriáza malých plakov
L13.1	Dermatitis pustulosa subcornealis	L41.4	Parapsoriáza veľkých plakov
L13.8	Iné pľuzgierové(bulózne)dermatózy, bližšie určené	L41.5	Parapsoriáza s poikilodermiou
L13.9	Pľuzgierová (bulózna) dermatóza, bližšie neurčená	L41.8	Iná parapsoriáza
L20.0	Besnierovo prurigo	L41.9	Parapsoriáza, bližšie neurčená
L20.8	Iná atopická dermatitída	L42	Pityriasis rosea
L20.9	Atopická dermatitída, bližšie neurčená	L43.0	Hypertrofický lichen ruber planus
L21.0	Seborea hlavy	L43.1	Bulózny lichen ruber planus
L21.1	Seboroická dermatitída detského veku	L43.2	Lichenoidná reakcia na lieky
L21.8	Iná seboroická dermatitída	L43.3	Subakútny(aktívny)lichen ruber planus
L21.9	Seboroická dermatitída, bližšie neurčená	L43.8	Iný lichen ruber planus
L22	Plienková dermatitída	L43.9	Lichen ruber planus, bližšie neurčený
L23.0	Alergická kontaktná dermatitída zapríčinená kovmi	L44.0	Pityriasis rubra pilaris
L23.1	Alergická kontakt. dermatitída zapríč. náplastami	L44.1	Lichen nitidus
L23.2	Alergická kontakt. dermatitída zapríč. kozm. prípravkami	L44.2	Lichen striatus
L23.3	Alergická kontakt. dermatitída zapríč. kont. kože s liekmi	L44.3	Lichen ruber moniliformis
L23.4	Alergická kontakt. dermatitída zapríč. farbivami	L44.4	Detská papulárna akrodermatitída(Giannotti-Crosti synd.)
L23.5	Alergická kontakt. dermatitída zapríč. i. chem. lát.	L44.8	Iná papuloskvamózna choroba kože, bližšie určená
L23.6	Alergická kontakt. dermatitída zapríč. kont. kože s potr.	L44.9	Papuloskvamózna choroba kože, bližšie neurčená
L23.7	Alergická kontakt. dermatitída zapríč. rastl. okr. rastl. potr.	L50.0	Alergická žihľavka
L23.8	Alergická kontakt. dermatitída zapríč. i. agensmi	L50.1	Idiopatická žihľavka
L23.9	Alergická kontakt. dermatitída s neu. príč.	L50.2	Žihľavka zapríčinená chladom alebo teplom
L24.0	Kontaktná dermatitída z podrážd. zapríč. čistiacimi prostr.	L50.3	Dermografická žihľavka[urticaria factitia]
L24.1	Kontaktná dermatitída z podrážd. zapríč. olejmi a tukmi	L50.4	Vibračná žihľavka
L24.2	Kontaktná dermatitída z podrážd. zapríč. rozpúšť.	L50.5	Cholínergická žihľavka
L24.3	Kontaktná dermatitída z podrážd. zapríč. kozm. prípravkami	L50.6	Kontaktná žihľavka
L24.4	Kontaktná dermatitída z podrážd. zapríč. kont. liekov s kožou	L50.8	Iná žihľavka
L24.5	Kontaktná dermatitída z podrážd. zapríč. chem. lát.	L50.9	Žihľavka, bližšie neurčená
L24.6	Kontaktná dermatitída z podrážd. zapríč. kont. potravy s kožou	L51.0	Nepluzgierový multiformný erytém
L24.7	Kontaktná dermatitída z podrážd. zapríč. rastl. i. okr. rastl. potr.	L51.1	Pľuzgierový multiformný erytém
L24.8	Kontaktná dermatitída z podrážd. zapríč. i. agensmi	L51.20	Toxická nekrolýza epidermy s postih. men. ako 30% povrchu t.
L24.9	Kontaktná dermatitída z podrážd. s neu. príč.	L51.21	Toxická nekrolýza epidermy s postih. 30% povrch. tela a viac
L25.0	Kontaktná dermatitída zapríč. kozm. prípravkami, b. n.	L51.8	Iný multiformný erytém
L25.1	Kontaktná dermatitída zapríč. kont. liekov s kožou, b. n.	L51.9	Multiformný erytém, bližšie neurčený
L25.2	Kontaktná dermatitída zapríč. farbivami, b. n.	L52	Erythema nodosum
L25.3	Kontaktná dermatitída zapríč. i. chem. lát., b. n.	L53.0	Toxický erytém
L25.4	Kontaktná dermatitída zapríč. kont. potravy s kožou, b. n.	L53.1	Erythema annulare centrifugum
L25.5	Kontaktná dermatitída zapríč. rastl. okr. rastl. potr., b. n.	L53.2	Erythema marginatum
L25.8	Kontaktná dermatitída zapríč. i. agensmi, b. n.	L53.3	Iný chronický obrazcový erytém
L25.9	Kontaktná dermatitída bez urč. príčiny, b. n.	L53.8	Iná erytémová choroba, bližšie určená
L26	Exfoliatívna dermatitída	L53.9	Erytémová choroba, bližšie neurčená
L27.0	Generalizovaná kožná vyrážka, zapr. lieč. a liekmi	L55.0	Akútna solárna dermatitída 1. stupňa
L27.1	Lokálna kožná vyrážka zapríč. liečiv. a liekmi	L55.1	Akútna solárna dermatitída 2. stupňa
L27.2	Dermatitída zapríčinená požitou potravou	L55.2	Akútna solárna dermatitída 3. stupňa
L27.8	Dermatitída zapríč. i. lát. užitou orál. ent./parent.	L55.8	Iná akútna solárna dermatitída
L27.9	Dermatitída zapríč. bliž. neurč. lát. užitou orál. ent./parent.	L55.9	Akútna solárna dermatitída, bližšie neurčená
L28.0	Lichen simplex chronicus	L56.0	Fototoxická lieková reakcia
L28.1	Prurigo nodularis	L56.1	Fotoalergická lieková reakcia
L28.2	Iné prurigo	L56.2	Fotokontaktná dermatitída
L29.0	Svrbenie anusu	L56.3	Solárna žihľavka
L29.8	Iné svrbenie	L56.4	Polymorfná svetelná dermatóza
L29.9	Svrbenie, bližšie neurčené	L56.8	Iná akútna zmena kože, zapríč. ultrafialovým žiarením, b. n.
L30.0	Numulárna dermatitída	L56.9	Akútna zmena kože, zapríč. ultrafialovým žiarením, b. n.
L30.1	Dyshidróza(pompholyx)	L57.0	Aktinická keratóza
L30.2	Kožná autosenzibilizácia	L57.1	Aktinický retikuloid
L30.3	Infekčná dermatitída(ekzematoidná)	L57.2	Cutis rhomboidalis nuchae

L57.3	Poikiloderma[Civatte]	L73.9	Choroba vlasových folikulov, bližšie neurčená
L57.4	Cutis laxa senilis	L74.0	Miliaria rubra
L57.5	Aktinický granulóm	L74.1	Miliaria crystallina
L57.8	Iné kožné zme.zapr.chron.vystavením účinku neion.žiar.	L74.2	Miliaria profunda
L57.9	Kožné zme.zapr.chron.vystavením účinku neion.žiar.,b.n.	L74.3	Miliaria, bližšie neurčená
L58.0	Akútna rádiodermatitída	L74.4	Anhidróza
L58.1	Chronická rádiodermatitída	L74.8	Iná choroba ekkrinných potných žliaz
L58.9	Rádiodermatitída, bližšie neurčená	L74.9	Choroba ekkrinných potných žliaz, bližšie neurčená
L59.0	Erytém a dermatitída zapríč.ohňom	L75.0	Brómhidróza
L59.8	Iné poškodenia kože a podkož.tkaniva zapríč.žiarením,b.u.	L75.1	Chrómhidróza
L59.9	Poškodenie kože a podkož.tkaniva zapríč.žiarením,b.n.	L75.2	Apokrinná miliaria
L60.0	Zarastajúci necht	L75.8	Iné choroby apokrinných potných žliaz
L60.1	Onycholýza	L75.9	Choroba apokrinných potných žliaz, bližšie neurčená
L60.2	Onychogryfóza	L80	Vitiligo
L60.3	Dystrofia nechťov	L81.0	Pozápalová hyperpigmentácia
L60.4	Beauove čiary	L81.1	Chloazma
L60.5	Syndróm žltých nechťov	L81.2	Pehy
L60.8	Iná choroba nechťov	L81.3	Škvry farby bielej kávy[café au lait]
L60.9	Choroba nechťov, bližšie neurčená	L81.4	Iná melanínová hyperpigmentácia
L63.0	Alopecia (capitis) totalis	L81.5	Leukoderma, nezatriedená inde
L63.1	Alopecia universalis	L81.6	Iná porucha zo zníženej tvorby melanínu
L63.2	Ophiasis	L81.7	Pigmentová purpura
L63.8	Iná alopecia areata	L81.8	Iné poruchy pigmentácie, bližšie určené
L63.9	Alopecia areata, bližšie neurčená	L81.9	Porucha pigmentácie, bližšie neurčená
L64.0	Androgénna alopecia, apríčinená liekmi	L82	Seborická keratóza
L64.8	Iná androgénna alopecia	L83	Acanthosis nigricans
L64.9	Androgénna alopecia, bližšie neurčená	L84	Kurie oko a mozol
L65.0	Telogénne efluvium	L85.0	Získaná ichtyóza
L65.1	Anagénne efluvium	L85.1	Získaná keratóza (keratoderma) dlani a chodidiel
L65.2	Alopecia mucinosa	L85.2	Keratozis punctata dlaní a chodidiel
L65.8	Iná nejazvová strata vlasov, bližšie určená	L85.3	Xerosis cutis
L65.9	Nejazvová strata vlasov, bližšie neurčená	L85.8	Iné zhrubnutie epidermy, bližšie určené
L66.0	Pseudopelade Brocq	L85.9	Zhrubnutie epidermy, bližšie neurčené
L66.1	Lichen planopilaris	L87.0	Folikulová a parafolikulová keratóza prenikajúca do kože
L66.2	Folliculitis decalvans	L87.2	Elastosis perforans serpiginosa
L66.3	Perifolliculitis capitis abscedens	L87.8	Iné poruchy transepidermálnej eliminácie
L66.4	Folliculitis ulerythematososa reticulata	L87.9	Choroba transepidermálnej eliminácie, b.n.
L66.8	Iná jazvová alopecia	L88	Pyoderma gangrenosum
L66.9	Jazvová alopecia, bližšie neurčená	L90.0	Lichen sclerosus et atrophicus
L67.0	Trichorrhexis nodosa	L90.1	Anetodermia, Schweningerov-Buzziho typ
L67.1	Zmeny farby vlasov	L90.2	Anetodermia, Jadassohnov-Pellizzariho typ
L67.8	Iná abnormalita farby vlasov a vlasového kmeňa	L90.3	Idiopatická atrophodermia, Pasiniho-Pieriniho typ
L67.9	Abnor.farby vlasov a vlasového kmeňa, b.n.	L90.4	Acrodermatitis chronica atrophicans
L68.0	Hirzutizmus	L90.5	Jazvové stavy a fibróza kože
L68.1	Získaná lanugová hypertrichóza	L90.6	Striae cutis atrophicae
L68.2	Lokálna hypertrichóza	L90.8	Iná atrofická choroba kože
L68.3	Polytrichia	L90.9	Atrofická choroba kože, bližšie neurčená
L68.8	Iná hypertrichóza	L91.0	Hypertrofická jazva (keloid)
L68.9	Hypertrichóza, bližšie neurčená	L91.8	Iná hypertrofická choroba kože
L70.0	Acne vulgaris	L91.9	Hypertrofická choroba kože, bližšie neurčená
L70.1	Acne conglobata	L92.0	Granuloma annulare
L70.2	Acne varioliformis	L92.1	Necrobiosis lipoidica, nezatriedená inde
L70.3	Acne tropica	L92.2	Granuloma faciale (eozinofilný granulóm kože)
L70.4	Acne infantilis	L92.3	Kožný a podkožný granulóm okolo cudzích telies
L70.5	Acne excoriée des jeunes filles	L92.8	Iná granulomatózna choroba kože a podkož.tkaniva
L70.8	Iné akné	L92.9	Granulomatózna choroba kože a podkož.tkaniva, b.n.
L70.9	Akné, bližšie neurčené	L93.0	Diskoidný lupus erythematosus
L71.0	Periorálna dermatitída	L93.1	Subakútny kožný lupus erythematosus
L71.1	Rhinophyma	L93.2	Iný lokálny lupus erythematosus
L71.8	Iná rosacea	L94.0	Scleroderma circumscripta[Morphaea]
L71.9	Rosacea, bližšie neurčená	L94.1	Lineárna a pásovitá sklerodermia
L72.0	Epidermová cysta	L94.2	Kalcinóza kože
L72.1	Trichilémová cysta	L94.3	Sklerodaktýlia
L72.2	Steatocystoma multiplex	L94.5	Poikiloderma vasculare atrophicans
L72.8	Iná folikulová cysta kože a podkožného tkaniva	L94.8	Iné lokalizované choroby spojivov.tkaniva ,b.u.
L72.9	Folikulová cysta kože a podkož.tkan.,b.n.	L94.9	Lokalizovaná choroba spojivov.tkaniva, b.n.
L73.0	Acne keloid [folliculitis sclerotisans nuchae]	L95.0	Livedoidná vaskulitída
L73.1	Pseudofolliculitis barbae	L95.1	Erythema elevatum et diutinum
L73.2	Hidradenitis suppurativa	L95.8	Iná vaskulitída ohraničená na kožu
L73.8	Iná choroba vlasových folikulov, bližšie určená	L95.9	Vaskulitída ohraničená na kožu, bližšie neurčená

L98.1	Dermatitis factitia(artefacta)	R23.4	Zmeny štruktúry kože
L98.2	Febrilná neutrofilná dermatóza(Sweetov syndróm)	R23.8	Iné a bližšie neurčené zmeny kože
L98.5	Mucinóza kože	R61.0	Lokalizovaná hyperhidróza
L98.6	Iné infiltratívne choroby kože a podkožného tkaniva	R61.1	Generalizovaná hyperhidróza
L98.8	Iná choroba kože a podkožného tkaniva,b.u.	R61.9	Hyperhidróza,bližšie neurčená
L98.9	Choroba kože a podkožného tkaniva,bližšie neurčená	S00.02	Povrch.poranenie vlas.kože hlavy:tvorba pluzgierov
M35.6	Recid.panikulitída	S00.03	Povrch.poranen.vlas.kože hlavy:uštip.hmyz.,vpich (nejedovatý)
M54.00	Panikulitída krku a chrbta na viacerých miestach	S00.32	Povrchové poranenie nosa:tvorba pluzgierov(netermických)
M54.01	Panikulitída krku a chrbta v okcip.-atl.-axiál.obl.	S00.33	Povrch.poranenie nosa:uštipnutie hmyzom, vpich(nejedovatý)
M54.02	Panikulitída krku a chrbta v krčnej oblasti	S00.42	Povrchové poranenie ucha:tvorba pluzgierov(netermických)
M79.30	Panikulitída,bliž.neurč.na na viac m.	S00.43	Povrch.poranenie ucha:uštipnutie hmyzom, vpich (nejedovatý)
M79.31	Panikulitída,bliž.neurč.v obl.pleca	S00.52	Povrchové poranenie pery a úst.dutiny:tvorba pluzg.(neterm.)
M79.32	Panikulitída,bliž.neurč.v obl.nadlaktia	S00.53	Povrch.poranenie pery,ústnej dutiny:uštip.hmyz.,vpich
M79.33	Panikulitída,bliž.neurč.v obl.predlak.	S00.82	Povrch.poranenie inej časti hlavy:tvorba pluzg.(netermických)
M79.34	Panikulitída,bliž.neurč.v obl.ruky	S00.83	Povrch.poranenie inej časti hlavy:uštip.hmyz, vpich
M79.35	Panikulitída,bliž.neurč.panv.obl.a stehna	S00.92	Povrch.poranenie hlavy bl.neurč.časti:tvorba pluzg.(neterm.)
M79.36	Panikulitída,bliž.neurč.v obl.predkol.	S00.93	Povrch.poranenie hlavy bliž.neurč.časti:uštip.hmyz, vpich
M79.37	Panikulitída,bliž.neurč.v obl.čl.a nohy	S10.12	Iné a bl.neurč.povrch.poranenie hrdla:tvorba pluzg.(neterm.)
M79.38	Panikulitída,bliž.neurč.na i.mieste	S10.13	Iné a bl.neurč.povrch.poranenie hrdla:uštip.hmyz, vpich(nejed.)
M79.39	Panikulitída,bliž.neurč.,miesto bliž.neurč.	S10.82	Povrch.poranenie inej časti krku:tvorba pluzg.(netermických)
N80.6	Endometrióza v kožnej jazve	S10.83	Povrch.poranenie iných častí krku:uštip.hmyz, vpich(nejedovatý)
P83.1	Novorodenecký toxický erytém	S10.92	Povrchové poranenie krku,bl.neurč.časť:tvorba pluzg.(neterm.)
P83.6	Pupkový polyp u novorodenca	S10.93	Povrch.poranenie krku,bl.neurč.časť:uštip.hmyz, vpich(nejed.)
P83.8	Iná choroba kože špecifická pre plod a novorod.,b.u.	S20.12	Iné a bl.neurč.povrch.poranenia prsníka:tvorba pluzg.(neterm.)
P83.9	Porucha kože špecifická pre plod a novorod.,b.n.	S20.13	Iné a b.n.povrch.poranenia prsníka:uštip.hmyz, vpich(nejed.)
Q18.3	Kožná riasa šije [Pterygium colli]	S20.32	Iné povrch.poranenie pred.steny hrud.:tvorba pluzg.(neterm.)
Q18.9	Vrodená chyba tváre a krku,bližšie neurčená	S20.33	Iné povrch.poranenie pred.steny hrud.:uštip.hmyz, vpich(nejed.)
Q80.0	Ichthyosis vulgaris	S20.42	Iné povrch.poranenie zad.steny hrud.:tvorba pluzg.(neterm.)
Q80.1	Ichtyóza viazaná na chromozóm X	S20.43	Iné povrch.poranenie zad.steny hrud.:uštip.hmyz, vpich(nejed.)
Q80.2	Lamelárna ichtyóza	S20.82	Povrch.poran. i.a bliž.neurč.časti hrud.:tvorba pluzg.(neterm.)
Q80.3	Vrodená bulózne ichtyoziformná erythrodermia	S20.83	Povrch.poran.i.a bliž.neurč.čas.hrud.:uštip.hmyz./vpich (nejed.)
Q80.4	Ichtyosis congenita gravis [Harlekinfetus]	S30.82	Iné povrch.poranenia brucha,drieku,panvy:tvorba pluzg(neterm.)
Q80.8	Iná vrodená ichtyóza	S30.83	Iné povrch.poran.brucha,drieku,panvy:uštip.hmyz, vpich(nejed.)
Q80.9	Vrodená ichtyóza,bližšie neurčená	S30.92	Povrch.poranen.b.n.č.brucha,drieku,panvy:tvor.pluzg.(neterm.)
Q81.0	Jednoduchá bulózna epidermolýza	S30.93	Povrch.por.b.n.č.brucha,drieku,panvy:uštip.hmyz, vpich(nejed.)
Q81.1	Letálna bulózna epidermolýza	S40.82	Iné povrchové poranenia pleca a ramena:tvorba pluzg.(neterm.)
Q81.2	Dystrofická bulózna epidermolýza	S40.83	Iné povrch.poranenia pleca a ramena:uštip.hmyz, vpich(nejed.)
Q81.8	Iná bulózna epidermolýza	S50.82	Iné povrch.poranenie predlaktia:tvorba pluzg.(neterm.)
Q81.9	Bulózna epidermolýza,bližšie neurčená	S50.83	Iné povrch.poranenie predlaktia:uštip.hmyz, vpich(nejed.)
Q82.0	Dedičný lymfedém	S60.82	Iné povrch.poran.zápäs.a ruky:tvor.pluzg.(neterm.)
Q82.1	Xeroderma pigmentosum	S60.83	Iné povrch.poran.zápäs.a ruky:uštip.hmyz./vpich (nejed.)
Q82.2	Mastocytóza	S70.82	Iné povrch.poran.bedra a stehna:tvor.pluzg.(neterm.)
Q82.3	Incontinentia pigmenti	S70.83	Iné povrch.poran.bedra a stehna:uštip.hmyz./vpich (nejed.)
Q82.4	Ektodermálna dysplázia (anhidrotická)	S80.82	Iné povrch.poran.predkol.:tvorba pluzg.(neterm.)
Q82.5	Vrodený nenádorový névus	S80.83	Iné povrch.poran.predkol.:uštip.hmyz./vpich (nejed.)
Q82.8	Iná vrodená chyba kože,bližšie určená	S90.82	Iné povrch.poran.čl.a nohy:tvor.pluzg.(neterm.)
Q82.9	Vrodená chyba kože,bližšie neurčená	S90.83	Iné povrch.poran.čl.a nohy:uštip.hmyz./vpich (nejed.)
Q84.0	Vrodená alopecia	T09.02	Povrch.poran.trupu v bliž.neurč.úrovni:tvor.pluzg.(neterm.)
Q84.1	Vrod.morfologické zmeny vlasov,n.i.	T09.03	Povrch.poran.trupu v bliž.n.úrovni:uštip.hmyz./vpich (nejed.)
Q84.2	Iná vrodená chyba vlasov	T11.02	Povrch.poran.HK v bliž.neurč.úrovni:tvor.pluzg.(neterm.)
Q84.3	Anonychia	T11.03	Povrch.poran.HK v bliž.neurč.úrovni:uštip.hmyz./vpich (nejed.)
Q84.4	Vrodená leukonychia	T13.02	Povrch.poran.DK,v bliž.neurč.úrovni:tvor.pluzg.(neterm.)
Q84.5	Zväčšené a hypertrofické nechty	T13.03	Povrch.poran.DK,v bliž.neurč.úrovni:uštip.hmyz./vpich(nejed.)
Q84.6	Iná vrodená chyba nechtov	T14.02	Povrch.poran.oblasť bliž.neurč.tela:tvor.pluzg.(neterm.)
Q84.8	Iná vrod.chyba spoločnej (kožnej)pokryvky,b.u.	T14.03	Povrch.poran.oblasť bliž.neurč.tela:uštip.hmyz./vpich (nejed.)
Q84.9	Vrodená chyba spoločnej (kožnej)pokryvky,b.n.	Z41.1	Plastická operácia z kozmetických príčin
R21	Raš a iné nešpecifické kožné vyrážky	Z42.0	Následná star.,zahŕň.plast.chir.výk.na hlave a krku
R22.0	Lokalizované zdureníe,útvár, hrča na hlave	Z42.1	Následná star.,zahŕň.plast.chir.výk.na prsníku
R22.1	Lokalizované zdureníe,útvár, hrča na krku	Z42.2	Následná star.,zahŕň.plast.chir.výk.na i.časti trupu
R22.2	Lokalizované zdureníe,útvár, hrča na trupe	Z42.3	Následná star.,zahŕň.plast.chir.výk.na HK
R22.3	Lokalizov.zdureníe,útvár,hrča na HK	Z42.4	Následná star.,zahŕň.plast.chir.výk.na DK
R22.4	Lokalizov.zdureníe,útvár,hrča na DK	Z42.8	Následná star.,zahŕň.plast.chir.výk.na i.časti tela
R22.7	Lokalizov.zdureníe,útvár,hrča na viac.m.	Z42.9	Následná star.,zahŕň.plast.chir.výk.,b.n.
R22.9	Lokalizov.zdureníe,útvár,hrča,b.n.	Z52.1	Darča kože

**Hlavná diagnóza J68-2**

C43.0	Maligny melanóm pery	C43.4	Maligny melanóm vlasatej časti hlavy a krku
C43.2	Maligny melanóm ucha a vonkajšieho zvukovodu	C43.5	Maligny melanóm trupu
C43.3	Maligny melanóm inej a bliž.neurč.časti tváre	C43.6	Maligny melanóm hornej končatiny vrátane pleca

C43.7	Maligný melanóm dolnej končatiny vrátane bedra	C44.9	Zhubný nádor kože, bližšie neurčený
C43.8	Maligný melanóm presahujúci viaceré oblasti	C46.0	Kaposiho sarkóm kože
C43.9	Maligný melanóm kože, bližšie neurčený	C46.1	Kaposiho sarkóm mäkkého tkaniva
C44.0	Iný zhubný nádor kože pery	C46.7	Kaposiho sarkóm na iných miestach
C44.2	Iný zhubný nádor kože ucha a vonkajšieho zvukovodu	C46.8	Kaposiho sarkóm viacerých orgánov
C44.3	Iný zhubný nádor kože iných a bliž. neurč. častí tváre	C46.9	Kaposiho sarkóm, bližšie neurčený
C44.4	Iný zhubný nádor kože vlasatej časti hlavy a krku	Q81.0	Jednoduchá bulózna epidermolýza
C44.5	Iný zhubný nádor kože trupu	Q81.1	Letálna bulózna epidermolýza
C44.6	Zhubný nádor kože hornej končatiny vrátane pleca	Q81.2	Dystrofická bulózna epidermolýza
C44.7	Zhubný nádor kože dolnej končatiny vrátane bedra	Q81.8	Iná bulózna epidermolýza
C44.8	Zhubný nádor kože presahujúci viaceré oblasti	Q81.9	Bulózna epidermolýza, bližšie neurčená

### **ADRG J77 Komplexná liečba pri multirezistentných patogénoch pri ochoreniach a poruchách kože, podkožia a prsníka**

Výk. v tabu ke J77-1

### **DRG J77Z Komplexná liečba pri multirezistentných patogénoch pri ochoreniach a poruchách kože, podkožia a prsníka**

#### **Výkon J77-1**

8v1a2.1‡	Kompl.th osidl/inf.multir.pôvod, na špeciál.isol.j:najm.7-13 dní	8v1a3.2‡	Kompl.th osidl/inf.multirez.pôvod,mimo izol.j:najm.14-20 dní
8v1a2.2‡	Kompl.th osidl/inf.multirezist.pôvod,mimo izol.j:najm.7-13 dní	8v1a4.1‡	Kompl.th osidl/inf.multirez.pôvod,na špec.isolač.j:najm.21dní
8v1a3.1‡	Kompl.th osidl/inf.multirezis.pôvod,na špec.isol.j:naj.14-20 dní	8v1a4.2‡	Kompl.th osidl/inf.multirezis.pôvod,mimo izolač.j:najm.21 dní

### **ADRG-skupiny 901, 902**

### **OP-výkony nesúvisiace s HDg**

OP-výkony nesúvisiace s HDg

### **DRG-skupiny 901A, 901B, 901C, 901D, 902Z**



# **MDC 10**

Choroby endokrinného  
systému, poruchy výživy a  
metabolizmu





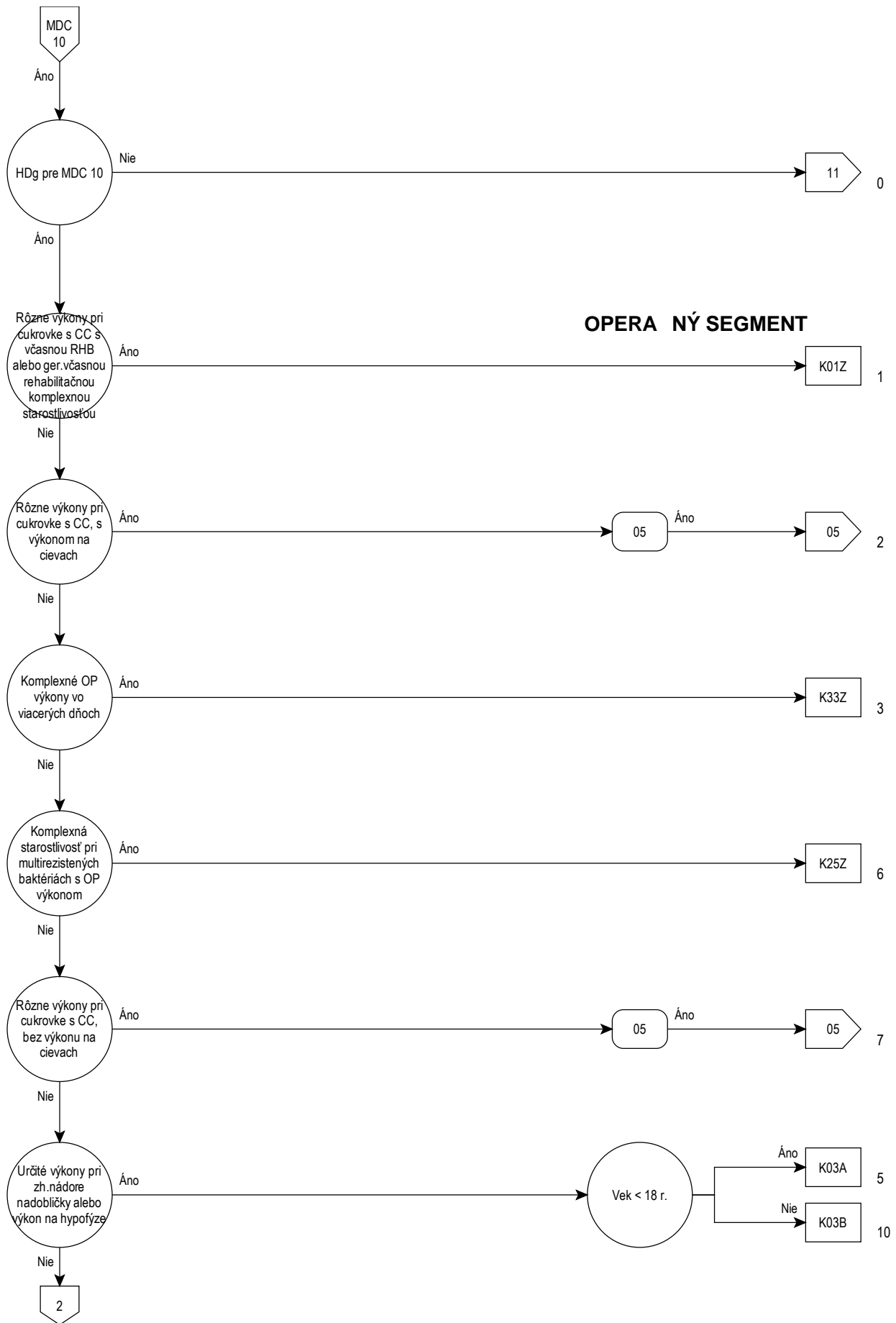

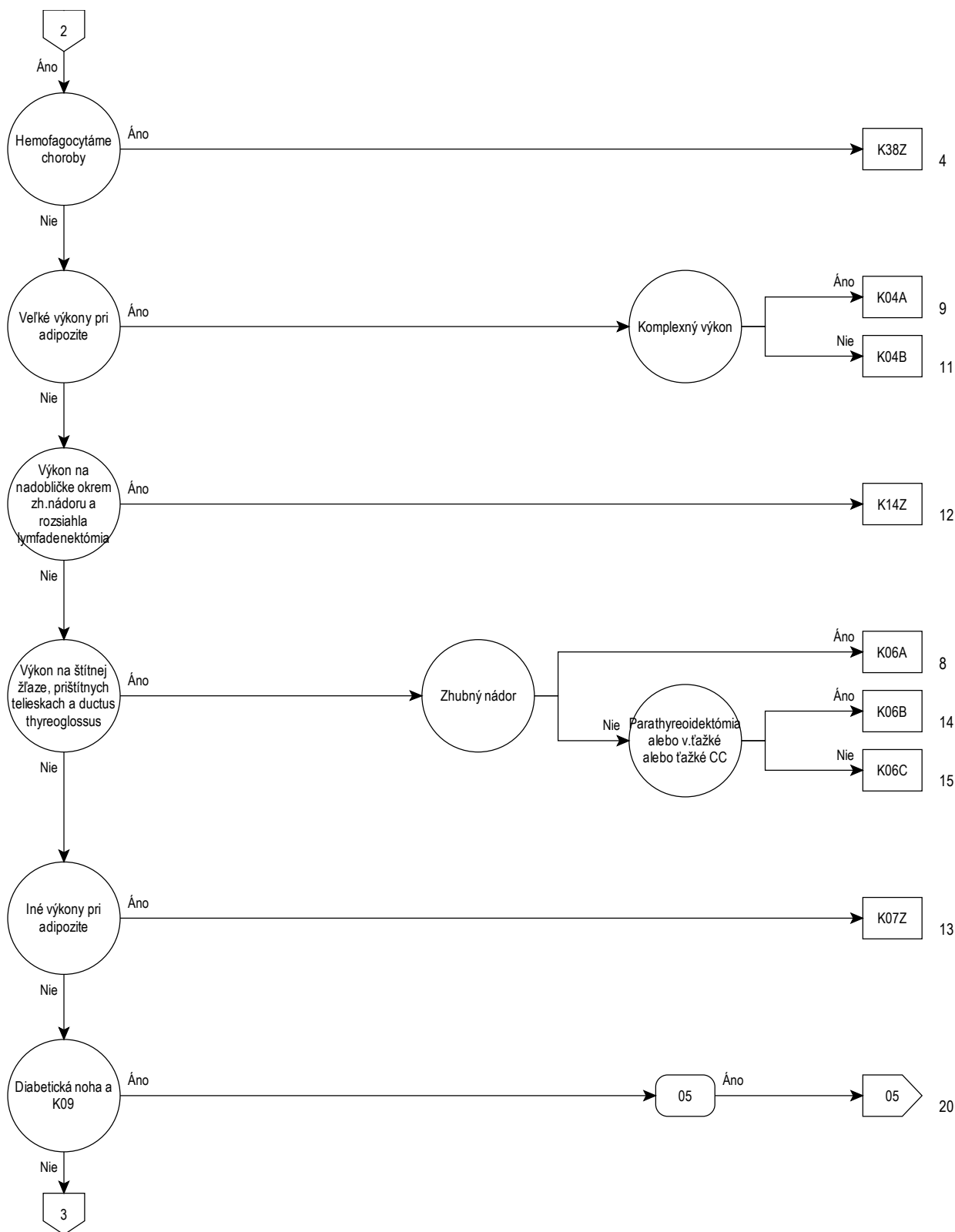

10

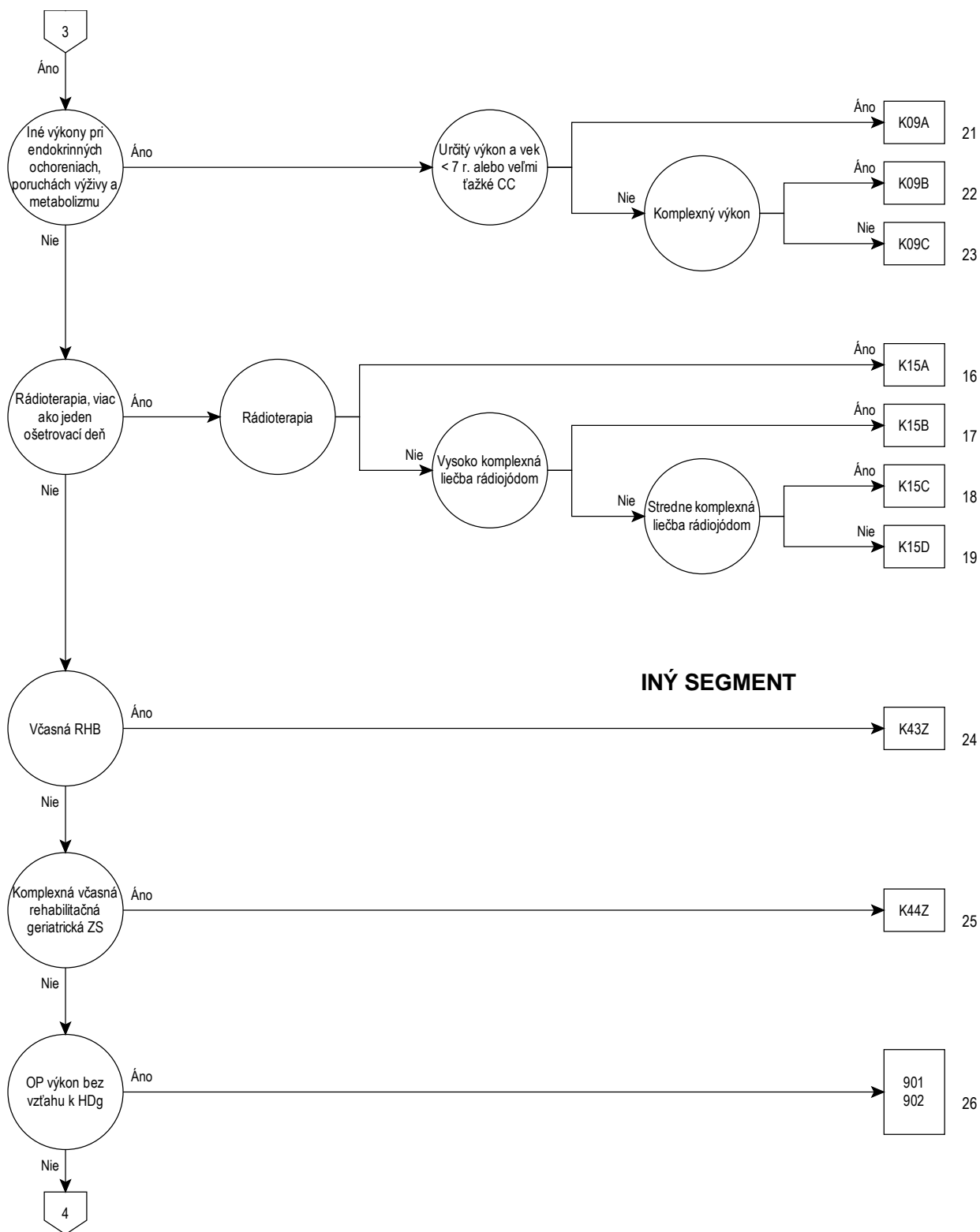

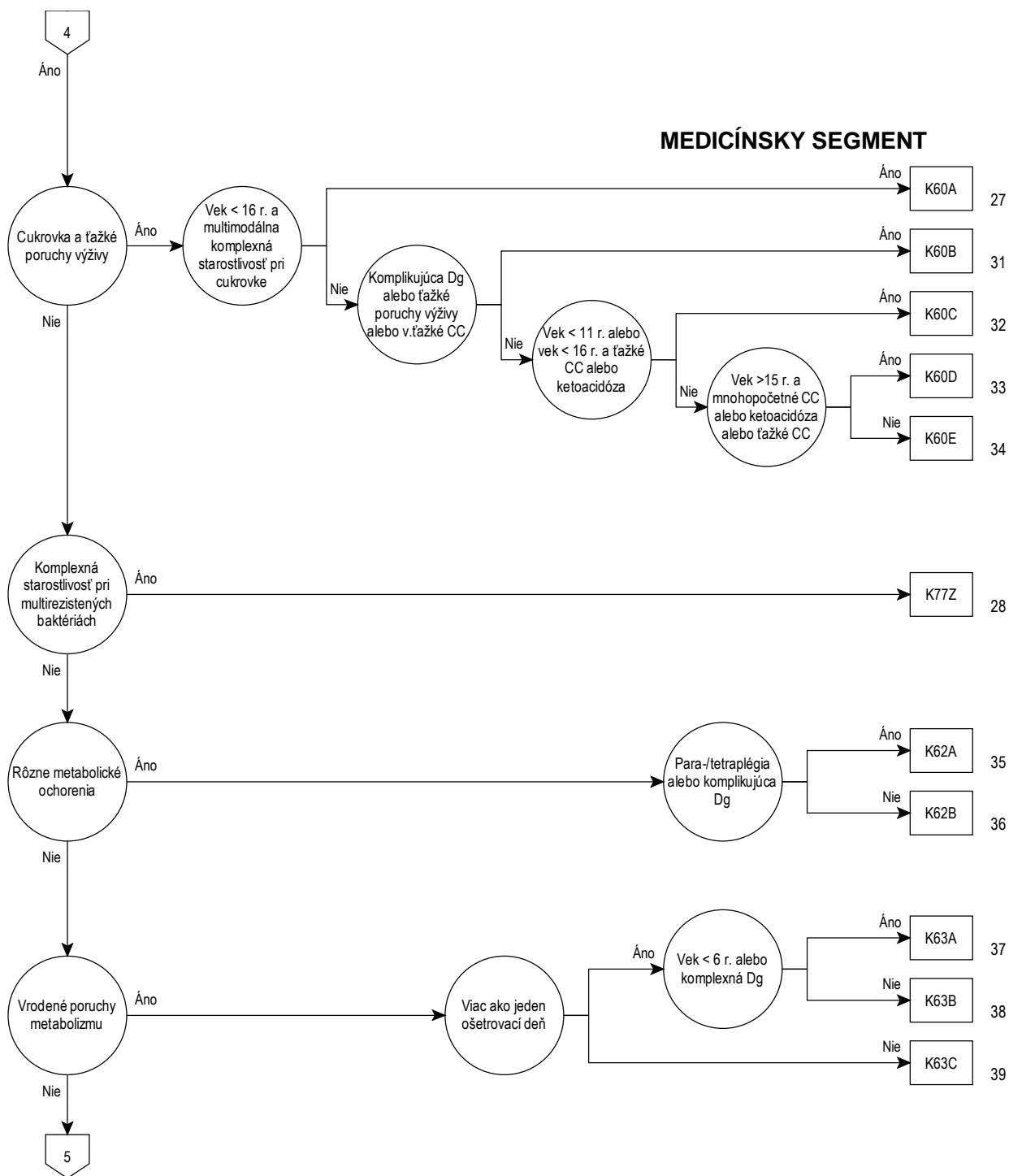

10

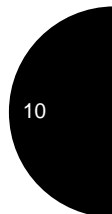
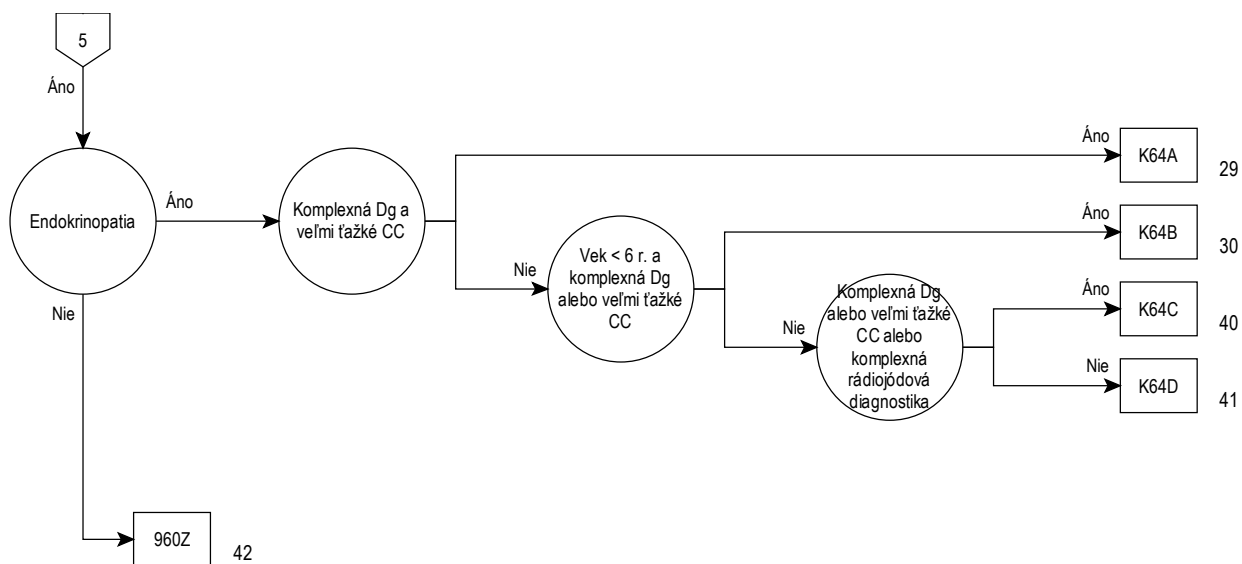



## Rozhodovacia logika MDC 10

HDg v tabu ke MDC10-0

## Hlavná diagnóza pre MDC 10 (MDC10-0)

A18.7	Tuberkulóza nadobličiek (E35.1*)	E06.4	Tyreoiditída zapríčinená liekom
C73	Zhubný nádor štítnej žľazy	E06.5	Iná chronická tyreoiditída
C74.0	Zhubný nádor kôry nadobličky	E06.9	Tyreoiditída, bližšie neurčená
C74.1	Zhubný nádor drene nadobličky	E07.0	Hypersekrecia kalcitonínu
C74.9	Zhubný nádor nadobličky, bližšie neurčený	E07.1	Dyshormonogénna struma (hrvol)
C75.0	Zhubný nádor prštítnnej žľazy	E07.8	Iná choroba štítnej žľazy, bližšie určená
C75.1	Zhubný nádor podmozgovej žľazy	E07.9	Choroba štítnej žľazy, bližšie neurčená
C75.8	Zhubný nádor s postih. viacerých žliaz, bliž. neurč.	E10.01	Diabetes mellitus 1. typu: s kómou, dekompenzovaný
C75.9	Zhubný nádor žliaz s vnútorným vylučovaním, bliž. neurč.	E10.11	DM 1. typu: s ketoacidózou, dekomp.
C79.7	Sekundárny zhubný nádor nadobličky	E10.60	DM 1. typu: s i. bliž. ur. kompl., kompenz.
C96.5	Multifokálna a unisyst. histiocytóza z Langerhansových buniek	E10.61	DM 1. typu: s i. bliž. ur. kompl., dekomp.
C96.6	Unifokálna histiocytóza z Langerhansových buniek	E10.72	DM 1. typu: s i. mnohopočet. kompl., kompenz.
D13.7	Nezhubný nádor endokrinného pankreasu	E10.73	DM 1. typu: s i. mnohopočet. kompl., dekomp.
D34	Nezhubný nádor štítnej žľazy	E10.74	DM 1. typu: s mnohopočet. kompl., so synd. diab. nohy, kompenz.
D35.0	Nezhubný nádor nadobličky	E10.75	DM 1. typu: s mnohopočet. kompl., so synd. diab. nohy, dekomp.
D35.1	Nezhubný nádor prštítnnej žľazy	E10.80	DM 1. typu: s bliž. neu. kompl., kompenz.
D35.2	Nezhubný nádor podmozgovej žľazy	E10.81	DM 1. typu: s bliž. neu. kompl., dekomp.
D35.7	Nezhubný nádor iných, bliž. urč. žliaz s vnút. vylučovaním	E10.90	DM 1. typu: bez kompl., kompenz.
D35.8	Nezhubný nádor viacerých žliaz s vnútorným vylučovaním	E10.91	DM 1. typu: bez kompl., dekomp.
D35.9	Nezhubný nádor žľazy s vnút. vylučovaním, bliž. neurč.	E11.01	DM 2. typu: s kómou, dekompenzovaný
D44.0	Nádor s neurčitým/nezná. správaním: štítina žľaza	E11.11	DM 2. typu: s ketoacidózou, dekomp.
D44.1	Nádor s neurčitým/nezná. správaním: nadoblička	E11.60	DM 2. typu: s i. bliž. urč. kompl., kompenz.
D44.2	Nádor s neurčitým/nezná. správaním: prštítnna žľaza	E11.61	DM 2. typu: s i. bliž. urč. kompl., dekomp.
D44.3	Nádor s neurčitým/nezná. správaním: podmozg. žľaza	E11.72	DM 2. typu: s i. mnohopočet. kompl., kompenz.
D44.8	Nádor s neurčitým/nezná. správaním: viac. endokrinné žľazy	E11.73	DM 2. typu: s i. mnohopočet. kompl., dekomp.
D44.9	Nádor s neurčitým/nezná. správaním: bliž. n. žľaza s vnút. vyluč.	E11.74	DM 2. typu: s mnohopočet. kompl., so synd. diab. nohy, kompenz.
D76.1	Hemofagocytová lymfohistocytóza	E11.75	DM 2. typu: s mnohopočet. kompl., so synd. diab. nohy, dekomp.
D76.2	Hemofagocytový syndróm spojený s infekciou	E11.80	DM 2. typu: s bliž. neurč. kompl., kompenz.
D76.3	Iný syndróm histiocytózy	E11.81	DM 2. typu: s bliž. neurč. kompl., dekomp.
D81.3	Deficit adenoindézaminázy [ADA]	E11.90	DM 2. typu: bez kompl., kompenz.
D81.5	Nedostatok purinnukleozid-fosforylázy [PNP]	E11.91	DM 2. typu: bez kompl., dekomp.
E00.0	Vrodený syndróm z nedostatku jódu, neurologický typ	E12.01	DM spojený s podvýž.: s kómou, dekomp.
E00.1	Vrodený syndróm z nedostatku jódu, myxedémový typ	E12.11	DM spojený s podvýž.: s ketoacidózou, dekomp.
E00.2	Vrodený syndróm z nedostatku jódu, zmiešaný typ	E12.60	DM spojený s podvýž.: s i. b. u. kompl., kompenz.
E00.9	Vrodený syndróm z nedostatku jódu, bližšie neurčený	E12.61	DM spojený s podvýž.: s i. b. u. kompl., dekomp.
E01.0	Difúzna struma zapríč. nedostatkom jódu (endemická)	E12.72	DM spojený s podvýž.: s viac. kompl., kompenz.
E01.1	Viacuzlová struma zapríč. nedostatkom jódu (endemická)	E12.73	DM spojený s podvýž.: s viac. kompl., dekomp.
E01.2	Struma zapríč. nedostatkom jódu (endemická), b.n.	E12.74	DM spo. s pod.: s viac. kompl., so synd. diab. nohy, kompenz.
E01.8	Iná chor. ŠŽ spojená s nedost. jódu a pridruž. stav	E12.75	DM spo. s pod.: s viac. kompl., so synd. diab. nohy, dekom.
E02	Subklinická hypotyreóza z nedostatku jódu	E12.80	DM spojený s podvýž.: s bliž. neu. kompl., kompenz.
E03.0	Vrodená hypotyreóza s difúznou strumou	E12.81	DM spojený s podvýž.: s bliž. neu. kompl., dekomp.
E03.1	Vrodená hypotyreóza bez strumy	E12.90	DM spojený s podvýž.: bez kompl., kompenz.
E03.2	Hypotyreóza zapríč. liek. a i. látkami exogénneho pôv.	E12.91	DM spojený s podvýž.: bez kompl., dekomp.
E03.3	Poinfekčná hypotyreóza	E13.01	Iný DM, bliž. ur.: s kómou, dekomp.
E03.4	Získaná atrofia štítnej žľazy	E13.11	Iný DM, bliž. ur.: s ketoacidózou, dekomp.
E03.8	Iná hypotyreóza, bližšie určená	E13.60	Iný DM, bliž. ur.: s i. bliž. ur. kompl., kompenz.
E03.9	Hypotyreóza, bližšie neurčená	E13.61	Iný DM, bliž. ur.: s i. bliž. ur. kompl., dekomp.
E04.0	Netoxická difúzna struma	E13.72	Iný DM, bliž. ur.: s i. mnohopočet. kompl., kompenz.
E04.1	Netoxický solitárny uzol štítnej žľazy	E13.73	Iný DM, bliž. ur.: s i. mnohopočet. kompl., dekomp.
E04.2	Netoxická viacuzlová struma	E13.74	Iný DM, bliž. ur.: s mnohop. kompl., so synd. diab. nohy, kompenz.
E04.8	Iná netoxická struma, bližšie určená	E13.75	Iný DM, bliž. ur.: s mnohop. kompl., so synd. diabet. nohy, dekomp.
E04.9	Netoxická struma, bližšie neurčená	E13.80	Iný DM, bliž. ur.: s bliž. neurč. kompl., kompenz.
E05.0	Hypertyreóza s difúznou strumou	E13.81	Iný DM, bliž. ur.: s bliž. neurč. kompl., dekomp.
E05.1	Hypertyreóza s jedným toxickým tyreoidálnym uzlom	E13.90	Iný DM, bližšie určený: bez kompl., kompenz.
E05.2	Hypertyreóza s toxickou viacuzlovou strumou	E13.91	Iný DM, bližšie určený: bez kompl., dekomp.
E05.3	Hypertyreóza zapríč. ektopickým tkan. ŠŽ	E14.01	DM, bliž. neu.: s kómou, dekomp.
E05.4	Hypertyreóza zapríč. umelo (hyperthyreosis factitia)	E14.11	DM, bliž. neu.: s ketoacidózou, dekomp.
E05.5	Tyreotoxická kríza	E14.60	DM, bliž. neu.: s i. bliž. ur. kompl., kompenz.
E05.8	Iná hypertyreóza	E14.61	DM, bliž. neu.: s i. bliž. ur. kompl., dekomp.
E05.9	Hypertyreóza, bližšie neurčená	E14.72	DM, bliž. neu.: s i. mnohopočet. kompl., kompenz.
E06.0	Akútna tyreoiditída	E14.73	DM, bliž. neu.: s mnohopočet. kompl., dekomp.
E06.1	Subakútna tyreoiditída	E14.74	DM, bliž. neu.: s mnohop. kompl., so synd. diab. nohy, kompenz.
E06.2	Chronická tyreoiditída s prechodnou hypertyreózou	E14.75	DM, bliž. neu.: s mnohop. kompl., so synd. diab. nohy, dekomp.
E06.3	Autoimunitná tyreoiditída	E14.80	DM, bliž. neu.: s bliž. neu. kompl., kompenz.

E14.81	DM,blíž.neu.:s blíž.neu.kompl.,dekomp.	E34.2	Ektopická sekrécia hormónov,nezatriedená inde
E14.90	DM,blíž.neu.:bez kompl.,kompenz.	E34.3	Nízky vzrast, nezatriedený inde
E14.91	DM,blíž.neu.:bez kompl.,dekomp.	E34.50	Syndróm čiastočnej rezistencie na androgény
E15	Nediabetická hypoglykemická kóma	E34.51	Syndróm kompletnej rezistencie na androgény
E16.0	Hypoglykémia zapríčinená liekmi, bez kómy	E34.59	Syndróm rezistencie na androgény, bližšie neurčený
E16.1	Iná hypoglykémia	E34.8	Iná bližšie určená endokrinná porucha
E16.2	Hypoglykémia,bližšie neurčená	E34.9	Endokrinná porucha, bližšie neurčená
E16.3	Zvýšená sekrécia glukagónu	E35.0	Endokrinná porucha, bližšie neurčená
E16.8	Iná porucha vnút.sekrécie podžal.žľazy,b.u.	E35.1	Choroba štítnej žľazy pri chorobách zatriedených inde
E16.9	Porucha vnút.sekrécie podžal.žľazy,b.n.	E35.8	Choroba nadobličiek pri chorobách zatriedených inde
E20.0	Idiopatická hypoparatyreóza	E40	Kvašiorkor
E20.1	Pseudohypoparatyreóza	E41	Nutričný marazmus
E20.8	Iná hypoparatyreóza	E42	Marantický kvašiorkor
E20.9	Hypoparatyreóza,bližšie neurčená	E43	Ťažká proteínovo-energetická podvýživa,b.n.
E21.0	Primárna hyperparatyreóza	E44.0	Proteínovo-energetická podvýživa stredného stupňa
E21.1	Sekundárna hyperparatyreóza,nezatriedená inde	E44.1	Proteínovo-energetická podvýživa mierneho stupňa
E21.2	Iná hyperparatyreóza	E45	Zaostávanie vo výv.v dôsl.proteínovo-energet.podvýživy
E21.3	Hyperparatyreóza,bližšie neurčená	E46	Proteínovo-energetická podvýživa,bližšie neurčená
E21.4	Iná bližšie určená choroba prítitných žliaz	E50.8	Iné prejavy nedostatku vitamínu A
E21.5	Choroba prítitných žliaz,bližšie neurčená	E50.9	Nedostatok vitamínu A,bližšie neurčený
E22.0	Akromegália a pituitárny gigantizmus	E51.1	Beri-beri
E22.1	Hyperprolaktinémia	E51.2	Wernickeho encefalopatia
E22.2	Synd.nepřimer.sekrécie antidiuretického hormónu(SIADH)	E51.8	Iný prejav nedostatku tiamínu
E22.8	Iná hyperfunkcia hypofýzy	E51.9	Nedostatok tiamínu,bližšie neurčený
E22.9	Hyperfunkcia hypofýzy,bližšie neurčená	E52	Nedostatok niacínu[Pellagra]
E23.0	Hypopituitarizmus	E53.0	Nedostatok riboflavínu
E23.1	Hypopituitarizmus zapríčinený liekom	E53.1	Nedostatok pyridoxínu
E23.2	Diabetes insipidus	E53.8	Nedost.iného blíž.urč.vit.skupiny B
E23.3	Dysfunkcia hypotalamu,nezatriedená inde	E53.9	Nedostatok vitamínu skupiny B,bližšie neurčený
E23.6	Iná choroba hypofýzy	E54	Nedostatok vitamínu C
E23.7	Choroba hypofýzy,bližšie neurčená	E55.9	Nedostatok vitamínu D,bližšie neurčený
E24.0	Centrálny Cushingov syndróm	E56.0	Nedostatok vitamínu E
E24.1	Nelsonov syndróm	E56.1	Nedostatok vitamínu K
E24.2	Cushingov syndróm zapríčinený liekom	E56.8	Nedostatok iného vitamínu
E24.3	Ektopický ACTH-syndróm	E56.9	Nedostatok vitamínu,bližšie neurčený
E24.4	Pseudo-Cushingov syndróm zapríčinený alkoholom	E58	Nedostatok vápnika vo výžive
E24.8	Iný Cushingov syndróm	E59	Nedostatok selénu vo výžive
E24.9	Cushingov syndróm,bližšie neurčený	E60	Nedostatok zinku vo výžive
E25.00	Adrenogenit.por.,typ 3(nedost.21-hydrox.),klas.for.	E61.0	Nedostatok medi
E25.01	Adrenogenit.por.,typ 3(nedost.21-hydrox.),for.s neskl.nás.	E61.1	Nedostatok železa
E25.08	Iná vrod.adrenogenitálna por.spoj.s nedost.enz.	E61.2	Nedostatok horčíka
E25.09	Vrod.adrenogenitálna por.spoj.s nedost.enz.,b.n.	E61.3	Nedostatok mangánu
E25.8	Iná adrenogenitálna porucha	E61.4	Nedostatok chrómu
E25.9	Adrenogenitálna porucha,bližšie neurčená	E61.5	Nedostatok molybdénu
E26.0	Primárny hyperaldosteronizmus	E61.6	Nedostatok vanádu
E26.1	Sekundárny hyperaldosteronizmus	E61.7	Nedostatok viacerých stopových prvkov
E26.8	Iný hyperaldosteronizmus	E61.8	Nedostatok iného bližšie určeného stopového prvku
E26.9	Hyperaldosteronizmus bližšie neurčený	E61.9	Nedostatok stopového prvku,bližšie neurčený
E27.0	Iná hyperfunkcia kôry nadobličiek	E63.0	Nedostatok esenciálnych mastných kyselín
E27.1	Prim.nedostatočnosť kôry nadoblič.(Addisonova chor.)	E63.1	Nedost.vo výžive v dôsl.nerov. v zložení potravy
E27.2	Addisonova kríza	E63.8	Iný nedostatok vo výžive,bližšie určený
E27.3	Nedostatočnosť kôry nadobličiek zapríčinená liekmi	E63.9	Nedostatok vo výžive,bližšie neurčený
E27.4	Iná a blíž.neu.nedostatočnosť kôry nadobličiek	E64.0	Následky proteínovo-energetickej podvýživy
E27.5	Hyperfunkcia drene nadobličiek	E64.1	Následky nedostatku vitamínu A
E27.8	Iná choroba nadobličiek,bližšie určená	E64.2	Následky nedostatku vitamínu C
E27.9	Choroba nadobličiek,bližšie neurčená	E64.8	Následky iných nedostatkov vo výžive
E29.0	Hyperfunkcia semenníkov	E64.9	Následky bližšie neurčených nedostatkov vo výžive
E29.1	Hypofunkcia semenníkov	E65	Lokalizovaná obezita
E29.8	Iná porucha funkcie semenníkov	E66.00	Obezita zapr.nadm.ener.prij.,BMI:od 30 do men.ako 35
E29.9	Porucha funkcie semenníkov,bližšie neurčená	E66.01	Obezita zapr.nadm.ener.prij.,BMI:od 35 do men.ako 40
E30.0	Oneskorená puberta	E66.02	Obezita zapr.nadm.ener.prij.,BMI:40 a viac
E30.1	Predčasná puberta	E66.09	Obezita zapr.nadm.ener.prij.,BMI:neurčený
E30.8	Iná porucha puberty	E66.10	Obezita zapr.liek.,BMI:od 30 do men.ako 35
E30.9	Porucha puberty,bližšie neurčená	E66.11	Obezita zapr.liek.,BMI:od 35 do men.ako 40
E31.0	Autoimunitná polyglandulárna insuficiencia	E66.12	Obezita zapríčinená liekmi,BMI:40 a viac
E31.1	Polyglandulárna hyperfunkcia	E66.19	Obezita zapríčinená liekmi,BMI:neurčený
E31.8	Iná polyglandulárna dysfunkcia	E66.80	Iná obezita,BMI:od 30 do menej ako 35
E31.9	Polyglandulárna dysfunkcia,bližšie neurčená	E66.81	Iná obezita,BMI:od 35 do menej ako 40
E34.0	Karcinoidový syndróm	E66.82	Iná obezita,BMI:40 a viac
E34.1	Iná hypersekrécia črevných hormónov	E66.89	Iná obezita,BMI:neurčený



E66.90	Obezita,blíž.neu.,BMI:od 30 do men.ako 35	E83.50	Kalcifylaxia
E66.91	Obezita,blíž.neu.,BMI:od 35 do men.ako 40	E83.58	Iná porucha metabolizmu vápnika
E66.92	Obezita,blížšie neurčená, BMI:40 a viac	E83.59	Porucha metabolizmu vápnika,blížšie neurčená
E66.99	Obezita,blížšie neurčená, BMI:neurčený	E83.8	Iná porucha metabolizmu minerálov
E67.0	Hypervitaminóza A	E83.9	Porucha metabolizmu minerálov,blížšie neurčená
E67.1	Hyperkarotenémia	E86	Dehydratácia,hypovolémia
E67.2	Syndróm nadbytku vitamínu B6	E87.0	Hyperosmolalita a hypermatriémia
E67.3	Hypervitaminóza D	E87.1	Hypoosmolalita a hyponatriémia
E67.8	Iná bližšie určená nadmerná výživa	E87.2	Acidóza
E68	Následok nadmernej výživy	E87.3	Alkalóza
E70.0	Klasická fenylketonúria	E87.4	Zmiešaná porucha acidobázickej rovnováhy
E70.1	Iná hyperfenylalaninémia	E87.5	Hyperkaliémia
E70.2	Porucha metabolizmu tyrozínu	E87.6	Hypokaliémia
E70.3	Albinizmus	E87.8	Iná porucha rovnováhy elektrolyt.a tekutín,n.i.
E70.8	Iná porucha metabolizmu aromatických aminokyselín	E88.0	Porucha metabol.plazmatických proteínov,n.i.
E70.9	Porucha metaboliz.aromatic.aminokyselín,b.n.	E88.1	Lipodystrofia,nezatriedená inde
E71.0	Choroba javorového sirupu [Leucinóza]	E88.2	Lipomatóza,nezatriedená inde
E71.1	Iná porucha metabolizmu aminokys.rozve.reťazcom	E88.3	Syndróm z rozpadu nádoru (tumor lysis syndrome)
E71.2	Porucha metab.aminokyselín s rozve.reťazcom,b.n.	E88.8	Iná bližšie určená metabolická porucha
E71.3	Porucha metabolizmu mastných kyselín	E88.9	Metabolická porucha,blížšie neurčená
E72.0	Porucha transportu aminokyselín	E89.0	Hypotyreóza po lekárskom výkone
E72.1	Porucha metabolizmu aminokyselín obsahujúcich síru	E89.1	Hypoinzulinémia po lekárskom výkone
E72.2	Porucha metabolického cyklu močoviny	E89.2	Hypoparatyreóza po lekárskom výkone
E72.3	Porucha metabolizmu lyzínu a hydroxylyzínu	E89.3	Hypopituitarizmus po lekárskom výkone
E72.4	Porucha metabolizmu ornitínu	E89.5	Hypofunkcia semenníkov po lekárskom výkone
E72.5	Porucha metabolizmu glycinu	E89.6	Hypofunkcia kôry nadoblič./drene nadoblič.po lek.výkone
E72.8	Iná porucha metabol.aminokyselín,blíž.určená	E89.8	Iná endokr.a metabol.porucha po lek.výkone
E72.9	Porucha metabolizmu aminokyselín,blížšie neurčená	E89.9	Endokr.a metabol.porucha po lek.výk.,b.n.
E74.0	Choroba z nahromadenia glykogénu (glykogenóza)	E90	Nutričná a metab.por.pri chor.z.i.
E74.2	Porucha metabolizmu galaktózy	P70.2	Diabetes mellitus u novorodenca
E74.4	Porucha metabol.pyruvátu a porucha glukoneogenézy	P70.3	latrogénna hypoglykémia u novorodenca
E74.8	Iná porucha metabolizmu sacharidov,blížšie určená	P70.4	Iná hypoglykémia u novorodenca
E74.9	Porucha metabolizmu sacharidov,blížšie neurčená	P70.8	Iná prech.porucha metabol.sacharidov plodu a novorod.
E75.3	Sfingolipidóza,blížšie neurčená	P70.9	Prech.porucha metabol.sacharidov plodu a novorod.,b.n.
E75.5	Iná porucha ukladania lipidov	P71.0	Hypokalcémia z kravského mlieka u novorodenca
E75.6	Porucha ukladania lipidov,blížšie neurčená	P71.1	Iná hypokalcémia u novorodenca
E76.0	Mukopolysacharidóza,typ I	P71.2	Hypomagneziémia u novorodenca
E76.1	Mukopolysacharidóza,typ II	P71.3	Novorod.tetania bez nedost.kalcia/magnézia
E76.2	Iná mukopolysacharidóza	P71.4	Prechodná hypoparatyreóza u novorodenca
E76.3	Mukopolysacharidóza,blížšie neurčená	P71.8	Iná prech.porucha metabol.vápnika a horčíka u novorod.
E76.8	Iná porucha metabolizmu glykozaminoglykánu	P71.9	Prechodná porucha metabol.vápnika a horčíka u novorod.,b.n.
E76.9	Porucha metabol.glykozaminoglykánu,b.n.	P72.0	Struma u novorodenca,nezatriedená inde
E77.0	Porucha posttranslačnej modifikácie lyzozómových enzýmov	P72.1	Prechodná hypertyreóza u novorodenca
E77.1	Porucha odbúrania glykoproteínov	P72.2	Iná prech.porucha funkcie štítnej žľazy u novorod.,b.n.i.
E77.8	Iná porucha metabolizmu glykoproteínov	P72.8	Iná prechod.endokrinná porucha u novorod.,b.u.
E77.9	Porucha metabol.glykoproteínov,b.n.	P72.9	Prech.endokrinná por.u novorod.,b.n.
E78.0	Izolovaná hypercholesterolémia	P74.0	Neskorá metabolická acidóza u novorodenca
E78.1	Izolovaná hypertriacylglycerolémia	P74.1	Dehydratácia u novorodenca
E78.2	Zmiešaná hyperlipidémia	P74.2	Porucha rovnováhy sodíka u novorodenca
E78.3	Hyperchylomikronémia	P74.3	Porucha rovnováhy draslíka u novorodenca
E78.4	Iná hyperlipidémia	P74.4	Iná prechodná elektrolytová porucha u novorodenca
E78.5	Hyperlipidémia,blížšie neurčená	P74.5	Prechodná tyrozinémia u novorodenca
E78.6	Nedostatok lipoproteínov	P74.8	Iná prechodná metabolická porucha u novorodenca
E78.8	Iná porucha metabolizmu lipoproteínov	P74.9	Prechodná metabol.porucha u novorod.,b.n.
E78.9	Porucha metabolizmu lipoproteínov,blížšie neurčená	P92.0	Vracanie u novorodenca
E79.0	Hyperurikémia bez znakov zápal.artritídy/tofovej dny	P92.1	Regurgitácia a ruminácia u novorodenca
E79.1	Leschow-Nyhanov syndróm	P92.2	Pomalý príjem potravy u novorodenca
E79.8	Iná porucha metabolizmu purínu a pyrimidínu	P92.3	Podvýživa (znižený príjem potravy) u novorodenca
E79.9	Porucha metabol.purínu a pyrimidínu,b.n.	P92.4	Nadmerná výživa u novorodenca
E80.0	Dedičná erythropoetická porfýria	P92.5	Problém s dojčením u novorodenca
E80.1	Porphyria cutanea tarda	P92.8	Iný problém s výživou (kŕmením) u novorodenca
E80.2	Iná porfýria	P92.9	Prob.s výživou u novorod.,b.n.
E80.3	Porucha katalázy a peroxidázy	Q56.0	Hermafroditizmus,nezatriedený inde
E83.0	Porucha metabolizmu medi	Q56.1	Mužský pseudohermafroditizmus,nezatriedený inde
E83.2	Porucha metabolizmu zinku	Q56.2	Ženský pseudohermafroditizmus,nezatriedený inde
E83.30	Familiárna hypofosfatemická rachitída	Q56.3	Pseudohermafroditizmus,blížšie neurčený
E83.31	Rachitída závislá od vitamínu D	Q56.4	Neurčité pohlavie,blížšie neurčené
E83.38	Iná porucha metabolizmu fosforu a fosfatáz	Q89.1	Vrodená chyba nadobličiek
E83.39	Porucha metabol.fosforu a fosfatáz,b.n.	Q89.2	Vrodená chyba iných žliaz s vnútorným vylučovaním
E83.4	Porucha metabolizmu horčíka	Q99.0	Chiméra 46,XX/46,XY

Q99.1	Pravý hermafrodit 46,XX	R63.6	Nedost.prijem potravy a vody v dôsl.zanedb.seba samého
R29.0	Tetania	R63.8	Iné subj.a obj.priz.súvis.s prijímaním potravy a tekutín
R62.0	Oneskorené dosiahnutie očakáv. stupňa.fyziol.vývinu	R73.0	Abnormálny glukózový tolerančný test
R62.8	Iné zaostávanie v očakávanom fyziologickom vývine	R73.9	Hyperglykémia, bližšie neurčená
R62.9	Zaostávanie v očakávanom normálnom fyziol.vývine,b.n.	R81	Glykozúria
R63.0	Anorexia (nechutenstvo)	R82.4	Acetonúria
R63.1	Polydipsia	R94.6	Abnormálne výsledky funkčných vyšetrení štítnej žľazy
R63.2	Polyfágia	R94.7	Abnormálne výsledky vyšetrení iných endokrinných funkcií
R63.3	Ťažkosti s výživou a nesprávne usmerňovanie výživy	S11.1	Otvorená rana postihujúca štítnu žľazu
R63.4	Abnormálne chudnutie	S37.81	Poranenie nadobličky
R63.5	Abnormálne príberanie		

### ADRG K01 Rôzne výkony pri diabetes mellitus s komplikáciami, s kompletnou v asnou rehabilitáciou alebo komplexnou v asnou rehabilitáciou geriatrickou ZS

HDg v tabu ke K01-1 a (výk. v tabu ke K01-2 alebo výk. v tabu ke K01-3) a (Komplexná v asná rehabilitácia geriatrická ZS alebo V asná rehabilitácia)

### DRG K01Z Rôzne výkony pri diabetes mellitus s komplikáciami, s kompletnou v asnou rehabilitáciou alebo komplexnou v asnou rehabilitáciou geriatrickou ZS

#### Hlavná diagnóza K01-1

E10.60	DM 1.typu:s i.bliž.ur.kompl.,kompenz.	E12.73	DM spojený s podvýž.:s viac.kompl.,dekomp.
E10.61	DM 1.typu:s i.bliž.ur.kompl.,dekomp.	E12.74	DM spo.s pod.:s viac.kompl.,so synd.diab.nohy,kompenz.
E10.72	DM 1.typu:s i.mnohopočet.kompl.,kompenz.	E12.75	DM spo.s pod.:s viac.kompl.,so synd.diab.nohy,dekom.
E10.73	DM 1.typu:s i. mnohopočet.kompl.,dekomp.	E13.60	Iný DM,bliž.ur.:s i.bliž.ur.kompl.,kompenz.
E10.74	DM 1.typu:s mnohopočet.kompl.,so synd.diab.nohy,kompenz.	E13.61	Iný DM,bliž.ur.:s i.bliž.ur.kompl.,dekomp.
E10.75	DM 1.typu:s mnohopočet.kompl.,so synd.diab.nohy,dekomp.	E13.72	Iný DM,bliž.ur.:s i.mnohopočet.kompl.,kompenz.
E11.60	DM 2.typu:s i.bliž.urč.kompl.,kompenz.	E13.73	Iný DM,bliž.ur.:s i.mnohopočet.kompl.,dekomp.
E11.61	DM 2.typu:s i.bliž.urč.kompl.,dekomp.	E13.74	Iný DM,bliž.ur.:s mnohop.kompl.,so synd.diab.nohy,kompenz.
E11.72	DM 2.typu:s i.mnohopočet.kompl.,kompenz.	E13.75	Iný DM,bliž.ur.:s mnohop.kompl.,so synd.diab.nohy,dekomp.
E11.73	DM 2.typu:s i.mnohopočet.kompl.,dekomp.	E14.60	DM,bliž.neu.:s i.bliž.ur.kompl.,kompenz.
E11.74	DM 2.typu:s mnohopočet.kompl.,so synd.diab.nohy,kompenz.	E14.61	DM,bliž.neu.:s i.bliž.ur.kompl.,dekomp.
E11.75	DM 2.typu:s mnohopočet.kompl.,so synd.diab.nohy,dekomp.	E14.72	DM,bliž.neu.:s i.mnohopočet.kompl.,kompenz.
E12.60	DM spojený s podvýž.:s i.b.u.kompl.,kompenz.	E14.73	DM,bliž.neu.:s mnohopočet.kompl.,dekomp.
E12.61	DM spojený s podvýž.:s i.b.u.kompl.,dekomp.	E14.74	DM,bliž.neu.:s mnohop.kompl.,so synd.diab.nohy,kompenz.
E12.72	DM spojený s podvýž.:s viac.kompl.,kompenz.	E14.75	DM,bliž.neu.:s mnohop.kompl.,so synd.diab.nohy,dekomp.

#### Výkon K01-2

5g90v	Mikrovaskul.transplantácia svalu v tvár.obl.	5I524.5↔	Bajpas.OP aorty pomocou protézy:aortofemorálny bajp.
5j902	Retorakotómia,resternotómia,reoperácia v torakochirurgii	5I524.6↔	Bajpas.OP aorty pomocou protézy:aortopopliteálny
5I137.0↔	Res.aneuryzmy a. femoralis bez použ.protet.materiálu	5I524.8↔	Bajpas.OP aorty pomocou protézy, aortobiiliakál.bajpas
5I137.1↔	Res. neuryzmy a. profunda femoris bez použ. protet.mat.	5I524.9↔	Bajpas.OP aorty pom.protézy:aortobifemorál.bajpas
5I137.2↔	Res. aneuryzmy a. poplitea bez použ.protet.mat.	5I525.1↔	Bajpas.OP a.iliaca,viscerál.aa.p.protézy:iliakoifemorálny bajp.
5I137.x↔	Res.aneuryzmy tep.stehna bez použ.prot.mat.,ost.	5I525.2↔	Bajpas.OP a.iliaca,viscerál.aa.p.protézy:iliakopopl.b.špecif.
5I138.0↔	Res. aneuryzmy a. tibialis anterior bez použ.prot.mat.	5I525.3↔	Bajpas.OP a.iliaca,viscerál.aa.p.protézy:iliakopopl.nad kol.
5I138.1↔	Res. aneuryzmy a. dorsalis pedis bez použ.protet.mat.	5I525.4↔	Bajpas.OP a.iliaca,viscerál.aa.p.protézy:iliakopopl.pod kol.
5I138.2↔	Res. aneuryzmy a. tibialis posterior bez použ.protet.mat.	5I525.5↔	Bajpas.OP a.iliaca,viscerál.aa.p.protézy:iliakokrurálny bajp.
5I138.3↔	Res. aneuryzmy a. fibularis bez použ.protet.mat.	5I570.0	Rev.v cie.v chir.pre krv:chir.lieč.krvácania po cievnej rek.
5I138.x↔	Res.aneur.tepien predkol.a nohy b.použ.prot.mat.,ostat.	5I571.0	Rev.v cie.v chir.pre infekciu:chir.liečba krvác.pri inf.ciev.prot.
5I147.2↔	Res.aneur. a. poplitea(okr.aneur.aor)s interpoz.	5t001.s↔	Explorácia kostného tkaniva:talus
5I148.0↔	Res.ane. a. tibialis anterior(okr.aneur.aor)s interpoz.	5t001.t↔	Explorácia kostného tkaniva:kalkaneus
5I148.1↔	Res.ane. a. tibialis posterior(okr.aneur.aor)s interpoz.	5t001.u↔	Explorácia kostného tkaniva:tarzálné kosti
5I148.2↔	Res.ane. a. fibularis (okr.aneur.aor)s interpoz.	5t001.v↔	Explorácia kostného tkaniva:metatarzálné k.
5I148.x↔	Res.aneur.tepien predkol.a nohy(okr.aneur.aor)s interpo.,ost.	5t002.s↔	Návrt:talus
5I514.3	Bajpasové OP aorty pom.žily:aortoiliakálny bajp.	5t002.t↔	Návrt:kalkaneus
5I514.4	Bajpasové OP aorty pom.žily:aortiofemorál.bajp.	5t002.u↔	Návrt:tarzálné kosti
5I514.5	Bajpasové OP aorty pom.žily:aortofemorálny bajp.	5t002.v↔	Návrt:metatarzálné kosti
5I514.6	Bajpasové OP aorty pom.žily:aortopopliteálny bajp.	5t005.s↔	Odstr.cudz.telesa:talus
5I515.1	Bajpas.OP a.iliaca a viscerál.aa.pom.žily:iliakoifemorál.bajp	5t005.t↔	Odstr.cudz.telesa:kalkaneus
5I515.2	Bajp.OP a.iliaca a viscer.aa.pom.žily:iliakopoplit.bez špecif.	5t005.u↔	Odstr.cudz.telesa:tarzálné kosti
5I515.3	Bajp.OP a.iliaca a viscer.aa.pom.žily:iliakopoplit.nad kolen.	5t005.v↔	Odstr.cudz.tel.:metatarzálné k.
5I515.4	Bajpas.OP a.iliaca a visce.aa.pom.žily:iliakopoplit.pod kol.	5t006.s↔	Debridement (odstr.nekrotickej kosti):talus
5I515.5	Bajpas.OP a.iliaca a viscerál.aa.pom.žily:iliakokrurál.bajp.	5t006.t↔	Debridement (odstr.nekrotickej kosti):kalkaneus
5I524.3↔	Bajpas.OP aorty pomocou protézy:aortoiliakálny b.	5t006.u↔	Debridement (odstr.nekrotickej k.):tarzálné k.
5I524.4	Bajpas.OP aorty pomocou protézy:aortiofemorálny b.	5t006.v↔	Debridement (odstr.nekrotickej k.):metatarzálné k.

5t010.t↔	Valgotizačná osteotómia:kalkaneus	5t09x.t↔	Ostatné OP na kostiach:kalkaneus
5t010.u↔	Valgotizačná osteotómia:tarzálne kosti	5t09x.u↔	Ostatné OP na kostiach:tarzálne kosti
5t010.v↔	Valgotizačná osteotómia metatarzálnych kostí	5t09x.v↔	Ost.OP na kostiach:metatarzálne k.
5t010.w↔	Valgotizačná osteotómia falangov prstov nohy	5t311.k↔	O.ch.refixácia osteochondrál.fragmentu:členk.kĺb h.
5t011.t↔	Varotizačná osteotómia:kalkaneus	5t312.k↔	O.ch.subchondrál.spongioplast.s fix.fragm:členk.kĺb h.
5t013.t↔	Skracovacia osteotómia:kalkaneus	5t317.k↔	O.ch.transplant.chrupavky:členk.kĺb h.
5t014.t↔	Predlžovacia osteotómia:kalkaneus	5t31a.k↔	O.ch.implant.in vitro vytvor.tk.kultúry:členk.kĺb h
5t017.s↔	Osteotómia bez úpravy osi:talus	5t31b.m	Implant.kostno-chrupavk.náhrady defektu kĺb.plochy členka
5t017.t↔	Osteotómia bez úpravy osi:kalkaneus	5t31d.k↔	Subchondr.otvor.kosti:členk.kĺb h.
5t017.u↔	Osteotómia bez úpravy osi:tarzálne kosti	5t31h.k↔	O.ch.OP chrupavky s tx.chondroc.autol.ind.matrix:člen.k.h.
5t018.t↔	Kompl.osteotómia vo viac.rov:kalkaneus	5t31k.k↔	O.ch.subchondrál.otv.kosti s vlož.nebunk.impl:členk.kĺb h.
5t018.u↔	Kompl.osteotómia vo viac.rov:tarzálne k.	5t362↔	Otv.ch.sutúra mediál.a laterál.väziv.ap.členk.kĺbu
5t019.t↔	Kompl.osteotómia vo viac.rov.s úpravou osi:kalkaneus	5t363↔	Otv.ch.sutúra syndesmózy členkového kĺbu
5t019.u↔	Kompl.osteotómia vo viac.rov.s úpravou osi:tarzálne k.	5t364↔	Otv.ch.plastika fibulár.väziv.ap.autológnu sľachou
5t01b.t	Perkutánná osteotómia kalkanea	5t365↔	Otv.ch.plastika fibulár.väziv.aparátu periostál.lalokom
5t01x.s↔	Iné osteotómie a korektívne osteotómie:talus	5t366↔	Otv.ch.plastika fibulár.väziv.ap.aloplastickou väz.náhradou
5t01x.t↔	Iné osteotómie a korektívne osteotómie:kalkaneus	5t367↔	Otv.ch.fixácia peroneál.šliach väziv.ap.členk.kĺbu
5t01x.u↔	Iné osteotómie a korektívne osteotómie:tarzálne k.	5t368	Sutúra laterálneho väzivového aparátu členkového kĺbu
5t020.s↔	Parciálna resekcia chorého kostného tk:talus	5t369	Sutúra mediálneho väzivového aparátu členkového kĺbu
5t020.t↔	Parciálna resekcia ch.kost.tk:kalkaneus	5t36x↔	Ost.refixácie a plastiky väziv.aparátu členk.kĺbu
5t020.u↔	Parciálna resekcia ch.kost.tk:tarzálne k.	5t387.0↔	Artrodéza členkového kĺbu bez ďalšieho kĺbu
5t021.s↔	Parc.res.ch.kost.tk.s resekc.mäkk.tk:talus	5t387.1↔	Artrodéza členkového kĺbu so subtalárnym kĺbom
5t021.t↔	Parc.res.ch.kost.tk.s resekc.mäkk.tk:kalkaneus	5t388.1↔	Artrodéza sub talo:1 časť subtalárneho kĺbu
5t021.u↔	Parc.res.ch.kost.tk.s resekc.mäkk.tk:tarzálne k.	5t388.2↔	Artrodéza sub talo:2 časti subtalárneho kĺbu
5t022.s↔	Parc.res.ch.kost.tk.s prerušením continuity:talus	5t388.3↔	Artrodéza sub talo:3 časti subtalárneho kĺbu
5t022.t↔	Parc.res.ch.kost.tk.s preruš.kontinuity:kalkaneus	5t391.k↔	Otv.ch.artroriza:členk.kĺb h.
5t022.u↔	Parc.res.ch.kost.tk.s preruš.kontinuity:tarzálne k.	5t392.k↔	O.ch.dočasné fixácie:členk.kĺb h.
5t023.s↔	Parc.res.ch.k.tk.s preruš.kont.vr.res.mäkk.tk:talus	5t421.k↔	ASK refix.osteochondr fragm:členk.kĺb horný
5t023.t↔	Parc.res.ch.k.tk.s preruš.kont.vr.res.mäkk.tk:kalkaneus	5t597↔	Resekčná artroplastika na členku
5t023.u↔	Parc.res.ch.k.tk.s preruš.kont.vr.res.mäkk.tk:tarzálne k.	5t80b.6↔	Debridement svalu v inguinál.,genit.a gluteál.obl.
5t024.s↔	Parc.res.ch.k.tk.s preruš.kont.a násl.obnov:talus	5t80b.7↔	Debridement svalu v obl.stehna a kolena
5t024.t↔	Parc.res.ch.k.tk.s preruš.kont.a násl.obnov:kalkaneus	5t80b.8↔	Debridement svalu v obl.predkolenia
5t024.u↔	Parc.res.ch.k.tk.s preruš.kont.a násl.obnov:tarzálne k.	5t80b.9↔	Debridement svalu v obl.nohy
5t025.s↔	Parc.res.ch.k.tk.s prer.kont.a násl.obn.s res.mäk.tk:talus	5t80c.6↔	Debridement šľachy v inguinál.,genit.a gluteál.obl.
5t025.t↔	Parc.res.ch.k.tk.s pr.kon.a n.ob.s res.mäk.tk:kalkaneus	5t80c.7↔	Debridement šľachy v obl.stehna a kolena
5t025.u↔	Parc.res.ch.k.tk.s pr.kon.a n.ob.s res.mäk.tk:tar.k.	5t80c.8↔	Debridement šľachy v obl.predkolenia
5t026.s↔	Totálna resekcia:talus	5t80c.9↔	Debridement šľachy v obl.nohy
5t026.t↔	Totálna resekcia:kalkaneus	5t80d.6↔	Debridement fascie v inguinál.,genit.a gluteál.obl.
5t026.u↔	Totálna resekcia:tarzálne kosti	5t80d.7↔	Debridement fascie v obl.stehna a kolena
5t027.s↔	Totálna resekcia:talus:s resekc.mäkk.tk.	5t80d.8↔	Debridement fascie v obl.predkolenia
5t027.t↔	Totálna resekcia:kalkaneus:s resekc.mäkk.tk.	5t80d.9↔	Debridement fascie v obl.nohy
5t027.u↔	Totálna resekcia:tarzálne k:s resekc.mäkk.tk.	5t87a.7↔	Pl.rekonš.s lok.lal.na sval,fasc:odd.stop.lal:steh,kol.
5t02x.s↔	Iné totál.excízie a res.kostného tk:talus	5t87a.8↔	Pl.rekonš.s lok.lal.na sval,fasc:odd.stop.laloka:predkol
5t02x.t↔	Iné totál.excízie a res.kostného tk:kalkaneus	5t87a.9↔	Pl.rekonš.s lok.lal.na sval.a fasc:odd.stop.lal:noha
5t02x.u↔	Iné totál.excízie a res.kostného tk:tarzálne k.	5t880.0↔	Odobr.fasciokut.lal.svalu,šf.a fasc.s mikrovask.anastm:hl,krk
5t080.0↔	Resekcie (exostózy):os metatarsale I	5t880.1↔	Odobr.fasciokut.l.svalu,šf.a fasc.s mikrovask.anast:ram,axi.
5t080.1↔	Resekcie (exostózy):ossa mtrs.II-V,1 mtrtz.kosť	5t880.2↔	Odobr.fasciokut.l.sv.,šf.a fasc.s mikrovask.anast:ram.,lakeť
5t080.2↔	Resekcie (exostózy):ossa metatarsalia II-V,2 metatarz.k.	5t880.3↔	Odobr.fasciokut.lal.sv.,šf.a fasc.s mikrovask.anastm:predl.
5t080.3↔	Resekcie (exostózy):ossa metatarsalia II-V,3 metatarz.k.	5t880.4↔	Odobr.fasciok.l.sv.,šf.a fasc.s mikrovask.anast:hr.sten,chrub.
5t080.4↔	Resekcie (exostózy):ossa metatarsalia II-V,4 metatarz.k.	5t880.5↔	Odobr.fasciok.l.svalu,šf.a fasc.s mikrovask.anast:bruš.stena
5t082.01	Osteotomia os metatarsale I	5t880.6↔	Odobr.fasciok.l.sv.,šf.a fasc.s mikrovask.anast:ing.gen.gl.obl.
5t082.02↔	Osteotomia os metatarsale I,dvojitá osteotómia	5t880.7↔	Odobr.fasc.lal.svalu,šf.a fasc.s mikrovask.anastm:stehn.,kol.
5t082.11	Osteotomia ossa metatarsalia II-V:1 metatarzálna kosť	5t880.8↔	Odobr.fasciok.l.sv.,šľachy a fasc.s mikrovask.anast:predk.
5t082.12	Osteotomia ossa metatarsalia II-V:2 metatarzálna k.	5t880.9↔	Odobr.fasciok.l.svalu,šf.a fasc.s mikrovask.anast:noha
5t082.13	Osteotomia ossa metatarsalia II-V:3 metatarzálna k.	5t880.x	Odobr.fasciok.lalok.svalu,šf.a fasc.s mikrovask.anast:ost.
5t082.14	Osteotomia ossa metatarsalia II-V:4 metatarzálna k.	5t881.0↔	Odobr.septokut.l.sval,šf.a fasc.mikrovask.anastm:hlava,krk
5t083.0↔	Artroplastika metatarzofalangeál.kĺbu I	5t881.1↔	Odobr.septokut.lal.sval,šf.a fasc.mikrovask.an:rameno,axi.
5t083.1↔	Artroplastika metatarzofalangeál.kĺbu II-V:1 kĺb	5t881.2↔	Odobr.septokut.l.sval,šf.a fasc.mikrovask.anastm:ram.,lakeť
5t083.2↔	Artroplastika metatarzofalangeál.kĺbu II-V:2 kĺby	5t881.3↔	Odobr.septokut.lal.sval,šf.a fasc.mikrovask.anastm:predlakt
5t083.3↔	Artroplastika metatarzofalangeál.kĺbu II-V:3 kĺby	5t881.4↔	Odobr.septok.l.sval,šf.a fasc.mikrovask.anast:hr.stena,chrub.
5t083.4↔	Artroplastika metatarzofalangeál.kĺbu II-V:4 kĺby	5t881.5↔	Odobr.septokut.l.sval,šf.a fasc.mikrovask.anastm:bruš.stena
5t090.s↔	Sutúra periostu:talus	5t881.6↔	Odobr.septok.l.sval,šf.a fasc.mikrovask.anast:ing.gen.gl.obl.
5t090.t↔	Sutúra periostu:kalkaneus	5t881.7↔	Odobr.septokut.lal.sv.,šf.a fasc.mikrovask.anastm:steh.,kol.
5t090.u↔	Sutúra periostu:tarzálne kosti	5t881.8↔	Odobr.septokut.l.sval,šf.a fasc.mikrovask.anastm:predk.
5t090.v↔	Sutúra periostu:metatarzálna kosti	5t881.9↔	Odobr.septokut.laloka sval,šf.a f.mikrovask.anast:noha
5t093.s↔	Liečebná epifyzeolýza:talus	5t881.x	Odobr.septokut.l.sval,šf.a fascie mikrovask.anastm:ost.
5t093.t↔	Liečebná epifyzeolýza:kalkaneus	5t882.0↔	Odobr.myokut.l.sval,šf.a fasc.mikrovask.anastm:hlava,krk
5t093.u↔	Liečebná epifyzeolýza:tarzálne kosti	5t882.1↔	Odobr.myokut.l.sval,šf.a fasc.mikrovask.anast:rameno,axi.
5t093.v↔	Liečebná epifyzeolýza:metatarzálna kosti	5t882.2↔	Odobr.myokut.l.sval,šf.a fasc.mikrovask.anastm:ram.,lakeť
5t09x.s↔	Ostatné OP na kostiach:talus	5t882.3↔	Odobr.myokut.lal.sval,šf.a fasc.mikrovask.anastm:predlakt

5t882.4↔	Odobr.myokut.l.sval,šf.a fasc.mikrovask.anast:hr.stena,chrub.	5v210.0	Volná tx.kože od darcu:čiasť.dermeoepidermálny štep:pery
5t882.5↔	Odobr.myokut.l.sval,šf.a fasc.mikrovask.anast:m:bruš.stena	5v210.4	Vol.tx.kože od darcu:čiasť.dermeoepider.štep:ost.č.hlavy
5t882.6↔	Odobr.myokut.l.sval,šf.a fasc.mikrovask.anast:ing.gen,gl.obl.	5v210.5	Vol.tx.transplant.kože od darcu:čiasť.dermeoepiderm.štep:krk
5t882.7↔	Odobr.myokut.l.sval,šf.a fasc.mikrovask.anast:m:steh.,koleno	5v210.6↔	Vol.tx.kože od darcu:čiasť.dermeoepider.štep:rameno,axila
5t882.8↔	Odobr.myokut.l.sval,šf.a fasc.mikrovask.anast:m:predkol.	5v210.7↔	Vol.tx.kože od darcu:čiasť.dermeoepider.štep:ram,lakeť
5t882.9↔	Odobr.myokut.laloka sval,šf.a f.mikrovask.anast:noha	5v210.8↔	Vol.tx.kože od darcu:čiasť.dermeoepiderm.štep:predlaktie
5t882.x	Odobr.myokut.l.sval,šf.a fascie mikrovask.anast:m:ost.	5v210.9↔	Vol.tx.transpl.kože od darcu:čiasť.dermeoepiderm.štep:ruka
5t883.0↔	Odobr.osteomyok/fasciok.l.sv,šf.a f.mikrovask.anast:hl,krk	5v210.a	Vol.tx.kože od darcu:čiasť.dermeoepid.štep:hруд.st,chrbát
5t883.1↔	Odobr.osteomyok/fasciok.l.sv,šf.a f.mikrovas.anast:ram,axi.	5v210.b	Vol.tx.kože od darcu:čiasť.dermeoepiderm.štep:bruš.obl
5t883.2↔	Odobr.osteomyok/fasciok.l.sv,šf.a f.mikrovas.anast:ram,lak.	5v210.c	Volná tx.kože od darcu:čiasť.dermeoepid.štep:inguin,genit.o
5t883.3↔	Odobr.osteomyok/fasciok.l.sv,šf.a f.mikrovask.anast:predl.	5v210.d	Volná tx.kože od darcu:čiasť.dermeoepid.štep:ost.č.hlavy
5t883.4↔	Od.osteomyok/fasc.lal.sv,šf.a f.mikrovas.anast:hr.st,chrub.	5v210.e↔	Vol.tx.kože od darcu:čiasť.dermeoepiderm.štep:stehno,kol.
5t883.5↔	Odobr.osteomyok/fascio.l.sv,šf.a f.mikrov.anast:bruš.st.	5v210.f↔	Vol.tx.kože od darcu:čiasť.dermeoepider.štep:predkol
5t883.6↔	Odo.osteomyok/fascio.l.sv,šf.a f.mikrov.anast:ing,gen,gl.obl	5v210.g↔	Volná tx.kože od darcu:čiasť.dermeoepiderm.štep:noha
5t883.7↔	Odobr.osteomyok/fascio.l.sv,šf.a f.mikrov.anast:steh,kol.	5v210.x↔	Volná transplant.kože od darcu:čiasť.dermeoepider.štep:ost
5t883.8↔	Odobr.osteomyok/fasciok.l.sv,šf.a f.mikrov.anast:predkol.	5v211.0	Volná tx.kože od darcu:komplet.dermeoepiderm.štep:pery
5t883.9↔	Odobr.osteomyok/fasciok.lal.sv,šf.a f.mikrov.anast:noha	5v211.4	Vol.tx.kože od darcu:kompl.dermeoepiderm.štep:ost.č.hlavy
5t883.x	Odobr.osteomyok/fasciok.lal.sv,šf.a f.mikrovask.anast:ost.	5v211.5	Vol.tx.kože od darcu:kompl.dermeoepiderm.štep:krk
5t884.0↔	Odobr.iného transpl.sv,šf.a fasc.mikrovask.anast:hl,krk	5v211.6↔	Vol.tx.kože od darcu:komplet.dermeoepid.štep:rameno,axila
5t884.1↔	Odobr.i.transpl.sv,šf.a fasc.mikrovask.anast:rameno,axila	5v211.7↔	Vol.tx.kože od darcu:kompl.dermeoepider.štep:ram.,lakeť
5t884.2↔	Odobr.i.transpl.sv,šf.a fasc.mikrovask.anast:ram,lakeť	5v211.8↔	Vol.tx.kože od darcu:komplet.dermeoepid.štep:predlaktie
5t884.3↔	Odobr.i.transpl.sv,šf.a fasc.mikrovask.anast:predlakt	5v211.9↔	Vol.tx.kože od darcu:kompl.dermeoepidermálny štep:ruka
5t884.4↔	Odobr.i.transpl.sv,šf.a fasc.mikrovask.anast:hруд.sten,chrub.	5v211.a	Vol.tx.kože od darcu:kompl.dermeoepid.štep:hруд.st,chrbát
5t884.5↔	Odobr.i.transpl.sv,šf.a fasc.mikrovask.anast:bruš.stena	5v211.b	Vol.tx.kože od darcu:komplet.dermeoepiderm.štep:bruš.obl.
5t884.6↔	Odobr.i.transpl.sv,šf.a fasc.mikrovask.anast:ing.gen,gl.obl.	5v211.c	Vol.tx.kože od darcu:kompl.dermeoepid.štep:inguin,genit.o
5t884.7↔	Odobr.i.transpl.sv,šf.a fasc.mikrovask.anast:stehno,kol.	5v211.d	Vol.tx.transplant.kože od darcu:kompl.dermeoepid.štep:glut.obl
5t884.8↔	Odobr.i.transpl.sv,šf.a fasc.mikrovask.anast:predkol.	5v211.e↔	Vol.tx.kože od darcu:kompl.dermeoepid.štep:stehno,koleno
5t884.9↔	Odobr.iného transpl.sv,šf.a fasc.mikrovask.anast:noha	5v211.f↔	Volná tx.kože od darcu:kompl.dermeoepid.štep:predkol
5t884.x	Odobr.i.transplantátu sv,šf.a fasc.mikrovask.anast:ost.	5v211.g↔	Vol.transpl.kože od darcu:kompl.dermeoepiderm.štep:noha
5t943↔	Amputácia v oblasti stehna	5v211.x	Vol.transpl.kože od darcu:kompl.dermeoepiderm.štep:ost
5t944↔	Amputácia v oblasti proximálneho stehna	5v212.0	Vol.transpl.kože od darcu:kompozit.(viactkaniv) štep:pery
5t945↔	Amputácia v oblasti stredného a distálneho stehna	5v212.4	Vol.tx.kože od darcu:kompozit.(viactk)štep:ost.č.hlavy
5t946↔	Amputácia v oblasti kolena	5v212.5	Vol.tx.kože od darcu:kompozitný(viactkaniv)štep:krk
5t947↔	Exartikulácia kolena	5v212.6↔	Vol.tx.kože od darcu:kompozit(viactkaniv)štep:rameno,axila
5t948↔	Amputácia v oblasti predkolenia	5v212.7↔	Vol.tx.kože od darcu:kompozit.(viactkaniv)štep:ram,lakeť
5t949↔	Amputácia v oblasti proximálneho predkolenia	5v212.8↔	Vol.tx.kože od darcu:kompoz.(viactkaniv)štep:predlaktie
5t94a↔	Amputácia v oblasti stredného predkolenia	5v212.9↔	Vol.tx.kože od darcu:kompozit.(viactkaniv)štep:ruka
5t94x↔	Amputácia a exartikulácia v obl.DK.ost.	5v212.a	Vol.tx.kože od darcu:kompozit.(viactkan)štep:hруд.st,chrbát
5t950↔	Amputácia v oblasti distál.predkolenia podľa Syme	5v212.b	Vol.tx.kože od darcu:kompozit.(viactkaniv).štep:bruš.obl.
5t951↔	Amputácia v oblasti chodidla	5v212.c	Vol.tx.kože od darcu:kompoz.(viactkaniv)štep:inguin,genit.o
5t952↔	Amputácia v oblasti chodidla podľa Spitzzy	5v212.d	Vol.tx.kože od darcu:kompozit.(viactkaniv).štep:glut.obl.
5t953↔	Amputácia v oblasti chodidla podľa Pirogoff	5v212.e↔	Vol.tx.kože od darcu:kompozit.(viactkaniv)štep:stehno,koleno
5t954↔	Amputácia v oblasti chodidla podľa Chopart	5v212.f↔	Vol.tx.kože od darcu:kompozit.(viactkaniv)štep:predkol
5t955↔	Amputácia v oblasti stredu chodidla podľa Lisfranc	5v212.g↔	Vol.tx.kože od darcu:kompozit.(viactkaniv)štep:noha
5t956↔	Amputácia transmetatarsálne	5v212.x	Volná tx.kože od darcu:kompozit.(viactkaniv)štep:ost.
5t957↔	Amputácia prstov nohy	5v21x.x	Volná transplantácia kože od darcu:ostatné
5t958↔	Amputácia lúčov	5v220.e↔	Vol.tx.kože,prijemca:čiasť.dermeoepi.štep,malá pl:stehno,kol
5t95x↔	Amputácia a exartikulácia chodidla, ostatné	5v220.f↔	Vol.tx.kože,prijemca:čiasť.dermeoep.štep,malá pl:predkol
5t960↔	Revízia amputačnej oblasti ramenného kĺbu a ramena	5v220.g↔	Vol.tx.kože,prijemca:čiasť.dermeoepi.štep,malá pl:noha
5t961↔	Revízia amputačnej oblasti predlaktia	5v221.e↔	Vol.tx.kože,prijem:čiasť.dermeoep.štep-granul.k,ma.pl:steh,kol
5t962↔	Revízia amputačnej oblasti ruky	5v221.f↔	V.tx.kože,prijemca:čiasť.dermeoepi.štep-gran.k,ma.pl:predkol
5t963↔	Revízia amputačnej oblasti stehna	5v221.g↔	V.tx.kože,prijem:čiasť.dermeoepid.štep-gran.k,mal.pl:noha
5t964↔	Revízia amputačnej oblasti predkolenia	5v222.e↔	Vol.tx.kože,prijemca:kompl.dermeoepi.št,malá pl:stehno,kol
5t965↔	Revízia amputačnej oblasti chodidla	5v222.f↔	Vol.tx.kože,prijemca:kompl.dermeoepi.št,malá pl:predkol
5t96x	Revízia amputačnej oblasti, ostatné	5v222.g↔	Vol.tx.kože,prijemca:kompl.dermeoepi.štep,malá pl:noha
5t991	Debridement mäkk.č.pohyb.aparátu, viacvrstvový	5v224.e↔	Vol.tx.kože,prijemca:čiasť.dermeoepi.štep,veľká pl:steh,kol
5v144.6↔	Rad.a rozsz.odstr.ch.t.na k.a podk.s tx/transpoz:ram,axila	5v224.f↔	V.tx.kože,prijemca:čiasť.dermeoepid.štep,veľká pl:predkol
5v144.e↔	Radik.a rozsz.ods.chor.tk.na koži a podk.s tx/trp:stehno,kol	5v224.g↔	Vol.tx.kože,prijemca:čiasť.dermeoepiderm.štep,veľká pl:noha
5v144.f↔	Radik.a rozsz.odstr.chor.tk.na k.a podk.s tx/transpoz:predkol.	5v224.x↔	Vol.tx.kože,prijemca:čiasť.dermeoepider.št,veľká plocha:ost.
5v144.g↔	Rad.a rozsz.odstr.ch.t.na koži a podk.s tx/transpoz:noha	5v225.e↔	V.tx.kože,prijemca:čiasť.dermeoepi.št.-gran.k,vef.pl:steh,kol
5v145.6↔	R.a rozsz.ods.ch.tk.k.a podk.tx/transpoz,mikrogr.chir:ram,axila	5v225.f↔	Vol.tx.kože,prijemca:čiasť.dermeoepi.št.-gran.k,vef.pl:predkol
5v145.e↔	Rad.a rozsz.ods.ch.tk.k.a podk.tx/transpoz,mikrogr.chir:steh,kol	5v225.g↔	Vol.tx.kože,prijemca:čiasť.dermeoepi.št.-gran.k,vef.pl:noha
5v145.f↔	Rad.a rozsz.ods.ch.tk.k.a podk.tx/transpoz,mikrogr.chir:predkol	5v226.e↔	V.tx.kože,prijemca:kompl.dermeoepid.štep,vef.pl:steh,kol
5v145.g↔	Rad.a rozsz.ods.ch.tk.k.a podk.tx/transpoz,mikrogr.chir:noha	5v226.f↔	Vol.tx.kože,prijemca:kompl.dermeoepid.štep,veľká pl:predkol
5v151.e↔	Chir.vyč.rany s odstr.chor.tk.na koži a podk:veľká pl:steh,kol	5v226.g↔	Vol.tx.kože,prijemca:kompl.dermeoepid.štep,veľká pl:noha
5v151.f↔	Chir.vyč.rany s odstr.chor.tk.na koži a podk:veľká pl:predkol	5v230.5	Lokál.lalok.plast.kože a podk:dilatačná plast,malá pl:krk
5v151.g↔	Chir.vyč.rany s ods.chor.tk.na koži a podk:veľká plocha:noha	5v230.e↔	Lokál.lal.plast.kože a podk:dilatačná plast,malá pl:stehno,kol
5v152.e↔	Ch.vyč.rany ods.chor.tk.k.a podk:vef.pl,vi.liek.nosič:stehno,kol	5v230.f↔	Lokál.lalok.plast.kože a podk:dilatač.plast,malá pl:predkol
5v152.f↔	Chir.vyč.rany ods.chor.tk.k.a podk:vef.pl,vi.liek.nosič:predkol	5v230.g↔	Lokál.lalok.plast.kože a podk:dilatač.plast,malá pl:noha
5v152.g↔	Ch.vyč.rany ods.chor.tk.koži a podk:vef.pl,vlož.liek.nosič:noha	5v231.5	Lokál.lal.plast.kože a podk:plast.rotovan.lalokom,malá pl:krk

5v231.e↔	Lok.lalok.plast.kože a podk:plast.rotov.lal,malá pl:stehno,kol	5v240.g↔	Lalok.plast.kože a podk,darca:voľ.lal.s mikrovask.anast:noha
5v231.f↔	Lok.lalok.plast.kože a podk:plast.rotovan.lal,malá pl:predkol	5v240.x	Lalok.plast.kože a podk,darca:voľ.lal.s mikrovask.anast:ost.
5v231.g↔	Lok.lal.plast.kože a podk:plast.rotovan.lal,malá pl:noha	5v241.0	Lalok.plast.kože a podk,darca:stopkat.miest.lalok:pery
5v233.e↔	Lok.lal.plast.k.a podk:plast.ostrovč.lal,mal.pl:steh.a kolen	5v241.4	Lal.plast.k.a podkožia,darca:stopkatý miest.lal:ost.č.hlavy
5v233.f↔	Lokál.lalok.plast.k.a podk:plast.ostrovček.lal,malá pl:predkol	5v241.5	Lalok.plast.kože a podk,darca:stopkatý miest.lalok:krk
5v233.g↔	Lok.lal.plast.kože a podk:plast.ostrovček.lal,malá pl:noha	5v241.6↔	Lal.plast.kože a podk,darca:stopka.miest.lalok:rameno,axila
5v234.5	Lok.lalok.plast.kože a podkož:Z-plast,malá plocha:krk	5v241.7↔	Lal.plast.kože a podk,darca:stopkatý miest.lalok:ram,lakeť
5v234.e↔	Lok.lalok.plast.kože a podkož:Z-plast,malá pl:stehno,koleno	5v241.8↔	Lalok.plast.kože a podk,darca:stopkatý miest.lalok:predlakt
5v234.f↔	Lokál.lalok.plast.kože a podkož:Z-plastika,malá pl:predkol	5v241.9↔	Lal.plast.kože a podkož,darca:stopkatý miestny lalok:ruka
5v234.g↔	Lokál.lalok.plast.kože a podkožia:Z-plast,malá pl:noha	5v241.a	Lal.plast.kože a podkož,darca:stopka.miest.lal:hruďn.st,chrb
5v235.e↔	Lok.lalok.plast.kože a podkož:dilatač.plast,veľká pl:stehn,kol	5v241.b	Lal.plast.kože a podk,darca:stopkatý miestny lalok:bruš.obl.
5v235.f↔	Lokál.lalok.plast.kože a podkož:dilatač.plast,veľká pl:predkol	5v241.c	Lal.plast.kože a podk,darca:stopkatý miest.lal:inguin,genit.o
5v235.g↔	Lok.lalok.plast.kože a podkož:dilatač.plast,veľká pl:noha	5v241.d	Lal.plast.kože a podk,darca:stopkatý miest.lalok:gluteal.obl.
5v236.e↔	Lokál.lal.plast.kože a podk:plast.rotovan.lal,veľ.pl:stehn,kol	5v241.e↔	Lalok.plast.kože a podk,darca:stopka.miest.lalok:steh,koleno
5v236.f↔	Lok.lal.plast.kože a podk:plast.rotovan.lal,veľ.pl:predkol	5v241.f↔	Lalok.plast.kože a podk,darca:stopkatý miest.lalok:predkol
5v236.g↔	Lokál.lal.plast.kože a podk:plast.rotovan.lal,veľ.pl:noha	5v241.g↔	Lalok.plast.kože a podkož,darca:stopkatý miest.lalok:noha
5v238.e↔	Lok.lal.plast.kože a podk:plast.ostrov.lal,veľ.pl:stehn,kol	5v241.x	Lal.plast.kože a podkožia,darca:stopkatý miestny lalok:ost.
5v238.f↔	Lok.lal.plast.kože a podk:plast.ostrovčekov.lal,veľ.pl:predkol	5v242.0	Lal.plast.kože a podk,darca:stopkatý vzdialený lalok:pery
5v238.g↔	Lok.lal.plast.kože a podk:plast.ostrovček.lal,veľ.pl:noha	5v242.4	Lal.plast.kože a podk,darca:stopkatý vzdial.lalok:ost.č.hlavy
5v239.e↔	Lokál.lal.plast.kože a podkož:Z-plast,veľ.pl:stehno,koleno	5v242.5	Lalok.plast.kože a podk,darca:stopkat.vzdialený lalok:krk
5v239.f↔	Lokál.lalok.plast.kože a podkož:Z-plast,veľ.pl:predkolenie	5v242.6↔	Lal.plast.kože a podk,darca:stopkatý vzdial.lalok:ram,axila
5v239.g↔	Lokál.lalok.plast.kože a podkož:Z-plast,veľ.pl:noha	5v242.7↔	Lal.plast.kože a podk,darca:stopkat.vzdial.lalok:ram,lakeť
5v23a.5	Lok.lal.plast.kože a podkož:W-plast,malá plocha:krk	5v242.8↔	Lal.plast.kože a podk,darca:stopkatý miestny lalok:predlaktie
5v23a.e↔	Lokál.lal.plast.kože a podkož:W-plast,malá pl:stehno,koleno	5v242.9↔	Lal.plast.kože a podkož,darca:stopkat.vzdialený lalok:ruka
5v23a.f↔	Lok.lal.plast.kože a podkož:W-plastika,malá pl:predkolenie	5v242.a	Lal.plast.kože a podk,darca:stopk.vzdial.lalok:hruď.st,chrbát
5v23a.g↔	Lok.lalok.plastika kože a podkož:W-plast,malá plocha:noha	5v242.b	Lalok.plast.kože a podk,darca:stopkatý vzdial.lalok:bruš.obl.
5v23b.e↔	Lok.lal.plast.kože a podkož:W-plast,veľ.pl:stehno,koleno	5v242.c	Lalok.plast.kože a podkož,darca:stopka.vzdial.lal:ing,genit.o
5v23b.f↔	Lok.lal.plast.kože a podkož:W-plast,veľká pl:predkolenie	5v242.d	Lal.plast.kože a podk,darca:stopkatý vzdial.lalok:gluteál.obl.
5v23b.g↔	Lok.lal.plast.kože a podkož:W-plast,veľ.pl:noha/chodid	5v242.e↔	Lalok.plast.kože a podk,darca:stopka.vzdial.lalok:stehno,kol
5v23c.5	Lok.lal.plas.kože a pod.tran.plas.malej ploc.dvoj.lal.v obl.krku	5v242.f↔	Lalok.plast.kože a podk,darca:stopk.vzdial.lalok:predkolenie
5v23c.e	Lok.lal.pl.kože a pod.tr.pl.mal.pl.dv.lal.v ob.st.a kol.	5v242.g↔	Lalok.plast.kože a podkož,darca:stopka.vzdial.lalok:noha
5v23c.f	Lok.lal.plas.kože a pod.tran.plas.malej ploc.dvoj.lal.v obl.pred.	5v242.x	Lalok.plast.kože a podkož,darca:stopkatý vzdialený lalok:ost.
5v23c.g	Lok.lal.pl.kože a pod.tr.pl.mal.pl.dv.lal.v ob.noh.(c.)	5v251.e↔	Lal.plast.kože a podk,prijemca:stopk.miest.lalok:stehno,kol
5v23d.5	Lok.lal.plas.kože a pod.tran.plas.malej ploc.Lim.lal.v obl.krku	5v251.f↔	Lalok.plast.kože a podk,prijem:stopkat.miest.lalok:predkol
5v23d.e	Lok.lal.pl.kože a pod.tr.pl.mal.pl.Lim.lal.v ob.st.a kol.	5v251.g↔	Lal.plast.kože a podkož,prijemca:stopkat.miestny lalok:noha
5v23d.f	Lok.lal.plas.kože a pod.tran.plas.malej ploc.Lim.lal.v obl.pred.	5v252.e↔	Lal.plast.kože a podkož,prijem:stopk.vzdial.lalok:stehno,kol
5v23d.g	Lok.lal.pl.kože a pod.tr.pl.mal.pl.Lim.lal.v ob.noh.(c.)	5v252.f↔	Lalok.plast.kože a podk,prijemca:stopk.vzdial.lalok:predkol
5v23e.5	Lok.lal.plas.kože a pod.tran.plas.malej ploc.lal.Dof.v obl.krku	5v252.g↔	Lalok.plast.kože a podk,prijemca:stopkat.vzdial.lalok:noha
5v23e.e	Lok.lal.pl.kože a pod.tr.pl.mal.pl.lal.Dof.v ob.st.a kol.	5v260.e↔	Kombin.plast.zákr.na koži a podk:kombin.lal.plast:stehno,kol
5v23e.f	Lok.lal.plas.kože a pod.tran.plas.malej ploc.lal.Dof.v obl.pred.	5v260.f↔	Kombin.plast.zákr.na koži a podk:kombin.lal.plast:predkol
5v23e.g	Lok.lal.pl.kože a pod.tr.pl.mal.pl.lal.Dof.v ob.noh.(c.)	5v260.g↔	Kombi.plast.zákr.na koži a podkož:kombin.lalok.plastiky:noha
5v23f.5	Lok.lal.plas.kože a pod.tran.plas.malej ploc.inou tec.v obl.krku	5v261.e↔	Komb.plast.zákr.k.a podk:komb.lal.plast.a voľ.k.tran:stehn,kol
5v23f.e	Lok.lal.pl.kože a pod.tr.pl.mal.pl.in.tec.v ob.st.a kol.	5v261.f↔	Komb.plast.zákr.k.a podk:kombi.lal.plast.a voľ.k.tran:predkol
5v23f.f	Lok.lal.plas.kože a pod.tran.plas.malej ploc.inou tec.v obl.pred.	5v261.g↔	Komb.plast.zákr.koži a podk:komb.lal.plast.a voľ.kož.tran:noha
5v23f.g	Lok.lal.pl.kože a pod.tr.pl.mal.pl.in.tec.v ob.noh.(c.)	5v262.e↔	Komb.plast.zákr.koži a podk:stopk.miest.so vzd.lal:stehn,kol
5v23g.e	Lok.lal.pl.kože a pod.tr.pl.veľ.pl.dv.lal.v ob.st.a kol.	5v262.f↔	Komb.plast.zákr.koži a podk:stopk.miest.so vzdial.lalok:predkol
5v23g.f	Lok.lal.plas.kože a pod.tran.plas.veľ.ploc.dvoj.lal.v obl.pred.	5v262.g↔	Komb.plast.zákr.k.a podk:stopk.miest.so vzdial.lalok:noha
5v23g.g	Lok.lal.pl.kože a pod.tr.pl.veľ.pl.dv.lal.v ob.noh.(c.)	5v263.e↔	Komb.pl.zákr.k.a podk:stopk.miest.vzd.lal.a voľ.k.tran:steh,kol
5v23h.e	Lok.lal.pl.kože a pod.tr.pl.veľ.pl.Lim.lal.v ob.st.a kol.	5v263.f↔	Kom.pl.zákr.k.a podk:stopk.miest,vzd.lal.a v.kož.tran:predkol
5v23h.f	Lok.lal.plas.kože a pod.tran.plas.veľ.ploc.Lim.lal.v obl.pred.	5v263.g↔	Komb.plast.zákr.k.a podk:stop.miest,vzd.lal.a voľ.k.tran:noha
5v23h.g	Lok.lal.plas.kože a pod.tran.plas.veľ.ploc.Lim.lal.v obl.nohy (ch.)	5v272.e↔	Revizia voľ.kož.transplantátu kož.plastiky:stehno,koleno
5v23i.e	Lok.lal.pl.kože a pod.tr.pl.veľ.pl.lal.Dof.v ob.st.a kol.	5v272.f↔	Revizia voľ.kož.transplantátu kož.plastiky:predkolenie
5v23i.f	Lok.lal.plas.kože a pod.tran.plas.veľ.ploc.lal.Dof.v obl.pred.	5v272.g↔	Revizia voľného kož.transplantátu kož.plastiky:noha
5v23i.g	Lok.lal.plas.kože a pod.tran.plas.veľ.ploc.lal.Dof.v obl.nohy (ch.)	5v273.e↔	Revizia lokál.lalok.plastiky kože:stehno,koleno
5v23j.e	Lok.lal.pl.kože a pod.tr.pl.veľ.pl.in.tec.v ob.st.a kol.	5v273.f↔	Revizia lokál.lalokovej plastiky kože:predkolenie
5v23j.f	Lok.lal.plas.kože a pod.tran.plas.veľ.ploc.inou tec.v obl.pred.	5v273.g↔	Revizia lokál.lalok.plastiky kože:noha
5v23j.g	Lok.lal.pl.kože a pod.tr.pl.veľ.pl.in.tec.v ob.noh.(c.)	5v274.e↔	Reviz.stopkatého miest.laloka kož.plastiky:stehno,koleno
5v240.0	Lal.plast.k.a podk,darca:voľný lal.s mikrovaskul.anastom:pery	5v274.f↔	Revizia stopkatého miest.laloka kož.plastiky:predkolenie
5v240.4	Lal.plast.k.a podk,darca:voľ.lal.s mikrovask.anast:ost.č.hlavy	5v274.g↔	Revizia stopkatého miest.laloka kož.plastiky:noha
5v240.5	Lal.plast.kože a podk,darca:voľ.lal.s mikrovask.anast:krk	5v275.e↔	Reviz.stopkat.vzdial.laloka kož.plastiky:stehno,koleno
5v240.6↔	Lal.plast.k.a podk,darca:voľ.lal.s mikrovask.anast:ram,axila	5v275.f↔	Reviz.stopkatého vzdial.laloka kož.plastiky:predkolenie
5v240.7↔	Lal.plast.kože a podk,darca:voľ.lal.s mikrovask.anast:ram,lak	5v275.g↔	Reviz.stopkat.vzdial.laloka kož.plastiky:noha(chodidlo)
5v240.8↔	Lal.plast.kože a podk,darca:voľ.lal.s mikrovask.anast:predlakt	5v276.e↔	Reviz.voľného lal.s mikrovask.anastom.kož.plast:stehno,kol
5v240.9↔	Lalok.plast.kože a podk,darca:voľ.lal.s mikrovask.anast:ruka	5v276.f↔	Rev.voľ.laloka s mikrovaskul.anastom.kož.plast:predkolenie
5v240.a	Lal.plast.kože a podk,darca:voľ.lal.s mikrova.anast:hr.st.,chrb	5v276.g↔	Reviz.voľ.laloka s mikrovaskul.anastomóz.kož.plastiky:noha
5v240.b	Lalok.plast.kože a podk,darca:voľ.lal.s mikrovask.anast:bruš.ob	5v290.e↔	Implantácia kožného expanderu:stehno a koleno
5v240.c	Lal.plast.k.a podk,darca:voľ.lal.s mikrovask.anast:ing,genit.o	5v290.f↔	Implantácia kožného expanderu:predkolenie
5v240.d	Lal.plas.k.a podk,darca:v.lal.s mikrovas.anastom:glute.obl.	5v290.g↔	Implantácia kožného expanderu:noha/chodid
5v240.e↔	Lal.plast.kože a podk,darca:voľ.lal.s mikrovask.anast:steh,kol	5v292.a	Prerušenie stopky laloka kože a podkožia:hruď.st,chrbát
5v240.f↔	Lal.plast.kože a podk,darca:voľ.lal.s mikrovask.anast:predkol	5v292.b	Prerušenie stopky laloka kože a podkožia:bruš.obl.

5v292.d	Prerušenie stopky laloka kože a podkožia:gluteál.obl.	5v630.p↔	Tx.autol.tuk.b.,v.o(>100ml-makrogr),chr.def.kože:periaurikul.o
5v292.e↔	Prerušenie stopky laloka kože a podkožia:steh a koleno	5v630.q↔	Tx.autol.tuk.b.,vef.o(>100ml-makrogr),chr.def.kože:obl.menta
5v292.f↔	Prerušenie stopky laloka kože a podkožia:predkolenie	5v630.r↔	Tx.autol.tuk.b.,v.obj(>100ml-makrogr),chr.def.kože:periokul.o
5v292.g↔	Prerušenie stopky laloka kože a podkožia:noha/chodid	5v630.s↔	Tx.autol.tuk.b.,vef.o(>100ml-makrogr),chron.def.kože:perian.o
5v292.x↔	Prerušenie stopky laloka kože a podkožia:ost	5v630.t↔	Tx.autol.tuk.b.,v.obj(>100ml-makrogr),chron.def.kože:bukál.o
5v297.0↔	Impl./vým.podtlak.syst.hojenia rán [NPWT]:DK a HK	5v630.u↔	Tx.autol.tuk.b.,v.obj(>100ml-makrogr),chron.def.kože:čelo.obl.
5v452.e↔	Dočas.pokryt.mäkk.tk.aloplast.mat,malopl:stehno,koleno	5v630.w↔	Tx.autol.tuk.b.,v.o(>100ml-makrogr),chr.def.kože:nasolabiál.o
5v452.f↔	Dočas.pokrytie mäkk.tk.aloplast.mat,malopl:predkolenie	5v630.x↔	Tx.autológ.tuk.b.(>100ml-makrogr),chron.defekty kože:ost.
5v452.g↔	Dočas.pokrytie mäkk.tk.aloplast.mat,malopl:noha(chod)	5v631.e↔	Tx.autol.tuk.b.,vef.obj(>100ml-makrogr),chr.fistuly:stehno,kol
5v454.c	Dočas.pokryt.mäkk.tk.viacer.postupmi,malopl:inguin,genit.o	5v631.f↔	Tx.autológ.tuk.b.,vef.obj(>100ml-makrogr),chr.fistuly:predkol
5v454.e↔	Dočas.pokryt.mäkk.tk.viacer.postupmi,malopl:stehno,koleno	5v631.g↔	Tx.autol.tuk.b.,vef.obj(>100ml-makrogr),chr.fistuly:noha
5v454.f↔	Dočas.pokrytie mäkk.tk.viacer.postupmi,malopl:predkolenie	5v631.p↔	Tx.autol.tuk.b.,vef.o(>100ml-makrogr),chr.fistuly:periaurikul.o
5v454.g↔	Dočas.pokrytie mäkk.tk.viacer.postupmi,malopl:noha(chod)	5v631.q↔	Tx.autológ.tuk.b.,v.o(>100ml-makrogr),chron.fistuly:obl.menta
5v457.e↔	Dočas.pokrytie mäkk.tk.aloplast.mat,velkopl:stehno,koleno	5v631.r↔	Tx.autol.tuk.b.,vef.o(>100ml-makrogr),chron.fistuly:periokul.o
5v457.f↔	Dočas.pokrytie mäkk.tk.aloplast.mat,velkopl:predkolenie	5v631.s↔	Tx.autol.tuk.b.,vef.obj(>100ml-makrogr),chr.fistuly:perianál.o
5v457.g↔	Dočas.pokrytie mäkk.tk.aloplast.mat,velkopl:noha	5v631.t↔	Tx.autol.tuk.b.,vef.obj(>100ml-makrogr),chron.fistuly:bukál.o
5v459.c	Dočas.pokrytie mäkk.tk.viacer.postupmi,velkopl:ing,genitál.o	5v631.u↔	Tx.autológ.tuk.b.,vef.obj(>100ml-makrogr),chr.fistuly:čelo.obl.
5v459.e↔	Dočas.pokryt.mäkk.tk.viacer.postupmi,velkopl:stehno,koleno	5v631.w↔	Tx.autol.tuk.b.,v.o(>100ml-makrogr),chron.fistuly:nasolab.o
5v459.f↔	Dočas.pokrytie mäkk.tk.viacer.postupmi,velkopl:predkol	5v631.x↔	Tx.autológ.tuk.b.,vef.obj(>100ml-makrogr),chron.fistuly:ost.
5v459.g↔	Dočas.pokrytie mäkk.tk.viacer.postupmi,velkopl:noha	5v632.e↔	Tx.autológ.tuk.b.,vef.obj(>100ml-makrogr),jazz.tk:steh,kol
5v45a.1	Zaved/vým.1syst.pre váku.tesn.hlb.siah.subf.ku kost,kĺb.konč.	5v632.f↔	Tx.autológ.tuk.b.,vef.obj(>100ml-makrogr),jazz.tk:predkol
5v587.g↔	Revizia stopk.vzdial.laloku kož.plast.(pp/pl):noha	5v632.g↔	Tx.autológ.tuk.b.,vef.obj(>100ml-makrogr),jazz.tk:noha
5v620.e↔	Tx.autol.tuk.b.,m.o(<100ml-makrogr),hoj.nervu:stehno,kol	5v632.p↔	Tx.autol.tuk.b.,v.o(>100ml-makrogr),jazz.tk:periaurikul.o
5v620.f↔	Tx.autológ.tuk.b.,m.o(<100ml-makrogr),hoj.nervu:predkol	5v632.q↔	Tx.autológ.tuk.b.,v.obj(>100ml-makrogr),jazz.tk:obl.menta
5v620.g↔	Tx.autológ.tuk.b.,m.obj(<100ml-makrogr),hoj.nervu:noha	5v632.r↔	Tx.autológ.tuk.b.,vef.o(>100ml-makrogr),jazz.tk:periokul.o
5v621.e↔	Tx.autol.tuk.b.,m.obj(<100ml-makrogr),hoj.šliach:stehno,kol	5v632.s↔	Tx.autol.tuk.b.,vef.obj(>100ml-makrogr),jazz.tk:perianál.o
5v621.f↔	Tx.autológ.tuk.b.,m.obj(<100ml-makrogr),hoj.šliach:predkol	5v632.t↔	Tx.autológ.tuk.b.,vef.obj(>100ml-makrogr),jazz.tk:bukál.o
5v621.g↔	Tx.autológ.tuk.b.,m.obj(<100ml-makrogr),hoj.šliach:noha	5v632.u↔	Tx.autológ.tuk.b.,vef.obj(>100ml-makrogr),jazz.tk:čelo.obl.
5v622.e↔	Tx.autológ.tuk.b.,m.o(<100ml-mikrogr),hoj.nervu:stehno,kol	5v632.w↔	Tx.autol.tuk.b.,v.obj(>100ml-makrogr),jazz.tk:nasolabiál.o
5v622.f↔	Tx.autológ.tuk.b.,m.o(<100ml-mikrogr),hoj.nervu:predkol	5v632.x↔	Tx.autológ.tuk.b.,veľký obj(>100ml-makrogr),jazz.tk:ost
5v622.g↔	Tx.autológ.tuk.b.,ma.obj(<100ml-mikrogr.),hoj.nervu:noha	5v633.e↔	Tx.autol.t.b.(>100ml-makrogr),VVCH,def.obj.mäkk.tk:steh,kol
5v623.e↔	Tx.autológ.tuk.b.,m.o(<100ml-mikrogr),hoj.šliach:stehno,kol	5v633.f↔	Tx.autol.t.b.(>100ml-makrogr),VVCH,def.obj.mäkk.tk:predkol
5v623.f↔	Tx.autol.tuk.b.,ma.obj(<100ml-mikrogr),hoj.šliach:predkol	5v633.g↔	Tx.autol.tuk.b.(>100ml-makrogr),VVCH,def.obj.mäkk.tk:noha
5v623.g↔	Tx.autológ.tuk.b.,m.obj(<100ml-mikrogr.),hoj.šliach:noha	5v633.p↔	Tx.autol.t.b.(>100ml-makrogr),VVCH,def.obj.m.tk:periaurikul.o
5v624.e↔	Tx.autológ.tuk.b.(<100ml-mikrogr.),chron.def.kože:stehno,kol	5v633.q↔	Tx.autol.t.b.(>100ml-makrogr),VVCH,def.obj.mäkk.tk:o.menta
5v624.f↔	Tx.autológ.tuk.b.(<100ml-mikrogr.),chron.defekt.kože:predkol	5v633.r↔	Tx.autol.t.b.(>100ml-makrogr),VVCH,def.obj.mäkk.tk:periok.o
5v624.g↔	Tx.autol.tuk.b.,m.o(<100ml-mikrogr.),chron.def.kože:noha	5v633.s↔	Tx.autol.t.b.(>100ml-makrogr),VVCH,def.obj.mäkk.tk:perianál
5v625.e↔	Tx.autol.tuk.b.,m.obj(<100ml-mikrogr.),chron.fistuly:stehno,kol	5v633.t↔	Tx.autol.t.b.(>100ml-makrogr),VVCH,def.obj.mäkk.tk:bukál.o
5v625.f↔	Tx.autológ.tuk.b.,m.obj(<100ml-mikrogr.),chron.fistuly:predkol	5v633.u↔	Tx.autol.t.b.(>100ml-makrogr),VVCH,def.obj.mäkk.tk:čelo.obl.
5v625.g↔	Tx.autológ.tuk.b.,m.obj(<100ml-mikrogr.),chr.fistuly:noha	5v633.w↔	Tx.autol.t.b.(>100ml-makrogr),VVCH,def.obj.mäk.tk:nasolab.o
5v626.e↔	Tx.autológ.tuk.b.,m.o(<100ml-mikrogr),jazz.tkan:stehno,kol	5v633.x↔	Tx.autológ.tuk.b.(>100ml-makrogr),VVCH,def.obj.mäkk.tk:ost.
5v626.f↔	Tx.autológ.tuk.b.,malý obj(<100ml-mikrogr.),jazz.tkan:noha	5v63x.e↔	Iná tx.autológ.tuk.b.,vef.obj(>100ml-makrogr):stehno,kol
5v626.g↔	Tx.autológ.tuk.b.,malý obj(<100ml-mikrogr.),jazz.tkan:noha	5v63x.f↔	Iná tx.autológ.tuk.b.,vef.obj(>100ml-makrogr):predkolenie
5v627.e↔	Tx.autol.tuk.b.(<100ml-mikrogr),VVCH s def.o.mäkk.tk:stehno,kol	5v63x.g↔	Iná tx.autológ.tuk.b.,vef.obj(>100ml-makrogr):noha
5v627.f↔	Tx.autol.tuk.b.(<100ml-mikrogr.),VVCH,def.obj.mäkk.tk:predkol	5v63x.p↔	Iná tx.autológ.tuk.b.,vef.obj(>100ml-makrogr):periaurikul.o
5v627.g↔	Tx.autol.tuk.b.(<100ml-mikrogr.),VVCH s def.obj.mäkk.tk:noha	5v63x.q↔	Iná tx.autológ.tuk.b.,vef.obj(>100ml-makrogr):obl.menta
5v62x.e↔	Iná tx.autológ.tuk.b.,malý obj(<100ml-mikrogr):stehno,kol	5v63x.r↔	Iná tx.autológ.tuk.b.,vef.obj(>100ml-makrogr):periokulár.o
5v62x.f↔	Iná tx.autológ.tuk.b.,malý obj(<100ml-mikrogr):predkolenie	5v63x.s↔	Iná tx.autológ.tuk.b.,vef.obj(>100ml-makrogr):perianál.o
5v62x.g↔	Iná tx.autológ.tuk.b.,malý obj(<100ml-mikrogr):noha	5v63x.t↔	Iná tx.autológ.tuk.b.,vef.obj(>100ml-makrogr):bukálna.o
5v630.e↔	Tx.autol.tuk.b.,vef.o(>100ml-makrogr),chr.def.kože:stehno,kol	5v63x.u↔	Iná tx.autológ.tuk.b.,vef.obj(>100ml-makrogr):čelo.obl.
5v630.f↔	Tx.autol.tuk.b.,veľký o(>100ml-makrogr),chr.def.kože:predkol	5v63x.w↔	Iná tx.autológ.tuk.b.,vef.obj(>100ml-makrogr):nasolabiál.o
5v630.g↔	Tx.autol.tuk.b.,vef.obj(>100ml-makrogr),chron.def.kože:noha	5v63x.x↔	Iná transpl.autológ.tuk.b.,veľký obj(>100ml-makrogr):ost.

**Výkon K01-3**

5t387.2↔	Artrodéza členk.kĺbu so subtalár.a Chopartovým kĺbom
5t389.1↔	Artrodéza priehlavku a stredonožia:1 al.2 kĺby

5t389.3↔ Artrodéza prieh.a stredon:najm.3kĺ.vr.kompl.artod.Lisf.kí.

**ADRG K03****Výkony na nadobli kách pri zhubných nádoroch alebo výkon na hypofýze**

Výk. v tabu ke K03-2 alebo HDg v tabu ke K03-1 a min. 1 výk. v tabu ke K03-3

**DRG K03A****Výkony na nadobli kách pri zhubných nádoroch alebo výkon na hypofýze, vek < 18 rokov**

Vek &lt; 18 r.

**DRG K03B****Výkony na nadobličkách pri zhubných nádoroch alebo výkon na hypofýze, vek > 17 rokov****Hlavná diagnóza K03-1**

C74.0	Zhubný nádor kôry nadobličky	C79.7	Sekundárny zhubný nádor nadobličky
C74.1	Zhubný nádor drene nadobličky	D44.1	Nádor s neurčitým/neznám. správaním: nadoblička
C74.9	Zhubný nádor nadobličky, bližšie neurčený		

**Výkon K03-2**

12b10	Perkutánná(ihl.)biopsia hypofýzy	5b512.0	Mikrochir.res.adenómu hypofýzy kraniotómiou b.neuronavig.
12b11	Perkutánná(ihl.)biopsia corpus pineale	5b512.1	Mikrochir. res.adenómu hypofýzy kraniotómiou s neuronavig.
12b20	Perkut.(ihl.)biopsia hypofýzy s použ.zobr.metód	5b512.2	Esk.resekcia adenómu hypofýzy kraniotómiou b.neuronavig.
12b21	Perkut.(ihl.)biopsia corpus pineale s použ.zobr.metód	5b512.3	Esk.resekcia adenómu hypofýzy kraniotómiou s neuronavig.
13b10.0	Biopsia s incízi. hypofýzy, trasseptálne/transsfenoidálne	5b513.0	Mikrochir.res.adenómu hypofýzy transfedoidál.b.neuronavig.
13b10.1	Biopsia s incízi.corpus pineale, trasseptál./transsfenoidál.	5b513.1	Mikrochir.res.adenómu hypofýzy transfedoidál.s neuronavig.
13b20.0	Stereotaktická biopsia hypofýzy	5b513.2	Endoskop.res.adenómu hypofýzy transfedoid.bez neuronavig.
13b20.1	Stereotaktická biopsia corpus pineale	5b513.3	Endoskop.res.adenómu hypofýzy transfedoid.s neuronavig.
5b411	Excízia a res.chor.tk.corp.pineale bez prep.infiltr.sused.tk.	5b514	Excízia a resek.chor.tkan.hypofýzy extraselárne
5b412	Excízia a res.chor.tk.corp.pineale s preparáciou sused.tk.	5b515	Excízia a resek.chor.tk.hypofýz.extrasel.s prep.infiltr.sused.tk.
5b41x	Excízia a resekcia chor.tk.corpus pineale,iná	5b516	Excízia a resek.chor.tkan.hypofýzy komb.intra-extraselárne
5b510	Excízia a res.chor.tkan.hypofýzy intraselárne,parciálne	5b51x	Iná excízia a resekcia chorého tkaniva hypofýzy
5b511	Excízia a res.chor.tkan.hypofýzy intraselárne,totálne		

**Výkon K03-3**

13b02↔	Biopsia s incíziou nadobličiek	5b330.x↔	Incízia nadobličky,ostatné
13o00.0↔	Biopsia s incíziou obličky	5b331↔	Drenáž abscesu nadobličky
5b311.1↔	Excízia chor.tkaniva nadobličky,laparotomicky	5b332↔	Rádiofrekvenč.ablácia patolog.ložiska na nadobličke
5b311.2↔	Excízia chorého tk.nadobličky,lumbotomicky	5b333.1↔	Revízia nadobličiek a okolia nadobličiek,laparot.
5b311.4↔	Excízia chorého tk.nadobličky,laparoskopicky	5b333.2↔	Revízia nadobličiek a okolia nadobličiek,lumbot.
5b311.x↔	Excízia chorého tk.nadobličky,ostatné	5b333.4↔	Revízia nadobličiek a okolia nadobličiek,laparos.
5b312.1↔	Parciálna adenalektómia, laparotomicky	5b333.x↔	Revízia nadobličiek a okolia nadobličiek,ostatné
5b312.2↔	Parciálna adenalektómia, lumbotomicky	5b33x.1↔	Iné operácie na nadobličke,laparotomicky
5b312.4↔	Parciálna adenalektómia, laparoskopicky	5b33x.2↔	Iné operácie na nadobličke,lumbotomicky
5b312.x↔	Parciálna adenalektómia, ostatné	5b33x.4↔	Iné operácie na nadobličke,laparoskopicky
5b320.1↔	Laparotomická adenalektómia u ženy bez ovarektómie	5b33x.x↔	Iné operácie na nadobličke,ostatné
5b320.2↔	Lumbotomická adenalektómia u ženy bez ovarektómie	5j124.20↔	Enukleácia pľúcnej lézie,torakoskopicky bez lymfadenekt.
5b320.4↔	Laparoskopická adenalektómia u ženy bez ovarektómie	5j124.25	Enukl.pľúcnej lézie, torakos.- robot.bez lymfaden.
5b320.x↔	Adrenalektómia u ženy bez ovarektómie, ostatné	5j554.0	Excízia chorého tkaniva na bránci bez uzáv.aloplastick.mat.
5b321.1↔	Laparotomická adenalektómia u ženy s ovarektómiou	5j554.1	Excízia chorého tkaniva na bránci s uzáv.aloplastickým mat.
5b321.2↔	Lumbotomická adenalektómia u ženy s ovarektómiou	5m100	Exstirpácia lymfatickej uzliny
5b321.4↔	Laparoskopická adenalektómia u ženy s ovarektómiou	5n510.0	Atyp.res.chor.tk. pečene, lokálna excízia:lpt.
5b321.x↔	Adrenalektómia u ženy s ovarektómiou,ostatné	5n92e	Res.tk.z bruš.reg.bez orgán.priadenia:intraperit.
5b322.1↔	Zbytková adenalektómia,laparotomicky	5o111.1↔	Radikálna nefrektómia s uretorektómiou:lpt.
5b322.2↔	Zbytková adenalektómia,lumbotomicky	5o163.8	Perkutánná rádiofrekvenčná ablácia neoplastických ložísk obličky
5b322.4↔	Zbytková adenalektómia,laparoskopicky	5o320.0	Parc.res.moč.mech.bez neoimplantácie močovodu:otv.chir.
5b322.x↔	Zbytková adenalektómia,ostatné	5o41e.0	Jednoduchá uretrectómia u muža ako samostatný výkon
5b323.1↔	Laparotomická adenalektómia u muža	5o41e.2	Jednoduchá uretrectómia u ženy ako samostatný výkon
5b323.2↔	Lumbotomická adenalektómia u muža	5o905.1	Excízia perirenálneho tkaniva:lpt.
5b323.4↔	Laparoskopická adenalektómia u muža	5o906.1	Excízia retroperitoneálneho tkaniva:lpt.
5b323.x↔	Adrenalektómia u muža, ostatné	5o906.4	Excízia retroperitoneálneho tkaniva:lsk.
5b330.1↔	Incízia nadobličky,laparotomicky	5o909.1	Res.tkaniva bez presného urč.vzťahu k org:lpt.
5b330.2↔	Incízia nadobličky,lumbotomicky		
5b330.4↔	Incízia nadobličky,laparoskopicky		

**ADRG K04****Ve ké výkony pri obezite**

Výk. v tabu ke K04-1

**DRG K04A****Ve ké výkony pri obezite s komplexným výkonom**

Výk. v tabu ke K04-2

**DRG K04B****Ve ké výkony pri obezite bez komplexného výkonu**

## Výkon K04-1

5n09j.00	Otv.chir.zav/vým.samoexp.protézy do paž:1bez antirefl.vent	5n171.4	Predná gastroenterostómia:konv.laparosk.-laparot.
5n09j.01	Otv.chir.zav/vým.samoexp.pr.do pažer:2bez antirefl.vent	5n172.0	Zadná gastroenterostómia:laparotomicky
5n09j.03	Otv.chir.zav/vým.samoexp.pr.do pažer.:>3bez antirefl.ven	5n172.2	Zadná gastroenterostómia:laparoskopicky
5n09k.02	Otv.chir.zav/vým.samexp.prot.do pažer:1pr.s antirefl.ven.	5n172.4	Zadná gastroenterostómia:konv.laparosk.-laparot.
5n09k.04	Otv.chir.zav/vým.samexp.prot.do pažer:1pr.s antireflux.v.2bez	5n173.0	Revízia gastroenterostómie bez res.žalúdka:laparot.
5n09k.05	Otv.chir.zav/vým.samexp.prot.pažer:>3,z toho1s antireflux.v.	5n173.2	Revízia gastroenterostómie bez res.žalúdka:laparos.
5n09l.0	Otv.chir.zav./výmena neexpandovateľnej protézy do pažer.	5n173.4	Revízia gastroenterostómie bez res.žalúdka:konv.lsk.-lpt.
5n100	Gastrotómia(vrátane odstránenia cudz.t.) bez ďalš.výk.	5n174.0	GEA b.res.ž.:zoš.stpl/trnss.gastrojejnst.Roux-Y:lpt.
5n101	Gastrotómia so zavedením 1 ezofageálneho tubusu	5n174.2	GEA b.res.žal:zoš.stpl/trnss.gastrojejnst.,Roux-Y:lsk.
5n103	Iná gastrotómia	5n174.4	GEA b.res.žal:zoš.stpl/trnss.gastrojejnst.Roux-Y:konv.lsk.-lpt.
5n110	Lok.otvorená excízia ch.zm.žalúdočného tk.	5n175.0	GEA b.res.ž.:zoš.stapl./trnss.s gastrojejnst.analg.B-II:lpt
5n111	Lok.laparoskop.excízia ch.zm.žalúdočného tk.	5n175.2	GEA b.res.žal:zoš.stapl./trnss.s gastrojejnst.anlg.B-II:lsk.
5n113.0	Lok.otv.chir.deštr.chor.zmen.žalúdoč.tk.elektrokoaguláciou	5n175.4	GEA b.rs.ž.:zoš.stapl./trnss.s gastrojejnst.anlg.B-II:zm.lsk.-lpt.
5n113.1	Lok.otv.chir.deštr.ch.zm.žalúd.tk.laser.koaguláciou	5n17x.0	Iná GEA bez res.žalúdka:laparot.
5n113.2	Lok.otv.chir.deštr.ch.zm.žalúd.tk.termokoaguláciou	5n17x.2	Iná GEA bez res.žalúdka:laparosk.
5n113.3	Lok.otv.chir.deštr.ch.zm.žalúd.tk.kryokoaguláciou	5n17x.4	Iná GEA bez res.žalúdka:konv.lsk.-lpt.
5n113.4	Lok.otv.chir.deštr.ch.zm.žalúd.tk.fotodynamic.liečbou	5n18a.0	Vertik.gastroplas.žal.podľa Masona:ot.chir.abd.
5n113.x	Lok.otv.chir.deštrukcia chorob.zmen.žalúdoč.tk.iným spôs.	5n18a.1	Vertik.gastroplas.žal.podľa Masona:ot.ch.torakál.
5n114.0	Lok.laparosk.deštr.ch.zm.žalúd.tk.elektrokoaguláciou	5n18a.2	Vertikál.gastroplast.žal.podľa Masona:lsk.
5n114.1	Lok.laparosk.deštr.ch.zm.žalúd.tk.laser.koaguláciou	5n18a.4	Vertik.gastroplast.žal.podľa Masona:zm.lsk.-lpt.
5n114.2	Lok.laparosk.deštr.ch.zm.žalúd.tk.termokoaguláciou	5n18a.x	Vertik.gastropl.žal.podľa Masona:ost.
5n114.3	Lok.laparosk.deštr.ch.zm.žalúd.tk.kryokoaguláciou	5n18b.0	Impl/vým.nenastaviteľnej bandáže žalúdka:otv.chir.abd.
5n114.4	Lok.laparosk.deštr.ch.zm.žalúd.tk.fotodynam.liečbou	5n18b.1	Impl/vým.nenastaviteľnej bandáže žalúdka:otv.ch.torakál.
5n114.x	Lok.laparosk.deštr.ch.zm.žalúdočného tk.,ost.	5n18b.2	Impl/vým.nenastaviteľnej bandáže žalúdka:lsk.
5n123.0	Biliopankr.diverzia (Scopinaro):laparotom.	5n18b.4	Impl/vým.nenastaviteľnej bandáže žalúdka:zm.lsk.-lpt.
5n123.2	Biliopankreat.diverzia (Scopinaro):lsk.	5n18b.x	Impl/vým.nenastaviteľnej bandáže žalúdka:ost.
5n123.4	Biliopankr.diverzia (Scopinaro):konverzia lsk-lpt.	5n18c.0	Impl/vým.nastaviteľnej bandáže žalúdka:otv.chir.abd.
5n124.0	Biliopankreat.diverzia s duodenál.switchom:lpt.	5n18c.1	Impl/vým.nastaviteľnej bandáže žalúdka:otv.ch.torakál.
5n124.2	Biliopankreat.diverzia s duodenál.switchom:lsk.	5n18c.2	Impl/vým.nastaviteľnej bandáže žalúdka:lsk.
5n124.4	Biliopankreat.diverzia s duod.switch:konverzia lsk.-lpt.	5n18c.4	Impl/vým.nastaviteľnej bandáže žalúdka:zm.lsk.-lpt.
5n125.0	Vytv.žal.s-príprava pre biliopankr.diver.s dd.sw(l.fáza):lpt.	5n18c.x	Impl/vým.nastaviteľnej bandáže žalúdka:ost.
5n125.2	Vytv.žal.s-prípr.pre biliopankr.diver.s duod.sw(l.fáza):lsk.	5n18d.0	Znovazafixovanie dislok.bandáže žalúdka:otv.chir.abd.
5n125.4	Vyt.žal.s-prípr.pre biliop.diver.s dd.sw(l.fáza):konver.lsk.-lpt.	5n18d.1	Znovazafix.dislok.bandáže žalúdka:otv.ch.torakálne
5n126.0	Duod.sw.s tv.1 spol.kan.ten.čr. po vytv.1žal.s(II.fáza):lpt.	5n18d.2	Znovazafixovanie dislokovanej bandáže žalúdka:lsk.
5n126.2	Duod.sw.s tv.1 spol.kan.ten.čr. po v.1ž.sondy(II.f):lsk.	5n18d.4	Znovazafixovanie dislok.bandáže žalúdka:zm.lsk.-lpt.
5n126.4	Duod.sw.s tv.1 spol.kan.ten.čr. po v.1ž.s(II.f):konv.lsk.-lpt.	5n18d.x	Znovazafixovanie dislokovanej bandáže žalúdka:ost.
5n12g	Rev.po.res.žal:premena s interpozíciou ten.č.	5n193.0	Odstránenie žalúdočného volvulu:lpt.
5n12h	Rev.po.res.žal:revízia interponátu ten.č/Roux-Y anas.	5n193.2	Odstránenie žalúdočného volvulu:lsk.
5n12x	Ostatná revízia po resekcii žalúdka	5n193.4	Odstránenie žalúdočného volvulu:zm.lsk.-otv.ch.
5n170.0	Gastroduodenostómia:laparotomicky	5n193.x	Odstránenie žalúdočného volvulu:ostatné
5n170.2	Gastroduodenostómia:laparoskopicky	5n20a	Bajpasové anastomózy:ten.č.k ten.č
5n170.4	Gastroduodenostómia:konv.laparosk.-laparot.	5n20b	Bajpasové anastomózy:duodena k duodena
5n171.0	Predná gastroenterostómia:laparotomicky	5n20x	Bajpasové anastomózy čriev:ost.
5n171.2	Predná gastroenterostómia:laparoskopicky		

## Výkon K04-2

5n09j.00	Otv.chir.zav/vým.samoexp.protézy do paž:1bez antirefl.vent	5n114.3	Lok.laparosk.deštr.ch.zm.žalúd.tk.kryokoaguláciou
5n09j.01	Otv.chir.zav/vým.samoexp.pr.do pažer:2bez antirefl.vent	5n114.4	Lok.laparosk.deštr.ch.zm.žalúd.tk.fotodynam.liečbou
5n09j.03	Otv.chir.zav/vým.samoexp.pr.do pažer.:>3bez antirefl.ven	5n114.x	Lok.laparosk.deštr.ch.zm.žalúdočného tk.,ost.
5n09k.02	Otv.chir.zav/vým.samexp.prot.do pažer:1pr.s antirefl.ven.	5n123.0	Biliopankr.diverzia (Scopinaro):laparotom.
5n09k.04	Otv.chir.zav/vým.samexp.prot.do pažer:1pr.s antireflux.v.2bez	5n123.2	Biliopankreat.diverzia (Scopinaro):lsk.
5n09k.05	Otv.chir.zav/vým.samexp.prot.pažer:>3,z toho1s antireflux.v.	5n123.4	Biliopankr.diverzia (Scopinaro):konverzia lsk-lpt.
5n09l.0	Otv.chir.zav./výmena neexpandovateľnej protézy do pažer.	5n124.0	Biliopankreat.diverzia s duodenál.switchom:lpt.
5n100	Gastrotómia(vrátane odstránenia cudz.t.) bez ďalš.výk.	5n124.2	Biliopankreat.diverzia s duodenál.switchom:lsk.
5n101	Gastrotómia so zavedením 1 ezofageálneho tubusu	5n124.4	Biliopankreat.diverzia s duod.switch:konverzia lsk.-lpt.
5n103	Iná gastrotómia	5n125.0	Vytv.žal.s-príprava pre biliopankr.diver.s dd.sw(l.fáza):lpt.
5n110	Lok.otvorená excízia ch.zm.žalúdočného tk.	5n125.2	Vytv.žal.s-prípr.pre biliopankr.diver.s duod.sw(l.fáza):lsk.
5n111	Lok.laparoskop.excízia ch.zm.žalúdočného tk.	5n125.4	Vyt.žal.s-prípr.pre biliop.diver.s dd.sw(l.fáza):konver.lsk.-lpt.
5n113.0	Lok.otv.chir.deštr.chor.zmen.žalúdoč.tk.elektrokoaguláciou	5n126.0	Duod.sw.s tv.1 spol.kan.ten.čr. po vytv.1žal.s(II.fáza):lpt.
5n113.1	Lok.otv.chir.deštr.ch.zm.žalúd.tk.laser.koaguláciou	5n126.2	Duod.sw.s tv.1 spol.kan.ten.čr. po v.1ž.sondy(II.f):lsk.
5n113.2	Lok.otv.chir.deštr.ch.zm.žalúd.tk.termokoaguláciou	5n126.4	Duod.sw.s tv.1 spol.kan.ten.čr. po v.1ž.s(II.f):konv.lsk.-lpt.
5n113.3	Lok.otv.chir.deštr.ch.zm.žalúd.tk.kryokoaguláciou	5n12g	Rev.po.res.žal:premena s interpozíciou ten.č.
5n113.4	Lok.otv.chir.deštr.ch.zm.žalúd.tk.fotodynamic.liečbou	5n12h	Rev.po.res.žal:revízia interponátu ten.č/Roux-Y anas.
5n113.x	Lok.otv.chir.deštrukcia chorob.zmen.žalúdoč.tk.iným spôs.	5n12x	Ostatná revízia po resekcii žalúdka
5n114.0	Lok.laparosk.deštr.ch.zm.žalúd.tk.elektrokoaguláciou	5n170.0	Gastroduodenostómia:laparotomicky
5n114.1	Lok.laparosk.deštr.ch.zm.žalúd.tk.laser.koaguláciou	5n170.2	Gastroduodenostómia:laparoskopicky
5n114.2	Lok.laparosk.deštr.ch.zm.žalúd.tk.termokoaguláciou	5n170.4	Gastroduodenostómia:konv.laparosk.-laparot.



5n171.0	Predná gastroenterostómia:laparotomicky	5n17x.0	Iná GEA bez res.žalúdka:laparot.
5n171.2	Predná gastroenterostómia:laparoskopicky	5n17x.2	Iná GEA bez res.žalúdka:laparoskop.
5n171.4	Predná gastroenterostómia:konv.laparoskop.-laparot.	5n17x.4	Iná GEA bez res.žalúdka:konv.lsk.-lpt.
5n172.0	Zadná gastroenterostómia:laparotomicky	5n18a.0	Vertik.gastroplas.žal.podľa Masona:ot.chir.abd.
5n172.2	Zadná gastroenterostómia:laparoskopicky	5n18a.1	Vertik.gastroplas.žal.podľa Masona:ot.ch.torakál.
5n172.4	Zadná gastroenterostómia:konv.laparoskop.-laparot.	5n18a.2	Vertikál.gastroplast.žal.podľa Masona:lsk.
5n173.0	Revízia gastroenterostómie bez res.žalúdka:laparot.	5n18a.4	Vertik.gastroplast.žal.podľa Masona:zm.lsk.-lpt.
5n173.2	Revízia gastroenterostómie bez res.žalúdka:laparos.	5n18a.x	Vertik.gastropl.žal.podľa Masona:ost.
5n173.4	Revízia gastroenterostómie bez res.žalúdka:konv.lsk.-lpt.	5n193.0	Odstránenie žalúdočného volvulu:lpt.
5n174.0	GEA b.res.ž.:zoš.stpl/trnss.,gastrojejnst.Roux-Y:lpt.	5n193.2	Odstránenie žalúdočného volvulu:lsk.
5n174.2	GEA b.res.žal:zoš.stpl/transs.gastrojejnst.,Roux-Y:lsk.	5n193.4	Odstránenie žalúdočného volvulu:zm.lsk.-otv.ch.
5n174.4	GEA b.res.žal:zoš.stpl/trnss.gastrojejnst.Roux-Y:konv.lsk.-lpt.	5n193.x	Odstránenie žalúdočného volvulu:ostatné
5n175.0	GEA b.res.ž.:zoš.stapl./transs,s gastrojejnst.analg.B-II:lpt	5n20a	Bajpasové anastomózy:ten.č.k ten.č
5n175.2	GEA b.res.žal:zoš.stapl./transs,s gastrojejnst.anlg.B-II:lsk.	5n20b	Bajpasové anastomózy:duodena k duodenu
5n175.4	GEA b.rs.ž.:zoš.stapl/transs.s gastrojejnst.anlg.B-II:zm.lsk-lpt.	5n20x	Bajpasové anastomózy čriev:ost.

## ADRG K06 Výkony na ýtítnej ý aze, priýtítnych telieskach a ductus thyreoglossus

Min. 1 výk. v tabu ke K06-2

### DRG K06A Výkony na ýtítnej ý aze, priýtítnych telieskach a ductus thyreoglossus pri zhubnom nádore

HDg v tabu ke K06-1

### DRG K06B Výkony na ýtítnej ý aze, priýtítnych telieskach a ductus thyreoglossus okrem výkonov pri zhubnom nádore alebo bez ve mi aýkých CC, s odstránením priýtítnych teliesok alebo ve mi aýké alebo aýké CC, bez odstránenia ýtítnej ý azy cez sternotómiu

Výk. v tabu ke K06-3 alebo PCCL > 2

### DRG K06C Výkony na ýtítnej ý aze, priýtítnych telieskach a ductus thyreoglossus okrem pri zhubnom nádore bez odstránenia priýtítnych teliesok, bez ve mi aýkých alebo aýkých CC

## Hlavná diagnóza K06-1

C73	Zhubný nádor štítnej žľazy	C75.0	Zhubný nádor prištítnej žľazy
-----	----------------------------	-------	-------------------------------

## Výkon K06-2

12b13↔	Perkutánná(ihl.)biopsia prištít.teliesok	5b120.x	Hemityreoidekt.bez odstr.prišt.t,ostatné
12b23↔	Perkut.(ihl.)biopsia prištít.tel.s použ.zobr.metód	5b122.00	HemiTE.s odstr.prišt.tel.bez disekcie kompartmentu, štand.
13b00	Biopsia s incíziou štítnej žľazy	5b122.01	HemiTE.s odstr.prišt.tel.bez disek.kompartm.,miniinv.videoa
13b01↔	Biopsia s incíziou prištítnych teliesok	5b122.02	HemiTE.s odstr.prišt.tel.bez disek.kompartm.,miniinv.radioa
5b110	Incízia v oblasti štítnej žľazy bez ďalších výkonov	5b122.03	HeTE.s odstr.prišt.tel.bez dis.kompartm.,miniinv.v-r
5b111	Drenáž v oblasti štítnej žľazy	5b122.04	HemiTE.s odstr.prišt.tel.bez dis.kompartm.,esk.asist.
5b112	Revízia,prieskum v oblasti štítnej žľazy	5b122.05	HemiTE.s odstr.prišt.tel.bez dis.kompartm.,esk.radioas.
5b113	Revízia operačnej rany v oblasti štítnej žľazy	5b122.06	HemiTE.s odstr.prišt.tel.bez dis.kompartm.,s elektroneuros.
5b11x	Iná incízia v oblasti štítnej žľazy	5b122.0x	HemiTE.s odstr.prišt.tel.bez dis.kompartm., ostatné
5b120.00	HemiTE. bez ods.prišt.tel.bez dis.kompartmentu (bez ďal.op.)	5b122.10	HemiTE.s odst.prišt.t.a s dis.ce.k. a krč.dis.lat.kom.LU, štand
5b120.01	HeTE. bez ods.prišt.tel.bez disek.kompartm,miniinv.videoas.	5b122.11	HeTE.s odst.prišt.t.a s dis.ce.k. a krč.dis.lat.k.LU,miniinv.video
5b120.02	HemiTE. bez ods.prišt.tel.bez disek.kompart.,miniinv.radioas	5b122.12	HeTE.s odst.prišt.t.a s dis.ce.k. a krč.dis.lat.k.LU,miniinv.radio
5b120.03	HemiTE. bez ods.prišt.tel.bez disek.kompart,miniinv.v-radioa	5b122.13	HeTE.s odst.prišt.t.a s dis.ce.k. a krč.dis.lat.k.LU,miniinv.v-r
5b120.04	HemiTE. bez ods.prišt.tel.bez disekcie kompartm.,esk.asist.	5b122.14	HeTE.s ods.prišt.tel.a s dis.ce.k. a krč.dis.lat.komp.LU.,esk.as
5b120.05	HemiTE. bez ods.prišt.tel.bez disekcie kompartm.,esk.radioas	5b122.15	HeTE.s odst.prišt.tel.a s dis.ce.k.,krč.dis.lat.komp.LU,esk.r-as
5b120.06	HeTE. bez ods.prišt.tel.bez disek.kompartm,s elektroneuros.	5b122.16	HeTE.s odst.prišt.t.,s dis.ce.k. a krč.dis.lat.komp.LU,s el.neur
5b120.10	HemiTE. bez ods.prišt.tel.,disekc.centri.kompart.(bez ďal.op.)	5b122.1x	HeTE.s odst.prišt.tel.a s dis.ce.k. a krč.dis.lat.komp.LU,iný sp.
5b120.16	HemiTE. bez ods.prišt.tel.,disekc.ce.k.,s použ.elektroneuros.	5b12x.0	Iná hemityreoidektómia,štandardná
5b120.20	HeTE.bez ods.prišt.t.,dis.ce.k. a krč.dis.laterál.komp.LU,štand.	5b12x.1	Iná hemityreoidektómia,miniinvazívna videoasistovaná
5b120.21	HeTE.bez ods.prišt.t.,dis.ce.k. a krč.dis.lat.k.LU,miniinv.video	5b12x.2	Iná hemityreoidektómia,miniinvazívna radioasistovaná
5b120.22	HeTE.bez ods.prišt.t.,dis.ce.k. a krč.dis.lat.k.LU,miniinv.radio	5b12x.3	Iná hemityreoidektómia,miniinvazív.video a radioasistovaná
5b120.23	HeTE.bez ods.prišt.t.,dis.ce.k. a krč.dis.lat.k.LU,miniinv.v-r.	5b12x.4	Iná hemityreoidektómia,endoskopicky asistovaná
5b120.24	HeTE.bez ods.prišt.tel.s dis.ce.k. a krč.dis.lat.komp.LU,esk.as	5b12x.5	Iná hemityreoidektómia,endoskopicky radioasistovaná
5b120.25	HeTE.b.ods.prišt.t.,dis.ce.k. a krč.dis.lat.komp.LU,esk.radioa	5b12x.6	Iná hemityreoidektómia,s použitím elektroneurostimulátora
5b120.26	HeTE.b.ods.prišt.tel.,dis.ce.k. a krč.dis.lat.komp.LU,el-neuros	5b12x.x	Iná hemityreoidektómia,ostatné
5b120.2x	HeTE.bz ods.prišt.tel.,disekc.ce.k. a krč.dis.lat.komp.LU,iný sp.	5b130.0	Excízia chorého tkan.na štítnej žľazy,štand.

5b130.1	Excízia chorého tkan.na štít.žľ.,miniinv.videoas.	5b140.80	Tyreoidekt.bez odstr.prištit.tel.s disekciou ce.k,s el-neurost.
5b130.2	Excízia chorého tkan.na štítnej žľ.,miniinv.radioas.	5b140.81	Tyreoidekt.b.odst.prištit.tel.s disek.ce.k. a krč.disek.later.komp
5b130.3	Excízia chorého tkan.na štítnej žľ.,miniinv.video-radioas.	5b140.8x	Tyreoidekt.bez odstr.prištit.tel.s disek.ce.k.,ostatné
5b130.4	Excízia chorého tkan.na štítnej žľaze,esk.as.	5b140.x	Tyreoidektómia bez odstr.prištit.t:ostatné
5b130.5	Excízia chorého tkan.na štítnej žľaze,esk.radioasist.	5b141.70	Tyreoidekt.s odst.prištit.tel.bez disekcie kompart.,štandard.
5b130.6	Excízia chorého tkank.na štítnej žľaze,elektroneurostim.	5b141.71	TTE s odst.prištit.tel.bez disek.kompart.,miniinv.videoas
5b130.x	Excízia chorého tkan.na štítnej žľaze,ostatné	5b141.72	TTE s odst.prištit.tel.bez disekcie kompart.,miniinv.radioas.
5b131.0	Excízia uzla na štítnej žľaze,štandardná	5b141.73	TTE s odst.prištit.tel.bez disekcie kompart.,miniinv.v-radioas.
5b131.1	Excízia uzla na štítnej žľaze,miniinv.videoas.	5b141.74	Tyreoidekt.s odst.prištit.tel.bez disekcie kompart.,esk.asist.
5b131.2	Excízia uzla na štítnej žľaze,miniinv.radioas.	5b141.75	TTE s odst.prištit.tel.bez disekcie kompart.,esk.radioas.
5b131.3	Excízia uzla na štítnej žľaze,miniinv.video-radioas.	5b141.76	TTE s odst.prištit.tel.bez disekcie kompart.,s elektroneuros.
5b131.4	Excízia uzla na štítnej žľaze,esk.as.	5b141.7x	Tyreoidekt.s odst.prištit.tel.bez disekcie kompart., ostatné
5b131.5	Excízia uzla na štítnej žľaze,esk.radioasist.	5b141.80	TTE s ods.priš.t. a s dis.ce.k. a krč.dis.lat.komp.LU, štand.
5b131.6	Excízia uzla na štítnej žľaze,elektroneurostim.	5b141.81	TTE s ods.priš.t.a s dis.ce.k. a krč.dis.lat.komp.LU,miniinv.v.
5b131.x	Excízia uzla na štítnej žľaze,ostatné	5b141.82	TTE s ods.priš.t.a s dis.ce.k. a krč.dis.lat.komp.LU, miniinv.r.
5b132.0	Subtot.res.št.žľ.1-str.s exciz.uzla na protistr.,štand.	5b141.83	TTE s ods.priš.t.a s dis.ce.k. a krč.dis.lat.k.LU, miniinv.v-radioa
5b132.1	Subtot.res.št.žľ.1-str.s exciz.uzla na protistr.,minii.v-as.	5b141.84	TTE s ods.priš.t.a s dis.ce.k. a krč.dis.lat.komp.LU, esk.asist.
5b132.2	Subtot.res.št.žľ.1-str.s exciz.uzla na protistr.,minii.r-as.	5b141.85	TTE s ods.priš.t.a s dis.ce.k. a krč.dis.lat.komp.LU, esk.radioas.
5b132.3	Subt.res.št.žľ.1-str.s exciz.uzla na protistr.,minii.v-r-as.	5b141.86	TTE s ods.priš.t.a s dis.ce.k. a krč.dis.lat.komp.LU, s el.neuros.
5b132.4	Subtot.res.št.žľ.1-stranne s exciz.uzla na protistr.,esk.as.	5b141.8x	TTE s ods.priš.t.a s dis.ce.k. a krč.dis.lat.komp.LU, ostatné
5b132.5	Subtot.res.št.žľ.1-str.s exciz.uzla na protistr.,esk.radioas.	5b143.0	Opakovaná revízia krku s tyreoidektómiou,štand.
5b132.6	Subtot.res.št.žľ.1-str.s exciz.uzla na protistr.,elektroneur.	5b143.1	Opak.revízia krku s tyreoidekt.,miniinv.videoas.
5b132.x	Subtot.res.št.žľ.1-stranne s exciz.uzla na protistr.,ostatné	5b143.2	Opak.revízia krku s tyreoidekt.,miniinv.radioas.
5b133.0	Subtot.res.št.žľ.1-stranne s hemiTE protistr.,štand.	5b143.3	Opak.revízia krku s tyreoidekt.,miniinv.video-radioas.
5b133.1	Subtot.res.št.žľ.1-stranne s hemiTE protistr.,minii.videoas	5b143.4	Opak.revízia krku s tyreoidekt.,endoskop.as.
5b133.2	Subtot.res.št.žľ.1-stranne s hemiTE protistr.,minii.radioas	5b143.5	Opak.revízia krku s tyreoidekt.,endoskop.radioas.
5b133.3	Subtot.res.št.žľ.1-stranne s hemiTE protistr.,minii.video-r.	5b143.6	Opak.revízia krku s tyreoidekt.,s elektroneurostim.
5b133.4	Subtot.res.št.žľ.1-stranne s hemiTE protistr.,esk.as.	5b143.x	Opak.revízia krku s tyreoidekt.,ostatné
5b133.5	Subtot.res.št.žľ.1-stranne s hemiTE protistr.,esk.radioas.	5b144.0	Opak.rev.krku s TTE,dis.ce.k.a krč.dis.lat.k.LU,štand.
5b133.6	Subtot.res.št.žľ.1-stranne s hemiTE protistr.,elektroneurost.	5b144.1	Opak.rev.krku s TTE,dis.ce.k.a krč.dis.lat.k.LU,mini.v-as.
5b133.x	Subtot.res.št.žľ.1-stranne s hemiTE protistr.,ostatné	5b144.2	Opak.rev.krku s TTE,dis.ce.k.a krč.dis.lat.k.LU,mini.r-as.
5b134.0	Opak.revízia štítnej žľazy s čiastočnou resekcíou,štand.	5b144.3	Opak.r.krku s TTE,dis.ce.k.a krč.dis.lat.k.LU,mini.v-r-as.
5b134.1	Opak.revízia štítnej žľ.s čiastoč.res.,miniinv.videoas.	5b144.4	Opak.rev.krku s TTE,dis.ce.k.a krč.dis.lat.k.LU,esk.as.
5b134.2	Opak.revízia štítnej žľ.s čiastoč.res.,miniinv.radioas.	5b144.5	Opak.rev.krku s TTE,dis.ce.k.a krč.dis.lat.k.LU,esk.r-as.
5b134.3	Opak.revízia štítnej žľ.s čiastoč.res.,miniinv.video-radioas.	5b144.6	Opak.r.krku s TTE,dis.ce.k.krč.dis.lat.k.LU,elektroneurost.
5b134.4	Opak.revízia štítnej žľ.s čiastoč.res.,endoskop.asist.	5b144.x	Opak.rev.krku s TTE,dis.ce.k.a krč.dis.lat.k.LU,ost.
5b134.5	Opak.revízia štítnej žľ.s čiastoč.res.,endoskop.radioasist.	5b14x.0	Iná tyreoidektómia,štandardná
5b134.6	Opak.revízia štítnej žľ.s čiastoč.res.,s použ.elektroneurost.	5b14x.1	Iná tyreoidektómia,miniinv.videoas.
5b134.x	Opak.revízia štítnej žľ.s čiastoč.res.,ostatné	5b14x.2	Iná tyreoidektómia,miniinv.radioas.
5b135.0	Resekcia istmu,štandardná	5b14x.3	Iná tyreoidektómia,miniinv.video a radioas.
5b135.1	Resekcia istmu,miniinv.videoas.	5b14x.4	Iná tyreoidektómia,endoskopicky asistovaná
5b135.2	Resekcia istmu,miniinv.radioas.	5b14x.5	Iná tyreoidektómia,endoskop.radioas.
5b135.3	Resekcia istmu,miniinv.video-radioas.	5b14x.6	Iná tyreoidektómia,elektroneurostim.
5b135.4	Resekcia istmu,endoskopicky asistovaná	5b14x.x	Iná tyreoidektómia,ostatné
5b135.5	Resekcia istmu,endoskopicky radioasistovaná	5b150	Excízia chorého tkan.štítnej žľazy prostredníc.sternotómie
5b135.6	Resekcia istmu,elektroneurostim.	5b151	Exc.chor.tk.št.žľ.sternotóm.dis.ce.kom.a krč.dis.lat.k.LU
5b135.x	Resekcia istmu,ostatné	5b152	Hemityreoidektómia prostredníctvom sternotómie
5b136.0	Subtotálna resekcia štítnej žľazy,štand.	5b153	Hemityre.stern.s disek.cent.komp.a krč.disek.later.komp.LU
5b136.1	Subtotálna resekcia štítnej žľ.,miniinv.videoas.	5b154	Tyreoidektómia prostredníctvom sternotómie
5b136.2	Subtotálna resekcia štítnej žľ.,miniinv.radioas.	5b155	Tyreoidekt.sternotómiou s dis.ce.k.a krč.dis.lat.k.LU
5b136.3	Subtotálna resekcia štítnej žľ.,miniinv.video-radioas.	5b156	Subtotálna resekcia štít.žľ.sternotómiou
5b136.4	Subtotálna resekcia štítnej žľ.,esk.as.	5b15x	Iné OP na štítnej žľaze prostr.sternotómie
5b136.5	Subtotálna resekcia štítnej žľ.,esk.radioasist.	5b160	Excízia med.krč.cysty,bez res.med.os.hyoideum
5b136.6	Subtotálna resekcia štítnej žľ.,elektroneurostim.	5b161	Excízia mediálnej krč.cysty,s res.med.ial.os.hyoideum
5b136.x	Subtotálna resekcia štítnej žľ.,azy:ostatné	5b162	Excízia mediálnej krč.fistul,bez res.med.ial.os.hyoideum
5b13x.0	Iná parciálna resekcia štítnej žľazy,štand.	5b163	Excízia mediálnej krč.fistule,s res.med.ial.os.hyoideum
5b13x.1	Iná parciálna resekcia štítnej žľazy,miniinv.videoas.	5b164	Sekund.excízia d.thyreoglosus bez res.med.ial.os.hyoideum
5b13x.2	Iná parciálna resekcia štítnej žľazy,miniinv.radioas.	5b165	Sek.excízia d.thyreoglosus s res.med.ial.os.hyoideum
5b13x.3	Iná parciálna resekcia štít.žľazy,miniinv.video-radioas.	5b166.1	Exstirpácia branchiogénnej krčnej cysty
5b13x.4	Iná parciálna resekcia štítnej žľazy,endoskop.as.	5b166.2	Exstirpácia laterálnej krčnej fistuly
5b13x.5	Iná parciálna resekcia štítnej žľazy,endoskop.radioasist.	5b166.3	Exstirpácia nádoru hlbokých mäkkých tkanív krku
5b13x.6	Iná parciálna resekcia štítnej žľazy,elektroneurostim.	5b166.4	Exstirpácia povrchového nádoru krku
5b13x.x	Iná parciálna resekcia štítnej žľazy,ostatné	5b167	Resek.elong.processus styloid.v.parafaryngu vonkaj.prístup.
5b140.70	Tyreoidektómia b.odstr.prištit.tel.bez disek.kompart,štand	5b168	Resekcia elong.processus styloid.v.parafaryngu transorálne
5b140.71	Tyreoidekt.b.odst.prištit.tel.bez dis.kompart,miniinv.videoas	5b16x	Iné operácie na krku, ostatné
5b140.72	Tyreoidekt.b.odst.prištit.tel.bez dis.kompart.,miniinv.radioas	5b190	Sútura na štítnej žľaze po poranení
5b140.73	Tyreoidekt.b.odst.prištit.tel.bez dis.kompart.,miniinv.v-radio.	5b191	Excízia ectopickej štítnej žľazy
5b140.74	Tyreoidekt.bez odstr.prištit.tel.bez dis.kompart,esk.asist.	5b19x	Iné OP na štítnej žľaze a prištitých telieskach
5b140.75	Tyreoidekt.bez odstr.prištit.tel.bez dis.kompart.,esk.radioas.	5b210.0	Parciálna resekcia prištitých teliesok,štand.
5b140.76	Tyreoidekt.b.odstr.prištit.tel.bez dis.kompart.,s el-neuros.	5b210.1	Parciálna resekcia prištit.tel.,miniinv.videoas.

5b210.2	Parciálna resekcia prišt.tel.,miniinv.radioas.	5b221.x	Paratyreoidektómia s reimplantáciou(autotranspl),ost
5b210.3	Parciálna res.prišt.tel.,miniinv.video-radioas.	5b230.0	Excízia chor.tk.prišt.t.sternotómio,štand.
5b210.4	Parciálna res.prišt.tel.,endoskop.asist.	5b230.1	Excízia chor.tk.prišt.t.sternotómio,miniinv.videoas.
5b210.5	Parciálna res.prišt.tel.,endoskop.radioasist.	5b230.2	Excízia chor.tk.prišt.t.sternotómio,miniinv.radioas.
5b210.6	Parciálna res.prišt.tel.,elektroneurostim.	5b230.3	Excízia chor.tk.prišt.t.sternotóm.,miniinv.video-radioas.
5b210.x	Parciálna resekcia prišt.tel.,ostatné	5b230.4	Excízia chor.tk.prišt.t.sternotómio,endokop.asistovaná
5b211.0	Opak.revízia s čiastoč.resek.prišt.tel.,štand.	5b230.5	Excízia chro.tk.prišt.t.sternotómio,endoskop.radioasist.
5b211.1	Opak.revízia s čiastoč.resek.prišt.tel.,miniinv.videoas.	5b230.6	Excízia chor.tk.prišt.t.sternotómio,elektroneurostim.
5b211.2	Opak.revízia s čiastoč.resek.prišt.tel.,miniinv.radioas.	5b230.x	Excízia chor.tk.prišt.t.sternotómio,ostatné
5b211.3	Opak.revízia s čiastoč.resek.prišt.tel.,miniinv.video-radioas.	5b231.0	Paratyreoidektómia stern.bez reimplantácie,štand.
5b211.4	Opak.revízia s čiastoč.resek.prišt.tel.,endoskop.as.	5b231.1	Paratyreoidektómia stern.bez reimplantácie,miniinv.videoas.
5b211.5	Opak.revízia s čiastoč.resek.prišt.tel.,endoskop.radioasist.	5b231.2	Paratyreoidektómia stern.bez reimplantácie,miniinv.radioas
5b211.6	Opak.revízia s čiastoč.resek.prišt.tel.,elektroneurostim.	5b231.3	Paratyreoidektómia stern.bez reimpl.,miniinv.video-radioas
5b211.x	Opak.revízia s čiastoč.resek.prišt.tel.,ostatné	5b231.4	Paratyreoidektómia stern.bez reimplant.,endoskop.asist.
5b21x.0	Iná parciál.res.prišt.tel.,štand.	5b231.5	Paratyreoidektómia stern.bez reimplant.,endoskop.radioas
5b21x.1	Iná parciál.res.prišt.tel.,miniinv.videoas.	5b231.6	Paratyreoidektómia stern.bez reimpl.,elektroneurostim.
5b21x.2	Iná parciál.res.prišt.tel.,miniinv.radioas.	5b231.x	Paratyreoidektómia stern.bez reimplantácie,ostatné
5b21x.3	Iná parciál.res.prišt.tel.,miniinv.video-radioas.	5b232.0	Paratyreoidektómia stern.s reimplantáciou,štand.
5b21x.4	Iná parciál.res.prišt.tel.,endokop.as.	5b232.1	Paratyreoidektómia stern.s reimpl.,miniinv.videoas.
5b21x.5	Iná parciál.res.prišt.tel.,endoskop.radioasist.	5b232.2	Paratyreoidektómia stern.s reimpl.,miniinv.radioas.
5b21x.6	Iná parciál.res.prišt.tel.,elektroneurostim.	5b232.3	Paratyreoidektómia stern.s reimpl.,miniinv.video-radioas.
5b21x.x	Iná parciál.res.prišt.tel.,ostatné	5b232.4	Paratyreoidektómia stern.s reimpl.,endoskop.as.
5b220.0	Paratyreoidektómia bez reimplantácie, štand.	5b232.5	Paratyreoidektómia stern.s reimpl.,endoskop.radioasist.
5b220.1	Paratyreoidektómia bez reimpl.,miniinv.videoas.	5b232.6	Paratyreoidektómia stern.s reimpl.,elektroneurostim.
5b220.2	Paratyreoidektómia bez reimpl.,miniinv.radioas.	5b232.x	Paratyreoidektómia stern.s reimplantáciou,ostatné
5b220.3	Paratyreoidektómia bez reimpl.,miniinv.video-radioas.	5b233.1	Exstirpácia nádoru pršitného telieska, laparotomicky
5b220.4	Paratyreoidektómia bez reimpl.,endoskop.asistovaná	5b23x.0	Iné OP na prišt.t.sternotómio,štandard.
5b220.5	Paratyreoidektómia bez reimpl.,endoskop.radioasist.	5b23x.1	Iné OP na prišt.t.sternotómio,miniinv.videoas.
5b220.6	Paratyreoidektómia bez reimpl.,elektroneurostim.	5b23x.2	Iné OP na prišt.t.sternotómio,miniinv.radioas.
5b220.x	Paratyreoidektómia bez reimplantácie,ostatné	5b23x.3	Iné OP na prišt.t.sternotómio,miniinv.video-radioas.
5b221.0	Paratyreoidektómia s reimplant(autotranspl),štand.	5b23x.4	Iné OP na prišt.t.sternotómio,endoskop.as.
5b221.1	Paratyreoidektómia s reimpl.,miniinv.videoas.	5b23x.5	Iné OP na prišt.t.sternotómio,endoskop.radioasist.
5b221.2	Paratyreoidektómia s reimpl.,miniinv.radioas.	5b23x.6	Iné OP na prišt.t.sternotómio,elektroneurostim.
5b221.3	Paratyreoidektómia s reimpl.,miniinv.video-radioas.	5b23x.x	Iné OP na prišt.t.sternotómio,ostatné
5b221.4	Paratyreoidektómia s reimpl(autotranspl):ESK asus.	5b290	Ortotopická reimplantácia pršitných teliesok
5b221.5	Paratyreoidektómia s reimpl.,endoskop.radioasist.	5b291	Heterotopická reimplantácia pršitných teliesok
5b221.6	Paratyreoidektómia s reimpl.,elektroneurostim.	5b491	Transplantácia týmusu

### Výkon K06-3

5b122.00	HemiTE.s odstr.prišt.tel.bez disekcie kompartmentu, štand.	5b141.86	TTE s ods.prišt.t.a s dis.ce.k. a krč.dis.lat.komp.LU, s el.neuros.
5b122.01	HemiTE.s odstr.prišt.tel.bez disek.kompartm.,miniinv.videoa	5b141.8x	TTE s ods.prišt.t.a s dis.ce.k. a krč.dis.lat.komp.LU, ostatné
5b122.02	HemiTE.s odstr.prišt.tel.bez disek.kompartm.,miniinv.radioa	5b210.0	Parciálna resekcia pršitných teliesok,štand.
5b122.03	HeTE.s odstr.prišt.tel.bez dis.kompartm.,miniinv.v-r	5b210.1	Parciálna resekcia prišt.tel.,miniinv.videoas.
5b122.04	HemiTE.s odstr.prišt.tel.bez dis.kompartm.,esk.asist.	5b210.2	Parciálna resekcia prišt.tel.,miniinv.radioas.
5b122.05	HemiTE.s odstr.prišt.tel.bez dis.kompartm.,esk.radioas.	5b210.3	Parciálna res.prišt.tel.,miniinv.video-radioas.
5b122.06	HemiTE.s odstr.prišt.tel.bez dis.kompartm.,s elektroneuros.	5b210.4	Parciálna res.prišt.tel.,endoskop.asist.
5b122.0x	HemiTE.s odstr.prišt.tel.bez dis.kompartm., ostatné	5b210.5	Parciálna res.prišt.tel.,endoskop.radioasist.
5b122.10	HemiTE.s odst.prišt.t.a s dis.ce.k. a krč.dis.lat.komp.LU, štand	5b210.6	Parciálna res.prišt.tel.,elektroneurostim.
5b122.11	HeTE.s odst.prišt.t.a s dis.ce.k. a krč.dis.lat.k.LU,miniinv.video	5b210.x	Parciálna resekcia prišt.tel.,ostatné
5b122.12	HeTE.s odst.prišt.t.a s dis.ce.k. a krč.dis.lat.k.LU,miniinv.radio	5b211.0	Opak.revízia s čiastoč.resek.prišt.tel.,štand.
5b122.13	HeTE.s odst.prišt.t.a s dis.ce.k. a krč.dis.lat.k.LU,miniinv.v-r	5b211.1	Opak.revízia s čiastoč.resek.prišt.tel.,miniinv.videoas.
5b122.14	HeTE.s ods.prišt.tel.a s dis.ce.k. a krč.dis.lat.komp.LU.,esk.as	5b211.2	Opak.revízia s čiastoč.resek.prišt.tel.,miniinv.radioas.
5b122.15	HeTE.s odst.prišt.tel.a s dis.ce.k. a krč.dis.lat.komp.LU.,esk.r.s	5b211.3	Opak.revízia s čiastoč.resek.prišt.tel.,miniinv.video-radioas.
5b122.16	HeTE.s odst.prišt.t.,s dis.ce.k. a krč.dis.lat.komp.LU,s el.neur	5b211.4	Opak.revízia s čiastoč.resek.prišt.tel.,endoskop.as.
5b122.1x	HeTE.s odst.prišt.tel.a s dis.ce.k. a krč.dis.lat.komp.LU,iná sp.	5b211.5	Opak.revízia s čiastoč.resek.prišt.tel.,endoskop.radioasist.
5b141.70	Tyreoidekt.s odst.prišt.tel.bez disekcie kompart.,štandard.	5b211.6	Opak.revízia s čiastoč.resek.prišt.tel.,elektroneurostim.
5b141.71	TTE s odst.prišt.tel.bez disek.kompart.,miniinv.videoas	5b211.x	Opak.revízia s čiastoč.resek.prišt.tel.,ostatné
5b141.72	TTE s odst.prišt.tel.bez disekcie kompart.,miniinv.radioas.	5b21x.0	Iná parciál.res.prišt.tel.,štand.
5b141.73	TTE s odst.prišt.tel.bez disekcie kompart.,miniinv.v-radioas.	5b21x.1	Iná parciál.res.prišt.tel.,miniinv.videoas.
5b141.74	Tyreoidekt.s odst.prišt.tel.bez disekcie kompart.,esk.asist.	5b21x.2	Iná parciál.res.prišt.tel.,miniinv.radioas.
5b141.75	TTE s odst.prišt.tel.bez disekcie kompart.,esk.radioas.	5b21x.3	Iná parciál.res.prišt.tel.,miniinv.video-radioas.
5b141.76	TTE s odst.prišt.tel.bez disekcie kompart.,s elektroneuros.	5b21x.4	Iná parciál.res.prišt.tel.,endokop.as.
5b141.7x	Tyreoidekt.s odst.prišt.tel.bez disekcie kompart., ostatné	5b21x.5	Iná parciál.res.prišt.tel.,endoskop.radioasist.
5b141.80	TTE s ods.prišt.t. a s dis.ce.k. a krč.dis.lat.komp.LU, štand.	5b21x.6	Iná parciál.res.prišt.tel.,elektroneurostim.
5b141.81	TTE s ods.prišt.t.a s dis.ce.k. a krč.dis.lat.komp.LU,miniinv.v.	5b21x.x	Iná parciál.res.prišt.tel.,ostatné
5b141.82	TTE s ods.prišt.t.a s dis.ce.k. a krč.dis.lat.komp.LU, miniinv.r.	5b220.0	Paratyreoidektómia bez reimplantácie, štand.
5b141.83	TTE s ods.prišt.t.a s dis.ce.k. a krč.dis.lat.k.LU, miniinv.v-radioa	5b220.1	Paratyreoidektómia bez reimpl.,miniinv.videoas.
5b141.84	TTE s ods.prišt.t.a s dis.ce.k. a krč.dis.lat.komp.LU, esk.asist.	5b220.2	Paratyreoidektómia bez reimpl.,miniinv.radioas.
5b141.85	TTE s ods.prišt.t.a s dis.ce.k. a krč.dis.lat.komp.LU, esk.radioas.	5b220.3	Paratyreoidektómia bez reimpl.,miniinv.video-radioas.

5b220.4	Paratyreoidektómia bez reimpl.,endoskop.asistovaná	5b221.2	Paratyreoidektómia s reimpl.,miniinv.radioas.
5b220.5	Paratyreoidektómia bez reimpl.,endoskop.radioasist.	5b221.3	Paratyreoidektómia s reimpl.,miniinv.video-radioas.
5b220.6	Paratyreoidektómia bez reimpl.,elektroendostim.	5b221.4	Paratyreoidektómia s reimpl(autotranspl):ESK asus.
5b220.x	Paratyreoidektómia bez reimplantácie:ostatné	5b221.5	Paratyreoidektómia s reimpl.,endoskop.radioasist.
5b221.0	Paratyreoidektómia s reimplant(autotranspl),štand.	5b221.6	Paratyreoidektómia s reimpl.,elektroendostim.
5b221.1	Paratyreoidektómia s reimpl.,miniinv.videoas.	5b221.x	Paratyreoidektómia s reimplantáciou(autotranspl),ost

**ADRG K07 Iné výkony pri obezite**

Výk. v tabu ke K07-1

**DRG K07Z Iné výkony pri obezite****Výkon K07-1**

5n18e.0	Odstránenie jednej žalúdočnej bandáže:otv.chir.abd.	5v401.c	Liposukcia v inguinálnej a genitálnej oblasti
5n18e.1	Odstránenie jednej žalúdočnej bandáže:otv.ch.torakál.	5v401.d	Liposukcia v gluteálnej oblasti
5n18e.2	Odstránenie jednej žalúdočnej bandáže: laparoskopicky	5v401.e↔	Liposukcia v oblasti stehna a kolena
5n18e.4	Odstránenie jednej žalúdočnej bandáže:zm.lsk.-lpt.	5v401.f↔	Liposukcia v oblasti predkolenia
5n18e.x	Odstránenie jednej žalúdočnej bandáže:ost.	5v401.g↔	Liposukcia v oblasti nohy (chodidlo)
5u115.0↔	Operácia gynekomastie bez liposukcie	5v401.n	Liposukcia prsníkov
5u115.1↔	Operácia gynekomastie s liposukciou	5v401.x	Liposukcia, ostatné
5u210.3↔	Korekcia asymetrie prsníka redukčnou mamoplastikou	5v402.0	Odstránenie tukového tkaniva v oblasti pery
5u210.4↔	Kor.asymetrie prsníka redukč.mamoplastikou a impl.	5v402.4	Odstránenie tukového tkaniva ostatných častí hlavy
5u214.1↔	Redukč.mamoplastika pre hypertrof.fahk.a stred.závaž.st.	5v402.5	Odstránenie tukového tkaniva v oblasti krku
5u214.2↔	Redukčná mamoplastika s transplantáciou areoly	5v402.6↔	Odstránenie tukového tkaniva v oblasti ramena a axily
5v400.6↔	Redukč.tkan.plastika na koži a podkoží:rameno,axila	5v402.7↔	Odstránenie tukového tkaniva v oblasti ramena a lakťa
5v400.7↔	Redukč.tkan.plastika na koži a podkoží:ram,lakeť	5v402.8↔	Odstránenie tukového tkaniva v oblasti predlaktia
5v400.8↔	Redukč.tkan.plastika na koži a podkoží:predlaktie	5v402.9↔	Odstránenie tukového tkaniva v oblasti ruky
5v400.9↔	Redukč.tkanivová plastika na koži a podkoží:ruka	5v402.a	Odstránenie tukového tkaniva v oblasti hrud.steny a chrbta
5v400.a	Redukč.tkan.plastika na koži a podkoží:hrud.st,chrbát	5v402.b	Odstránenie tukového tkaniva v brušnej oblasti
5v400.b	Redukč.tkan.plastika na koži a podkoží:bruš.obl	5v402.c	Odstránenie tukového tkaniva v inguinál,genitál.obl.
5v400.c	Redukč.tkan.plastika na koži a podkoží:inguin,genit.o	5v402.d	Odstránenie tukového tkaniva v gluteálnej oblasti
5v400.d	Redukč.tkan.plastika na koži a podkoží:gluteál.obl.	5v402.e↔	Odstránenie tukového tkaniva v oblasti stehna a kolena
5v400.e↔	Redukč.tkan.plastika na koži a podkoží:stehno,koleno	5v402.f↔	Odstránenie tukového tkaniva v oblasti predkolenia
5v400.f↔	Redukč.tkan.plastika na koži a podkoží:predkol	5v402.g↔	Odstránenie tukového tkaniva v oblasti nohy (chodidlo)
5v400.g↔	Redukč.tkanivová plastika na koži a podkoží:noha/chod/	5v402.x	Odstránenie tukového tkaniva, ostatné
5v400.x	Redukčná tkaniv.plastika na koži a podkoží:ostat.	5v403	Axilárna odsávacía kyretáž potných žliaz
5v401.0	Liposukcia v oblasti pery	5v611.10	Odber tuk.b.excíziou,malý objem (<100ml-mikrograft)
5v401.4	Liposukcia ostatných častí hlavy	5v611.11	Odber tuk.b.excíziou,veľký objem (>100ml-makrograft)
5v401.5	Liposukcia v oblasti krku	5v611.20	Odber tuk.b.liposukčným prístrojom,m.o.(<100ml-mikrograft)
5v401.6↔	Liposukcia v oblasti ramena a axily	5v611.21	Odber tuk.b.liposukčným prístrojom,v.o.(>100ml-makrograft)
5v401.7↔	Liposukcia v oblasti ramena a lakťa	5v611.30	Odber tuk.b.striekačkou,malý objem (<100ml-mikrograft)
5v401.8↔	Liposukcia v oblasti predlaktia	5v611.31	Odber tuk.b.striekačkou,veľký objem (>100ml-makrograft)
5v401.9↔	Liposukcia v oblasti ruky	5v611.x0	Odber tuk.b.(štepov)ostat.,malý objem (<100ml-mikrograft)
5v401.a	Liposukcia v oblasti hrudnej steny a chrbta	5v611.x1	Odber tuk.b.(štepov)ostat.,veľký objem (>100ml-makrograft)
5v401.b	Liposukcia v brušnej oblasti		

**ADRG K09 Iné výkony pri endokrinných ochoreniach, poruchách výživy a metabolizmu**

Min. 1 výk. v tabu ke K09-1

**DRG K09A Iné výkony pri endokrinných ochoreniach, poruchách výživy a metabolizmu s ur itým výkonom, vek < 7 rokov alebo ve mi ajké CC**

Min. 1 výk. v tabu ke K09-2 a (Vek &lt; 7 r. alebo PCCL &gt; 3)

**DRG K09B Iné výkony pri endokrinných ochoreniach, poruchách výživy a metabolizmu bez ur itého výkonu, vek > 6 rokov, bez ve mi ajkých CC, s komplexným výkonom**

Výk. v tabu ke K09-3

**DRG K09C Iné výkony pri endokrinných ochoreniach, poruchách výživy a metabolizmu bez ur itého výkonu, vek > 6 rokov, bez ve mi ajkých CC, bez komplexného výkonu**

## Výkon K09-1

12a10.0	Perkutánná biopsia mozgu s použ.zobr.metód	13t10.5↔	Biopsia s incíziou svalov a mäkk.tkanív v obl.stehna
12m11.0↔	Perkut.(ihl.)biopsia lymf.uzlín krku	13t10.6↔	Biopsia s incíziou svalov a mäkk.tkanív v obl.predkolenia
12m11.1↔	Perkut.(ihl.)biopsia suprakl.lymf.uzlín(Virchow u)	13t10.7↔	Biopsia s incíziou svalov a mäkk.tkanív v obl.nohy
12m11.2↔	Perkut.(ihl.)biopsia axilárnych lymf.uzlín	13t10.x↔	Biopsia s incíziou ostat.svalov a mäkk.tkanív
12m11.3	Perkut.(ihl.)biopsia mediastinál.lymf.uzlín	13t20.0	Biopsia s incíz.skapuly, klavikuly, costae, sterna
12m11.4	Perkut.(ihl.)biopsia paraaortál.lymf.uzlín	13t20.1↔	Biopsia s incíziou humeru
12m11.5↔	Perkut.(ihl.)biopsia iliakálnych lymf.uzlín	13t20.2↔	Biopsia s incíziou radia a ulny
12m11.6↔	Perkut.(ihl.)biopsia lymf.uzlín panvy	13t20.3↔	Biopsia s incíz.karpál., MTC a falangeál.kostí ruky
12m11.7↔	Perkut.(ihl.)biopsia inguinál.lymf.uzlín	13t20.4	Biopsia s incíziou chrbtice
12m13	Perkut.(ihl.)biopsia týmusu	13t20.5	Biopsia s incíziou panvy
12m1x↔	Perkut.(ihl.)biops.lymf.u.slez.a týmusu,ostatné	13t20.6↔	Biopsia s incíziou femuru a pately
12m21.0↔	Perk.(ihl.)biopsia LU krku s použ.zobr.met.	13t20.7↔	Biopsia s incíziou tibie a fibuly
12m21.1↔	Perk.(ihl.)biopsia suprakl.LU(Virchow u.)s použ.zobr.met.	13t20.8↔	Biopsia s incíz. tarzál., MTT a falangeál.kostí nohy
12m21.2↔	Perk.(ihl.)biopsia axilár.LU s použ.zobr.met.	13t30.b	Biopsia s incíz.v obl.inej burzy
12m21.3	Perk.(ihl.)biopsia mediastinál.LU s použ.zobr.met.	13x01	Biopsia s incíziou ostat.orgánov krku
12m21.4	Perk.(ihl.)biopsia paraaortál.LU s použ.zobr.met.	14t30.7↔	Dg peroperač.ASK kolenného kĺbu
12m21.5↔	Perk.(ihl.)biopsia iliakál.LU s použ.zobr.met.	5a19t	Stereotaktická implantácia rádioaktívneho izotopu
12m21.6↔	Perk.(ihl.)biopsia LU panvy s použ.zobr.met.	5a30f	Impl.liek.pumpy na intratekál.aplik.liečiva do miech.kanála
12m21.7↔	Perk.(ihl.)biopsia inguin.LU s použ.zobr.met.	5a310.10	Impl.liek.pumpy intrat/epidurál.pod.liek:l.pum.s konš.priet.
12m23	Perk.(ihl.)biopsia týmusu s použ.zobr.met.	5a310.11	Impl.liek.pump.intratek/epidurál.pod.liek:progr.liek.pumpa
12m2x↔	Perk.(ihl.)biops.LU,slez.týmusu zobr.met.,ostatné	5a310.1x	Impl.liek.pumpy a intratek./epidurál.podávanie liek:ost.
12q10.0↔	Perkutánná (ihl.) biopsia vaječníkov	5a310.2	Vytvorenie podkožného rezervoára
12q20.1	Biopsia bez incí.chorio.klkov gravid.mat.,transvagin.zobr.m.	5b421.10	Tymektómia trancervikálne
12q23.0‡↔	Perkutánná biopsia vaječníkov s použ.zobraz.metód	5b421.11	Tymektómia torakotomicky
12t00.7↔	Artroskopická biopsia kolenného kĺbu	5b421.12	Tymektómia sternotomicky
12t10.4	Perkutánná (ihlová) biopsia chrbtice	5b421.13	Tymektómia torakoskopicky
12t20.4	Biopsia bez incíz.s použ.zobr.metód v obl.chrbtice	5b421.15	Tymektómia torakoskopicky - roboticky
12t21.b	Perkut.biopsia s použ.zobr.m. v obl. burzy	5b421.21	Resekcia týmusu prostredníctvom kolárnej mediastinotómie
13a10.5	Biops.s incí.intrakraniál.ciev s trepanáciou leb.kostí	5b421.2x	Resekcia týmusu, iná
13a10.7	Biops.s incíziou klenby lebky s trepanáciou lebkových kostí	5b421.40	Maximálna miniinvazívna tymektómia [MMIT]
13a10.8	Biops.s incí.lebeč. bázy s trepanáciou lebkových kostí	5b421.45	Maximálna miniinvazívna tymektómia [MMIT] - roboticky
13a10.9	Biops.s incí.tvár.časti lebky s trepanáciou lebkových kostí	5b42x	Iné excízie a resekcie týmusu
13a11.5	Stereotaktická biopsia intrakraniálnych ciev	5b492	Exstirpácia cysty týmusu
13j01	Biopsia s incíziou mediastína	5b49x	Ostatné operácie na týmuse a corpus pineale
13k02.0↔	Biopsia s incíziou extrakraniál.ciev hlavy a krku	5c210.0↔	Povrch.excízia chor.tk.oč.viečka bez zasiahn. okraja viečka
13k02.1↔	Biopsia s incíziou ciev pleca, ramena a ruky	5c210.1↔	Povrch.exc.chor.tk.oč. viečka so zasiahn. okraja viečka
13k02.2	Biopsia s incíziou ciev hrudníka	5c211.0↔	Povrch.excí.ch.tk.oč.viečka histogr.kontr.b.zas.okr.viečka
13k02.3	Biopsia s incíziou ciev brucha	5c211.1↔	Povrch.excí.ch.tk.oč.viečka histogr.kontrol.so zas.okr.viečka
13k02.4	Biopsia s incíziou viscerálnych ciev	5c212.0↔	Hlboká exc.chor.tk.oč.viečka bez zasiahnutia okraja viečka
13k02.5↔	Biopsia s incíziou ciev stehna	5c212.1↔	Hlboká exc.chor.tk.oč.viečka so zasiahnutím okraja viečka
13k02.6↔	Biopsia s incíziou ciev predkolenia a nohy	5c213.0↔	Hlb.exc.ch.tk.oč.viečka histogr.kontr.bez zasiah.okr.viečka
13k02.7↔	Biopsia s incíziou ciev, ostatné	5c213.1↔	Hlb.exc.ch.tk.oč.viečka histogr.kontr.so zas.okraja viečka
13k02.8	Biopsia s incíziou ostatných orgánov hrudníka	5c234↔	Koreč.OP entropia a extropia transplant.al. implantáciou
13m00	Biopsia s incíziou týmusu	5c235↔	Kor.OP entropia a extropia plastikou s posun/záhyb
13m10.0↔	Biopsia s incíziou cervikál.lymfatických uzlín	5c260.0↔	Iná rekonštr.oč.viečok, plastikou kož.lalokom posunom kože
13m10.1↔	Biopsia s incíziou supraklavikul.lymfatických uzlín	5c260.1↔	Iná rekonštr.oč.viečok, plast.kož.lalok. pootoč.kože
13m10.2↔	Biopsia s incíziou axilár.lymfatických uzlín	5c260.2↔	Iná rekonštr.oč.viečok, plast.kož.lalok. pretoč.kože
13m10.3	Biopsia s incíziou mediastinál.lymfatických uzlín	5c260.x↔	Iná rekonštr.oč.viečok, plast.kož.lalokom, ostat.
13m10.4	Biopsia s incíziou paraaortál.lymfatických uzlín	5c261.0↔	Iná rekonštr.oč.viečok, plast.s presun.okr.viečka s kantotóm.
13m10.5↔	Biopsia s incíziou iliakál.lymfatických uzlín	5c261.1↔	Iná rekon.oč.viečok,plast.s presun.okr.viečka s oblúk.posun.
13m10.6↔	Biopsia s incíziou inguinál.lymfatických uzlín	5c261.x↔	Iná rekonštr.oč.viečok, plast.s presunom okr.viečka, ostat.
13m10.7↔	Biopsia s incíziou lymfatických uzlín panvy	5c262.0↔	Iná rekonštrukcia očných viečok:transplantáciou kože
13m10.x↔	Biopsia s incíziou ostatných lymfatických uzlín	5c262.1↔	Iná rekonštrukcia očných viečok:transplantáciou sliznice
13n00.0	Biopsia s incíziou pečene s excíziou	5c262.2↔	Iná rekonštrukcia očných viečok:transplantáciou uzlíka
13n00.1	Ihlová biopsia s incíziou pečene	5c262.3↔	Iná rekonštr.očných viečok:transplant. sliznice a uzlíka
13n01.3	Biopsia s incíziou pankreasu	5c262.x↔	Iná rekonštrukcia očných viečok:transplantáciou, ostatné
13n09.2	Biopsia s incíziou mezenteria	5c263.0↔	Iná rekonštr.oč.viečok: tarsokonjuktivál.transplant.stopk.lal.
13n09.3	Biopsia s incíziou omentera	5c263.1↔	Iná rekonštr.oč.viečok: tarsokonjuktivál.transplant. vofne
13n09.4	Biopsia s incíziou peritonea	5c263.2↔	Iná rekonštr.oč.vieč: tarsokonjuktivál.transpl.tarsomarginál.
13n09.5	Biopsia s incíziou retroperitoneálneho tkaniva	5c263.x↔	Iná rekonštr.oč.viečok:tarsokonjuktiv.transplantátom,ost.
13n09.x	Biopsia s incíziou ostat.org. tráviaceho systému	5c264.0↔	Iná rekonštr.oč.viečok:plast.posunom a rot.vieč.rot.lic.pl.
13p02.0↔	Biopsia s incíziou semenníkov	5c264.1↔	Iná rekonštr.oč.viečok:pl.pos.a rot.vieč:pl.s pres.a uzáv.
13q00.0↔	Biopsia s incíziou vaječníkov	5c264.2↔	Iná rekonštr.oč.vieč:pl.pos.a rot.v:náh.hor.vie.pl.dol.vie.
13t10.0	Biopsia s incíziou svalov a mäkk.tkanív v obl.krku	5c264.x↔	Iná rekonštr.oč.viečka:plast.posunom a rotáciou viečka ost.
13t10.1↔	Biopsia s incíziou svalov a mäkk.tkanív v obl.ramena	5c265.0↔	Rekonštrukcia uhla očného viečka, mediálne
13t10.2↔	Biopsia s incíz.svalov a mäkk.tkanív v obl.ramena a lakt'a	5c265.1↔	Rekonštrukcia uhla viečka, laterálne
13t10.3↔	Biopsia s incíz.svalov a mäkk.tkanív v obl.predlaktia a ruky	5c270↔	Elevácia obočia
13t10.4	Biopsia s incíziou svalov a mäkk.tkanív v obl.trupu	5c271↔	Blefaroplastika horného viečka

5c272↔	Blefaroplastika dolného viečka	5c720.g↔	Intrak.ex.šoš:skléro-kor:zav.s.f.š.z.k.,i.o.(v.o.)šoš
5c273↔	Odstánenie tukového prolapsu orbity	5c720.h↔	Intrak.ex.šoš:sklerok:zav.šoš.zad.kom.b.bližš.u,i-o.(v.o.)š.
5c280.0↔	Vertikál.predĺženie horného viečka Z-plastikou	5c720.x↔	Intrakapsul.extrakcia šoš:skléro-korneál:ost.
5c280.1↔	Vertikálne predĺženie horného viečka transplantátom	5c721.0↔	Intrakaps.extr.šošovky:korneálne:bez impl.aloplast.šoš.
5c280.2↔	Vertikál.predĺž.hor.viečka recesiu retractoru hor.viečka	5c721.5↔	Intrak.ex.šoš:korneál:zav.uhol.kom.sa.opier.š.pred.kom.
5c280.3↔	Vertik.predĺž.hor.viečka ektómiou Muller.svalov [m.tars.s]	5c721.a↔	Intrak.ex.šoš:korneál:zav.cps.fix.š.zad.kom.,monofok.,i-o.š.
5c280.x↔	Vertikálne predĺženie horného viečka,ostatné	5c721.b↔	Intrak.ex.šošovky:korneál:zav.sulc.fix.š.zad.kom.,m-f.,i-o.š.
5c281↔	Vertikálne predĺženie dolného viečka	5c721.c↔	Intrak.ex.šoš:korneál:zav.skleru fix.š.zad.kom,m-f,i-o.š
5c28x↔	Vertikálne predĺženie viečka,ostatné	5c721.d↔	Intrak.ex.šoš:korneál:zav.š.zad.kom.b.bližš.u.,m-f,i-o.š.
5c300↔	Resekcia na priamom očnéom svale	5c721.e↔	Intrakaps.ex.šoš:korneál:zav.cps.fix.š.zad.kom,intra-okul.š.
5c301↔	Zvrásnenie (ohyb) na priamom očnéom svale	5c721.f↔	Intrak.ex.šoš:korneál:zav.sulc.fix.š.zad.kom,i-o.š.
5c302↔	Premiestnenie dopredu na priamom očnéom svale	5c721.g↔	Intrak.ex.šoš:korneál:zav.na sklérú.fix.š.zad.kom,i-o.š.
5c303↔	Kombi.z resek.zvrásn. a/al.premiest.dopredu na priam.oč.sv.	5c721.h↔	Intrak.ex.šoš:korneál:zav.šoš.zad.kom,osobit.f.intraokul.šoš
5c30x↔	Spevňujúce zákroky na priamom očnéom svale, ostatné	5c721.x↔	Intrakapsulárna extr.šoš:korneálne:ost.
5c310↔	Jednoduché spätné premiest. na priamom očnéom svale	5c72x.0↔	Ost.intrakapsulár. extr.šoš:bez impl.alopl.šoš.
5c311↔	Spätný presun na slučky na priamom očnéom svale	5c72x.5↔	Ost.intrak.ex.šoš:so zav.na uh.kom.sa.opier.fix.šoš.pred.kom
5c312↔	Tenotómia,myotómia a myektómia na priamom očnéom svale	5c72x.6↔	Ost.intrak.ex.šoš:so zav.na sklérú.fix.šoš.z.k.monofok,i-o.š.
5c313↔	Parciálna tenotómia a myotómia na priamom očnéom svale	5c72x.7↔	Ostatné intrak.ex.šoš:so zavedením inej šošovky pred.kom.
5c314↔	Spätný presun s interponátom na priamom očnéom svale	5c72x.8↔	Ost.intrak.ex.šoš:so zav.šoš.pred.kom.bez bližš.urč.
5c31x↔	Oslabujúce zákroky na priamom očnéom svale, ostatné	5c72x.9↔	Ost.intrak.ex.šoš:so zav.viac.aloplast.šoš.
5c320↔	Jednoduchá myopia	5c72x.a↔	Ost.intrak.ex.šoš:so zav.na kaps.fix.šoš.zad.k,m-f,i-o.š.
5c321↔	Myopia kombin.d'alšími opatr.na tom istom (oč.) svale	5c72x.b↔	Ost.intrak.ex.šoš:so zav.na sulc.fix.šoš.zad.k,m-f,i-o.š.
5c340↔	Resekcia na šikmom očnéom svale	5c72x.c↔	Ost.intrak.ex.šoš:so zav.na sklérú.fix.šoš.z.k.monofok,i-o.š.
5c341↔	Zahnutie na šikmom očnéom svale	5c72x.d↔	Ost.intrak.ex.šoš:so zav.šoš.zad.kom.b.bližš.u.,m-f,i-o.š.
5c342↔	Predsunutie na šikmom očnéom svale	5c72x.e↔	Ost.intrak.ex.šoš:so zav.na kaps.fix.šoš.zad.kom,i-o.š.
5c343↔	Kombi.res. a zahnutia a/alebo predsun.na šikmom oč.svale	5c72x.f↔	Ost.intrak.ex.šoš:zav.sulc.fix.š.zad.kom,osob.f.intra-ok.šoš.
5c34x↔	Posilňujúce zákroky na šikmom očnéom svale, ostatné	5c72x.g↔	Ost.intrak.ex.šoš:zav.na sklérú.fix.šoš.zad.kom,i-o.š.
5c350↔	Jednoduchý presun dozadu na šikmom očnéom svale	5c72x.h↔	Ost.intrakapsul.ex.šoš:zav.i-o.š.b.bližš.u,osob.forma i-o.š.
5c351↔	Presun dozadu na slučky na šikmom očnéom svale	5c72x.x↔	Ostatné intrakapsulárne extrakcie šošovky
5c352↔	Tenotómia,myotómia,tenekt.a myektómia na šikm.oč.svale	5c732.0↔	Vytlačenie jadra šoš.a/al.aspir:skléro-korn:b.impl.alop.š.
5c353↔	Parciálna tenotómia a myektómia na šikmom oč.svale	5c732.5↔	Vytl.jad.š.a/al.aspir:s-k:zav.o.kom.uh.opier.š.pred.kom.
5c354↔	Vloženie interponátu na šikmom očnéom svale	5c732.6↔	Vytl.jadra.š.a/al.aspir:s-k.p.zav.iris fix.š.pred.kom.
5c35x↔	Oslabujúce zákroky na šikmom očnéom svale, ostatné	5c732.7↔	Vytl.jad.š.a/al.aspir:sklér-korne:zav.urč.šoš.pred.kom.
5c370.1↔	Kombinovaná operácia na 2 priamych očných svaloch	5c732.8↔	Vytl.jad.š.a/al.aspir:sklér-korne:zav.š.pred.kom.b.bližš.urč.
5c370.2↔	Kombinovaná operácia na najmenej 3 priamych oč.svaloch	5c732.9↔	Vytl.jad.š.a/al.aspir:sklér-korn:zav.viac.alopl.š.
5c371.1↔	Kombinovaná operácia na 2 šikmých očných svaloch	5c732.a↔	Vytl.jad.š.a/al.aspir:s-k:zav.cps.fix.š.zad.k.,monofok,i-o.š.
5c371.2↔	Kombinovaná OP na najmenej 3 šikmých očných svaloch	5c732.b↔	Vytlač.jad.šoš.a/al.aspir:s-k:zav.sulc.fix.š.zad.k,m-f,i-o.š.
5c372.1↔	Kombi.OP na najm.3 priam.oč.sv. a najm.na 2 šikmých.oč.sv.	5c732.c↔	Vytlač.jad.šoš.a/al.aspir:s-k:zav.na sklérú.fix.š.zad.k,m-f.,i-o.š.
5c372.2↔	Kombi.OP na 1 priamom a 1 šikmom očnéom svale	5c732.d↔	Vytl.jadra.š.a/al.aspir:s-k:zav.šoš.zad.kom,m-f.,i-o.š.
5c372.3↔	Kombi.OP na 1 priamom oč.sv.a 2 šikmých oč.sval.	5c732.e↔	Vytl.jad.š.a/al.aspir:s-k:zav.skleru fix.š.zad.kom.,i-o.š.
5c372.4↔	Kombi.OP na 2 priamych oč.sv.a 1 šikmom oč.svale	5c732.f↔	Vytl.jad.š.a/al.aspir:s-k:zav.sulc.fix.š.zad.kom,intra-okul.šoš.
5c372.5↔	Kombi. OP na 2 priamych oč.sval.a 2 šikmých oč.svaloch	5c732.g↔	Vytl.jad.š.a/al.aspir:s-k:zav.na sklérú.fix.š.zad.k,intraokul.š.
5c378↔	Myopia na 2 priamych očných svaloch	5c732.h↔	Vytl.jad.š.a/al.aspir.:s-k:zav.šoš.zad.kom,b.bližš.urč.
5c379↔	Myopia na najm.2 priam.oč.svaloch s OP na najm.1 d.oč.sv.	5c732.x↔	Vytlač.jad.šoš.a/al.aspir:sklér-korne:ost.
5c37x↔	Kombinované operácie očných svalov,ostatné	5c733.0↔	Stekutenie jadra šoš.[f.ef.]sklér-korn:b.impl.aloplast.š.
5c610.0↔	Krytá goniotrepan/trabekulotóm. b. adjuvant.medikam.Th	5c733.5↔	Stekutenie j.šoš.[f.ef.]s-k:zav.o.kom.uhol.opier.š.pred.kom.
5c610.1↔	Krytá goniotrepan/trabekulotóm.s medikam.na potlač.fibrózy	5c733.6↔	Stekut.j.šoš.[f.ef.]sklér-korne:zav.iris fix.šoš.pred.kom.
5c610.x↔	Krytá goniotrepanácia/trabekulotómia,ostatné	5c733.7↔	Stekut.j.šošovky [f.ef.]s-k:zav.osob.šoš.pred.kom.
5c620↔	Cykloterapia	5c733.8↔	Stekut.jadra šoš.[f.ef.]s-k:zav.šoš.pred.kom.b.bližš.urč.
5c621↔	Cyklokryoterapia	5c733.9↔	Stekut.j.šoš.[fakoemulzif]s-k:zav.viac.alopl.šoš.
5c622↔	Cyklofotokoagulácia	5c733.a↔	Stekut.j.šoš.[f.ef.]s-k:zav.cps.fix.š.zad.kom,m-f.,i-o.š.
5c62x↔	Zniž.vnútrooč.tlaku OP na corpus ciliare,ost.	5c733.b↔	Stekut.jadra šoš.[f.ef.]s-k:zav.sulc.fix.š.zad.kom,m-f.,i-o.š.
5c631↔	Trabekulotómia na zníž.vnútrooč.tl.zlepš.cirkul.komor.tek.	5c733.c↔	Stekut.j.šoš.[f.ef.]s-k:zav.na sklérú.fix.š.zad.kom,m-f.,i-o.š.
5c635↔	Cykloterapia	5c733.d↔	Stek.j.šoš.[f.ef.]sklér-korn:zav.š.zad.kom.b.bližš.urč.m-f,i-o.š.
5c638↔	Intraokulárna laserová trabekulotómia	5c733.e↔	Stekut.j.šoš.[f.ef.]s-k:zav.cps.fix.š.zad.kom,osob.forma i-o.š.
5c63x↔	Zniž.vnútrooč.tl.zlepš.cirk.kom.tek,ost.	5c733.f↔	Stekut.j.šoš.[f.ef.]s-k:zav.sulc.fix.š.zad.kom,intra-okul.š.
5c640↔	Viskokanalostómia	5c733.g↔	Stek.jadra šoš.[f.ef.]s-k:zav.na sklérú.fix.š.zad.k,i-o.š.
5c641↔	Hlboká sklerotómia	5c733.h↔	Stek.j.šoš.[f.ef.]s-k:zav.šoš.zad.kom.b.bližš.urč.intra-okul.š.
5c64x↔	Zniž.vnútrooč.tl.nefiltruj.OP(OP neovplyvň.filtr.),ost.	5c733.x↔	Stekutenie jadra šoš.[f.ef.]sklér-korneál:ost.
5c720.0↔	Intrakapsul.extr.šoš:skléro-korneálne:bez imp.alopl.šoš.	5c734.0↔	Vytlač.jadra šoš.a/al.aspir:korneál:b.impl.alopl.šoš.
5c720.5↔	Intrak.ex.šoš:skléro-kor:zav.o pred.u.sa.opier.šoš.pred.kom	5c734.5↔	Vytl.j.š.a/al.-aspir:korne:zav.o.uhol.kom.sa.opier.š.pred.kom
5c720.6↔	Intrak.ex.šoš:skléro-kor:zaved.na dúh.fix.šoš.pred.komory	5c734.6↔	Vytl.jadra.š.a/al.aspir:korneál:zav.iris fix.šoš.prednej.kom.
5c720.7↔	Intrakaps.ex.šoš:skléro-kor: zaved.inej šoš.pred.kom.	5c734.7↔	Vytlač.j.š.a/al.aspir:korneál:zav.osobit.šoš.pred.kom.
5c720.8↔	Intrakapsul.extrak.šoš:skléro-kor:bez bližš.urč.	5c734.8↔	Vytlač.j.š.a/al.aspir:korne:zav.šoš.pred.kom.b.bližš.urč.
5c720.a↔	Intrak.ex.šoš:sklerok:zav.na cps.fix.šoš.zad.k.,monofok.,i-o.š	5c734.9↔	Vytl.jadra šoš.a/al.aspir:korneál:zaved.viac.alopl.šoš.
5c720.b↔	Intrak.ex.šoš:skléro-kor:zav.na sulc.fix.š.zad.k.,monof.i-o.š	5c734.a↔	Vytl.j.š.a/al.aspir:korne:zav.cps.fix.š.zad.kom,monofok,i-o.š
5c720.c↔	Intrak.ex.šoš:sklerok:zav.na sklérú.fix.š.zad.k,m-f,i-o.š	5c734.b↔	Vytl.j.š.a/al.aspir:korne:zav.sulc.fix.š.zad.kom,m-f,i-o.š.
5c720.d↔	Intrak.ex.šoš:sklerok:zav.šoš.zad.kom.b.bližš.urč,m-f,i-o.š	5c734.c↔	Vytl.j.š.a/al.aspir:korne:zav.na sklérú.š.zad.kom,m-f,i-o.š.
5c720.e↔	Intrak.ex.šoš:sklerok:zav.cps.fix.šoš.zad.kom,i-o(v.o.)šoš	5c734.d↔	Vytl.jadra šoš.a/al.aspir:korneál:zav.š.zad.kom,m-f,i-o.š.
5c720.f↔	Intrak.ex.šoš:skléro-kor:zav.sulc.fix.š.zad.kom,i-o.(v.o.)š.	5c734.e↔	Vytl.j.š.a/al.aspir:korne:zav.cps.fix.š.zad.kom,osob.f,i-o.š.

5c734.f↔	Vytl.j.šoš./al.aspir.korne:zav.sulc.fix.š.zad.kom.intra-okul.šoš.	5c74x.b↔	Iné ost.extraktacie.šoš:zav.na sulc.fix.š.zad.kom,m-f,i-o.š.
5c734.g↔	Vytl.j.š.a/al.aspir.korne:zav.na sklérú fix.š.zad.kom,i-o.š.	5c74x.c↔	Iné ost.extr.šoš:zav.na sklérú fix.š.zad.kom,m-f,i-o.š.
5c734.h↔	Vytl.j.š.a/al.aspir.korne:zav.šoš.zad.kom.b.bližš.urč.i-o.š.	5c74x.d↔	Iné ost.extr.šoš:zav.š.zad.kom.bez bližš.urč.,m-f,i-o.š.
5c734.x↔	Vytláč.jadra šošovky a/al.aspirácia:korneálne:ost.	5c74x.e↔	Iné ost.ex.š:zav.na cps.fix.š.zad.kom.osob.f.intra-okul.š.
5c735.0↔	Stekut.jadra.šoš.[f.emulzif]korneál:b.impl.alopl.šoš.	5c74x.f↔	Iné ost.extr.šošoviek:zav.na sulcus fix.š.zad.kom,i-o.š.
5c735.5↔	Stek.jadra šoš.[f.ef.]korne:zav.o uhol kom.opier.š.pred.kom.	5c74x.g↔	Iné ost.extr.šoš:zav.na sklérú fix.š.zad.kom,i-o.š.
5c735.6↔	Stek.jadra.šoš.[f.ef.]korne:zav.iris fix.šoš.pred.komory	5c74x.h↔	Iné ost.extr.šoš:zav.š.zad.kom.b.bližš.urč.,i-o.š.
5c735.7↔	Stekutenie jadra šoš.[f.ef.]korne:zav.inej šoš.pred.kom.	5c74x.x↔	Iné ostatné extraktacie šošoviek,ost.
5c735.8↔	Stek.jadra šoš.[f.ef.]korne:zav.š.pred.kom.b.bližš.urč.	5c810↔	Fixácia sietnice permanentnou plombou
5c735.9↔	Stek.jadra šoš.[f.emulzif.]korne:zav.viac.alopl.šoš.	5c811↔	Fixácia sietnice prechodnou plombou
5c735.a↔	Stek.jadra šoš.[f.ef.]korne:zav.š.do púzdra,m-f,i-o.š.	5c812↔	Fixácia sietnice serklážou
5c735.b↔	Stek.jadra šoš.[f.ef.]korne:zav.sulc.fix.š.zad.kom,m-f,i-o.š.	5c81x↔	Fixácia sietnice prítlačnými operáciami,ostatné
5c735.c↔	Stek.jadra š.[f.ef.]korne:zav.na sklérú fix.š.zad.kom,m-f,i-o.š.	5c822↔	Odstr.serkláže/plomby,kt.boli naložené k fix.sietnice
5c735.d↔	Stek.jadra š.[f.ef.]korne:zav.š.zad.kom.b.bližš.urč.,m-f,i-o.š.	5c856↔	Odstr.značkovacích platničiek sietnice pre rádioterapiu
5c735.e↔	Stek.jadra š.[f.ef.]korne:zav.cps.fix.š.zad.kom.osob.f.i-o.š.	5c870.0↔	Predná vitrektómia roztokom elektrolyt. cez pars pl.
5c735.f↔	Stek.jadra š.[f.ef.]korne:zav.sulc.fix.š.zad.kom.intra-okul.š.	5c870.1↔	Predná vitrekt.vzduchom cez pars plana
5c735.g↔	Stek.jadra š.[f.ef.]korne:zav.na sklérú fix.š.zad.kom,i-o.š.	5c870.2↔	Predná vitrekt.inými plynmi cez pars plana
5c735.h↔	Stek.jadra š.[f.ef.]korne:zav.š.zad.kom.b.bližš.urč.i-o.š.	5c870.3↔	Predná vitrekt.impl.silikón.oleja cez pars plana
5c735.x↔	Stekut.jadra šoš.[fakoemulzif] korneálne:ost.	5c870.4↔	Predná vitrekt.vým./napln.silikón.oleja cez pars pl.
5c73x.0↔	Ost.extraktaps.extraktacie šoš.[ECCE]bez impl.alopl.šoš.	5c870.5↔	Predná vitrekt.odstr.silikón.o.cez pars pl.
5c73x.5↔	Ost.extrak.ext.š.[ECCE]zav.o komor.uhol sa opier.š.pred.kom	5c870.6↔	Predná vitrekt.apl.medikament.cez pars plana
5c73x.7↔	Ost.extrak.e.š.[ECCE]so zaved.inej šoš.pred.kom.	5c870.x↔	Predná vitrekt.cez pars plana,ost.
5c73x.8↔	Ost.extraktapsul.e.š.[ECCE]zav.š.pred.kom.b.bližš.urč.	5c871.0↔	Pars plana vitrekt.roz.elektrol.bez chir.manipul.siet.
5c73x.9↔	Ost.extraktaps.extr.šoš.[ECCE]zav.viac.aloplast.šoš.	5c871.1↔	Pars plana vitrekt.vzduch.bez chir.manipul.siet.
5c73x.a↔	Ost.extrak.e.š.[ECCE]zav.na cps.fix.š.zad.kom,m-f,i-o.š.	5c871.2↔	Pars plana vitrekt.inými plynmi bez chir.manip.siet.
5c73x.b↔	Ost.extrak.e.š.[ECCE]zav.na sulc.fix.š.zad.kom,m-f,i-o.š.	5c871.3↔	Pars plana vitrekt.impl.sil.ol.bez chir.manip.siet.
5c73x.c↔	Ost.extrak.e.š.[ECCE]zav.na sklérú fix.š.zad.k.monofok,i-o.š.	5c871.4↔	Pars plana vitrekt.vým./napl.silik.ol.bez chir.manip.siet
5c73x.d↔	Ost.extrak.e.š.[ECCE]zav.šoš.zad.komory b.bližš.urč.m-f,i-o.š.	5c871.5↔	Pars plana vitrekt.odstr.sil.ol.bez chir.manip.siet.
5c73x.e↔	Ost.extraktaps.extraktacie š.[ECCE]zav.cps.fix.š.zad.kom,i-o.š.	5c871.6↔	Pars plana vitrekt.apl.medik.bez chir.manip.siet.
5c73x.f↔	Ost.extrak.e.š.[ECCE]zav.na sulc.fix.š.zad.kom,i-o.š.	5c871.x↔	Pars plana vitrekt.bez chir.manipul.siet.,ost.
5c73x.g↔	Ost.extrak.e.š.[ECCE]zav.na sklérú fix.š.zad.k.intra-okul.š.	5c872.0↔	Pars plana vitrekt.roz.elekt.s.odstr.epiretinál.membr.
5c73x.h↔	Ost.extrak.e.š.[ECCE]zav.šoš.zad.kom.osob.f.intra-okul.š.	5c872.1↔	Pars plana vitrekt.vzduch.s.odstr.epiretin.membr.
5c73x.x↔	Ost.extraktapsulárne extraktacie šošovky [ECCE],ostatné	5c872.2↔	Pars plana vitrekt.inými plynmi s.odstr.epiret.membr.
5c740.0↔	Extraktacie šošoviek nad pars plana:bez impl.alopl.šoš.	5c872.3↔	Pars plana vitrekt.impl.sil.ol.s.odstr.epiret.membr.
5c740.5↔	Extr.šoš.nad pars plana:zav.o kom.uhol sa opier.š.pred.kom.	5c872.4↔	Pars plana vitrekt.vým./napl.sil.ol.s.odstr.epiret.membr.
5c740.6↔	Extr.š.nad pars plana:zav.na iris fix.šoš.pred.kom.	5c872.5↔	Pars plana vitrekt.odstr.sil.ol.s.odstr.epiret.membr.
5c740.7↔	Extraktacie š.nad pars plana:zav.inej šoš.pred.kom.	5c872.6↔	Pars plana vitrekt.apl.medik.s.odstr.epiret.membr
5c740.8↔	Extr.š.nad pars plana:zaved.šoš.pred.komory bez bližš.urč.	5c872.x↔	Pars plana vitrekt.s.odstr.epiret.membr.,ost.
5c740.a↔	Extr.š.nad pars plana:zav.na cps.fix.š.zad.kom,m-f,i-o.š.	5c873.0↔	Pars plana vitrekt.rozток.elekt.s.odstr.subretin.membr.
5c740.b↔	Extr.š.nad pars plana:zav.na sulc.fix.š.zad.kom,m-f,i-o.š.	5c873.1↔	Pars plana vitrekt.vzduch.s.odstr.subret.membr.
5c740.c↔	Extr.š.nad pars plana:zav.na sklérú fix.š.zad.kom,m-f,i-o.š.	5c873.2↔	Pars plana vitrekt.inými plynmi s.odstr.subret.membr.
5c740.d↔	Extr.š.nad pars plana:zav.š.zad.kom.b.bližš.urč.m-f,i-o.š.	5c873.3↔	Pars plana vitrekt.impl.silik.ol.s.odstr.subret.membr.
5c740.e↔	Extr.š.nad pars plana:zav.na cps.fix.š.zad.kom.intra-okul.š.	5c873.4↔	Pars plana vitrekt.vým./napl.silik.ol.s.odstr.subretin.membr.
5c740.f↔	Ext.š.nad pars plana:zav.na sulc.fix.š.zad.kom,i-o.š.	5c873.5↔	Pars plana vitrekt.odstr.silik.ol.s.odstr.subret.membr.
5c740.g↔	Extr.š.nad pars plana:zav.na sklérú fix.š.zad.kom,i-o.š.	5c873.6↔	Pars plana vitrekt.apl.medik.s.odst.subret.membr.
5c740.h↔	Extr.š.nad pars plana:zav.šoš.zad.kom.b.bližš.urč.,i-o.š.	5c873.x↔	Pars plana vitrekt.s.odstr.subret.membr.,ost.
5c740.x↔	Extraktacie šošoviek nad pars plana,ostatné	5c874.0↔	Pars pl.vitrekt:roz.šle:odst.subre.mem,ods.m.sp.odchlip.s.
5c741.0↔	Extr.luxovanej šoš.z pred.kom:bez impl.aloplast.šoš.	5c874.1↔	Pars pl.vitrekt:vzduch:odst.subre.mem,ods.m.sp.odchlip.s.
5c741.x↔	Extraktacia lux.šoš.z prednej.komory,ost.	5c874.2↔	Pars pl.vitrekt:i.plyn:odst.subre.mem,ods.m.sp.odchlip.siet.
5c742.0↔	Extr.lux.šoš.zo sklovca:bez impl.alogén.šoš.	5c874.3↔	Pars pl.vitrekt:impl.sil.o:odst.subre.mem,ods.m.sp.odch.s.
5c742.5↔	Extr.lux.š.zo sklovca:zav.o kom.uhol sa opier.šoš.pred.kom.	5c874.4↔	Pars pl.vitrekt:v/n.sil.ol:odst.subre.mem,ods.m.sp.odch.s.
5c742.6↔	Extr.luxov.šoš.zo sklovca:zav.na iris fix.šoš.pred.kom.	5c874.5↔	Pars pl.vitrekt:odst.sil.ol:s.odst.subre.m,ods.m.sp.odch.s.
5c742.7↔	Extr.lux.šoš.zo sklovca:zaved.inej šoš.pred.kom.	5c874.6↔	Pars pl.vitrekt:medik.:s.odst.subre.mem,ods.m.sp.odchlip.s.
5c742.8↔	Extraktacia lux.š.zo sklovca:zav.š.pred.kom.bez bližš.urč.	5c874.x↔	Pars pla.vitrekt:s ods.subre.mem:ods.m.sp.ods.odchlip.siet:ost
5c742.a↔	Extr.lux.šoš.zo sklovca:zav.cps.fix.šoš.zad.k,m-f,intra-okul.š.	5c87x.0↔	Iná pars plana vitrektómia roztok.elektrolytu
5c742.b↔	Extr.lux.š.zo sklovca:zav.na sulc.fix.šoš.zad.k,m-f,i-o.š.	5c87x.1↔	Iná pars plana vitrektómia vzduch.
5c742.c↔	Extr.lux.š.zo sklovca:zav.na sklérú fix.š.zad.k.monofok,i-o.š.	5c87x.2↔	Iná pars plana vitrektómia inými plynmi
5c742.d↔	Extr.lux.š.zo sklovca:zav.šoš.zad.kom.b.bližš.urč.,m-f,i-o.š.	5c87x.3↔	Iná pars plana vitrektómia impl.silik.oleja
5c742.e↔	Extr.lux.š.zo sklovca:zaved.na cps.fix.š.zad.kom,i-o.š.	5c87x.4↔	Iná pars plana vitrektómia vým./naplnením silik.oleja
5c742.f↔	Extr.lux.š.zo sklovca:zav.na sulc.fix.š.zad.kom,i-o.š.	5c87x.5↔	Iná pars plana vitrektómia odstr.silik.oleja
5c742.g↔	Extr.lux.š.zo sklovca:zav.na sklérú fix.š.zad.kom,i-o.š.	5c87x.6↔	Iná pars plana vitrektómia apl.medikamentov
5c742.h↔	Extr.lux.š.zo sklovca:zav.š.zad.kom.b.bližš.urč.,i-o.š.	5c87x.x↔	Iná pars plana vitrektómia,ostatné
5c742.x↔	Iné extr.šoš:odstr.lux.šoš.zo skl:ost.	5c900↔	Orbitotómia transfrontálnym prístupom
5c74x.0↔	Iné ost.extraktacie šošoviek:bez impl.alopl.šoš.	5c901↔	Orbitotómia transkonjuktívál.pred.pristupom
5c74x.5↔	Iné ost.extr.šoš:zaved.o komor.uhol sa opier.šoš.pred.kom.	5c902↔	Orbitotómia transkután.pred.pristupom
5c74x.6↔	Iné ost.extraktacie šošoviek:zaved.na iris fix.šoš.pred.kom.	5c903↔	Orbitotómia transethmoidál.pristupom
5c74x.7↔	Iné ost.extraktacie šošoviek:zav.inej šoš.pred.kom.	5c904↔	Orbitotómia,ostatné
5c74x.8↔	Iné ost.extr.šoš:zav.inej šoš.pred.kom.bez bližš.urč.	5c90x↔	Orbitotómia bez bližšieho upresnenia
5c74x.9↔	Iné ost.extraktacie šošoviek:zav.viac.aloplast.šoš.	5c931↔	Iná telexizia ch.t.orbita a vnút.výstelky orbita
5c74x.a↔	Iné ost.extraktacie šoš:zav.na cps.fix.šoš.zad.kom.	5c93x↔	Iná exc.deštr.a exent.orb.a vnút.výstelky orb.,ost.

5c973↔	Revízia dutiny orbity	5I017.3↔	Embolektómie a trombektómie tepny stehna,ciev.protéza
5c97x↔	Revízia a rekonštrukcia orbity a očného bulbu:ostatné	5I017.x↔	Embolektómie a trombektómie tepny stehna,ost.
5c991.0↔	Kostná dekompresia jednej steny orbity	5I018.0↔	Embolektómie a trombektómie a. tibialis ant.
5c991.1↔	Kostná dekompresia dvoch stien orbity	5I018.1↔	Embolektómie a trombektómie aa. recurrentes
5c991.2↔	Kostná dekompresia troch stien orbity	5I018.2↔	Embolektómie a trombektómie a. dorsalis pedis
5c991.x↔	Kostná dekompresia orbity, ostatné	5I018.3↔	Embolektómie a trombektómie a. tibialis post.
5c992↔	Resekcia tukového tkaniva z orbity	5I018.4↔	Embolektómie a trombektómie a. fibularis
5c996↔	Odstránenie implantátu po operácii glaukómu	5I018.5↔	Embolektómie a trombektómie a. plantaris medial.
5c99x↔	Iné operácie na orbite,oku a očnom bulbe:ostatné	5I018.6↔	Embolektómie a trombektómie a. plantaris lateral.
5d003.1↔	Parciálna resekcia ušnice postihnutej nádorom	5I018.7↔	Embolekt. a trombektómie tepny predkol. a nohy,ciev. protéza
5d003.2↔	Radikálna resekcia ušnice bez rekonštrukcie	5I018.x↔	Embolektómie a trombektómie tepny predkol. a nohy,ost.
5d305.4	Obliterácia otvorenej trepanačnej dutiny	5I019.9↔	Embolektómie a trombektómie v. jugularis
5d404	Prerušenie vestibulárneho nervu	5I019.c↔	Embolektómie a trombektómie v. axillaris
5d405.1↔	Uzáv.dehiscen.tor.polkruh.kanál.pristupom cez str.jamu	5I120.0↔	Endarterektómia a trombendar. bliž. neur.č. a. carotis
5d405.3↔	Uzáver likvorovej fistuly do stredného ucha	5I120.1↔	Endarterekt. a a trombendararterektómia a. carot. com. a sin. car.
5j510.a	Mediastinotómia kollárna	5I120.20↔	Endarterekt. a trombendarterekt. a. carot. int. ext.č.
5j510.b	Mediastinotómia sternotomicky [sternotómia]	5I120.22↔	Direkt. endarterektómia a. carotis int. s angioplast. protet. mat.
5j510.c	Mediastinotómia ministernotomicky [ministernotómia]	5I120.23↔	Direktná endarterekt. a. carotis int. s angioplast. žilou
5j510.d	Mediastinotómia pre mediastinitídu s aplik. sŕkavého drénu	5I120.24↔	Direktná endarterektómia a. carotis int. s prim. sutúrou
5j510.x	Mediastinotómia, ostatné	5I120.25↔	Everzná endarterektómia a. carotis interna
5j514.0	Otvorená chirurgická mediastinálna lymfadenektómia	5I120.3↔	Endarterekt. a trombendarterekt. a. carotis ext.
5j514.1	Endoskopická mediastinálna lymfadenektómia	5I120.40↔	Endarterekt. a trombendarterekt. a. vertebral. extrakt.č
5j514.5	Mediastinálna lymfadenektómia, torakoskopicky - roboticky	5I120.5↔	Endarterekt. a trombendarterekt. a. carotis s použ. stentu
5j515.b0	Resekcia nádoru mediastína sternotomicky bez lymfadenek.	5I120.6↔	Endarterekt. a trombendarterekt. tepny hl. a krku, ciev. protéza
5j515.b1	Res. nádoru mediastína sternotomicky s lymfadenektómiou	5I120.x↔	Endarterekt. a trombendarterekt. tepny hl. a krku, ostat.
5j515.c	Resekcia nádoru mediastína, cervikálny prístup	5I121.0↔	Endarterekt. a trombendarterekt. a. axillaris
5j515.d	Resekcia nádoru mediastína mediastinoskopicky	5I121.1↔	Endarterekt. a trombendarterekt. a. brachialis
5j515.e	Resekcia nádoru mediastína torakoskopicky	5I121.2↔	Endarterekt. a trombendarterekt. tepny ramena, ciev. protéza
5j515.f	Res. nádoru mediastína torakotomicky/zo sternotómie	5I121.x↔	Endarterekt. a trombendarterekt. tepny ramena, ostat.
5j515.g	Resekcia nádoru mediastína torakoskopicky - roboticky	5I122.0↔	Endarterekt. a trombendarterekt. a. ulnaris
5j515.x	Resekcia nádoru mediastína, ostatné prístupy	5I122.1↔	Endarterekt. a trombendarterekt. a. radialis
5j520.01↔	Resek. časti steny hrudníka, uzáv. defektu autológ. mat.	5I122.2↔	Endarterekt. a trombendarterekt. tepny predk. a ruky, ciev. prot.
5j520.02↔	Resek. časti steny hrudníka, uzáv. defektu alogén. mat.	5I122.x↔	Endarterekt. a trombendarterekt. tepny predk. a ruky, ost.
5j523.1↔	Exstirp. nádoru hrudnej steny bez resekcie rebra, torakotom.	5I125.0↔	Endarterekt. a trombendarterekt. aa. lumbales
5j523.2↔	Exstirp. nádoru hrud. steny bez resekcie rebra, torakoskopicky	5I125.5↔	Endarterekt. a trombendarterekt. aa. panvy a trupu, ciev. prot.
5j552	Implantácia bránicového ventiláčného stimulátora	5I125.x↔	Endarterekt. a trombendarterekt. tepny panvy a trupu, ost.
5j902	Retorakotómia, resternotómia, reoperácia v torakochirurgii	5I127.0↔	Endarterekt. a trombendarterekt. a. femoralis
5k562	OP pri vrodených anomáliách a. lusoria	5I127.1↔	Endarterekt. a trombendarterekt. a. prof. femoris
5k563	OP pri vrod. anomál. slučky a. pulmonalis	5I127.2↔	Endarterekt. a trombendarterekt. a. poplitea
5k564	OP pri vrod. anomáliách v. cava	5I127.3↔	Endarterekt. a trombendarterekt. tepny stehna, ciev. protéza
5k565	OP pri vrodených anomáliách resekcia pľúcnych žíl	5I127.x↔	Endarterekt. a trombendarterekt. tepny stehna, ost.
5k590.4	Supravalvulárna resekcia aortálnej chlopne	5I128.0↔	Endarterekt. a trombendarterekt. a. tibialis anter.
5k594.4	Plastika supravalvulárnej stenózy pulmonálnej chlopne	5I128.1↔	Endarterekt. a trombendarterekt. aa. recurrentes
5k702	Perikardiotómia a kardiótómia: perikardiálna adheziolyza	5I128.2↔	Endarterekt. a trombendarterekt. a. dorsalis pedis
5I010.0↔	Embolektómie a trombektómie bližš. neur.č. a. carotis	5I128.3↔	Endarterekt. a trombendarterekt. a. tibialis poster.
5I010.1↔	Embolektóm. a trombekt. a. carotis com. a sinus carotic.	5I128.4↔	Endarterekt. a trombendarterekt. a. fibularis
5I010.2↔	Embolekt. a trombekt. a. carotis int., extrakraniál.č.	5I128.5↔	Endarterekt. a trombendarterekt. a. plantaris medial.
5I010.3↔	Embolekt. a trombekt. a. carotis externa	5I128.6↔	Endarterekt. a trombendarterekt. a. plantaris later.
5I010.4↔	Embolekt. a trombekt. a. vertebralis, extrakt.č.	5I128.7↔	Endarterekt. a trombendarterekt. aa. predkol. a nohy, ciev. prot.
5I010.5↔	Embolekt. a trombekt. a. carotis, použitie stentu	5I128.x↔	Endarterekt. a trombendarterekt. tepny predk. a nohy, ost.
5I010.6↔	Embolekt. a trombekt. tepny hl. a krku, cievna protéza	5I12x↔	Endarterekt. a trombendarterekt. ost.
5I010.x↔	Embolektómie a trombektómie tepny hl. a krku, ost.	5I151.0↔	Resekcia pseudoaneuryziem a. axillaris
5I011.0↔	Embolektómie a trombektómie a. axillaris	5I151.1↔	Resekcia pseudoaneuryziem: a. brachialis
5I011.1↔	Embolektómie a trombektómie a. brachialis	5I151.x↔	Resekcia pseudoaneuryziem tepien ramena, ostatné
5I011.2↔	Embolekt. a trombekt. tepny ramena, cievna protéza	5I152.0↔	Resekcia pseudoaneuryziem a. ulnaris
5I011.x↔	Embolektómie a trombektómie tepny ramena, ostatné	5I152.1↔	Resekcia pseudoaneuryziem arcus palmaris profundus
5I012.0↔	Embolektómie a trombektómie a. ulnaris	5I152.2↔	Resekcia pseudoaneuryziem arcus palmaris superficialis
5I012.1↔	Embolektóm. a trombektómie arcus palmar. profund.	5I152.3↔	Resekcia pseudoaneuryziem aa. digitales palmares com.
5I012.2↔	Embolektómie a trombektómie arcus palm. superfic.	5I152.4↔	Resekcia pseudoaneuryziem a. radialis
5I012.3↔	Embolektóm. a trombektómie aa. digit. palm. commun.	5I152.5↔	Resekcia pseudoaneuryziem r. carpalis palmaris
5I012.4↔	Embolektómie a trombektómie a. radialis	5I152.6↔	Resekcia pseudoaneuryziem r. carpalis dorsalis
5I012.5↔	Embolektómie a trombektómie r. carpalis palm.	5I152.7↔	Resekcia pseudoaneuryziem a. princeps pollicis
5I012.6↔	Embolektómie a trombektómie r. carpalis dorsal.	5I152.x↔	Resekcia pseudoaneuryziem tepien predlaktia a ruky, ost.
5I012.7↔	Embolektómie a trombektómie a. princeps pollic.	5I155.3↔	Resekcia pseudoaneuryziem a. iliaca externa
5I012.8↔	Embolekt. a trombekt. tepny predl. a ruky, cievna protéza	5I155.4↔	Resekcia pseudoaneuryziem a. iliaca interna
5I012.x↔	Embolekt. a trombekt. tepny predlaktia a ruky, ost.	5I155.x↔	Resekcia pseudoaneuryziem tepien panvy a trupu, ost.
5I015.0↔	Embolektómie a trombektómie aa. lumbales	5I156.0	Resekcia pseudoaneuryziem truncus coeliacus
5I017.0↔	Embolektómie a trombektómie a. femoralis	5I156.1	Resekcia pseudoaneuryziem a. hepatica
5I017.1↔	Embolektómie a trombektómie a. profunda femoris	5I156.2	Resekcia pseudoaneuryziem a. gastrica
5I017.2↔	Embolektómie a trombektómie a. poplitea	5I156.3	Resekcia pseudoaneuryziem a. lienalis



51156.4↔	Resekcia pseudoaneuriziem a. renalis	51172.3↔	Ligatúra aa. digitales palmares communes
51156.5	Resekcia pseudoaneuriziem a. mesenterica superior	51172.4↔	Ligatúra a. radialis
51156.6	Resekcia pseudoaneuriziem a. mesenterica inferior	51172.5↔	Ligatúra r. carpalis palmaris
51156.x↔	Resekcia pseudoaneur. viscerál. tepien, ost.	51172.6↔	Ligatúra r. carpalis dorsalis
51157.0↔	Resekcia pseudoaneuriziem a. femoralis	51172.7↔	Ligatúra a. princeps pollicis
51157.1↔	Resekcia pseudoaneuriziem a. profunda femoris	51172.x↔	Ligatúra tepien predlaktia a ruky, ostatné
51157.2↔	Resekcia pseudoaneuriziem a. poplitea	51173.0	Ligatúra ascendentnej aorty
51157.x↔	Resekcia pseudoaneuriziem tepien stehna, ost.	51173.1	Ligatúra oblúka aorty
51158.0↔	Res.pseudoaneur.a.tibialis anterior	51173.2	Ligatúra torakálnej aorty
51158.1↔	Res.pseudoaneur.aa.recurrentes	51173.3	Ligatúra abdominálnej aorty
51158.2↔	Res.pseudoaneur.a.dorsalis pedis	51173.4	Ligatúra aorty s použitím stentu
51158.3↔	Res.pseudoaneur.a.tibialis posterior	51173.x	Ligatúra aorty, ostatné
51158.4↔	Resekcia pseudoaneur.a.fibularis	51176.0	Ligatúra truncus coeliacus
51158.5↔	Res.pseudoaneur.a.plantaris medialis	51176.1	Ligatúra a. hepatica
51158.6↔	Res.pseudoaneur.a.plantaris lateralis	51176.2	Ligatúra a. gastrica
51158.x↔	Res.pseudoaneur.tepien predkolenia a nohy, ost.	51176.3	Ligatúra a. lienalis
51160.0↔	Sutúra bližšie neurčenej časti a. carotis	51176.4↔	Ligatúra a. renalis
51160.1↔	Sutúra a. carotis communis a sinus caroticus	51176.5	Ligatúra a. mesenterica superior
51160.2↔	Sutúra extrakraniálnej časti a. carotis interna	51176.6	Ligatúra a. mesenterica inferior
51160.3↔	Sutúra a. carotis externa	51176.x↔	Ligatúra viscerálnych tepien, ostatné
51160.4↔	Sutúra extrakraniálnej časti a. vertebralis	51177.0↔	Ligatúra a. femoralis
51160.5↔	Sutúra a. carotis s použitím stentu	51177.1↔	Ligatúra a. profunda femoris
51160.x↔	Sutúra tepien hlavy a krku, ostatné	51177.2↔	Ligatúra a. poplitea
51161.0↔	Sutúra a.axillaris	51177.x↔	Ligatúra tepien stehna, ostatné
51161.1↔	Sutúra a.brachialis	51178.0↔	Ligatúra a. tibialis anterior
51161.x↔	Sutúra tepien ramena, ostatné	51178.1↔	Ligatúra aa. recurrentes
51162.0↔	Sutúra a. ulnaris	51178.2↔	Ligatúra a. dorsalis pedis
51162.1↔	Sutúra arcus palmaris profundus	51178.3↔	Ligatúra a. tibialis posterior
51162.2↔	Sutúra arcus palmaris superficialis	51178.4↔	Ligatúra a. fibularis
51162.3↔	Sutúra aa. digitales palmares communes	51178.5↔	Ligatúra a. plantaris medialis
51162.4↔	Sutúra a. radialis	51178.6↔	Ligatúra a. plantaris lateralis
51162.x↔	Sutúra tepien predlaktia a ruky, ostatné	51178.x↔	Ligatúra tepien predkolenia a nohy, ostatné
51163.0	Sutúra ascendentnej aorty	51179.c↔	Ligatúra v. axillaris
51163.1	Sutúra oblúka aorty	5117a.2↔	Ligatúra povrchových žíl predlakt.a ruky
51163.2	Sutúra torakálnej aorty	511a1.70↔	Korekcia kinkingu a. carotis interna
51163.3	Sutúra abdominálnej aorty	511a1.71↔	Korekcia kinkingu a. vertebralis
51163.x	Sutúra aorty, ostatné	511a1.7x↔	Korekcia kinkingu, iná
51164.0↔	Sutúra a. subclavia	511a2.00↔	Chir./endoskop. odber a. radialis pre transplantáciu
51164.1↔	Sutúra truncus brachiocephalicus	511a2.0x↔	Chir./esk.odber tepny predlaktia a ruky pre transplant.,ost.
51164.2↔	Sutúra a. pulmonalis	51500.5	Vytv.anastomózy medzi a. pulmonalis a a. pulmonalis
51164.x↔	Sutúra tepien hrudníka, ostatné	51502.10	Vytv.radiocefalickej A-V fistuly(Cimino - Brescia)
51165.0↔	Sutúra aa. lumbales	51502.11	Vytv.radiocefal.A-V fistuly(fossa tabatiere- snuff box)
51165.1↔	Sutúra bližšie neurčenej časti a. iliaca	51502.2	Vytv.A-V fistuly na predlaktí HK (R-C, R-B, U-C, U-B)
51165.2↔	Sutúra a. iliaca communis	51502.30	Vytv.brachiokubitál.A-V fistuly (sec.Gracz sec. Konner)
51165.3↔	Sutúra a. iliaca externa	51502.31	Vytv.brachiokubitál.A-V fistuly na v.basilica
51165.4↔	Sutúra a. iliaca interna	51502.32	Vytv.brachiokubitál.A-V fistuly na v.cephalica
51165.x↔	Sutúra tepien panvy a trupu, ostatné	51502.40	Vytv.A-V fistuly s transpozíciou v. basilica na predlaktí
51166.0	Sutúra truncus coeliacus	51502.41	Vytv.A-V fistuly s transpozíciou v. basilica na axile
51166.1	Sutúra a. hepatica	51502.50	Vytvorenie A-V fistuly pomocou autológnej cievy
51166.2	Sutúra a. gastrica	51502.51	Vytvorenie A-V fistuly pomocou allogénnej cievy
51166.3	Sutúra a. lienalis	51502.6	Vytv. A-V fistuly na HK pom.protetického materiálu
51166.4↔	Sutúra a. renalis	51502.70	Vytv.A-V fistuly na DK pom. protetického materiálu
51166.5	Sutúra a. mesenterica superior	51502.71	Vytv.A-V fistuly na DK s transpozíciou VFS
51166.6	Sutúra a. mesenterica inferior	51502.72	Vytv.A-V fistuly na DK s transpozíciou žily
51166.x↔	Sutúra viscerálnych tepien, ostatné	51502.73	Vytv.A-V fistuly na DK pom. cievnej protézy
51167.0↔	Sutúra a. femoralis	51502.8	Vytvorenie vonkajšieho A-V shuntu
51167.1↔	Sutúra a. profunda femoris	51502.9	Vytvorenie dočasného A-V shuntu (peroperačný)
51167.2↔	Sutúra a. poplitea	51502.a0	Ciev.rekonštrukcia A-V fistuly[PAI,RUDI,DRAL,DRIL,PRAL..]
51167.x↔	Sutúra tepien stehna, ostatné	51502.a1	Ciev.rekonšt.A-V fistuly s použitím interpozitu
51168.0↔	Sutúra a. tibialis anterior	51502.a2	Ciev.rekonšt.A-V fistuly,aneuryzmorafia bez protet.mat.
51168.1↔	Sutúra a. dorsalis pedis	51502.a3	Ciev.rekonšt.A-V fistuly,aneuryzmorafia s protet.mat.
51168.2↔	Sutúra a. tibialis posterior	51502.a4	Cievna rekonštrukcia A-V fistuly, banding
51168.3↔	Sutúra a. fibularis	51502.a5	Cievna rekonštrukcia A-V fistuly,ligatúra vetiev
51168.x↔	Sutúra tepien predkolenia a nohy, ostatné	51502.ax	Cievna rekonštrukcia arterio-venózneho fistuly,ost.
51171.0↔	Ligatúra a.axillaris	51502.b†	Trombektómia A-V fistuly
51171.1↔	Ligatúra a.brachialis	51502.c0†	Zrušenie A-V fistuly bez rekonštrukcie tepny
51171.x↔	Ligatúra tepien ramena, ostatné	51502.c1†	Zrušenie A-V fistuly s rekonštrukciou tepny
51172.0↔	Ligatúra a. ulnaris	51502.x	Vytvorenie arterio-venózneho fistuly:ostatné
51172.1↔	Ligatúra arcus palmaris profundus	51511.0	Bajpas.OP tepny hlavy a krku pom.žily:a.carotis
51172.2↔	Ligatúra arcus palmaris superficialis	51511.1	Bajpas.OP aa.hlavy a krku pom.žily:a.carotis-a. carotis

51512.2	Bajpas.OP aa.ramena pom.žily:subclaviofemorálny bajp.	51534.x↔	Plastika záplatou[patch plastika]aa.hrudnika:ost.
51512.3	Bajpas.OP aa.ramena pom.žily:subclaviofemor.bajp.	51535.0↔	Plastika záplatou[patch plastika]:a.iliaca, b.n.časti
51512.4	Bajpas.OP aa.ramena pom.žily: a.axillaris	51535.1↔	Plastika záplatou[patch plastika]:a.iliaca communis
51512.5	Bajpas.OP aa.ramena pom.žily:a.axillaris,extraanat.	51535.2↔	Plastika záplatou[patch plastika]:a.iliaca externa
51512.6	Bajpas.OP aa.ramena pom.žily:axillofemorál.bajp.	51535.3↔	Plastika záplatou[patch plastika]:a.iliaca interna
51512.7	Bajpas.OP aa.ramena pom.žily:axillobifemor.,extraanat.	51535.4↔	Plast.záplatou(patch plast):cievna protéza aa.panvy a trupu
51513	Bajpas.OP tepny hornej končatiny pomocou žily	51535.x↔	Plast.záplatou(patch plast)aa.panvy a trupu:ost.
51514.2	Bajpasové OP aorty pom.žily:aortoortálny bajp.	51536.0	Plastika záplatou[patch plastika]:truncus coeliacus
51516.0	Bajpas.OP a.femoralis pom.žily:femorofemorál.bajp.	51536.1	Plastika záplatou[patch plastika]:a.hepatica
51516.1	Bajpas.OP a.femoral.pom.žily:femoropopliteál.bez špecif.	51536.2	Plastika záplatou[patch plastika]:a.gastrica
51516.2	Bajp.OP a.femoral.pom.žily:femoropopliteál.nad kolenom	51536.3	Plastika záplatou[patch plastika]:a.lienalis
51516.3	Bajp.OP a.femoralis pom.žily:femoropopliteál.pod kolenom	51536.4↔	Plastika záplatou[patch plastika]:a.renalis
51516.4	Bajpas.OP a.femoralis pom.žily:femorokrurál.bajp.	51536.5	Plastika záplatou[patch plastika]:mesenterica superior
51516.5	Bajpas.OP a.femoralis pom.žily:femoropedálny bajp.	51536.6	Plastika záplatou[patch plastika]:mesenterica inferior
51516.6	Bajp.OP a.femoralis pom.žily:femorofemorál.,extraanat.	51536.x↔	Plastika záplatou[patch plastika]viscerálne aa.:ost.
51516.x	Bajpas.OP a.femoralis pom.žily: ostatné	51537.0↔	Plastika záplatou[patch plastika]:a.femoralis
51517.0	Bajpas.OP a.poplitea pom.žily:popliteopopliteál.bajp.	51537.1↔	Plastika záplatou[patch plastika]:a.grofunda femoris
51517.1	Bajpas.OP a.poplitea pom.žily:popliteotrunkál.bajp.	51537.2↔	Plastika záplatou[patch plastika]:a.poplitea
51517.2	Bajpas.OP a.poplitea pom.žily:popliteokrurál.bajp.	51537.3↔	Plastika záplatou[patch plastika]:cievna protéza aa.stehna
51517.3	Bajpas.OP a.poplitea pom.žily:popliteopedál.bajp.	51537.x↔	Pl.zápl.[patch plastika]aa.stehna:ost.
51517.x	Bajpas.OP a.poplitea pom.žily:ostatné	51538.0↔	Plastika záplatou[patch plastika]:a.tibialis anterior
51518	Bajpas.OP artérie nohy pom.žily	51538.1↔	Plastika záplatou[patch plastika]:a.dorsalis pedis
51519	Bajpas.OP vény pomocou žily	51538.2↔	Plastika záplatou[patch plastika]:a.tibialis posterior
51521.0↔	Bajpas.OP aa.hlavy a krku pom.protézy:a. carotis-interpoz.	51538.3↔	Plastika záplatou[patch plastika]:a.fibularis
51521.1↔	Bajpas.OP aa.hlavy,krku p.protézy:karotic.bajp.extraanat.	51538.4↔	Plast.zápl[patch plastika]:cievna protéza aa.predkol a nohy
51522.2↔	Bajpas.OP tepny ramena pom.protézy:subclaviofemorál.	51538.x↔	Plast.záplatou[patch plastika]aa.predkol a nohy:ost.
51522.3↔	Bajpas.OP aa.ramena pom.protézy:subclaviofemorálny	51539.0↔	Plastika záplatou[patch plastika]:v.femoralis
51522.4↔	Bajpas.OP tepny ramena pomocou protézy:a.axillaris	51539.1↔	Plastika záplatou[patch plastika]:v.poplitea
51522.5↔	Bajpas.OP aa.ram.p.protézy:a.axillaris-a.axillaris,extraanat.	51539.2	Plastika záplatou[patch plastika]:v.portae
51522.6↔	Bajpas.OP tepny ramena pom.protézy:axillofemorál.bajp.	51539.3↔	Plastika záplatou[patch plastika]:v.gastrica
51522.7↔	Bajpas.OP aa.rame p.protézy:axillobifemor.,extraanat.	51539.4	Plastika záplatou[patch plastika]:v.lienalis
51523↔	Bajpas.OP tepny hornej končatiny pomocou protézy	51539.5	Plast. záplatou[patch plastika]:v.mesenterica superior
51524.2	Bajpas.OP aorty pomocou protézy:aortoortál.bajp	51539.6	Plastika záplatou[patch plastika]:v.mesenterica inferior
51526.0↔	Bajpas.OP a.femoralis pom.protézy:femorofemorál.bajp.	51539.7	Plastika záplatou[patch plastika]:vv.hepaticae
51526.1↔	Bajpas.OP a.femor.p.protézy:femoropopliteálny bez špec.	51539.8↔	Plastika záplatou[patch plastika]:v.renalis
51526.2↔	Bajp.OP a.femoralis p.protéz:femoropopliteál.nad kolenom	51539.9↔	Plastika záplatou[patch plastika]:v.jugularis
51526.3↔	Bajp.OP a.femoralis p.protéz:femoropopliteál.pod kolenom	51539.a↔	Plastika záplatou[patch plastika]:v.pulmonalis
51526.4↔	Bajpas.OP a.femoralis pom.protézy:femorokrurál.bajp.	51539.b↔	Plastika záplatou[patch plastika]:v.subclavia
51526.5↔	Bajpas.OP a.femoralis pomocou protézy:femoropedálny	51539.c↔	Plastika záplatou[patch plastika]:v.axillaris
51526.6↔	Bajpas.OP a.femoralis p.protézy:femorofemorál.extraanat.	51539.d↔	Plastika záplatou[patch plastika]:v.brachiocephalica
51526.x↔	Bajpas.OP s.femoralis pomocou protézy:ostatné	51539.e	Plastika záplatou[patch plastika]:v.cava superior
51527.0↔	Bajpas.OP a.poplitea pom.protézy:popliteopoplit.bajp.	51539.f	Plastika záplatou[patch plastika]:v.cava inferior
51527.1	Bajpas.OP a.poplitea pom.protézy:popliteotrunkálny b.	51539.g↔	Plastika záplatou[patch plastika]:v.iliaca communis
51527.2	Bajpas.OP a.poplitea pom.protézy:popliteokrurál.bajp.	51539.h↔	Plastika záplatou[patch plastika]:v.iliaca externa
51527.3↔	Bajpas.OP a.poplitea pom.protézy:popliteopedálny b.	51539.i↔	Plastika záplatou[patch plastika]:v.iliaca interna
51527.x↔	Bajpas.OP a.poplitea pom.protézy:ostatné	51539.x↔	Plastika záplatou[patch plastika]hlbkové žily:ost.
51528↔	Bajpas.OP tepny nohy pomocou protézy	5153a.1↔	Plast.zápl.[patch plastika]povrch.žil ramena
51529	Bajpas.OP žily pomocou protézy	5153a.2↔	Plast.zápl.[patch plastika]povrch.žil predlaktia a ruky
5152a	Bajpas.OP p.protézy:dočas.arterio-arteriálny shunt (perop.)	5153a.3↔	Plast.zápl.[patch plastika]povrch.žil stehna
51530.0↔	Plast.záplatou[patch plastika]:a.carotis,blížš.neurč.časti	5153a.x↔	Plastika záplatou[patch plastika]na cievacch:ost.
51530.1↔	Plast.záplatou[patch plastika]:a.carot.comm.,sin.caroticus	51540.0↔	Transpozícia bližšie neurčenej časti a. carotis
51530.2↔	Plast.záplatou[patch plastika]:a.carotis inter.extrakran.č.	51540.10↔	Transpozícia a. carotis communis a sinus caroticus
51530.3↔	Plast.záplatou[patch plastika]:a.carotis externa	51540.11↔	Transpozícia a. carotis comunis do a. subclavia
51530.4↔	Plast.záplatou[patch plastika]:a.vertebralis extrakran.č.	51540.2↔	Transpozícia a. carotis interna extrakraniálnej časti
51530.x↔	Plastika záplatou[patch plastika]tepny hlavy a krku:ost.	51540.3↔	Transpozícia a. carotis externa
51531.0↔	Plastika záplatou[patch plastika]:a.axillaris	51540.40↔	Transpozícia a. vertebralis extrakraniálnej časti
51531.1↔	Plastika záplatou[patch plastika]:a.brachialis	51540.41↔	Transpozícia a. vertebralis do a. carotis comunis
51531.x↔	Plastika záplatou[patch plastika]aa.ramena:ost.	51540.42↔	Transpozícia a. vertebralis do a. subclavia
51532.0↔	Plastika záplatou[patch plastika]:a.ulnaris	51540.x↔	Transpozícia tepnách hlavy a krku, ostatné
51532.1↔	Plastika záplatou[patch plastika]:arcus palmaris profundus	51542.0↔	Transpozícia a. ulnaris
51532.2↔	Plastika záplatou[patch plastika]:arcus palmaris superficialis	51542.1↔	Transpozícia arcus palmaris profundus
51532.3↔	Plast.záplatou[patch plastika]:aa.digitales palmares comm.	51542.2↔	Transpozícia arcus palmaris superficialis
51532.4↔	Plastika záplatou[patch plastika]:a.radialis	51542.3↔	Transpozícia aa. digitales palmares communes
51532.x↔	Plastika záplatou[patch plastika]aa.predl.a ruky:ost.	51542.4↔	Transpozícia a. radialis
51533.0	Plastika záplatou [patch plastika] torakálnej aorty	51542.x↔	Transpozícia aa.predl.a ruky:ostatné
51533.1	Plastika záplatou [patch plastika] abdominálnej aorty	51544.00↔	Transpozícia a. subclavia
51533.x	Plastika záplatou [patch plastika] aorty, ostatné	51544.01↔	Transpozícia a. subclavia do a.carotis com.
51534.0↔	Plastika záplatou[patch plastika]:a.subclavia	51544.1↔	Transpozícia truncus brachiocephalicus
51534.1↔	Plastika záplatou[patch plastika]:truncus brachioceph.	51544.2↔	Transpozícia a. pulmonalis
51534.2↔	Plastika záplatou[patch plastika]:a.pulmonalis	51544.x↔	Transpozícia aa.hrudnika:ostatné

51545.0↔	Transpozícia bližšie neurčenej časti a. iliaca	51558.3↔	Iné plastické rekonštrukcie a. tibialis posterior
51545.1↔	Transpozícia a. iliaca externa	51558.4↔	Iné plastické rekonštrukcie a. fibularis
51545.2↔	Transpozícia a. iliaca interna	51558.5↔	Iné plastické rekonštrukcie a. plantaris medialis
51545.x↔	Transpozícia aa.panvy a trupu:ostatné	51558.6↔	Iné plastické rekonštrukcie a. plantaris lateralis
51546.0	Transpozícia a. hepatica	51558.x↔	Iné plast.rekonštr.tepny predkolenia a nohy,ost.
51546.1	Transpozícia a. gastrica	51559.0↔	Iné plastické rekonštrukcie v. femoralis
51546.2	Transpozícia a. lienalis	51559.1↔	Iné plastické rekonštrukcie v. poplitea
51546.3↔	Transpozícia a. renalis	51559.2	Iné plastické rekonštrukcie v. portae
51546.4	Transpozícia a. mesenterica superior	51559.3↔	Iné plastické rekonštrukcie v. gastrica
51546.5	Transpozícia a. mesenterica inferior	51559.4	Iné plastické rekonštrukcie v. lienalis
51546.x↔	Transpozícia viscerálnej tepny, ostatné	51559.5	Iné plastické rekonštrukcie v. mesenterica super.
51547.0↔	Transpozícia a. femoralis	51559.6	Iné plastické rekonštrukcie v. mesenterica infer.
51547.1↔	Transpozícia a. profunda femoris	51559.7	Iné plastické rekonštrukcie vv. hepaticae
51547.x↔	Transpozícia tepny stehna, ostatné	51559.8↔	Iné plastické rekonštrukcie v. renalis
51548.0↔	Transpozícia a. tibialis anterior	51559.9↔	Iné plastické rekonštrukcie v. jugularis
51548.1↔	Transpozícia a. tibialis posterior	51559.a↔	Iné plastické rekonštrukcie v. pulmonalis
51548.2↔	Transpozícia a. fibularis	51559.b↔	Iné plastické rekonštrukcie v. subclavia
51548.x↔	Transpozícia tepny predkol.a nohy, ostatné	51559.c↔	Iné plastické rekonštrukcie v. axillaris
51549	Transpozícia žily	51559.d↔	Iné plastické rekonštrukcie v. brachiocephalica
5154x↔	Transpozícia ciev, ostatné	51559.e	Iné plastické rekonštrukcie v. cava superior
51550.0↔	Iné plast.rekonštrukcie a.carotis b.n.časti	51559.f	Iné plastické rekonštrukcie v. cava inferior
51550.1↔	Iné plast.rekonštrukcie a.carotis com.a sin.carotic.	51559.g↔	Iné plastické rekonštrukcie v. iliaca communis
51550.2↔	Iné plast.rekonštrukcie a.car.int.extrakt.č.	51559.h↔	Iné plastické rekonštrukcie v. iliaca externa
51550.3↔	Iné plast.rekonštrukcie a.carotis externa	51559.i↔	Iné plastické rekonštrukcie v. iliaca interna
51550.4↔	Iné plast.rekonštrukcie a.vertebral.extrakt.č.	51559.x↔	Iné plastické rekonštrukcie hlbkových žíl, ost.
51550.5↔	Iné plast.rekonštrukcie a.carotis s pouz.stentu	5155x↔	Iné plast.rekonštrukcie ciev:ostatné
51550.x↔	Iné plast.rekonštr.aa.hlavy a krku,ost.	51560.0	OP nádorov na karotídach a iných paraganglióm:explorácia
51551.0↔	Iné plastické rekonštrukcie a.axillaris	51570.1	Rev.v ciev.chir.pre krvác:revízia anastomóz
51551.1↔	Iné plastické rekonštrukcie a.brachialis	51570.2	Rev.v ciev.chir.pre krv:revízia cievneho graftu
51551.x↔	Iné plastické rekonštrukcie tepny ramena, ostatné	51570.4	Rev.v ciev.chir.pre krv:odstr.cievneho graftu
51552.0↔	Iné plast.rekonštrukcie a.ulnaris	51570.5	Rev.v ciev.chir.pre krv:revízia arterio-venózneho shuntu
51552.1↔	Iné plast.rekonštrukcie arc.palmaris prof.	51571.1	Rev.v ciev.chir.pre infekciu:revízia anastomóz
51552.2↔	Iné plast.rekonštrukcie arc.palmaris superf.	51571.2	Rev.v ciev.chir.pre infekciu:revízia cievneho graftu
51552.3↔	Iné plast.rekonštrukcie aa.digit.palm.comm.	51571.4	Rev.v ciev.chir.pre infekciu:odstránenie cievneho graftu
51552.4↔	Iné plast.rekonštrukcie a.radialis	51571.5	Impl.a vým.liek.pumpy:liek.pumpa s konštant.tok
51552.5↔	Iné plast.rekonštrukcie r.carpalis palmaris	51590.01	Impl.a vým.liek.pumpy:progr.liek.pumpa.variač.den.profil
51552.6↔	Iné plast.rekonštrukcie r.carpalis dorsalis	51590.02	Impl.a vým.liek.pumpy:liek.pumpa s integr.el.monitor.
51552.7↔	Iné plast.rekonštrukcie a.princeps pollicis	51590.03	Implantácia a výmena liek.pumpy:ost.
51552.x↔	Iné plast.rek. aa.predlaktia a ruky,ostatné	51590.04	Adheziolýza a dekompresia na cievach
51553.0	Iné plast.rekonštrukcie na ascendentej aorte	51591.8	Venózne valvuloplastiky
51553.1	Iné plast.rekonštrukcie oblúka aorty	51591.9	Exstirpácia lymfatickej uzliny
51553.2	Iné plast.rekonštrukcie torakálnej aorty	5m100	Exstirpácia supraklavikulárnych LU jednostranne
51553.3	Iné plast.rekonštrukcie abdominálnej aorty	5m101	Exstirpácia axilárnych LU jednostranne
51553.4	Iné plast.rekonštrukcie aorty s pouz.stentu	5m102↔	Diagnostická excízia z nádoru mäkkých tkanív krku
51553.x	Iné plast.rek.aorty:ostatné	5m106	Disekcia retroperitoneálnych LU:lpt.
51554.0↔	Iné plastické rekonštrukcie a. subclavia	5m120.0	Disekcia retroperitoneálnych LU:lsk.
51554.1↔	Iné plast.rekonštr.truncus brachiocephalicus	5m120.3	Exstirpácia viacerých LU z toho istého miesta
51554.2↔	Iné plastické rekonštrukcie a. pulmonalis	5m130	Selektívna disekcia cervikálnych LU jednostranne
51554.x↔	Iné plastické rekonštrukcie tepny hrudníka,ostatné	5m131	Bloková disekcia supraklavikulárnych LU jednostranne
51555.0↔	Iné plastické rekonštrukcie aa. lumbales	5m132	Bloková disekcia axilárnych LU jednostranne
51555.1↔	Iné plastické rekonštrukcie b.n.časti a. iliaca	5m133↔	Exenterácia axily,disekcia axily jednostranne
51555.2↔	Iné plastické rekonštrukcie a. iliaca communis	5m134↔	Disekcia supramezokolických lymfatických uzlín:laparot.
51555.3↔	Iné plastické rekonštrukcie a. iliaca externa	5m136.0	Disekcia supramezokolických lymfatických uzlín:laparos.
51555.4↔	Iné plastické rekonštrukcie a. iliaca interna	5m136.3	Disekcia inframezokolických lymfatických uzlín:laparot.
51555.x↔	Iné plastické rekonštrukcie tepny panvy a trupu,ost.	5m137.0	Disekcia inframezokolických lymfatických uzlín:laparos.
51556.0	Iné plastické rekonštrukcie truncus coeliacus	5m137.3	Disekcia iliakálnych lymfatických uzlín:laparot.
51556.1	Iné plastické rekonštrukcie a. hepatica	5m138.0	Disekcia iliakálnych lymfatických uzlín:laparos.
51556.2	Iné plastické rekonštrukcie a. gastrica	5m138.3	Disekcia iliakálnych lymfatických uzlín:laparos.
51556.3	Iné plastické rekonštrukcie a. lienalis	5m139	Disekcia inguinálnych LU (príp.ilioinguinálna disekcia)
51556.4↔	Iné plastické rekonštrukcie a. renalis	5m13c	Bloková disekcia iných lymfatických uzlín
51556.5	Iné plastické rekonštrukcie a. mesenterica super.	5m13d.0	Paraaortálna lymfadenektómia:laparot.
51556.6	Iné plastické rekonštrukcie a. mesenterica infer.	5m13d.3	Paraaortálna lymfadenektómia:laparos.
51556.x↔	Iné plast.rekonštrukcie viscerál.tepien, ostatné	5m13d.8	Paraaortálna lymfadenektómia:roboticky
51557.0↔	Iné plastické rekonštrukcie a. femoralis	5m13e.0	Pelvickej lymfadenektómia:laparotomicky
51557.1↔	Iné plastické rekonštrukcie a. profunda femoris	5m13e.3	Pelvickej lymfadenektómia:laparoskopicky
51557.2↔	Iné plastické rekonštrukcie a. poplitea	5m13e.8	Pelvickej lymfadenektómia:roboticky
51557.x↔	Iné plastické rekonštrukcie tepny stehna,ost.	5n09h	Endosk.zaved.1 ožarovacieho aplikátora do pažer.
51558.0↔	Iné plastické rekonštrukcie a. tibialis anterior	5n20c	Bajpasové anastomózy:tenk.čr. k hrubému čr.
51558.1↔	Iné plastické rekonštrukcie aa. recurrentes	5n220	Lok.excízia chor.tk.hr.čreva:otvor.chirurg.
51558.2↔	Iné plastické rekonštrukcie a. dorsalis pedis	5n221	Lokálna excízia chorého tk.hr.čreva:lsk.
		5n223.0	Otv.chir.deštrukcia chor.tk.hrub.čr.elektrokoaguláciou

5n223.1	Otv.chirurg.deštrukcia chor.tk.hr.čr.laser.koaguláciou	5n246.x	Lavostr.hemikolektómia:ost.
5n223.2	Otv.chir.deštrukcia chor.tk.hr.čr.termokoaguláciou	5n247.01	Parc.res.colon sigmoideum:laparotom.s anast.
5n223.4	Otv.chir.deštrukcia chor.tk.hr.čr.fotodynam.liečbou	5n247.02	Parc.res.colon sigmoideum:lpt.s enterostóm.a slep.uz.
5n223.x	Otv.chirurg.deštrukcia chor.tk.hrubého čreva:ost.	5n247.03	Parc.res.colon sigmoideum:lpt.s 2 enterostóm.
5n224.0	Laparoskop.deštrukcia chor.tk.hr.čr.elektrokoaguláciou	5n247.04	Parc.res.colon sigmoideum:lpt.s anast.a an.praet.
5n224.1	Laparoskop.deštrukcia chor.tk.hrub.čr.laser.koagul.	5n247.21	Parc.res.colon sigmoideum:lsk s anast.
5n224.2	Laparoskop.deštruk.chor.tk.hrub.čr.termokoaguláciou	5n247.25	Parc.res.colon sigmoideum:lsk s enterostómiou
5n224.4	Laparoskop.deštrukcia chor.tk.hr.čr.fotodynam.liečbou	5n247.31	Parciálna resekcia colon sigmoideum, roboticky s anastomózou
5n224.x	Laparoskop.deštrukcia chor.tk.hrubého čreva:ost.	5n247.4	Parc.res.colon sigmoideum:konv.lsk.-lpt.
5n230.0	Segmentárna resekcia duodena:lpt.	5n247.x	Parc.res.colon sigmoideum:ost.
5n230.2	Segmentárna resekcia duodena:lsk.	5n248.01	Res.viac.sused.č.hr.čr[subst.res.hr.č.]:lpt.s anast.
5n230.4	Segmentárna resekcia duodena:konv.lsk.-lpt.	5n248.02	Res.viac.sused.č.hr.čr[subst.res.hr.č.]:lpt.s enterost.sl.u.
5n231.0	Segmentárna resekcia jejuna:lpt.	5n248.03	Res.viac.sused.č.hr.čr[subst.res.hr.č.]:lpt.s 2 enterost.
5n231.2	Segmentárna resekcia jejuna:lsk.	5n248.04	Res.viac.sused.č.hr.čr[subst.res.hr.č.]:lpt.s anast.a an.praet.
5n231.4	Segmentárna resekcia jejuna:konv.lsk.-lpt.	5n248.21	Res.viac.sused.č.hr.čr[subst.res.hr.č.]:lsk s anast.
5n232.0	Segmentárna resekcia ilea:lpt.	5n248.25	Res.viac.sused.č.hr.čr[subst.res.hr.č.]:lsk s enterost.
5n232.2	Segmentárna resekcia ilea:lsk.	5n248.31	Resek.viac.sused.častí hrubého čreva, robot.s anast.
5n232.4	Segmentárna resekcia ilea:konv.lsk.-lpt.	5n248.35	Resek.viac.sused.častí hrubého čreva, robot.s enteros.
5n233.0	Viacnásob.segmentárna resekcia tenk.čr:lpt.	5n248.4	Res.viac.sused.č.hr.čr[subst.res.hr.č.]:konv.lsk.-lpt.
5n233.2	Viacnásob.segmentárna resekcia tenk.čr:lsk.	5n248.x	Res.viac.sused.č.hr.čr[subst.res.hr.č.]:ost.
5n233.4	Viacnásob.segmentár.resekcia tenk.čr.konver.lsk.-lpt.	5n24x.01	Iná parc.res.hr.čreva:laparot.s anast.
5n234.0	Parciálna resekcia duodena:lpt.	5n24x.02	Iná parc.res.hr.čreva:lpt.s enterostóm.a slep.uz.
5n234.2	Parciálna resekcia duodena:lsk.	5n24x.03	Iná parc.res.hr.čreva:laparot.s 2 enterost.
5n234.4	Parciálna resekcia duodena:konv.lsk.-lpt.	5n24x.04	Iná parciál.resekcia hr.čreva:laparot.s anast.a an.praet.
5n235.0	Parciálna resekcia jejuna:lpt.	5n24x.21	Iná parc.res.hr.čreva:lsk s anast.
5n235.2	Parciálna resekcia jejuna:lsk.	5n24x.25	Iná parc.res.hr.čreva:lsk s enterost.
5n235.4	Parciálna resekcia jejuna:konv.lsk.-lpt.	5n24x.4	Iná parc.res.hr.čreva:konv.lsk.-lpt.
5n236.0	Parciálna resekcia ilea:lpt.	5n24x.x	Iná parciál.resekcia hrubého čreva:ost.
5n236.2	Parciálna resekcia ilea:lsk.	5n250.02	Tot.kolektómia:otv.chir.s ileorek.anast.a rz.(Pouch)
5n236.4	Parciálna resekcia ilea:konv.lsk.-lpt.	5n250.04	Tot.kolektómia:otv.chir.s ileoanál.anast.a rz.(Pouch)
5n238	Res.tenk.čr.,odstr.transplantátu použitého z tenk.čr.	5n250.26	Tot.kolektómia:lsk. s anast.a rezervoárom(Pouch)
5n23x	Resekcia tenkého čreva:iná	5n25x.04	Iná tot.kolekt.a proktokolekt:otv.ch.s ileoan.anast.a s rezerv
5n240.01	Parciál.segment.resekcia hr.čr:laparotomicky s anast.	5n25x.26	Iná tot.kolekt.a proktokolekt:lsk.s anast.a rezerv.
5n240.02	Parc.segm.res.hr.čr:laparotom.s enterostóm.a slep.uzav	5n270.01	Rozš.pravos.hemikol.otvor.chirurg.s anast.
5n240.03	Parc.segm.res.hr.čr:laparotom.s 2 enterostóm.	5n270.02	Rozš.pravos.hemikol.otvor.chirurg.s enteros.a slepým uzáv.
5n240.04	Parc.segm.res.hr.čr:laparotom.s anast.a an.praet.natur	5n270.03	Rozš.pravos.hemikol.otvor.chirurg.s dvomi enteros.
5n240.21	Parciál.segment.res.hr.čreva:laparoskop.s anast.	5n270.04	Rozš.pravos.hemikol.otvor.chirurg.s anast.anus praeter
5n240.25	Parciál.segment.res.hr.čreva:lsk s enterostóm.	5n270.20	Rozš.pravos.hemikol.laparos.bez anast.
5n240.4	Parciál.segment.res.hr.čreva:konverzia lsk.-lpt.	5n270.21	Rozšírená pravostranná hemikolektómia, laparoskopicky s anastomózou
5n240.x	Parciál.segment.res.hr.čreva:ostatné	5n270.30	Rozšírená pravostranná hemikolektómia, roboticky bez anastomózy
5n242.01	Parc.ileocek.res.hr.čr:laparotom.s anast.	5n270.31	Rozšírená pravostranná hemikolektómia, roboticky s anastomózou
5n242.02	Parc.ileocek.res.hr.čr:lpt.s enterostóm.a slep.uz.	5n270.4	Rozš.pravos.hemikol.konv.z laparos.na lapar.
5n242.03	Parc.ileocek.res.hr.čr:lpt.s 2 enterostóm.	5n270.x	Rozšírená pravostranná hemikolektómia, ostatné
5n242.04	Parc.ileocek.res.hr.čr:lpt.s anast.a an.praet.	5n271.01	Rozš.favos.hemikol.otvor.chirurg.s anast.
5n242.21	Parc.ileocekál.res.hr.čreva:laparosk.s anast.	5n271.02	Rozš.favos.hemikol.otvor.chirurg.s enteros.a slepým uzáv.
5n242.25	Parc.ileocekál.res.hr.čreva:laparosk.s enterost.	5n271.03	Rozš.favos.hemikol.otvor.chirurg.s dvomi enteros.
5n242.31	Parc.ileoc.resek.hrubého čreva, robot.s anast.	5n271.04	Rozš.favos.hemikol.otvor.chirurg.s anast.anus praeter
5n242.4	Parc.ileocekál.res.hr.čreva:konv.lsk.-lpt.	5n271.20	Rozšírená lavostranná hemikolektómia, laparoskopicky bez anastomózy
5n242.x	Parc.ileocekál.resekcia.hr.čreva:ostatné	5n271.21	Rozšírená lavostranná hemikolektómia, laparoskopicky s anastomózou
5n243.0	Parciálna resekcia caeca:lpt.	5n271.30	Rozšírená lavostranná hemikolektómia, roboticky bez anastomózy
5n243.2	Parciálna resekcia caeca:lsk.	5n271.31	Rozšírená lavostranná hemikolektómia, roboticky s anastomózou
5n243.4	Parciálna resekcia caeca:konv.lsk.-lpt.	5n271.4	Rozš.favos.hemikol.konv.z laparos.na lapar.
5n245.01	Parciál.res.colon transversum:laparotom.s anast.	5n271.x	Rozšírená lavostranná hemikolektómia, ostatné
5n245.02	Parciál.res.colon transversum:lpt.s enterostóm.a slep.uz.	5n272.01	Rozš.subtot.resek.hrubého čreva, otvor.chirurg.s anast.
5n245.03	Parciál.res.colon transversum:lpt.s 2 enterostóm.	5n272.02	Roz.sub.res.hrub.črev.otv.chir.s ent.a slep.uzáv.
5n245.04	Parciál.res.colon transversum:lpt.s anast.a an.praet.	5n272.03	Rozš.subtot.resek.hrubého čreva, otvor.chirurg.s dvomi enteros.
5n245.21	Parciál.res.colon transversum:lsk s anast.	5n272.04	Rozš.subtot.resek.hrubého čreva, otvor.chirurg.s anast.anus praeter
5n245.25	Parciál.res.colon transversum:lsk s enterostómiou	5n272.20	Rozš.subtot.resek.hrubého čreva, laparos.bez anast.
5n245.31	Parciálna resekcia colon transversum, roboticky s anastomózou	5n272.21	Rozš.subtot.resek.hrubého čreva, laparos.s anast.
5n245.4	Parciál.res.colon transversum:konv.lsk.-lpt.	5n272.30	Rozš.subtot.resek.hrubého čreva, robot.bez anast.
5n245.x	Parciál.resekcia colon transversum:ost.	5n272.31	Rozš.subtot.resek.hrubého čreva, robot.s anast.
5n246.01	Lavostr.hemikolektómia:laparotom.s anast.	5n272.4	Rozš.subtot.resek.hrubého čreva, konv.z laparos.na lapar.
5n246.02	Lavostr.hemikolektómia:lpt.s enterostóm.a slep.uz.	5n272.x	Rozšírená subtotálna resekcia hrubého čreva, ostatné
5n246.03	Lavostr.hemikolektómia:lpt.s 2 enterostóm.		
5n246.04	Lavostr.hemikolektómia:lpt.s anast.a an.praet.		
5n246.21	Lavostr.hemikolektómia:lsk s anast.		
5n246.25	Lavostr.hemikolektómia:lsk s enterostómiou		
5n246.31	Lavostranná hemikolektómia, roboticky s anastomózou		
5n246.35	Lavostranná hemikolektómia, roboticky s enterostómiou		
5n246.4	Lavostr.hemikolektómia:konv.lsk.-lpt.		

5n273.01	Rozšírená kolektómia, otvorene chirurgicky s anastomózou	5n283.x	Rozšírená kolektómia s odstránením susedných orgánov, ostatné
5n273.02	Rozš.kolek.otvor.chirur.s enteros.a slepým uzáv.	5n284.01	Rozš.proktokol.s odst.sused.orgán.otvor.chirur.s anast.
5n273.03	Rozšírená kolektómia, otvorene chirurgicky s dvomi enterostómiami	5n284.02	Roz.prok.s od.sus.org.otv.chir. s ent.a slep.uzáv.
5n273.04	Rozš.kolek.otvor.chirur.s anast.anus praeter	5n284.03	Rozš.proktokol.s odst.sused.orgán.otvor.chirur. s dvomi enteros.
5n273.20	Rozšírená kolektómia, laparoskopicky bez anastomózy	5n284.04	Roz.prok.s od.sus.org.otv.chir. s anas.anus prae.
5n273.21	Rozšírená kolektómia, laparoskopicky s anastomózou	5n284.20	Rozš.proktokol.s odst.sused.orgán.laparos.bez anast.
5n273.30	Rozšírená kolektómia, roboticky bez anastomózy	5n284.21	Rozš.proktokol.s odst.sused.orgán.laparos.s anast.
5n273.31	Rozšírená kolektómia, roboticky s anastomózou	5n284.4	Rozš.proktokol.s odst.sused.orgán.konv.z laparos.na lapar.
5n273.4	Rozšírená kolektómia, konverzia z laparoskopie na laparotómiu	5n284.x	Rozšírená proktokolektómia s odstránením susedných orgánov, ostatné
5n273.x	Rozšírená kolektómia, ostatné	5n285.01	Rozš.resek.colon sigmoi.s odst.sused.orgán.otvor.chirur. s anast.
5n274.01	Rozšírená proktokolektómia, otvorene chirurgicky s anastomózou	5n285.02	Roz.res.colon sig.s od.sus.org.otv.chir. s ent.a slep.uzáv.
5n274.02	Rozš.proktokol.otvor.chirur. s enteros.a slepým uzáv.	5n285.03	Roz.res.colon sig.s od.sus.org.otv.chir. s dvomi ent.
5n274.03	Rozš.proktokol.otvor.chirur. s dvomi enteros.	5n285.04	Roz.res.colon sig.s od.sus.org.otv.chir. s anas.anus prae.
5n274.04	Rozš.proktokol.otvor.chirur. s anast.anus praeter	5n285.20	Rozš.resek.colon sigmoi.s odst.sused.orgán.laparos.bez anast.
5n274.20	Rozšírená proktokolektómia, laparoskopicky bez anastomózy	5n285.21	Rozš.resek.colon sigmoi.s odst.sused.orgán.laparos.s anast.
5n274.21	Rozšírená proktokolektómia, laparoskopicky s anastomózou	5n285.4	Rozš.resek.colon sigmoi.s odst.sused.orgán.konv.z laparos.na lapar.
5n274.4	Rozšírená proktokolektómia, konverzia z laparoskopie na laparotómiu	5n285.x	Rozš.resek.colon sigmoi.s odst.sused.orgán.ostatné
5n274.x	Rozšírená proktokolektómia, ostatné	5n28x.x	Iná rozš.resek.hrubého čreva s odst.sused.orgán.ostatné
5n275.01	Rozš.resek.colon sigmoi.otvor.chirur. s anast.	5n334.3	Premena kontinent.stómie hrubého čr.(napr.Kock-Pouch)
5n275.02	Rozš.resek.colon sigmoi.otvor.chirur. s enteros.a slepým uzáv.	5n346.0	Transplantácia duodena
5n275.03	Rozš.resek.colon sigmoi.otvor.chirur. s dvomi enteros.	5n346.1	Transplantácia jejuna
5n275.04	Rozš.resek.colon sigmoi.otvor.chirur. s anast.anus praeter	5n346.2	Transplantácia ilea
5n275.20	Rozšírená resekcia colon sigmoideum, laparoskopicky bez anastomózy	5n346.x	Transplantácia tenkého čreva, iné
5n275.21	Rozšírená resekcia colon sigmoideum, laparoskopicky s anastomózou	5n34a.0	Longitudinálne predĺženie čreva podľa Bianchiho
5n275.30	Rozšírená resekcia colon sigmoideum, roboticky bez anastomózy	5n590.0	Biopsia pečene, laparotomicky
5n275.31	Rozšírená resekcia colon sigmoideum, roboticky s anastomózou	5n590.2	Biopsia pečene, laparoskopicky
5n275.4	Rozš.resek.colon sigmoi.konv.z laparos.na lapar.	5n711	Excízia chorého tkaniva pankreasu
5n275.x	Rozšírená resekcia colon sigmoideum, ostatné	5n712.0	Deštrukcia chor.tkaniva pankreasu bez laváže
5n27x.x	Iná rozšírená resekcia hrubého čreva, ostatné	5n712.1	Deštrukcia chor.tkaniva pankreasu s lavážou
5n280.01	Rozš.pravos.hemikol.s odst.sused.orgán.otvor.chirur.s anast.	5n715	Ost.lok.excízia a deštr.chor.tkanív pankreasu
5n280.02	Roz.prav.hem.s od.sus.org.otv.chir.s ent.a slep.uzáv.	5n720.0	Enukleácia nádoru pankreasu:laparotomicky
5n280.03	Roz.prav.hem.s od.sus.org.otv.chir.s dvomi ent.	5n720.2	Enukleácia nádoru pankreasu:laparoskopicky
5n280.04	Roz.prav.hem.s od.sus.org.otv.chir.s anas.anus prae.	5n720.5	Enukleácia nádoru pankreasu, roboticky
5n280.20	Rozš.pravos.hemikol.s odst.sused.orgán.laparos.bez anast.	5n721.0	Parciál.I-str.pankreatektómia bez anastomózy:lpt.
5n280.21	Rozš.pravos.hemikol.s odst.sused.orgán.laparos.s anast.	5n721.2	Parciál.I-str.pankreatektómia bez anastomózy:lsk.
5n280.4	Rozš.pravos.hemikol.s odst.sused.orgán.konv.z laparos.na lapar.	5n721.4	Parciál.I-str.pankreatektómia bez anastomózy:zm.lsk.-lpt.
5n280.x	Rozš.pravos.hemikol.s odst.sused.orgán.ostatné	5n721.5	Parciálna ľavostranná pankreatektómia bez anastomózy, roboticky
5n281.01	Rozš.ľavos.hemikol.s odst.sused.orgán.otvor.chirur.s anast.	5n793.0	Excízia ductus pancreaticus:lpt.
5n281.02	Roz.ľav.hem.s od.sus.org.otv.chir.s ent.a slep.uzáv.	5n793.x	Excízia ductus pancreaticus:ostatné
5n281.03	Rozš.ľavos.hemikol.s odst.sused.orgán.otvor.chirur.s dvomi enteros.	5n794.0	Deštrukcia ductus pancreaticus:lpt.
5n281.04	Roz.ľav.hem.s od.sus.org.otv.chir.s anas.anus prae.	5n794.x	Deštrukcia ductus pancreaticus:ostatné
5n281.20	Rozš.ľavos.hemikol.s odst.sused.orgán.laparos.bez anast.	5n79c.0	Hemostáza na pankrease a pankreatických cestách:lpt.
5n281.21	Rozš.ľavos.hemikol.s odst.sused.orgán.laparos.s anast.	5n79c.x	Hemostáza na pankrease a pankreatických cestách:ost.
5n281.4	Rozš.ľavos.hemikol.s odst.sused.orgán.konv.z laparos.na lapar.	5n79d.0	Revízia na pankrease a pankr.c.ako samost.výk:lpt.
5n281.x	Rozš.ľavos.hemikol.s odst.sused.orgán.ostatné	5n79d.x	Revízia na pankrease a pankr.c.ako samost.výk:ostatné
5n282.01	Roz.sub.res.hrub.čreva s od.sus.org.otv.chir.s anas.	5n79m.0	Sutúra na pankrease a pankr.cestách po poranení:lpt.
5n282.02	Roz.sub.res.hrub.čreva s od.sus.org.otv.chir.s ent.a slep.uzáv.	5n79m.2	Sutúra na pankrease a pankr.cestách po poranení:lsk.
5n282.03	Roz.sub.res.hrub.čreva s od.sus.org.otv.chir.s dvomi ent.	5n79m.4	Sutúra na pankrease a pankr.cestách po poran.:konv.lsk.-ltp.
5n282.04	Roz.sub.res.hrub.čreva s od.sus.org.otv.chir.s anas.anus prae.	5n79m.x	Sutúra na pankrease a pankr.cestách po poranení:ost.
5n282.20	Roz.sub.res.hrub.čreva s od.sus.org.lap.bez anas.	5n79x.0	Iné OP na pankrease a pankr.cest:lpt.
5n282.21	Rozš.subtot.resek.hrubého čreva s odst.sused.orgán.laparos.s anast.	5n79x.2	Iné OP na pankrease a pankr.cest:lsk.
5n282.4	Roz.sub.res.hrub.čreva s od.sus.org.kon.z lap.na lap.	5n79x.x	Iné OP na pankrease a pankr.cest:ostatné
5n282.x	Rozš.subtot.resek.hrubého čreva s odst.sused.orgán.ostatné	5n910	Biopsia peritonea:laparotomicky
5n283.01	Rozš.kolek.s odst.sused.orgán.otvor.chirur.s anast.	5n911	Exploratívna laparotómia
5n283.02	Rozš.kolek.s odst.sused.orgán.otvor.chirur.s enteros.a slepým uzáv.	5n913	Relaparotómia
5n283.03	Rozš.kolek.s odst.sused.orgán.otvor.chirur.s dvomi enteros.	5n914	Second-look-laparotómia
5n283.04	Rozš.kolek.s odst.sused.orgán.otvor.chirur.s anast.anus praeter	5n915	Exploratívna lumbotómia
5n283.20	Rozš.kolek.s odst.sused.orgán.laparos.bez anast.	5n916	Opakovaná lumbotómia
5n283.21	Rozš.kolek.s odst.sused.orgán.laparos.s anast.	5n917	Biopsia peritonea laparoskopicky
5n283.4	Rozš.kolek.s odst.sused.orgán.konv.z laparos.na lapar.	5n91x	Laparotómia a lumbotómia, ostatné
		5n920.1	Incízia brušnej steny:explorácia
		5n920.2	Incízia brušnej steny:extraperitoneálna drenáž
		5n920.3	Incízia brušnej steny:odstránenie cudz.t.
		5n920.x	Incízia brušnej steny:ostatné

5n921	Excízia ch.zm.tk.brušnej steny	5q011.0↔	Ovarektómia po predch.parc.resekcii:lpt.
5n922	Omfalektómia chor.zm.tkaniva bruš.steny	5q011.4↔	Ovarektómia po predch.parc.resekcii:lsk.
5n923	Deštrukcia chorob.zmen.tk.brušnej steny	5q011.8↔	Ovarektómia po predch.parc.resekcii:robot.
5n929	Excízia a deštrukcia ch.zm.tk.bruš.steny:iné	5q012.0	Ovarektómia, laparotomicky
5n92a	Excízia appendix epiploica	5q012.1↔	Ovarektómia:vag.lsk.asist.
5n92b	Resekcia mesentéria	5q012.4↔	Ovarektómia:lsk.
5n92c	Omentektómia peritoneálneho tkaniva	5q012.7↔	Ovarektómia:vag.
5n92d.0	Parciál.parietálna peritoneálna ektómia peritoneál.tk.	5q013.0↔	Rad.ovarektómia [sek.debulking-cytoredukcia]:lpt.
5n92d.1	Subtotál.parietál.peritoneálna ektómia peritoneál.tk.	5q013.4↔	Rad.ovarektómia [sek.debulking-cytoredukcia]:lsk.
5n92d.2	Lok.parietálna peritoneálna ektómia peritoneál.tk.	5q013.8↔	Rad.ovarektómia [sek.debulking-cytoredukcia]:rob.
5n92e	Res.tk.z.bruš.reg.bez.orgán.priadenia:intraperit.	5q520	Radikálna parametrektómia
5n92x	Incízie,excízie,deštrukcie chor.tkaniva brušnej steny:ost.	5q691	Kolpost.intersex.malf.,Prader IV.aV.s.uz.sin.vag./uretrov.fist
5n933	Plastická rekonštrukcia omenta	5q692	Kolpost.pri.intersex.malf.,Prader IV. a V.,plast.pošv.vchodu
5n995	Implantácia katérového systému do brušnej dutiny	5q693	Kolpostómia pri parc.aplázii distálnej č.pošvy
5o902.1	Retropéritoneál.drenáž retroperitoneál.tk:lpt.	5q730	Resekcia klitorisu
5o902.2	Retropéritoneál.drenáž retroperitoneál.tk:lumbt.	5q731	Klioridektómia
5o902.4	Retropéritoneál.drenáž retroperitoneál.tk:lsk.	5q732	Klioridektómia s neoplastikou malých pyskov
5o903.1	Panvová drenáž retroperitoneál.tk:lpt.	5q742	Skinning vulvektómia
5o903.2	Panvová drenáž retroperitoneál.tk:lumbt.	5q790	Operácia synechii vulvy
5o903.4	Panvová drenáž retroperitoneál.tk:lsk.	5t006.c↔	Debridement (odstr.nekrotickej kosti):falangy prstov r.
5o906.1	Excízia retroperitoneálneho tkaniva:lpt.	5t006.d	Debridement (odstr.nekrotickej kosti):panva
5o906.2	Excízia retroperitoneálneho tkaniva:lumbt.	5t006.w↔	Debridement (odstr.nekrotickej kosti):falangy prstov n.
5o906.4	Excízia retroperitoneálneho tkaniva:lsk.	5t007.s↔	Odstr.sekvestrov:talus
5o906.50	Resekcia nádoru retroperitonea v bruš.obl.,laparotomicky	5t007.t↔	Odstr.sekvestrov:kalkaneus
5o906.51	Resekcia nádoru retroperitonea v malej panve, laparotomicky	5t007.u↔	Odstr.sekvestrov:tarzálne kosti
5o907.1	Radikál.paraaortál.lymfadenektómia v kombi.s inými OP:lpt.	5t007.v↔	Odstr.sekvestrov:metatarzálne kosti
5o907.2	Radikál.paraaortál.lymfadenekt.kombi.s inými OP:lumbt.	5t007.w↔	Odstr.sekvestrov:falangy prstov nohy
5o907.4	Radikál.paraaortál.lymfadenekt.kombi.s inými OP:lsk.	5t010.k↔	Valgotizačná osteotómia:tibia proximálna
5o907.x	Radikál.paraaortál.lymfadenekt.kombi.s inými OP:ost.	5t010.m↔	Valgotizačná osteotómia:tibia diafyzárna
5o908.1	Radik.panvová lymfadenektómia v kombi.s i.OP:lpt.	5t010.n↔	Valgotizačná osteotómia:tibia distálna
5o908.2	Radik.panvová lymfadenektómia v kombi.s i.OP:lumbt.	5t011.k↔	Varotizačná osteotómia:tibia proximálna
5o908.4	Radik.panvová lymfadenektómia v kombi.s i.OP:lsk.	5t011.m↔	Varotizačná osteotómia:tibia diafyzárna
5o908.x	Radik.panvová lymfadenektómia v kombi.s i.OP:iné	5t011.n↔	Varotizačná osteotómia:tibia distálna
5o909.1	Res.tkaniva bez presného urč.vzťahu k org:lpt.	5t015.k↔	Osteotómia s valgotizáciou a (de-)rotáciou:tibia prox.
5o909.2	Res.tkaniva bez presného urč.vzťahu k org:lumbt.	5t015.m↔	Osteotómia s valgotizáciou a (de-)rotáciou:tibia diaf.
5o909.4	Res.tkaniva bez presného urč.vzťahu k org:lsk.	5t015.n↔	Osteotómia s valgotizáciou a (de-)rotáciou:tibia dist.
5o909.x	Res.tkaniva bez presného urč.vzťahu k org:ost.	5t016.k↔	Osteotómia s varotizáciou a (de-)rotáciou:tibia prox.
5p201	Excízia fistuly skróta	5t016.m↔	Osteotómia s varotizáciou a (de-)rotáciou:tibia diaf.
5p212	Radikálna resekcia chorého tkaniva skróta	5t016.n↔	Osteotómia s varotizáciou a (de-)rotáciou:tibia dist.
5p241	Plastická rekonštrukcia skróta a tunica vaginalis testis	5t020.c↔	Parciálna resekcia ch.kost.tk:falangy prstov r.
5p242	Vytvor.a rekonštrukcia skróta a tunica vaginalis testis	5t020.d	Parciálna resekcia chorého kostného tk:panva
5p301.0↔	Orchiektómia bez epididymektómie:inguin.reten.semenn	5t021.c↔	Parc.res.ch.k.tkan.s resek.mäkk.tk:falangy prstov r.
5p301.2↔	Orchiektómia bez epididymektómie:skrotálne	5t021.d	Parc.res.ch.kost.tk.s resek.mäkk.tk:panva
5p302.0↔	Orchiektómia s epididymektómiou:inguin.reten.semennika	5t022.c↔	Parc.res.ch.k.tkan.s preruš.kontinuity:falangy pr.r.
5p302.2↔	Orchiektómia s epididymektómiou:skrotálne	5t022.d	Parc.res.ch.kost.tk.s prerušením kontinuity:panva
5p303.1↔	Abdominálna retencia semennika:lpt.	5t023.c↔	Parc.res.ch.k.tk.s preruš.kont.vr.res.mäkk.tk:falang.pr.r.
5p303.4↔	Abdominálna retencia semennika:lsk.	5t023.d	Parc.res.ch.k.tk.s preruš.kont.vr.res.mäkk.tk:panva
5p305.0↔	Odstr.zostávajúceho semennika:inguinálne	5t024.c↔	Parc.res.ch.k.tkan.s preruš.kont.a násl.obnov:falangy pr.r.
5p305.2↔	Odstr.zostávajúceho semennika:skrotálne	5t024.d	Parc.res.ch.k.tk.s preruš.kont.a násl.obnov:panva
5p307.0	Orchiek.u novor.pre intraut.torziu testis z ingvin.prís.	5t025.c↔	Parc.res.ch.k.tk.s pr.kon.a n.ob.s res.mäkk.tk:fal.pr.r.
5p30x↔	Orchiektómia:ost.	5t025.d	Parc.res.ch.k.tk.s prer.kont.a násl.obn.s res.mäkk.tk:panva
5p311↔	Orchidopexia s funikulólýzou	5t026.c↔	Totálna resekcia:falangy prstov ruky
5p312↔	Orchidopexia skrotálne	5t026.d	Totálna resekcia:panva
5p31x↔	Orchidopexia:ost.	5t027.c↔	Totálna resekcia:falangy prstov ru:s resek.mäkk.tk.
5p320.1↔	Oper.premies.abd.ulož.semennika bez mikrovask.anast:lpt.	5t027.d	Totálna resekcia:panva:s resek.mäkk.tk.
5p320.4↔	Oper.premiestn.abd.ulož.sem.bez mikrovaskul.anastom:lsk.	5t028.c↔	Totálna resekcia:falangy prstov ru:s náhradou
5p321.1↔	OP premiestn.abdomin.ulož.sem.s mikrovaskul.anast:lpt.	5t029.c↔	Totálna resekcia:falangy prstov ru:s náhr.vr.res.mäkk.tk
5p321.4↔	OP premiestn.abd.ulož.sem.s mikrovaskulárnou anast:lsk.	5t02x.c↔	Iné totál.excízie a res.kost.tk:falangy prstov r.
5p32x↔	OP premiestnenie abdominál.uloženého semennika:ost.	5t02x.d	Iné totál.excízie a res.kostného tk:panva
5p391.1↔	Explorácia pri kryptorchizme:lpt.	5t080.a↔	Resekcie (exostózy) čl.prst.nohy:digitus I
5p391.4	Explorácia pri kryptorchizme:lsk.	5t080.b↔	Resekcie (exostózy)čl.prst.nohy:digitus II-V,1 falanx
5p391.x	Explorácia pri kryptorchizme:ost	5t080.c↔	Resekcie (exostózy)čl.prst.nohy:digitus II-V,2 falančov
5p395.2	Excízia a deštrukcia chorého tkaniva semennika	5t080.d↔	Resekcie (exostózy)čl.prst.nohy:digitus II-V,3 falančov
5p521	Čiastočná amputácia penisu	5t080.e↔	Resekcie (exostózy)čl.prst.nohy:digitus II-V,4 falančov
5p522	Totálna amputácia penisu	5t080.f↔	Resekcie (exostózy)čl.prst.nohy:digitus II-V,5 a viac falančov
5p523	Emaskulinizácia penisu	5t080.x↔	Resekcie (exostózy) MTT kostí a čl.prstov nohy:ostatné
5p541	Plast.rek.epispád,muž:narovnanie tela penisu a chordektóm	5t083.a↔	Artroplastika interfalangeálny kĺbu I
5p552	Plast.rek.hyposp.muž:narovnanie tela pen,chordekt	5t083.b↔	Artroplastika interfalangeál.kĺbu II-V:1 kĺb
5p5a0	OP na zmenu pohlavia:zo ženy na muža	5t083.c↔	Artroplast.interfalangeál.kĺbu II-V:2 kĺby
5p5a1	OP na zmenu pohlavia:z muža na ženu	5t083.d↔	Artroplast.interfalangeál.kĺbu II-V:3 kĺby

5t083.e↔	Artroplast.interfalangeál.kĺbu II-V:4 kĺby	5t13a.f↔	Otv.rep.triešt.zl.v kĺb.obl.femur prox:intramed.drôt a prút
5t101.g↔	Otv.rep.jednoduch.zlom.v diafýze:femur:skrutkou	5t13b.e↔	Otv.rep.triešt.zl.v kĺb.obl.krčok steh.k:uhlo.stabil.dlahou
5t103.g↔	Otv.rep.jednoduch.zlom.v diafýze:femur:št.dlahou	5t13b.f↔	Otv.rep.triešt.zl.v kĺb.obl.femur prox:uhlo.stabil.dlahou
5t104.g↔	Otv.rep.jednoduch.zlom.v diafýze:femur:drôtom/serkl	5t13c.e↔	Otv.rep.triešt.zl.v kĺb.obl.krčok steh.k:uhl./kondyl.dl
5t105.g↔	Otv.rep.jednoduch.zlom.v diafýze:femur:dyn.kompr.skrut.v dl	5t13c.f↔	Otv.rep.triešt.zl.v kĺb.obl.femur prox:uhl./kondyl.dl
5t106.g↔	Otv.rep.jednod.zlom.v diafýze:femur:nezaist.predvřt.intrm.kl	5t13v.e↔	Otv.rep.triešt.zl.v kĺb.obl.krčok steh.k:kruh.vonk.skel.fix
5t107.g↔	Otv.rep.jednod.zlom.v diafýze:femur:zaist.predvřt.intrm.kl	5t13v.f↔	Otv.rep.triešt.zl.v kĺb.obl.femur prox:kruh.vonk.skel.fix
5t108.g↔	Otv.rep.jednod.zlom.v diafýze:femur:iM kl.so zaist.pre kĺb.k	5t13x.e↔	Otv.rep.triešt.zl.v kĺb.obl.krčok steh.k:iným osteos.m
5t109.g↔	Otv.rep.jednod.zlom.v diafýze:femur:transfix.kl	5t13x.f↔	Otv.rep.triešt.zl.v kĺb.obl.femur prox:iným osteos.m
5t10a.g↔	Otv.rep.jednod.zlom.v diafýze:femur:iM drôt.a prút	5t13z.e↔	Otv.rep.triešt.zl.v kĺb.obl.krčok steh.k:resorb.mat
5t10b.g↔	Otv.rep.jednod.zlom.v diafýze:femur:uhlo.stab.dlahou	5t13z.f↔	Otv.rep.triešt.zl.v kĺb.obl.femur prox:resorb.mat
5t10c.g↔	Otv.rep.jednod.zlom.v diafýze:femur:uhl./kondyl.dl	5t300.2↔	O.ch.artrotóm.kapsulotómia:torakoskop.kĺb
5t10t.g↔	Otv.rep.jednod.zlom.v diafýze:femur:vonk.skelet.fix	5t300.3↔	O.ch.artrotómia,kapsulotómia:sternoklavikul.kĺb
5t10v.g↔	Otv.rep.jednod.zlom.v diafýze:femur:kruh.vonk.skelet.fix	5t300.4↔	O.ch.artrotómia,kapsulotómia:laktový kĺb
5t10x.g↔	Otv.rep.jednod.zlom.v diafýze:femur:iným osteos.m	5t300.5↔	O.ch.artrotómia,kapsulotómia:prox.raduln.kĺb
5t10z.g↔	Otv.rep.jednod.zlom.v diafýze:femur:rezorb.mat	5t300.e↔	O.ch.artrotómia,kapsulotómia:iliosakrálny kĺb
5t113.g↔	Otv.rep.triešt.zlom.v diafýze:femur:št.dlahou	5t300.f	O.ch.artrotómia,kapsulotómia:symfýza
5t114.g↔	Otv.rep.triešt.zlom.v diafýze:femur:drôtom/serkl	5t300.h↔	O.ch.artrotómia,kapsulotómia:kolen.kĺb
5t115.g↔	Otv.rep.triešt.zlom.v diafýze:femur:dyn.kompr.skr.v dl	5t300.j↔	O.ch.artrotómia,kapsulotómia:prox.tibfib.kĺb
5t116.g↔	Otv.rep.triešt.zlom.v diafýze:femur:nezaist.predvřt.iM.kl	5t300.k↔	O.ch.artrotómia,kapsulotómia:členk.kĺb h.
5t117.g↔	Otv.rep.triešt.zlom.v diafýze:femur:zaist.predvřt.intramed.kl	5t300.m↔	O.ch.artrotómia,kapsulotómia:členk.kĺb d.
5t118.g↔	Otv.rep.triešt.zlom.v diafýze:femur:iM klin.so zaist.pre kĺb.k	5t300.n↔	O.ch.artrotómia,kapsulotómia:tarzálné kĺby
5t11a.g↔	Otv.rep.triešt.zlom.v diafýze:femur:iM.drôt.a prút	5t300.p↔	O.ch.artrotómia,kapsulotómia:tarzometatarz.kĺby
5t11b.g↔	Otv.rep.triešt.zlom.v diafýze:femur:uhlo.stab.dlahou	5t300.q↔	O.ch.artrotómia,kapsulotómia:metatarzofal.kĺb
5t11c.g↔	Otv.rep.triešt.zlom.v diafýze:femur:uhlo./kondyl.dlahou	5t300.r↔	O.ch.artrotómia,kapsulotómia:interfalang.kĺb n.
5t11t.g↔	Otv.rep.triešt.zlom.v diafýze:femur:vonk.skelet.fix	5t300.x	O.ch.artrotómia,kapsulotómia:ostatné kĺby
5t11v.g↔	Otv.rep.triešt.zlom.v diafýze:femur:kruh.vonk.skelet.fix	5t301.2↔	O.ch.aseptická preplach.drenáž:torakoskop.kĺb
5t11x.g↔	Otv.rep.triešt.zlom.v diafýze:femur:iným osteos.mat	5t301.3↔	O.ch.aseptická preplach.drenáž:sternkl.kĺb
5t11y.g↔	Otv.rep.triešt.zlom.v diafýze:femur:blížšie neuč.mat	5t301.4↔	O.ch.aseptická preplach.drenáž:laktový kĺb
5t121.e↔	Otv.rep.jedn.zl.v kĺb.obl.krčok steh.k:skrutkou	5t301.5↔	O.ch.aseptická preplach.drenáž:prx.raduln.kĺb
5t121.f↔	Otv.rep.jedn.zl.v kĺb.obl.femur prox:skrutkou	5t301.e↔	O.ch.aseptická preplach.drenáž:iliosakrálny kĺb
5t123.e↔	Otv.rep.jedn.zl.v kĺb.obl.krčok steh.k:štan.dlahou	5t301.f	Otv.chir.asept.preplach.drenáž:symfýza
5t123.f↔	Otv.rep.jedn.zl.v kĺb.obl.femur prox:štan.dlahou	5t301.m↔	O.ch.aseptická preplach.drenáž:členk.kĺb d.
5t124.e↔	Otv.rep.jedn.zl.v kĺb.obl.krčok steh.k:drôt/serkláž	5t301.n↔	O.ch.aseptická preplach.drenáž:tarzálné kĺby
5t124.f↔	Otv.rep.jedn.zl.v kĺb.obl.femur prox:drôt/serkláž	5t301.p↔	O.ch.aseptická preplach.drenáž:trzmt.kĺby
5t125.e↔	Otv.rep.jedn.zl.v kĺb.obl.krčok steh.k:dyn.kompr.skrutka v dl	5t301.q↔	O.ch.aseptická preplach.drenáž:mttrzfal.kĺb
5t125.f↔	Otv.rep.jedn.zl.v kĺb.obl.femur prox:dyn.kompr.skrutka v dl	5t301.r↔	O.ch.aseptická preplach.drenáž:intrfal.kĺb n.
5t128.e↔	Otv.rep.jedn.zl.v kĺbe krčok steh.k:iM.klin.so zaist.pre kĺb.k	5t301.x	Otvor.chir.asept.preplachová drenáž:ost.kĺby
5t128.f↔	Otv.rep.jedn.zl.v kĺbe femur prox:iM.klin.so zaist.pre kĺb.k	5t302.2↔	O.ch.septická preplach.drenáž:torakoskop.kĺb
5t129.e↔	Otv.rep.jedn.zl.v kĺb.obl.krčok steh.k:transfix.klin.	5t302.3↔	O.ch.septická preplach.drenáž:sternkl.kĺb
5t129.f↔	Otv.rep.jedn.zl.v kĺb.obl.femur prox:transfix.klin.	5t302.4↔	O.ch.septická preplach.drenáž:laktový kĺb
5t12a.e↔	Otv.rep.jedn.zl.v kĺb.obl.krčok steh.k:iM drôt,prút	5t302.5↔	O.ch.septická preplach.drenáž:prx.raduln.kĺb
5t12a.f↔	Otv.rep.jedn.zl.v kĺb.obl.femur prox:iM drôt,prút	5t302.e↔	O.ch.septická preplach.drenáž:iliosakrálny kĺb
5t12b.e↔	Otv.rep.jedn.zl.v kĺb.obl.krčok steh.k:uhlo.stab.dlahou	5t302.f	Otv.chir.sept.preplach.drenáž:symfýza
5t12b.f↔	Otv.rep.jedn.zl.v kĺb.obl.femur prox:uhlo.stab.dlahou	5t302.m↔	O.ch.septická preplach.drenáž:členk.kĺb d.
5t12c.e↔	Otv.rep.jedn.zl.v kĺb.obl.krčok steh.k:uhlo./kondyl.dl	5t302.n↔	O.ch.septická preplach.drenáž:tarzálné kĺby
5t12c.f↔	Otv.rep.jedn.zl.v kĺb.obl.femur prox:uhlo./kondyl.dl	5t302.p↔	O.ch.septická preplach.drenáž:trzmt.kĺby
5t12t.e↔	Otv.rep.jedn.zl.v kĺb.obl.krčok steh.k:vonk.skelet.fix	5t302.q↔	O.ch.septická preplach.drenáž:trzmt.kĺb
5t12t.f↔	Otv.rep.jedn.zl.v kĺb.obl.femur prox:vonk.skelet.fix	5t302.r↔	O.ch.septická preplach.drenáž:intrfal.kĺb n.
5t12v.e↔	Otv.rep.jedn.zl.v kĺb.obl.krčok steh.k:kruh.vonk.skelet.fix	5t302.x	Otvor.chir.sept.preplachová drenáž:kĺbu:ost.kĺby
5t12v.f↔	Otv.rep.jedn.zl.v kĺb.obl.femur prox:kruh.vonk.skelet.fix	5t308.2↔	O.ch.odstránenie voľných telies:torakoskopulár.kl
5t12x.e↔	Otv.rep.jedn.zl.v kĺb.obl.krčok steh.k:iným osteos.m	5t308.3↔	O.ch.odstránenie voľných telies:sternoklavikul.kĺb
5t12x.f↔	Otv.rep.jedn.zl.v kĺb.obl.femur prox:iným osteos.m	5t308.4↔	Otv.chir.odstr.voľných telies:laktový kĺb
5t12z.e↔	Otv.rep.triešt.zl.v kĺb.obl.krčok steh.k:resorb.mat	5t308.5↔	O.ch.odstránenie voľných telies:prox.radioulnár.kĺb
5t12z.f↔	Otv.rep.jedn.zl.v kĺb.obl.femur prox:resorb.mat	5t308.e↔	O.ch.odstránenie voľných telies:iliosakrálny kĺb
5t131.e↔	Otv.rep.triešt.zl.v kĺb.obl.krčok steh.k:skrutkou	5t308.f	Otv.chir.odstr.voľných telies:symfýza
5t131.f↔	Otv.rep.triešt.zl.v kĺb.obl.femur prox:skrutkou	5t308.h↔	O.ch.odstránenie voľných telies:kolen.kĺb
5t133.e↔	Otv.rep.triešt.zl.v kĺb.obl.krčok steh.k:št.dlahou	5t308.j↔	O.ch.odstránenie voľných telies:prox.tibiofibulárny kĺb
5t133.f↔	Otv.rep.triešt.zl.v kĺb.obl.femur prox:št.dlahou	5t308.k↔	O.ch.odstránenie voľných telies:členk.kĺb h.
5t134.e↔	Otv.rep.triešt.zl.v kĺb.obl.krčok steh.k:drôt/serkláž	5t308.m↔	O.ch.odstránenie voľných telies:členk.kĺb d.
5t134.f↔	Otv.rep.triešt.zl.v kĺb.obl.femur prox:drôt/serkláž	5t308.n↔	O.ch.odstránenie voľných telies:tarzálné kĺby
5t135.e↔	Otv.rep.triešt.zl.v kĺbe krčok steh.k:dyn.kompr.skrutka v dl	5t308.p↔	O.ch.odstránenie voľných telies:tarzometatarz.kĺby
5t135.f↔	Otv.rep.triešt.zl.v kĺbe femur prox:dyn.kompr.skrutka v dl	5t308.q↔	O.ch.odstránenie voľných telies:metatarzofalang.kl.
5t137.e↔	Otv.rep.triešt.zl.v kĺb.obl.krčok steh.k:zaist.intramed.kl	5t308.r↔	O.ch.odstránenie voľných telies:interfalang.kĺb n.
5t137.f↔	Otv.rep.triešt.zl.v kĺb.obl.femur prox:zaist.intramed.kl	5t308.x	O.ch.odstránenie voľných telies:ostatné kĺby
5t138.e↔	Otv.rep.triešt.zl.v kĺbe krčok steh.k:iM.klin.so zaist.pre kĺb.k	5t309.0↔	Otv.ch.exstirp.cysty(Baker.cysta):humerogl.kĺb
5t138.f↔	Otv.rep.triešt.zl.v kĺbe femur prox:iM.klin.so zaist.pre kĺb.k	5t309.1↔	O.ch.exstirpácia cysty(Baker.cysta):akromioklavikul.kĺb
5t139.e↔	Otv.rep.triešt.zl.v kĺb.obl.krčok steh.k:transfix.klin.	5t309.2↔	O.ch.exstirpácia cysty(Baker.cysta):torakoskopulár.kĺb
5t139.f↔	Otv.rep.triešt.zl.v kĺb.obl.femur prox:transfix.klin.	5t309.3↔	O.ch.exstirpácia cysty(Baker.cysta):sternoklavik.kĺb
5t13a.e↔	Otv.rep.triešt.zl.v kĺb.obl.krčok steh.k:intramed.drôt a prút	5t309.4↔	O.ch.exstirpácia cysty(Baker.cysta):laktový kĺb

5t309.5↔	O.ch.exstirpácia cysty(Baker.cysta):prox.radioulnár.kĺb	5t318.h↔	O.ch.odobratie chrupavk.transplantátu:kolen.kĺb
5t309.6↔	O.ch.exstirpácia cysty(Baker.cysta):dist.radioulnár.kĺb	5t330↔	Otv.ch.plast.pred.skríž.väzu s autológ.patelár.šľachou
5t309.8↔	O.ch.exstirpácia cysty(Baker.cysta):radiokarpál.kĺb	5t333↔	Otv.ch.plast.zad.skríž.väzu s autológ.patelár.šľachou
5t309.9↔	O.ch.exstirpácia cysty(Baker.cysta):ulnokarpálny kĺb	5t342↔	Otv.chir.preloženie úponu patelár.šľ. (napr.Bandi)
5t309.e↔	O.ch.exstirpácia cysty(Baker.cysta):iliosakrálny kĺb	5t343↔	Otv.ch.preloženie úponu patelár.šľachy s kost.blokom
5t309.f	Otv.ch.exstirp.cysty(Baker.cysta):symfýza	5t344	Plastika mediálneho patelofemorálneho ligamenta
5t309.g↔	O.ch.exstirpácia cysty(Baker.cysta):bedr.kĺb	5t384↔	Artrodéza ramenného kĺbu
5t309.h↔	O.ch.exstirpácia cysty(Baker.cysta):kolen.kĺb	5t39x.h↔	Iné otv.ch.OP na kĺboch:kolen.kĺb
5t309.j↔	O.ch.exstirpácia cysty(Baker.cysta):prox.tibiofibulárny kĺb	5t39x.j↔	Iné otv.ch.OP na kĺboch:prox.tibiofibulárny kĺb
5t309.k↔	O.ch.exstirpácia cysty(Baker.cysta):členk.kĺb h.	5t39x.k↔	Iné otv.ch.OP na kĺboch:členk.kĺb h.
5t309.m↔	O.ch.exstirpácia cysty(Baker.cysta):členk.kĺb d.	5t400.h↔	ASK asept.výplach kĺbu s drenážou:kolen.kĺb
5t309.n↔	O.ch.exstirpácia cysty(Baker.cysta):tarzálné kĺby	5t401.h↔	ASK sept.výplach kĺbu s drenážou:kolen.kĺb
5t309.p↔	O.ch.exstirpácia cysty(Baker.cysta):tarzometatarz.kĺby	5t404.4↔	ASK odstr.volných telies:laktový kĺb
5t309.q↔	O.ch.exstirpácia cysty(Baker.cysta):metatarzofalang.kí.	5t404.5↔	ASK odstr.volných telies:prox.radioulnár.kĺb
5t309.r↔	O.ch.exstirpácia cysty(Baker.cysta):interfalang.kĺb n.	5t404.h↔	ASK odstr.volných telies:kolený kĺb
5t309.x	O.ch.exstirpácia cysty(Baker.cysta):ostatné kĺby	5t404.j↔	ASK odstr.volných telies:prox.tibiofibulárny kĺb
5t30a.2↔	O.ch.vloženie nosiča lieku:torakoskapulárny kĺb	5t404.k↔	ASK odstr.volných telies:členk.kĺb h.
5t30a.3↔	O.ch.vloženie nosiča lieku:sternoklavikulárny kĺb	5t406.h↔	ASK asistov.ošetrenie zlomeniny:kolen.kĺb
5t30a.4↔	Otv.chir.vloženie nosiča lieku:laktový kĺb	5t40x.h↔	Iné ASK revízie kĺbu:kolen.kĺb
5t30a.5↔	O.ch.vloženie nosiča lieku:prox.radioulnárny kĺb	5t423.10↔	Artroskopická parciálna resekcia menisku
5t30a.e↔	O.ch.vlož. nosiča lieku:iliosakrálny kĺb	5t423.11↔	Artroskopická totálna resekcia menisku
5t30a.f	O.ch.vloženie nosiča lieku:symfýza	5t42e.g↔	ASK subch.otv.kosti-acekul.implant:bedr.kĺb
5t30a.h↔	O.ch.vloženie nosiča lieku:kolený kĺb	5t42h.g↔	ASK resekcia 1/viac.osteofytov:bedr.kĺb
5t30a.j↔	O.ch.vloženie nosiča lieku:prox.tibiofibulárny kĺb	5t42i.g↔	Iné artroskop.OP na chrup.a menisk:bedr.kĺb
5t30a.k↔	O.ch.vloženie nosiča lieku:členkový kĺb horný	5t440.1	Artrosk.refixácia lab.gleno.stehom - s pou. 1-2 imp.
5t30a.m↔	O.ch.vlož. nosiča lieku:členkový kĺb dolný	5t440.2	Artrosk.refixácia lab.gleno.stehom - s pou. 3 a viac imp.
5t30a.n↔	O.ch.vloženie nosiča lieku:tarzálné kĺby	5t440.3	Artroskopická refixácia labrum glenoidale stehom
5t30a.p↔	O.ch.vloženie nosiča lieku:tarzometatarzálné kĺby	5t441.1	Artroskopická refixácia labrum glenoidale inými metódami
5t30a.q↔	O.ch.vloženie nosiča lieku:metatarzofalang.kí.	5t441.2	Artroskopická refixácia kostného defektu labra
5t30a.r↔	O.ch.vloženie nosiča lieku:interfalang.kĺb n.	5t442.1	Artroskopická refixácia labra bedrového kĺbu implantátom
5t30a.x	O.ch.vloženie nosiča lieku:ostatné kĺby	5t445↔	ASK spevnenie púzdra s fixáciou na glenoid stehom
5t30b.2↔	O.ch.odstránenie nosiča lieku:torakoskapulár.kí	5t49x.q↔	Ostatné artroskopické OP:metatarzofalang.kí.
5t30b.3↔	O.ch.odstránenie nosiča lieku:sternoklavikul.kĺb	5t49x.r↔	Ostatné artroskopické OP:interfalangeálny kĺb n.
5t30b.4↔	O.ch.odstránenie nosiča lieku:laktový kĺb	5t503.0↔	Implant.cervikokapítál.protézy bedr.kĺbu,necement.
5t30b.5↔	O.ch.odstránenie nosiča lieku:prox.radioulnár.kĺb	5t503.1↔	Implantácia cervikokapítálnej protézy bedr.kĺbu,cement.
5t30b.e↔	O.ch.odstránenie nosiča lieku:iliosakrálny kĺb	5t504.0↔	Impl.bipolár.cervikokapit.protézy bedr.kĺbu,necement.
5t30b.f	O.ch.odstránenie nosiča lieku:symfýza	5t504.1↔	Impl.bipolár.cervikokapit.protézy bedr.kĺbu,cement.
5t30b.h↔	O.ch.odstránenie nosiča lieku:kolený kĺb	5t505.0↔	Impl.antiluxač.acetabulár.komponenty bedr.kĺbu,necement.
5t30b.j↔	O.ch.odstránenie nosiča lieku:prox.tibiofibulár.kĺb	5t505.1↔	Impl.antiluxačnej acetabulár.komponenty bedr.kĺbu,cement.
5t30b.k↔	O.ch.odstránenie nosiča lieku:členk.kĺb h.	5t507.0↔	Impl.snap fit acetabulár.komponenty bedr.kĺbu,necement.
5t30b.m↔	O.ch.odstránenie nosiča lieku:členk.kĺb d.	5t507.1↔	Impl.snap fit acetabulár.komponenty bedr.kĺbu,cement.
5t30b.n↔	O.ch.odstránenie nosiča lieku:tarzálné kĺby	5t507.2↔	Impl.snap fit acetabulár.komponenty bedr.kĺbu,hybridná
5t30b.p↔	O.ch.odstránenie nosiča lieku:tarzometatarz.kĺby	5t509.00↔	Impl.metaf.prot.hl.femuru s k.driek.bez acet.komp.,necement.
5t30b.q↔	O.ch.odstránenie nosiča lieku:metatarzofalang.kí.	5t509.01↔	Impl.metaf.prot.hl.femuru s k.driek.bez aceta.komp.,cement.
5t30b.r↔	O.ch.odstránenie nosiča lieku:interfalang.kĺb n.	5t510↔	Revízia endoprotézy bedrového kĺbu bez výmeny
5t30b.x	Otv.ch.O.ch.odstránenie nosiča lieku:ostat.kĺby	5t511.00↔	Vým.femor.komp.protézy hl.femuru na cervikokop.nec.pr.hl.f.
5t30x.0↔	Iné otv.ch.revízie:humero-glenoidálny kĺb	5t511.01↔	Vým.femor.komp.protézy hl.femuru na cerv-kap.cem.pr.hl.f.
5t30x.1↔	Iné otv.ch.revízie:akromioklavikulárny kĺb	5t511.2↔	Vým.femor.kompon.protézy hl.femuru na špeciál.cem.pr.hl.fem.
5t30x.2↔	Iné otv.ch.revízie:torakoskapulárny kĺb	5t511.3↔	Vým.femor.komponen.protézy hl.femuru na bipol.prot.hl.f.
5t30x.3↔	Iné otv.ch.revízie:sternoklavikulárny kĺb	5t511.4↔	Výmena femorálnej komponenty hlavičky protézy
5t30x.4↔	Iné otv.ch.revízie:laktový kĺb	5t511.80↔	Výmena femor.komp.pr.hl.fem.na tot.necem.prot.hl.fem.
5t30x.5↔	Iné otv.ch.revízie:prox.radioulnárny kĺb	5t511.81↔	Výmena femor.komp.pr.hl.femuru na tot.cem.prot.hl.fem.
5t30x.6↔	Iné otv.ch.revízie:dist.radioulnárny kĺb	5t511.82↔	Vým.femor.komponenty pr.hl.femuru na tot.hybrid.pr.hl.fem.
5t30x.8↔	Iné otv.ch.revízie:radiokarpálny kĺb	5t511.x↔	Vým.femorálnej komp.protézy hl.femuru,ostatné
5t30x.9↔	Iné otv.ch.revízie:ulnokarpálny kĺb	5t512.10↔	Vým.acetab.komponenty bed.kĺbu na acetab.komp.,necem.
5t30x.e↔	Iné otv.ch.revízie:iliosakrálny kĺb	5t512.11↔	Vým.acetabulár.komp.bed.kĺbu na acetab.komp.,cem.
5t30x.f	Iné otv.ch.revízie:symfýza	5t512.20↔	Vým.acet.komp.bedra na acet.komp,necem.s vým.hl.
5t30x.g↔	Iné otv.ch.revízie:bedr.kĺb	5t512.21↔	Vým.acet.komp.bedra na acet.komp,cem.s vým.hl.
5t30x.h↔	Iné otv.ch.revízie:kolen.kĺb	5t512.3↔	Vým.acetabulár.komponenty bedra na špeciál.prot.hl.f.
5t30x.j↔	Iné otv.ch.revízie:prox.tibiofibulárny kĺb	5t512.60↔	Vým.acetab.komp.bedra, izol.inlay bez vým.jamky
5t30x.k↔	Iné otv.ch.revízie:členkový kĺb horný	5t512.61↔	Vým.acet.komp.bedra,izol.inlay bez vým.jamky s vým.hlavič
5t30x.m↔	Iné otv.ch.revízie:členkový kĺb dolný	5t512.80↔	Vým.acetab.komp.bedra na tot.necem.prot.hl.fem.
5t30x.n↔	Iné otv.ch.revízie:tarzálné kĺby	5t512.81↔	Vým.acetab.komp.bedra na tot.cement.prot.hl.fem.
5t30x.p↔	Iné otv.ch.revízie:tarzometatarzálné kĺby	5t512.82↔	Vým.acetabulár.komp.bedra na tot.hybr.pr.hl.fem.
5t30x.q↔	Iné otv.ch.revízie:metatarzofalang.kí.	5t512.x↔	Vým.acetabulárnej komponenty bedra,ost.
5t30x.r↔	Iné otv.ch.revízie:interfalangeálny kĺb n.	5t513.2↔	Vým.cement.TEP bedr.kĺbu na špec.prot.hl.femuru
5t30x.x	Iné otv.ch.revízie:ostatné kĺby	5t513.80↔	Vým.cement.TEP bedr.kĺbu na tot.necem.prot.hl.fem.
5t313.0↔	Otv.chir.parciálna resekcia menisku	5t513.81↔	Vým.cement.TEP bedr.kĺbu na tot.cem.pr.hl.fem.
5t313.1↔	Otv.chir.totálna resekcia menisku	5t513.82↔	Vým.cement.TEP bedr.kĺbu na tot.hybr.pr.hl.f.
5t313.3↔	Otv.chir.excízia ganglia menisku	5t513.x↔	Výmena cement.TEP bedr.kĺbu,ostatné



5t514.2↔	Vým.necement.TEP bedr.kĺbu na špec.prot.hl.fem.	5t803.8↔	Incízia šľachy priečne v obl.predkolenia
5t514.80↔	Vým.necem.TEP bedr.kĺbu na tot.necem.prot.hl.fem.	5t803.a↔	Incízia šľachy priečne v obl.zadonožia a priehlavku
5t514.81↔	Vým.necem.TEP bedr.kĺbu na tot.cem.pr.hl.fem.	5t803.b↔	Incízia šľachy priečne v obl.stredonožia a prednožia
5t514.82↔	Vým.necem.TEP bedr.kĺbu na totál.hybr.prot.hl.fem.	5t803.x	Incízia šľachy priečne:ostatné
5t514.x↔	Vým.necement.totál.endoprotézy bedr.kĺbu,ostat.	5t80b.0↔	Debridement svalu v obl.hlavy a krku
5t515.2↔	Vým.hybrid.TEP bedr.kĺbu na špec.prot.hl.fem.	5t80b.1↔	Debridement svalu v obl.ramena,axily
5t515.80↔	Vým.hybrid.TEP bedr.kĺbu na totál.necem.prot.hl.fem.	5t80b.2↔	Debridement svalu v obl.ramena a lakťa
5t515.81↔	Vým.hybrid.TEP bedr.kĺbu na tot.cem.pr.hl.fem.	5t80b.3↔	Debridement svalu v obl.predlaktia
5t515.82↔	Vým.hybrid.TEP bedr.kĺbu na tot.hybr.prot.hl.fem.	5t80b.4↔	Debridement svalu v obl.hrud.steny a chrbta
5t515.x↔	Výmena hybridnej totálnej endoprotézy bedr.kĺbu,ost.	5t80b.5↔	Debridement svalu v obl.bruš.steny
5t516.2↔	Vým.TEP bedr.kĺbu na špec.pr.hl.femuru	5t80b.x	Debridement svalu:ostatné
5t516.80↔	Vým.TEP bedr.kĺbu na špec.tot.necem.prot.hl.fem.	5t80c.0↔	Debridement šľachy v obl.hlavy a krku
5t516.81↔	Vým.TEP bedr.kĺbu na špec.totál.cemen.prot.hl.fem.	5t80c.1↔	Debridement šľachy v obl.ramena,axily
5t516.82↔	Vým.TEP bedr.kĺbu na špec.tot.hybr.prot.hl.fem.	5t80c.2↔	Debridement šľachy v obl.ramena a lakťa
5t516.x↔	Výmena tot.endoprotézy bedr.kĺbu na špeciálnu,ostatné	5t80c.3↔	Debridement šľachy v obl.predlaktia
5t51j.2↔	Vým.metafyz.prot.hl.fem.s krát.driek.na špec.protézu.hl.fem	5t80c.4↔	Debridement šľachy v obl.hrud.steny a chrbta
5t51j.80↔	Vým.metafyz.prot.hl.f.s krát.driek.na tot.necem.pr.hl.fem.	5t80c.5↔	Debridement šľachy v obl.bruš.steny
5t51j.81↔	Vým.metafyz.prot.hl.f.s krát.driek.na tot.cem.pr.hl.fem.	5t80d.0↔	Debridement fascie v obl.hlavy a krku
5t51j.82↔	Vým.metafyz.prot.hl.f.s krát.driek.na tot.hybr.pr.hl.fem.	5t80d.1↔	Debridement fascie v obl.ramena,axily
5t51j.x↔	Vým.metafyz.protézy hl.femuru s krátkym driek.,ost.	5t80d.2↔	Debridement fascie v obl.ramena a lakťa
5t704.6↔	Excízia šľachových pošiev zápästia	5t80d.3↔	Debridement fascie v obl.predlaktia
5t704.7↔	Excízia šľachových pošiev prsta	5t80d.4↔	Debridement fascie v obl.hrud.steny a chrbta
5t704.8↔	Excízia šľachových pošiev palca	5t80d.5↔	Debridement fascie v obl.bruš.steny
5t704.9↔	Excízia šľachových pošiev dlane	5t80d.x	Debridement fascie:ostatné
5t726.1↔	Fasciektómia 1 prsta s 1 neurolyzou a s 1 arteriolyzou	5t811.0↔	Otv.chir.tenotómia v obl.hlavy,krku
5t726.2↔	Fasciektómia viac prstov s 1 neurolyzou a s 1 arteriolyzou	5t811.1↔	Otv.chir.tenotómia v obl.ramena,axily
5t727.1↔	Fasciektómia 1 prsta s viac.neurolyzami a viac.arteriolyzami	5t811.2↔	Otv.chir.tenotómia v obl.ramena,lakťa
5t727.2↔	Fasciekt.viac prstov s viac.neurolyzami a viac.arteriolyz.	5t811.3↔	Otv.chir.tenotómia v obl.predlaktia
5t728.1↔	Fasciektómia 1 prsta s artrolyz.(vr.neurolyzy a arteriolyzy)	5t811.4↔	Otv.chir.tenotómia v obl.hrud.steny,chrbta
5t728.2↔	Fasciekt.viac prstov s artrolyzou (vr.neurolyzy a arteriolyzy)	5t811.5↔	Otv.chir.tenotómia v obl.bruš.steny
5t736↔	Sutúra svalu ruky	5t811.6↔	Otv.chir.tenotómia v inguin.,genit.,glut.obl.
5t738↔	Transpozícia svalu ruky	5t811.7↔	Otv.chir.tenotómia v obl.stehna,kolena
5t739↔	Transplantácia svalu ruky	5t811.8↔	Otv.chir.tenotómia v obl.predkolenia
5t750.0↔	Parc.synovektómia šľachy,šľach.pošvy:ohýbač zápäst.	5t811.9↔	Otv.chir.tenotómia v obl.nohy
5t750.1↔	Parc.synov.šľachy,šľach.pošvy:ohýbač prsta	5t811.x	Otv.chir.tenotómia:ostat.
5t750.2↔	Parc.synovektómia šľachy,šľach.pošvy:ohýbač palca	5t812.0↔	Perkutánná tenotómia v obl.hlavy,krku
5t750.3↔	Parc.synovektómia šľachy,šľach.pošvy:vystierač zápäst	5t812.1↔	Perkutánná tenotómia v obl.ramena,axily
5t750.4↔	Parc.synovektómia šľachy,šľach.pošvy:vystierač prsta	5t812.2↔	Perkutánná tenotómia v obl.ramena,lakťa
5t750.5↔	Parc.synovektómia šľachy,šľach.pošvy:vystierač palca	5t812.3↔	Perkutánná tenotómia v obl.predlaktia
5t750.x↔	Parc.synovektómia šľachy,šľach.pošvy:ostatné	5t812.4↔	Perkutánná tenotómia v obl.hrud.st,chrbta
5t751.0↔	Totál.synovektómia šľachy,šľach.pošvy:ohýbač zápästia	5t812.5↔	Perkutánná tenotómia v obl.bruš.steny
5t751.1↔	Totál.synovektómia šľachy,šľach.pošvy:ohýbač prsta	5t812.6↔	Perkutánná tenotómia v inguin.,genit.,glut.obl.
5t751.2↔	Totál.synovektómia šľachy,šľach.pošvy:ohýbač palca	5t812.7↔	Perkutánná tenotómia v obl.stehna,kolena
5t751.3↔	Totál.synovektómia šľachy,šľach.pošvy:vystierač zápäst	5t812.8↔	Perkutánná tenotómia v obl.predkolenia
5t751.4↔	Totál.synovektómia šľachy,šľach.pošvy:vystierač prsta	5t812.9↔	Perkutánná tenotómia v obl.nohy
5t751.5↔	Totál.synovektómia šľachy,šľach.pošvy:vystierač palca	5t812.x	Perkutánná tenotómia:ostatné
5t751.x↔	Totál.synovektómia šľachy,šľach.pošvy:ostatné	5t822.0↔	Parciál.excízia šľach.pošvy:hlava a krk
5t790↔	Excízia gangliómu na ruke	5t822.1↔	Parciál.excízia šľach.pošvy:rameno,axila
5t793↔	Radik.excízia ch.tk.na ruke s špec.prepar.ciev a nervov	5t822.2↔	Parciál.excízia šľach.pošvy:rameno,lakeť
5t794↔	Rad.excízia ch.tk.na ruke s rozš.preparáciou	5t822.3↔	Parciál.excízia šľach.pošvy:predlaktie
5t802.0↔	Incízia šľachy pozdĺžne v obl.hlavy a krku	5t822.4↔	Parciál.excízia šľach.pošvy:hруд.st,chrbát
5t802.1↔	Incízia šľachy pozdĺžne v obl.ramena,axily	5t822.6↔	Parciál.excízia šľach.pošvy:inguin,genit,glut.obl
5t802.2↔	Incízia šľachy pozdĺžne v obl.rameno a lakeť	5t822.7↔	Parciál.excízia šľach.pošvy:stehno,koleno
5t802.3↔	Incízia šľachy pozdĺžne v obl.predlaktia	5t822.8↔	Parciál.excízia šľach.pošvy:predkolenie
5t802.4↔	Incízia šľachy pozdĺžne v obl.hrud.steny a chrbta	5t822.9↔	Parciál.excízia šľach.pošvy:noha
5t802.5↔	Incízia šľachy pozdĺžne v obl.bruš.steny	5t822.x	Parciál.excízia šľach.pošvy:ostatné
5t802.6↔	Incízia šľachy pozdĺžne v inguinál,genit.a gluteálna obl.	5t823.0↔	Totál.excízia šľach.pošvy:hlava a krk
5t802.7↔	Incízia šľachy pozdĺžne v obl.stehna a kolena	5t823.1↔	Totál.excízia šľach.pošvy:rameno,axila
5t802.8↔	Incízia šľachy pozdĺžne v obl.predkolenia	5t823.2↔	Totál.excízia šľach.pošvy:rameno,lakeť
5t802.a↔	Incízia šľachy pozdĺžne v obl.zadonožia a priehlavku	5t823.3↔	Totál.excízia šľach.pošvy:predlaktie
5t802.b↔	Incízia šľachy pozdĺžne v obl.stredonožia a prednožia	5t823.4↔	Totál.excízia šľach.pošvy:hруд.st,chrbát
5t802.x	Incízia šľachy pozdĺžne:ostatné	5t823.6↔	Totál.excízia šľach.pošvy:inguin,genit,glut.obl
5t803.0↔	Incízia šľachy priečne v obl.hlavy a krku	5t823.7↔	Totál.excízia šľach.pošvy:stehno,koleno
5t803.1↔	Incízia šľachy priečne v obl.ramena,axily	5t823.8↔	Totál.excízia šľach.pošvy:predkolenie
5t803.2↔	Incízia šľachy priečne v obl.ramena a lakťa	5t823.9↔	Totál.excízia šľach.pošvy:noha
5t803.3↔	Incízia šľachy priečne v obl.predlaktia	5t823.x	Totál.excízia šľach.pošvy:ostatné
5t803.4↔	Incízia šľachy priečne v obl.hrud.steny a chrbta	5t82b.0↔	Res.kompart.sv,šf,f.b.špec.ciev,nerv.prep:hlava,krk
5t803.5↔	Incízia šľachy priečne v obl.bruš.steny	5t82b.1↔	Res.kompart.sv,šf,f.b.špec.ciev,nerv.prep:rameno,axila
5t803.6↔	Incízia šľachy priečne v inguinál,genit.a gluteál.obl.	5t82b.2↔	Res.kompart.sv,šf,f.b.špec.ciev,nerv.prep:rameno,lakeť
5t803.7↔	Incízia šľachy priečne v obl.stehna a kolena	5t82b.3↔	Res.kompart.sv,šf,f.b.špec.ciev,nerv.prep:predlaktie

5t82b.4↔	Res. kompart. sv, šf, f. b. špec. cie v, nerv. prepar: hrud. st, chrb	5t837.8↔	Revízia transplantátu svalov: predkolenie
5t82b.5↔	Res. kompart. sv, šf, f. b. špec. cie v, nerv. prepar: bruš. st	5t837.9↔	Revízia transplantátu svalov: noha
5t82b.6↔	Res. kompart. sv, šf, f. b. špec. cie v, nerv. prep: inguin, genit, glut. ob	5t837.x	Revízia transplantátu svalov: ostatné
5t82b.7↔	Res. kompart. sv, šf, f. b. špec. cie v, nerv. prepar: steh, koleno	5t838.0↔	Výmena transplantátu svalov: hlava a krk
5t82b.8↔	Res. kompart. sv, šf, f. b. špec. cie v, nerv. prepar: predkolo	5t838.1↔	Výmena transplantátu svalov: rameno a axila
5t82b.9↔	Res. kompart. sv, šf, f. b. špeciál. cie v, nerv. preparácie: noha	5t838.2↔	Výmena transplantátu svalov: rameno a lakeť
5t82b.x	Resek. kompartm. sv, šf, fascie bez špec. cie v, nerv. prepar: ost.	5t838.3↔	Výmena transplantátu svalov: predlaktie
5t82c.0↔	Res. kompart. sv, šf, f. so špec. cie v, nerv. prep: hlava, krk	5t838.4↔	Výmena transplantátu svalov: hrud. stena a chrbát
5t82c.1↔	Res. kompart. sv, šf, f. so špec. cie v, nerv. prep: rameno, axila	5t838.5↔	Výmena transplantátu svalov: brušná stena
5t82c.2↔	Res. kompart. sv, šf, f. so špec. cie v, nerv. prep: rameno, lakeť	5t838.6↔	Výmena transplantátu svalov: inguin, genit. a glut. obl.
5t82c.3↔	Res. kompart. sv, šf, f. so špec. cie v, nerv. prep: predlaktie	5t838.7↔	Výmena transplantátu svalov: stehno a koleno
5t82c.4↔	Res. kompart. sv, šf, f. so špec. cie v, nerv. prep: hrud. st, chrbát	5t838.8↔	Výmena transplantátu svalov: predkolenie
5t82c.5↔	Res. kompart. sv, šf, f. so špec. cie v, nerv. prep: bruš. stena	5t838.9↔	Výmena transplantátu svalov: noha
5t82c.6↔	Res. kompart. sv, šf, f. so špec. cie v, nerv. prep: ing, gen, glut. ob	5t838.x	Výmena transplantátu svalov: ostatné
5t82c.7↔	Res. kompart. sv, šf, f. so špec. cie v, nerv. prep: stehno, koleno	5t846.0↔	Tvorba transplantátu šliach: hlava a krk
5t82c.8↔	Res. kompart. sv, šf, f. so špec. cie v, nerv. prep: predkolenie	5t846.1↔	Tvorba transplantátu šliach: rameno, axila
5t82c.9↔	Res. kompart. sv, šf, f. so špec. cie v, nerv. prep: noha	5t846.2↔	Tvorba transplantátu šliach: rameno a lakeť
5t82c.x	Resek. kompart. sv, šf, fascie so špeciál. cie v, nerv. prepar: ost.	5t846.3↔	Tvorba transplantátu šliach: predlaktie
5t82d.0↔	Res. kompart. sv, šf, f. s rozšir. prepar: hlava, krk	5t846.4↔	Tvorba transplantátu šliach: hrud. st, chrbát
5t82d.1↔	Res. kompart. sv, šf, f. s rozšir. prepar: ramen. kĺb, xila	5t846.5↔	Tvorba transplantátu šliach: brušná stena
5t82d.2↔	Res. kompart. sv, šf, f. s rozšir. prepar: rameno, lakeť	5t846.6↔	Tvorba transplantátu šliach: inguin, genit, glut. obl.
5t82d.3↔	Resek. kompart. sv, šf, f. s rozšir. prepar: predlaktie	5t846.7↔	Tvorba transplantátu šliach: stehno a koleno
5t82d.4↔	Res. kompart. sv, šf, f. s rozšir. prepar: hrud. st, chrbát	5t846.8↔	Tvorba transplantátu šliach: predkolenie
5t82d.5↔	Res. kompart. sv, šf, f. s rozšir. prepar: bruš. stena	5t846.a↔	Tvorba transplantátu šliach: zadonožie, priehlavok
5t82d.6↔	Res. kompart. sv, šf, f. s rozšir. prepar: inguin, genit, glut. obl	5t846.b↔	Tvorba transplantátu šliach: stredonožie, prednožie
5t82d.7↔	Res. kompart. sv, šf, f. s rozšir. prepar: stehno, koleno	5t846.c	Tvorba transplantátu šliach v oblasti ruky
5t82d.8↔	Res. kompart. sv, šf, f. s rozšir. prepar: predkolenie	5t846.x	Tvorba transplantátu šliach: ostatné
5t82d.9↔	Res. kompart. sv, šf, f. s rozšir. prepar: noha	5t847.0↔	Transplantácia šliach: hlava a krk
5t82d.x	Resek. kompartm. sv, šf, fascie s rozšírenou preparáciou: ost.	5t847.1↔	Transplantácia šliach: rameno a axila
5t831.0↔	Sutúra svalov v obl. hlavy, krku	5t847.2↔	Transplantácia šliach: rameno a lakeť
5t831.1↔	Sutúra svalov v obl. ramena, axily	5t847.3↔	Transplantácia šliach: predlaktie
5t831.2↔	Sutúra svalov v obl. ramena, lakťa	5t847.4↔	Transplantácia šliach: hrudná stena a chrbát
5t831.3↔	Sutúra svalov v obl. predlaktia	5t847.5↔	Transplantácia šliach: brušná stena
5t831.4↔	Sutúra svalov v obl. hrud. steny, chrbta	5t847.6↔	Transplantácia šliach: inguinál, genit. a glut. obl.
5t831.5↔	Sutúra svalov v obl. bruš. steny	5t847.7↔	Transplantácia šliach: stehno a koleno
5t831.6↔	Sutúra svalov v inguin, genit. a gluteál. obl.	5t847.8↔	Transplantácia šliach: predkolenie
5t831.7↔	Sutúra svalov v obl. stehna, kolena	5t847.a↔	Transplantácia šliach: zadonožie a priehlavok
5t831.8↔	Sutúra svalov v obl. predkolenia	5t847.b↔	Transplantácia šliach: stredonožie a prednožie
5t831.9↔	Sutúra svalov v obl. nohy	5t847.c	Transplantácia šliach v oblasti ruky
5t831.x	Sutúra svalov: ostatné	5t847.x	Transplantácia šliach: ostatné
5t835.0↔	Transpozícia svalov v obl. hlavy, krku	5t848.0↔	Výmena transplantátu šliach: hlava a krk
5t835.1↔	Transpozícia svalov v obl. ramena, axily	5t848.1↔	Výmena transplantátu šliach: rameno, axila
5t835.2↔	Transpozícia svalov v obl. ramena, lakťa	5t848.2↔	Výmena transplantátu šliach: rameno a lakeť
5t835.3↔	Transpozícia svalov v obl. predlaktia	5t848.3↔	Výmena transplantátu šliach: predlaktie
5t835.4↔	Transpozícia svalov v obl. hrud. steny, chrbta	5t848.4↔	Výmena transplantátu šliach: hrud. st, chrbát
5t835.5↔	Transpozícia svalov v obl. bruš. steny	5t848.5↔	Výmena transplantátu šliach: brušná stena
5t835.6↔	Transpozícia svalov v inguin, genit. a glut. obl.	5t848.6↔	Výmena transplantátu šliach: inguin, genit, glut. obl
5t835.7↔	Transpozícia svalov v obl. stehna a kolena	5t848.7↔	Výmena transplantátu šliach: stehno a koleno
5t835.8↔	Transpozícia svalov v obl. predkolenia	5t848.8↔	Výmena transplantátu šliach: predkolenie
5t835.9↔	Transpozícia svalov v obl. nohy	5t848.a↔	Výmena transplantátu šliach: zadonožie, priehlavok
5t835.x	Transpozícia svalov: ostatné	5t848.b↔	Výmena transplantátu šliach: stredonožie a prednožie
5t836.0↔	Transplantácia svalov v obl. hlavy, krku	5t848.c	Výmena transplantátu šliach v oblasti ruky
5t836.1↔	Transplantácia svalov v obl. ramena, axily	5t848.x	Výmena transplantátu šliach: ostatné
5t836.2↔	Transplantácia svalov v obl. ramena, lakťa	5t860.0↔	Sutúra fascií v obl. hlavy a krku
5t836.3↔	Transplantácia svalov v obl. predlaktia	5t860.1↔	Sutúra fascií v obl. ramena, axily
5t836.4↔	Transplantácia svalov v obl. hrud. steny a chrbta	5t860.2↔	Sutúra fascií v obl. ramena a lakťa
5t836.5↔	Transplantácia svalov v obl. bruš. steny	5t860.3↔	Sutúra fascií v obl. predlaktia
5t836.6↔	Transplantácia svalov v inguin, genit. a glut. obl.	5t860.4↔	Sutúra fascií v obl. hrud. steny, chrbta
5t836.7↔	Transplantácia svalov v obl. stehna, kolena	5t860.5↔	Sutúra fascií v obl. bruš. steny
5t836.8↔	Transplantácia svalov v obl. predkolenia	5t860.6↔	Sutúra fascií v inguinál, genit. a gluteál. obl.
5t836.9↔	Transplantácia svalov v obl. nohy	5t860.7↔	Sutúra fascií v obl. stehna a kolena
5t836.x	Transplantácia svalov: ostatné	5t860.8↔	Sutúra fascií v obl. predkolenia
5t837.0↔	Revízia transplantátu svalov: hlava a krk	5t860.9↔	Sutúra fascií v obl. nohy
5t837.1↔	Revízia transplantátu svalov: rameno a axila	5u110.0↔	Excízia ihlou označenej lézie prsníka: 1lézia
5t837.2↔	Revízia transplantátu svalov: rameno a lakeť	5u110.1↔	Excízia ihlou označenej lézie prsníka: viacpočet. lézia
5t837.3↔	Revízia transplantátu svalov: predlaktie	5u111.1	Excízia nádoru prsníka
5t837.4↔	Revízia transplantátu svalov: hrud. stena a chrbát	5u112↔	Lumpektómia
5t837.5↔	Revízia transplantátu svalov: brušná stena	5u114↔	Mikroduktektómia prsníka
5t837.6↔	Revízia transplantátu svalov: inguin, genit. a glut. obl.	5u122	Parciálna mastektómia s disekciou lymfatických uzlín
5t837.7↔	Revízia transplantátu svalov: stehno a koleno	5u123.1	Madenova mastektómia s disekciou axilárnych LU

5u222.0↔	Reviz.periprotet.kaps.prsnika pre kontraktúru s kapsulotóm	5v152.d	Chir.vyč.rany ods.chor.tk.k.a podk:vef.pl,vlož.liek.nosič:glut.o
5u222.1↔	Rev.periprot.kaps.prsn.pre kontr.s parc.kapsulektómiou	5v152.x	Chi.vyčist.rany odst.chor.tk.k.a podk:vef.pl,vlož.liek.nosič:ost
5v141.0	R.a roz.odst.ch.tk.na ko.a podk:b.prim.uz.ra:hist.kontr:pera	5v153	Minitorakotómia a debridement pri empýeme
5v141.4	R.a roz.odstr.ch.tk.na ko.a podk:b.pr.uz.ra:hist.kontr:i.č.hl	5v15x.x	Chir.vyč.rany s odstr.chor.tk.na kož.a podk:ost.
5v141.5	Rad.a roz.odst.ch.tk.na ko.a podk:b.pr.uz.ra:hist.kontr:krk	5v220.c	Vof.tx.kože.prijemca:čas.dermeopid.štep.malá pl:ingv,genit.
5v141.6↔	R.a roz.odst.ch.tk.na ko.a podk:b.pr.uz.ra:hist.kontr:ram,axila	5v222.c	Vof.tx.kože.prijemca:kompl.dermeopi.štep.ma.pl:ingv,genit.o
5v141.7↔	R.a roz.odst.ch.tk.ko.a podk:b.pr.uz.ra:hist.kontr:ram,lakeť	5v226.c	Vof.tx.kože.prijemca:kompl.dermeopi.štep,vef.pl:ingv,genit.o
5v141.8↔	R.a roz.odst.ch.tk.ko.a podk:b.prim.uz.ra:hi.kon:predlaktie	5v230.c	Lok.lalok.plast.kože a podk:dilatač.plast,mal.pl:ingv,genit.o
5v141.9↔	Rad.a roz.odst.chor.tk.ko.a podk:b.prim.uz.ra:hist.kontr:ruka	5v231.c	Lok.lal.plast.kože a podk:plast.rotov.lal,malá pl:ingv,genit.o
5v141.a	R.a roz.odst.ch.tk.ko.a podk:b.pr.uz.ra:hi.kon:hруд.st,chrbát	5v234.c	Lok.lal.plast.kože a podkož:Z-plast,malá pl:ingv,genit.o
5v141.b	Rad.a roz.odst.ch.tk.ko.a podk:b.pr.uz.ra:his.kon:bruš.o	5v23a.c	Lok.lal.plast.kože a podkož:W-plast,malá pl:ingv,genit.o
5v141.c	Rad.a roz.odst.ch.tk.ko.a podk:b.pri.uz.ra:his.kon:ing,genit.o	5v23c.c	Lok.lal.pl.kož.a pod.tr.pl.mal.pl.dv.lal.v.in.a.gen.ob.
5v141.d	R.a roz.odst.ch.tk.na ko.a podk:b.pri.uz.ra:his.kon:glut.o	5v23d.c	Lok.lal.pl.kož.a pod.tr.pl.mal.pl.Lim.lal.v.in.a.gen.ob.
5v141.e↔	R.a roz.odst.ch.tk.ko.a podk:b.pr.uz.ra:hist.kontr:stehno,kol	5v23e.c	Lok.lal.pl.kož.a pod.tr.pl.mal.pl.lal.Dof.v.in.a.gen.ob.
5v141.f↔	R.a roz.odst.ch.tk.ko.a podk:b.pr.uz.ra:his.kon:predkol	5v23f.c	Lok.lal.pl.kož.a pod.tr.pl.mal.pl.in.tec.v.in.a.gen.ob.
5v141.g↔	R.a roz.odst.ch.tk.na ko.a podk:b.pr.uz.ra:his.kon:chodidlo	5v260.c	Kombi.plast.zákr.na koži a podk:kombin.lal.plast:ing,genit.o.
5v141.x	R.a roz.odst.ch.tk.na ko.a podk:b.prim.uzav.ra:hist.kontr:ost.	5v261.c	Komb.plast.zákr.k.a podk:komb.lal.plast.a vof.k.tran:ing,gen.o
5v143.0	Rad.a roz.odst.ch.tk.na k.a podk:prim.uz.rany:hist.kontr:pera	5v262.c	Komb.plast.zákr.k.a podk:stopk.miest.so vzdial.lal:ingv,gen.o
5v143.4	R.a roz.odst.chor.tk.koži a podk:prim.uz.ra:hist.kontr:i.č.hlavy	5v263.c	Kombi.pl.zákr.k.a podk:stopk.miest.vzd.lal.a.v.kož.tr:ingv,gen
5v143.5	Rad.a roz.odst.ch.tk.na k.a podk:prim.uzav.ra:hist.kontr:krk	5v295	Revizia operačnej rany po OP vo všetkých chir.odboroch
5v143.6↔	R.a roz.odst.chor.tk.na ko.a podk:pri.uz.r.hist.kontr:ram,axila	5v400.4	Redukč.tkan.plastika na koži a podkož:ost.č.hlavy
5v143.7↔	Rad.a roz.odst.ch.tk.na k.a podk:prim.uz.r.hist.kontr:ram,lakeť	5v400.5	Redukč.tkaniv.plastika na koži a podkož:krk
5v143.8↔	R.a roz.odst.ch.tk.na ko.a podk:pri.uz.ra:hi.kon:predlaktie	5v551.c	Vof.tx.kože a lalok.plast.k.a podk.prijemca,kož.štep:ingv,gen.o
5v143.9↔	Rad.a roz.odst.chor.tk.na ko.a podk:pri.uz.ra:hist.kontr:ruka	5v551.k	Vof.tx.kože a lalok.plast.k.a podk.prijemca,kož.štep:skrótum
5v143.a	R.a roz.odst.ch.tk.na k.a podk:prim.uz.r.hist.kontr:hr.st.,chrb	5v552.c	Vof.tx.kože a lal.plast.k.a podk.prijem,k.plnej hrúbke:ingv,gen
5v143.b	Rad.a roz.odst.chor.tk.na k.a podk:prim.uz.ra:hist.kon:bruš.o	5v552.k	Vof.tx.kože a lal.plast.k.a podk.prijem,k.plnej hrúbke:skrótum
5v143.c	R.a roz.odst.ch.tk.na k.a podk:prim.uz.r.hist.kontr:ing,genit.o	5v553.3↔	Vof.tx.kože a lal.plast.k.a podk.prijem,kompozit.štep:oč.viečko
5v143.d	Rad.a roz.odst.ch.tk.na ko.a podk:pri.uz.rany:hist.kontr:glut.o	5v556.3↔	Vof.tx.kože a lal.plas.k.a podk.prijem,stopk.vzdial.lal:oč.viečko
5v143.e↔	Rad.a roz.odst.ch.tk.na k.a podk:pri.uz.r.hist.kontr:stehno,kol	5v557.3↔	Vof.tx.kože a lal.plast.kože a podk.prijem,mgf-Meek:oč.viečko
5v143.f↔	R.a roz.odst.ch.tk.na k.a podkož:pri.uz.rany:hist.kontr:predkol	5v558.3↔	Vof.tx.k.a l.pl.k-podk.prij,perm.náhr.kul.keratnc.mplš:oč.vieč
5v143.g↔	Rad.a roz.odst.chor.tk.koži a podk:prim.uz.ra:hist.kontr:noha	5v559.3↔	Vof.tx.k.a l.pl.k-podk.prij,perm.náhr.kul.keratinc.vplš:oč.vieč
5v144.c	Rad.a roz.odst.ch.tn.na k.a podk.s.tx/transpoz:inguin,genit.o	5v55a.3↔	Vof.tx.k.a lal.plast.k-podk.prijem,suspen.epit.bun.b-kit:oč.vieč
5v145.c	Rad.a roz.odst.ch.tk.k.a podk.tx/transpoz,mikrogr.ch:ingv,genit	5v55b.3↔	Vof.tx.kože a l.pl.k-podk.prij,sus.epit.b.lab-tech.rýchl.prip:oč.v
5v150.0	Chir.vyčist.rany s odstr.chor.tk.na koži a podk:malá ploch:pery	5v55c.3↔	Vof.tx.k.a l.pl.k-podk.prij,perm.náhr.mat.nahradz.k.mplš:oč.v
5v150.4	Chir.vyč.rany s odstr.chor.tk.na kož.a podk:m.pl:ost.č.hl.	5v55d.3↔	Vof.tx.k.a l.pl.k-podk.prij,perm.náhr.mat.nh.kožu.vplš:oč.vieč
5v150.5	Chir.vyčist.rany s odstr.chor.tk.na koži a podk:m.plocha:krk	5v560.3↔	Lok.lal.plast.kože a podk.-popál,polept,rozřah.plast:oč.viečko
5v150.6↔	Chir.vyč.rany s odstr.chor.tk.na k.a podk:m.plocha:ram,axila	5v561.3↔	Lok.lal.plast.k.a podk.-(pp/pl),posúv-rotáč.plast:oč.viečko
5v150.7↔	Chir.vyčist.rany s odstr.chor.tk.na k.a podk:m.pl:ram,lak.	5v562.3↔	Lok.lal.plast.k.a podk.-popál.a.polept,transpozic.plast:oč.vieč
5v150.8↔	Chir.vyčist.rany s odstr.chor.tk.na k.a podk:malá pl.predlakt.	5v563.3↔	Lok.lal.plast.k.a podk.(pp/pl),transpoz.ostrov.lal.pl:oč.viečko
5v150.9↔	Chir.vyč.rany s odstr.chor.tk.na koži a podk:malá plocha:ruka	5v564.3↔	Lok.lal.plast.kože a podk.(pp/pl),transpozic.Z-plast:oč.viečko
5v150.a	Chir.vyč.rany s odstr.chor.tk.na k.a podk:m.pl:hr.st.a.chrb.	5v565.3↔	Lok.lal.plast.kože a podk.(pp/pl),transpozic.W-plast:oč.viečko
5v150.b	Chir.vyčist.rany s odstr.chor.tk.na k.a podk:malá pl:bruš.obl.	5v570.3↔	Kombi.lalok.plastiky na koži a podkoži (pp/pl):oč.viečko
5v150.c	Chir.vyč.rany s odstr.chor.tk.na k.a podk:malá pl:ingv,genit.o.	5v571.3↔	Kombi.lalok.plast.a vof.transplantátu kože (pp/pl):oč.viečko
5v150.d	Chir.vyčist.rany s odstr.chor.tk.na k.a podk:malá pl:glut.obl.	5v572.3↔	Kombi.lal.plast.k.a podk.(pp/pl):stopk.reg.so vzd.lal:oč.viečko
5v150.e↔	Chir.vyč.rany s odstr.chor.tk.na koži a podk:malá pl:stehn,kol	5v573.3↔	Komb.lal.pl.k.a podk.(pp/pl):stop.reg.vzd.la.vof.tr.kože:oč.vieč
5v150.f↔	Chir.vyčist.rany s odstr.chor.tk.na k.a podk:malá pl:predkol.	5v620.c	Tx.autológ.tuk.buniek (<100ml-makrogr.),hoj.nervu:ingui.gen.o
5v150.g↔	Chir.vyčist.rany s odstr.chor.tk.na koži a podk:malá pl:noha	5v622.c	Tx.autol.tuk.b.,m.obj(<100ml-mikrogr.),hoj.nervu:ing,gen.o
5v150.x	Chir.vyčist.rany s odstr.chor.tk.na koži a podk:malá plocha:ost.	5v624.c	Tx.autol.tuk.b.,m.o(<100ml-mikrogr.),chr.def.kože:ing,gen.o
5v151.0	Chir.vyč.rany s odstr.chor.tk.na koži a podk:veľká plocha:pery	5v625.c	Tx.autol.tuk.b.,m.obj(<100ml-mikrogr.),chr.fistuly:ing,gen.o
5v151.4	Chir.vyčist.rany s odstr.chor.t.na k.a podk:veľká pl:ost.č.hlavy	5v626.c	Tx.autol.tuk.b.,m.obj(<100ml-mikrogr.),jazv.tkan:ingv,genitál.o
5v151.5	Chir.vyč.rany s odstr.chor.tk.na koži a podk:veľká plocha:krk	5v627.c	Tx.autol.tuk.b.(<100ml-mikrogr),VVCH s def.o.mäkk.tk:ing,gen.o
5v151.6↔	Chir.vyč.rany s odstr.chor.tk.na k.a podk:veľká pl:ram,axila	5v62x.c	Iná.tx.autológ.tuk.b.,malý.o.(<100ml-mikrografi):inguin,genit.o
5v151.7↔	Chir.vyčist.rany s odstr.chor.tk.na k.a podk:veľká pl:ram,lak.	8c220.x	Odst.cudzioho telesa z lavej komory,iným spôsobom
5v151.8↔	Chir.vyčist.rany s odstr.chor.tk.na k.a podk:veľká pl:predlakt.	8c222	Perkután.katétr.odstr.cudz.telesa z cie.v.systému,iné
5v151.9↔	Chir.vyčist.rany s odstr.chor.tk.na koži a podk:veľká pl:ruka	8f103.1	Terapeutická drenáž retroperitonea
5v151.a	Chir.vyč.rany s odstr.chor.tk.na k.a podk:veľká pl:hруд.st.,chrb	8f103.2	Frekventná maloobjemová drenáž ascitu [FMODA]
5v151.b	Chir.vyč.rany s odstr.chor.tk.na koži a podk:veľká pl:bruš.o	8f300.6↔	Perkután.terapeut.punkcia a aspirácia zadnej komory oka
5v151.c	Chir.vyčis.rany s odstr.chor.tk.na k.a podk:veľká pl:ingv,genit.o	8g113	Ošetrovanie a preváz popáleniny
5v151.d	Chir.vyčist.rany s odstr.chor.tk.na koži a podk:veľká pl:glut.obl.	8g114	Ošetrovanie a preváz popáleniny prsta
5v151.x	Chir.vyč.rany s odstr.chor.tk.na koži a podk:veľká plocha:ost.	8g115	Ošetrovanie a preváz popáleniny dorzy ruky alebo nohy
5v152.0	Chir.vyč.rany ods.ch.tk.na k.a podk:vef.pl,vlož.liek.nosič:pera	8g121.0	Ošetr.a preváz popáleniny: do 1 % povrchu tela
5v152.4	Ch.vyčis.rany ods.chor.tk.na k.a podk:vef.pl,vl.liek.nosič:i.č.hl	8g121.1	Ošetr.a preváz popáleniny:do 5 % povrchu tela
5v152.5	Chir.vyčis.rany ods.chor.tk.na k.a podk:vef.pl,vl.liek.nosič:krk	8g121.2	Ošetr.a preváz popáleniny:od 6 % do 10% povrchu tela
5v152.6↔	Ch.vyčist.rany ods.chor.tk.k.a podk:vef.pl,vl.liek.nosič:ram,axi	8g121.3	Ošetr.a preváz popáleniny:od 11% do 15% povrchu tela
5v152.7↔	Chi.vyčis.rany ods.ch.tk.koži a podk:vef.pl,vl.liek.nosič:ram,lak	8g121.4	Ošetr.a preváz popáleniny:od 15% do 20% povrchu tela
5v152.8↔	Chi.vyč.rany ods.chor.tk.k.a podk:vef.pl,vl.liek.nosič:predlakt	8g121.5	Ošetr.a preváz popáleniny:nad 20% povrchu tela
5v152.9↔	Chir.vyč.rany ods.chor.tk.k.a podk:vef.pl,vlož.liek.nosič:ruka	8g210	Biologická nekrekťómia [Maggot therapy]
5v152.a	Chi.vyč.rany ods.ch.tk.k.a podk:vef.pl.,vl.liek.nosič:hr.st.,chrb	8r730ž	Trombol. I. akútneho infarktu myokardu
5v152.b	Ch.vyč.rany ods.chor.tkan.na k.a podk:vef.pl.,vlož.l.n:bruš.o	8r731.0ž	Trombol. I. akútnej cievnej mozgovej príhody
5v152.c	Ch.vyč.rany ods.chor.tk.k.a podk:vef.pl,vl.liek.nosič:ingv,gen.o	8r731.1ž	Trombol. I. akútnej pľúcnej embólie

8r731.2†	Trombol. I. akútých periférnych cievnych uzáverov	8r811.l	Rot. aterek.: c. predla.
8r732†	Trombol. I. A - V shuntu	8r811.m	Rot. aterek.: c. predko.
8r800.a	PTA balónová: ciev. mal. kr. o.	8r811.n	Rot. aterek.: femo. te.
8r800.k	PTA balónová: c. ple. a ram.	8r811.o	Rot. aterek.: femo. ži.
8r800.l	PTA balónová: c. predla.	8r811.q	Rot. aterek.: umel. c.
8r800.m	PTA balónová: c. predko.	8r811.x	Rot. aterek.: iné
8r800.n	PTA balónová: femo. te.	8r820.1	Trombek. a embolek.: extrakr. c. hl. a krk.
8r800.o	PTA balónová: femo. ži.	8r820.8	Trombek. a embolek.: spin. c.
8r800.p	PTA balónová: c. malf.	8r820.a	Trombek. a embolek.: ciev. mal. kr. o.
8r800.q	PTA balónová: umel. c.	8r820.b	Trombek. a embolek.: duct. arter. aper.
8r801.a	PTA lieč. uvoľ. kat.: ciev. mal. kr. o.	8r820.c	Trombek. a embolek.: aorta
8r801.k	PTA lieč. uvoľ. kat.: c. ple. a ram.	8r820.d	Trombek. a embolek.: isth. aor.
8r801.l	PTA lieč. uvoľ. kat.: c. predla.	8r820.e	Trombek. a embolek.: v. cava
8r801.m	PTA lieč. uvoľ. kat.: c. predko.	8r820.f	Trombek. a embolek.: iné . c. hrud.
8r801.n	PTA lieč. uvoľ. kat.: femo. te.	8r820.i	Trombek. a embolek.: iné br. a pan. tep.
8r801.o	PTA lieč. uvoľ. kat.: femo. ži.	8r820.j	Trombek. a embolek.: iné br. a pan. žily
8r801.p	PTA lieč. uvoľ. kat.: c. malf.	8r820.k	Trombek. a embolek.: c. ple. a ram.
8r801.q	PTA lieč. uvoľ. kat.: umel. c.	8r820.l	Trombek. a embolek.: c. predla.
8r802.8	PTA rez. kat.: spin. c.	8r820.m	Trombek. a embolek.: c. predko.
8r802.a	PTA rez. kat.: ciev. mal. kr. o.	8r820.n	Trombek. a embolek.: femo. te.
8r802.f	PTA rez. kat.: iné . c. hrud.	8r820.o	Trombek. a embolek.: femo. ži.
8r802.h	PTA rez. kat.: visc. c.	8r820.p	Trombek. a embolek.: c. malf.
8r802.i	PTA rez. kat.: iné br. a pan. tep.	8r820.q	Trombek. a embolek.: umel. c.
8r802.j	PTA rez. kat.: iné br. a pan. žily	8r820.x	Trombek. a embolek.: iné
8r802.k	PTA rez. kat.: c. ple. a ram.	8r821.1	Rot. trombek. a embolek.: extrakr. c. hl. a krk.
8r802.l	PTA rez. kat.: c. predla.	8r821.8	Rot. trombek. a embolek.: spin. c.
8r802.m	PTA rez. kat.: c. predko.	8r821.a	Rot. trombek. a embolek.: ciev. mal. kr. o.
8r802.n	PTA rez. kat.: femo. te.	8r821.b	Rot. trombek. a embolek.: duct. arter. aper.
8r802.o	PTA rez. kat.: femo. ži.	8r821.c	Rot. trombek. a embolek.: aorta
8r802.p	PTA rez. kat.: c. malf.	8r821.d	Rot. trombek. a embolek.: isth. aor.
8r802.q	PTA rez. kat.: umel. c.	8r821.e	Rot. trombek. a embolek.: v. cava
8r802.x	PTA rez. kat.: iné	8r821.f	Rot. trombek. a embolek.: iné . c. hrud.
8r803.k	PTA laser.: c. ple. a ram.	8r821.i	Rot. trombek. a embolek.: iné br. a pan. tep.
8r803.l	PTA laser.: c. predla.	8r821.j	Rot. trombek. a embolek.: iné br. a pan. žily
8r803.m	PTA laser.: c. predko.	8r821.k	Rot. trombek. a embolek.: c. ple. a ram.
8r803.n	PTA laser.: femo. te.	8r821.l	Rot. trombek. a embolek.: c. predla.
8r803.o	PTA laser.: femo. ži.	8r821.m	Rot. trombek. a embolek.: c. predko.
8r803.x	PTA laser.: iné	8r821.n	Rot. trombek. a embolek.: femo. te.
8r804.a	PTA litotr.: ciev. mal. kr. o.	8r821.o	Rot. trombek. a embolek.: femo. ži.
8r804.c	PTA litotr.: aorta	8r821.p	Rot. trombek. a embolek.: c. malf.
8r804.d	PTA litotr.: isth. aor.	8r821.q	Rot. trombek. a embolek.: umel. c.
8r804.f	PTA litotr.: iné . c. hrud.	8r821.x	Rot. trombek. a embolek.: iné
8r804.g	PTA litotr.: v. por.	8r822.1	Aspir. trombek. a embolek.: extrakr. c. hl. a krk.
8r804.h	PTA litotr.: visc. c.	8r822.8	Aspir. trombek. a embolek.: spin. c.
8r804.i	PTA litotr.: iné br. a pan. tep.	8r822.a	Aspir. trombek. a embolek.: ciev. mal. kr. o.
8r804.j	PTA litotr.: iné br. a pan. žily	8r822.b	Aspir. trombek. a embolek.: duct. arter. aper.
8r804.k	PTA litotr.: c. ple. a ram.	8r822.c	Aspir. trombek. a embolek.: aorta
8r804.l	PTA litotr.: c. predla.	8r822.d	Aspir. trombek. a embolek.: isth. aor.
8r804.m	PTA litotr.: c. predko.	8r822.e	Aspir. trombek. a embolek.: v. cava
8r804.n	PTA litotr.: femo. te.	8r822.f	Aspir. trombek. a embolek.: iné . c. hrud.
8r804.o	PTA litotr.: femo. ži.	8r822.i	Aspir. trombek. a embolek.: iné br. a pan. tep.
8r804.q	PTA litotr.: umel. c.	8r822.j	Aspir. trombek. a embolek.: iné br. a pan. žily
8r804.x	PTA litotr.: iné	8r822.k	Aspir. trombek. a embolek.: c. ple. a ram.
8r805.8	PTA kryo: spin. c.	8r822.l	Aspir. trombek. a embolek.: c. predla.
8r805.a	PTA kryo: ciev. mal. kr. o.	8r822.m	Aspir. trombek. a embolek.: c. predko.
8r805.k	PTA kryo: c. ple. a ram.	8r822.n	Aspir. trombek. a embolek.: femo. te.
8r805.l	PTA kryo: c. predla.	8r822.o	Aspir. trombek. a embolek.: femo. ži.
8r805.m	PTA kryo: c. predko.	8r822.p	Aspir. trombek. a embolek.: c. malf.
8r805.n	PTA kryo: femo. te.	8r822.q	Aspir. trombek. a embolek.: umel. c.
8r805.o	PTA kryo: femo. ži.	8r822.x	Aspir. trombek. a embolek.: iné
8r805.p	PTA kryo: c. malf.	8r823.1	Kombin. farma. trombek. a embolek.: extrakr. c. hl. a krk.
8r805.q	PTA kryo: umel. c.	8r823.8	Kombin. farma. trombek. a embolek.: spin. c.
8r810.k	Aterek.: c. ple. a ram.	8r823.a	Kombin. farma. trombek. a embolek.: ciev. mal. kr. o.
8r810.l	Aterek.: c. predla.	8r823.b	Kombin. farma. trombek. a embolek.: duct. arter. aper.
8r810.m	Aterek.: c. predko.	8r823.c	Kombin. farma. trombek. a embolek.: aorta
8r810.n	Aterek.: femo. te.	8r823.d	Kombin. farma. trombek. a embolek.: isth. aor.
8r810.o	Aterek.: femo. ži.	8r823.e	Kombin. farma. trombek. a embolek.: v. cava
8r810.q	Aterek.: umel. c.	8r823.f	Kombin. farma. trombek. a embolek.: iné . c. hrud.
8r810.x	Aterek.: iné	8r823.i	Kombin. farma. trombek. a embolek.: iné br. a pan. tep.
8r811.k	Rot. aterek.: c. ple. a ram.	8r823.j	Kombin. farma. trombek. a embolek.: iné br. a pan. žily

8r823.k	Kombin. farma. trombek. a embolek.: c. ple. a ram.	8r853.f	Selek. embol. čas.: iné . c. hrud.
8r823.l	Kombin. farma. trombek. a embolek.: c. predla.	8r853.k	Selek. embol. čas.: c. ple. a ram.
8r823.m	Kombin. farma. trombek. a embolek.: c. predko.	8r853.l	Selek. embol. čas.: c. predla.
8r823.n	Kombin. farma. trombek. a embolek.: femo. te.	8r853.m	Selek. embol. čas.: c. predko.
8r823.o	Kombin. farma. trombek. a embolek.: femo. ži.	8r853.n	Selek. embol. čas.: femo. te.
8r823.p	Kombin. farma. trombek. a embolek.: c. malf.	8r853.o	Selek. embol. čas.: femo. ži.
8r823.q	Kombin. farma. trombek. a embolek.: umel. c.	8r853.p	Selek. embol. čas.: c. malf.
8r823.x	Kombin. farma. trombek. a embolek.: iné	8r853.x	Selek. embol. čas.: iné
8r831	Selek lok. tromb.: extrakr. c. hl. a krk.	8r854.8	Selek. embol. kov. šp.: spin. c.
8r838	Selek lok. tromb.: spin. c.	8r854.a	Selek. embol. kov. šp.: ciev. mal. kr. o.
8r83a	Selek lok. tromb.: ciev. mal. kr. o.	8r854.f	Selek. embol. kov. šp.: iné . c. hrud.
8r83e	Selek lok. tromb.: v. cava	8r854.k	Selek. embol. kov. šp.: c. ple. a ram.
8r83f	Selek lok. tromb.: iné . c. hrud.	8r854.l	Selek. embol. kov. šp.: c. predla.
8r83i	Selek lok. tromb.: iné br. a pan. tep.	8r854.m	Selek. embol. kov. šp.: c. predko.
8r83j	Selek lok. tromb.: iné br. a pan. žily	8r854.n	Selek. embol. kov. šp.: femo. te.
8r83k	Selek lok. tromb.: c. ple. a ram.	8r854.o	Selek. embol. kov. šp.: femo. ži.
8r83l	Selek lok. tromb.: c. predla.	8r854.p	Selek. embol. kov. šp.: c. malf.
8r83m	Selek lok. tromb.: c. predko.	8r854.x	Selek. embol. kov. šp.: iné
8r83n	Selek lok. tromb.: femo. te.	8r855.8	Perkut.translum.selek.emboliz.ostat.spin.cievny
8r83o	Selek lok. tromb.: femo. ži.	8r855.a	Perkut.translum.selek.emboliz.ostat.cievny malého krvného obehu
8r83p	Selek lok. tromb.: c. malf.	8r855.f	Perkut.translum.selek.emboliz.ostat.iné cievny hrud.
8r83q	Selek lok. tromb.: umel. c.	8r855.k	Perkut.translum.selek.emboliz.ostat.cievny pleca a ramena
8r83x	Selek lok. tromb.: iné	8r855.l	Perkut.translum.selek.emboliz.ostat.cievny predl.
8r841	Odstr. cud. tel.: extrakr. c. hl. a krk.	8r855.m	Perkut.translum.selek.emboliz.ostat.cievny predk.
8r848	Odstr. cud. tel.: spin. c.	8r855.n	Perkut.translum.selek.emboliz.ostat.femor.tepny
8r84a	Odstr. cud. tel.: ciev. mal. kr. o.	8r855.o	Perkut.translum.selek.emboliz.ostat.femor.žily
8r84e	Odstr. cud. tel.: v. cava	8r855.p	Perkut.translum.selek.emboliz.ostat.cievne malfor.
8r84f	Odstr. cud. tel.: iné . c. hrud.	8r855.x	Perkutátna transluminálna selektívna embolizácia, ostatné: iné
8r84i	Odstr. cud. tel.: iné br. a pan. tep.	8r880.00	PTI 1 st. neuv. lie. : intrakr.c.
8r84j	Odstr. cud. tel.: iné br. a pan. žily	8r880.02	PTI 1 st. neuv. lie. : a. car. bez b. ur.
8r84k	Odstr. cud. tel.: c. ple. a ram.	8r880.03	PTI 1 st. neuv. lie. : a. car. com.
8r84l	Odstr. cud. tel.: c. predla.	8r880.04	PTI 1 st. neuv. lie. : a. car. int. extrakr.
8r84m	Odstr. cud. tel.: c. predko.	8r880.05	PTI 1 st. neuv. lie. : a. car. int. extrakr. s a. car. com.
8r84n	Odstr. cud. tel.: femo. te.	8r880.06	PTI 1 st. neuv. lie. : a. car. ext.
8r84o	Odstr. cud. tel.: femo. ži.	8r880.08	PTI 1 st. neuv. lie. : spin. c.
8r84p	Odstr. cud. tel.: c. malf.	8r880.09	PTI 1 st. neuv. lie. : pľúc. RV-PA kon.
8r84q	Odstr. cud. tel.: umel. c.	8r880.0a	PTI 1 st. neuv. lie. : ciev. mal. kr. o.
8r84x	Odstr. cud. tel.: iné	8r880.0b	PTI 1 st. neuv. lie. : duct. arter. aper.
8r850.8	Selek. embol. tekut.: spin. c.	8r880.0c	PTI 1 st. neuv. lie. : aorta
8r850.a	Selek. embol. tekut.: ciev. mal. kr. o.	8r880.0d	PTI 1 st. neuv. lie. : isth. aor.
8r850.f	Selek. embol. tekut.: iné . c. hrud.	8r880.0e	PTI 1 st. neuv. lie. : v. cava
8r850.k	Selek. embol. tekut.: c. ple. a ram.	8r880.0f	PTI 1 st. neuv. lie. : iné . c. hrud.
8r850.l	Selek. embol. tekut.: c. predla.	8r880.0g	PTI 1 st. neuv. lie. : v. por.
8r850.m	Selek. embol. tekut.: c. predko.	8r880.0h	PTI 1 st. neuv. lie. : visc. c.
8r850.n	Selek. embol. tekut.: femo. te.	8r880.0i	PTI 1 st. neuv. lie. : iné br. a pan. tep.
8r850.o	Selek. embol. tekut.: femo. ži.	8r880.0j	PTI 1 st. neuv. lie. : iné br. a pan. žily
8r850.p	Selek. embol. tekut.: c. malf.	8r880.0k	PTI 1 st. neuv. lie. : c. ple. a ram.
8r850.x	Selek. embol. tekut.: iné	8r880.0l	PTI 1 st. neuv. lie. : c. predla.
8r851.8	Selek. embol. odp. bal.: spin. c.	8r880.0m	PTI 1 st. neuv. lie. : c. predko.
8r851.a	Selek. embol. odp. bal.: ciev. mal. kr. o.	8r880.0n	PTI 1 st. neuv. lie. : femo. te.
8r851.f	Selek. embol. odp. bal.: iné . c. hrud.	8r880.0o	PTI 1 st. neuv. lie. : femo. ži.
8r851.k	Selek. embol. odp. bal.: c. ple. a ram.	8r880.0p	PTI 1 st. neuv. lie. : c. malf.
8r851.l	Selek. embol. odp. bal.: c. predla.	8r880.0q	PTI 1 st. neuv. lie. : umel. c.
8r851.m	Selek. embol. odp. bal.: c. predko.	8r880.0x	PTI 1 st. neuv. lie. : iné
8r851.n	Selek. embol. odp. bal.: femo. te.	8r880.10	PTI 2 st. neuv. lie. : intrakr.c.
8r851.o	Selek. embol. odp. bal.: femo. ži.	8r880.12	PTI 2 st. neuv. lie. : a. car. bez b. ur.
8r851.p	Selek. embol. odp. bal.: c. malf.	8r880.13	PTI 2 st. neuv. lie. : a. car. com.
8r851.x	Selek. embol. odp. bal.: iné	8r880.14	PTI 2 st. neuv. lie. : a. car. int. extrakr.
8r852.8	Selek. embol. c. okl.: spin. c.	8r880.15	PTI 2 st. neuv. lie. : a. car. int. extrakr. s a. car. com.
8r852.a	Selek. embol. c. okl.: ciev. mal. kr. o.	8r880.16	PTI 2 st. neuv. lie. : a. car. ext.
8r852.f	Selek. embol. c. okl.: iné . c. hrud.	8r880.18	PTI 2 st. neuv. lie. : spin. c.
8r852.k	Selek. embol. c. okl.: c. ple. a ram.	8r880.19	PTI 2 st. neuv. lie. : pľúc. RV-PA kon.
8r852.l	Selek. embol. c. okl.: c. predla.	8r880.1a	PTI 2 st. neuv. lie. : ciev. mal. kr. o.
8r852.m	Selek. embol. c. okl.: c. predko.	8r880.1b	PTI 2 st. neuv. lie. : duct. arter. aper.
8r852.n	Selek. embol. c. okl.: femo. te.	8r880.1c	PTI 2 st. neuv. lie. : aorta
8r852.o	Selek. embol. c. okl.: femo. ži.	8r880.1d	PTI 2 st. neuv. lie. : isth. aor.
8r852.p	Selek. embol. c. okl.: c. malf.	8r880.1e	PTI 2 st. neuv. lie. : v. cava
8r852.x	Selek. embol. c. okl.: iné	8r880.1f	PTI 2 st. neuv. lie. : iné . c. hrud.
8r853.8	Selek. embol. čas.: spin. c.	8r880.1g	PTI 2 st. neuv. lie. : v. por.
8r853.a	Selek. embol. čas.: ciev. mal. kr. o.		

8r880.1h	PTI 2 st. neuv. lie. : visc. c.	8r880.4b	PTI 5 st. neuv. lie. : duct. arter. aper.
8r880.1i	PTI 2 st. neuv. lie. : iné br. a pan. tep.	8r880.4c	PTI 5 st. neuv. lie. : aorta
8r880.1j	PTI 2 st. neuv. lie. : iné br. a pan. žily	8r880.4d	PTI 5 st. neuv. lie. : isth. aor.
8r880.1k	PTI 2 st. neuv. lie. : c. ple. a ram.	8r880.4e	PTI 5 st. neuv. lie. : v. cava
8r880.1l	PTI 2 st. neuv. lie. : c. predla.	8r880.4f	PTI 5 st. neuv. lie. : iné . c. hrud.
8r880.1m	PTI 2 st. neuv. lie. : c. predko.	8r880.4g	PTI 5 st. neuv. lie. : v. por.
8r880.1n	PTI 2 st. neuv. lie. : femo. te.	8r880.4h	PTI 5 st. neuv. lie. : visc. c.
8r880.1o	PTI 2 st. neuv. lie. : femo. ži.	8r880.4i	PTI 5 st. neuv. lie. : iné br. a pan. tep.
8r880.1p	PTI 2 st. neuv. lie. : c. malf.	8r880.4j	PTI 5 st. neuv. lie. : iné br. a pan. žily
8r880.1q	PTI 2 st. neuv. lie. : umel. c.	8r880.4k	PTI 5 st. neuv. lie. : c. ple. a ram.
8r880.1x	PTI 2 st. neuv. lie. : iné	8r880.4l	PTI 5 st. neuv. lie. : c. predla.
8r880.20	PTI 3 st. neuv. lie. : intrakr.c.	8r880.4m	PTI 5 st. neuv. lie. : c. predko.
8r880.22	PTI 3 st. neuv. lie. : a. car. bez b. ur.	8r880.4n	PTI 5 st. neuv. lie. : femo. te.
8r880.23	PTI 3 st. neuv. lie. : a. car. com.	8r880.4o	PTI 5 st. neuv. lie. : femo. ži.
8r880.24	PTI 3 st. neuv. lie. : a. car. int. extrakr.	8r880.4p	PTI 5 st. neuv. lie. : c. malf.
8r880.25	PTI 3 st. neuv. lie. : a. car. int. extrakr. s a. car. com.	8r880.4q	PTI 5 st. neuv. lie. : umel. c.
8r880.26	PTI 3 st. neuv. lie. : a. car. ext.	8r880.4x	PTI 5 st. neuv. lie. : iné
8r880.28	PTI 3 st. neuv. lie. : spin. c.	8r880.50	PTI 6 a viac st. neuv. lie. : intrakr.c.
8r880.2a	PTI 3 st. neuv. lie. : ciev. mal. kr. o.	8r880.52	PTI 6 a viac st. neuv. lie. : a. car. bez b. ur.
8r880.2b	PTI 3 st. neuv. lie. : duct. arter. aper.	8r880.53	PTI 6 a viac st. neuv. lie. : a. car. com.
8r880.2c	PTI 3 st. neuv. lie. : aorta	8r880.54	PTI 6 a viac st. neuv. lie. : a. car. int. extrakr.
8r880.2d	PTI 3 st. neuv. lie. : isth. aor.	8r880.55	PTI 6 a viac st. neuv. lie. : a ca in. extrak. s a car. com.
8r880.2e	PTI 3 st. neuv. lie. : v. cava	8r880.56	PTI 6 a viac st. neuv. lie. : a. car. ext.
8r880.2f	PTI 3 st. neuv. lie. : iné . c. hrud.	8r880.58	PTI 6 a viac st. neuv. lie. : spin. c.
8r880.2g	PTI 3 st. neuv. lie. : v. por.	8r880.59	PTI 6 a viac st. neuv. lie. : pľúc. RV-PA kon.
8r880.2h	PTI 3 st. neuv. lie. : visc. c.	8r880.5a	PTI 6 a viac st. neuv. lie. : ciev. mal. kr. o.
8r880.2i	PTI 3 st. neuv. lie. : iné br. a pan. tep.	8r880.5b	PTI 6 a viac st. neuv. lie. : duct. arter. aper.
8r880.2j	PTI 3 st. neuv. lie. : iné br. a pan. žily	8r880.5c	PTI 6 a viac st. neuv. lie. : aorta
8r880.2k	PTI 3 st. neuv. lie. : c. ple. a ram.	8r880.5d	PTI 6 a viac st. neuv. lie. : isth. aor.
8r880.2l	PTI 3 st. neuv. lie. : c. predla.	8r880.5e	PTI 6 a viac st. neuv. lie. : v. cava
8r880.2m	PTI 3 st. neuv. lie. : c. predko.	8r880.5f	PTI 6 a viac st. neuv. lie. : iné . c. hrud.
8r880.2n	PTI 3 st. neuv. lie. : femo. te.	8r880.5g	PTI 6 a viac st. neuv. lie. : v. por.
8r880.2p	PTI 3 st. neuv. lie. : c. malf.	8r880.5h	PTI 6 a viac st. neuv. lie. : visc. c.
8r880.2q	PTI 3 st. neuv. lie. : umel. c.	8r880.5i	PTI 6 a viac st. neuv. lie. : iné br. a pan. tep.
8r880.2x	PTI 3 st. neuv. lie. : iné	8r880.5j	PTI 6 a viac st. neuv. lie. : iné br. a pan. žily
8r880.30	PTI 4 st. neuv. lie. : intrakr.c.	8r880.5k	PTI 6 a viac st. neuv. lie. : c. ple. a ram.
8r880.32	PTI 4 st. neuv. lie. : a. car. bez b. ur.	8r880.5l	PTI 6 a viac st. neuv. lie. : c. predla.
8r880.33	PTI 4 st. neuv. lie. : a. car. com.	8r880.5m	PTI 6 a viac st. neuv. lie. : c. predko.
8r880.34	PTI 4 st. neuv. lie. : a. car. int. extrakr.	8r880.5n	PTI 6 a viac st. neuv. lie. : femo. te.
8r880.35	PTI 4 st. neuv. lie. : a. car. int. extrakr. s a. car. com.	8r880.5o	PTI 6 a viac st. neuv. lie. : femo. ži.
8r880.36	PTI 4 st. neuv. lie. : a. car. ext.	8r880.5p	PTI 6 a viac st. neuv. lie. : c. malf.
8r880.38	PTI 4 st. neuv. lie. : spin. c.	8r880.5q	PTI 6 a viac st. neuv. lie. : umel. c.
8r880.39	PTI 4 st. neuv. lie. : pľúc. RV-PA kon.	8r880.5x	PTI 6 a viac st. neuv. lie. : iné
8r880.3a	PTI 4 st. neuv. lie. : ciev. mal. kr. o.	8r881.00	PTI 1 st. uv. lie. : intrakr.c.
8r880.3b	PTI 4 st. neuv. lie. : duct. arter. aper.	8r881.02	PTI 1 st. uv. lie. : a. car. bez b. ur.
8r880.3c	PTI 4 st. neuv. lie. : aorta	8r881.03	PTI 1 st. uv. lie. : a. car. com.
8r880.3d	PTI 4 st. neuv. lie. : isth. aor.	8r881.04	PTI 1 st. uv. lie. : a. car. int. extrakr.
8r880.3e	PTI 4 st. neuv. lie. : v. cava	8r881.05	PTI 1 st. uv. lie. : a. car. int. extrakr. s a. car. com.
8r880.3f	PTI 4 st. neuv. lie. : iné . c. hrud.	8r881.06	PTI 1 st. uv. lie. : a. car. ext.
8r880.3g	PTI 4 st. neuv. lie. : v. por.	8r881.08	PTI 1 st. uv. lie. : spin. c.
8r880.3h	PTI 4 st. neuv. lie. : visc. c.	8r881.09	PTI 1 st. uv. lie. : pľúc. RV-PA kon.
8r880.3i	PTI 4 st. neuv. lie. : iné br. a pan. tep.	8r881.0a	PTI 1 st. uv. lie. : ciev. mal. kr. o.
8r880.3j	PTI 4 st. neuv. lie. : iné br. a pan. žily	8r881.0b	PTI 1 st. uv. lie. : duct. arter. aper.
8r880.3k	PTI 4 st. neuv. lie. : c. ple. a ram.	8r881.0c	PTI 1 st. uv. lie. : aorta
8r880.3l	PTI 4 st. neuv. lie. : c. predla.	8r881.0d	PTI 1 st. uv. lie. : isth. aor.
8r880.3m	PTI 4 st. neuv. lie. : c. predko.	8r881.0e	PTI 1 st. uv. lie. : v. cava
8r880.3n	PTI 4 st. neuv. lie. : femo. te.	8r881.0f	PTI 1 st. uv. lie. : iné . c. hrud.
8r880.3o	PTI 4 st. neuv. lie. : femo. ži.	8r881.0g	PTI 1 st. uv. lie. : v. por.
8r880.3p	PTI 4 st. neuv. lie. : c. malf.	8r881.0h	PTI 1 st. uv. lie. : visc. c.
8r880.3q	PTI 4 st. neuv. lie. : umel. c.	8r881.0i	PTI 1 st. uv. lie. : iné br. a pan. tep.
8r880.3x	PTI 4 st. neuv. lie. : iné	8r881.0j	PTI 1 st. uv. lie. : iné br. a pan. žily
8r880.40	PTI 5 st. neuv. lie. : intrakr.c.	8r881.0k	PTI 1 st. uv. lie. : c. ple. a ram.
8r880.42	PTI 5 st. neuv. lie. : a. car. bez b. ur.	8r881.0l	PTI 1 st. uv. lie. : c. predla.
8r880.43	PTI 5 st. neuv. lie. : a. car. com.	8r881.0m	PTI 1 st. uv. lie. : c. predko.
8r880.44	PTI 5 st. neuv. lie. : a. car. int. extrakr.	8r881.0n	PTI 1 st. uv. lie. : femo. te.
8r880.45	PTI 5 st. neuv. lie. : a. car. int. extrakr. s a. car. com.	8r881.0o	PTI 1 st. uv. lie. : femo. ži.
8r880.46	PTI 5 st. neuv. lie. : a. car. ext.	8r881.0p	PTI 1 st. uv. lie. : c. malf.
8r880.48	PTI 5 st. neuv. lie. : spin. c.	8r881.0q	PTI 1 st. uv. lie. : umel. c.
8r880.49	PTI 5 st. neuv. lie. : pľúc. RV-PA kon.	8r881.0x	PTI 1 st. uv. lie. : iné
8r880.4a	PTI 5 st. neuv. lie. : ciev. mal. kr. o.	8r881.10	PTI 2 st. uv. lie. : intrakr.c.

8r881.12	PTI 2 st. uv. lie. : a. car. bez b. ur.	8r881.31	PTI 4 st. uv. lie. : c. predla.
8r881.13	PTI 2 st. uv. lie. : a. car. com.	8r881.3m	PTI 4 st. uv. lie. : c. predko.
8r881.14	PTI 2 st. uv. lie. : a. car. int. extrakr.	8r881.3n	PTI 4 st. uv. lie. : femo. te.
8r881.15	PTI 2 st. uv. lie. : a. car. int. extrakr. s a. car. com.	8r881.3o	PTI 4 st. uv. lie. : femo. ži.
8r881.16	PTI 2 st. uv. lie. : a. car. ext.	8r881.3p	PTI 4 st. uv. lie. : c. malf.
8r881.18	PTI 2 st. uv. lie. : spin. c.	8r881.3q	PTI 4 st. uv. lie. : umel. c.
8r881.19	PTI 2 st. uv. lie. : pľúc. RV-PA kon.	8r881.3x	PTI 4 st. uv. lie. : iné
8r881.1a	PTI 2 st. uv. lie. : cie v. mal. kr. o.	8r881.40	PTI 5 st. uv. lie. : intrakr.c.
8r881.1b	PTI 2 st. uv. lie. : duct. arter. aper.	8r881.42	PTI 5 st. uv. lie. : a. car. bez b. ur.
8r881.1c	PTI 2 st. uv. lie. : aorta	8r881.43	PTI 5 st. uv. lie. : a. car. com.
8r881.1d	PTI 2 st. uv. lie. : isth. aor.	8r881.44	PTI 5 st. uv. lie. : a. car. int. extrakr.
8r881.1e	PTI 2 st. uv. lie. : v. cava	8r881.45	PTI 5 st. uv. lie. : a. car. int. extrakr. s a. car. com.
8r881.1f	PTI 2 st. uv. lie. : iné . c. hrud.	8r881.46	PTI 5 st. uv. lie. : a. car. ext.
8r881.1g	PTI 2 st. uv. lie. : v. por.	8r881.48	PTI 5 st. uv. lie. : spin. c.
8r881.1h	PTI 2 st. uv. lie. : visc. c.	8r881.49	PTI 5 st. uv. lie. : pľúc. RV-PA kon.
8r881.1i	PTI 2 st. uv. lie. : iné br. a pan. tep.	8r881.4a	PTI 5 st. uv. lie. : cie v. mal. kr. o.
8r881.1j	PTI 2 st. uv. lie. : iné br. a pan. žily	8r881.4b	PTI 5 st. uv. lie. : duct. arter. aper.
8r881.1k	PTI 2 st. uv. lie. : c. ple. a ram.	8r881.4c	PTI 5 st. uv. lie. : aorta
8r881.1l	PTI 2 st. uv. lie. : c. predla.	8r881.4d	PTI 5 st. uv. lie. : isth. aor.
8r881.1m	PTI 2 st. uv. lie. : c. predko.	8r881.4e	PTI 5 st. uv. lie. : v. cava
8r881.1n	PTI 2 st. uv. lie. : femo. te.	8r881.4f	PTI 5 st. uv. lie. : iné . c. hrud.
8r881.1o	PTI 2 st. uv. lie. : femo. ži.	8r881.4g	PTI 5 st. uv. lie. : v. por.
8r881.1p	PTI 2 st. uv. lie. : c. malf.	8r881.4h	PTI 5 st. uv. lie. : visc. c.
8r881.1q	PTI 2 st. uv. lie. : umel. c.	8r881.4i	PTI 5 st. uv. lie. : iné br. a pan. tep.
8r881.1x	PTI 2 st. uv. lie. : iné	8r881.4j	PTI 5 st. uv. lie. : iné br. a pan. žily
8r881.20	PTI 3 st. uv. lie. : intrakr.c.	8r881.4k	PTI 5 st. uv. lie. : c. ple. a ram.
8r881.22	PTI 3 st. uv. lie. : a. car. bez b. ur.	8r881.4l	PTI 5 st. uv. lie. : c. predla.
8r881.23	PTI 3 st. uv. lie. : a. car. com.	8r881.4m	PTI 5 st. uv. lie. : c. predko.
8r881.24	PTI 3 st. uv. lie. : a. car. int. extrakr.	8r881.4n	PTI 5 st. uv. lie. : femo. te.
8r881.25	PTI 3 st. uv. lie. : a. car. int. extrakr. s a. car. com.	8r881.4o	PTI 5 st. uv. lie. : femo. ži.
8r881.26	PTI 3 st. uv. lie. : a. car. ext.	8r881.4p	PTI 5 st. uv. lie. : c. malf.
8r881.28	PTI 3 st. uv. lie. : spin. c.	8r881.4q	PTI 5 st. uv. lie. : umel. c.
8r881.29	PTI 3 st. uv. lie. : pľúc. RV-PA kon.	8r881.4x	PTI 5 st. uv. lie. : iné
8r881.2a	PTI 3 st. uv. lie. : cie v. mal. kr. o.	8r881.50	PTI 6 a viac st. uv. lie. : intrakr.c.
8r881.2b	PTI 3 st. uv. lie. : duct. arter. aper.	8r881.52	PTI 6 a viac st. uv. lie. : a. car. bez b. ur.
8r881.2c	PTI 3 st. uv. lie. : aorta	8r881.53	PTI 6 a viac st. uv. lie. : a. car. com.
8r881.2d	PTI 3 st. uv. lie. : isth. aor.	8r881.54	PTI 6 a viac st. uv. lie. : a. car. int. extrakr.
8r881.2e	PTI 3 st. uv. lie. : v. cava	8r881.55	PTI 6 a viac st. uv. lie. : a. ca. in. extrak. s a. car. com.
8r881.2f	PTI 3 st. uv. lie. : iné . c. hrud.	8r881.56	PTI 6 a viac st. uv. lie. : a. car. ext.
8r881.2g	PTI 3 st. uv. lie. : v. por.	8r881.58	PTI 6 a viac st. uv. lie. : spin. c.
8r881.2h	PTI 3 st. uv. lie. : visc. c.	8r881.59	PTI 6 a viac st. uv. lie. : pľúc. RV-PA kon.
8r881.2i	PTI 3 st. uv. lie. : iné br. a pan. tep.	8r881.5a	PTI 6 a viac st. uv. lie. : cie v. mal. kr. o.
8r881.2j	PTI 3 st. uv. lie. : iné br. a pan. žily	8r881.5b	PTI 6 a viac st. uv. lie. : duct. arter. aper.
8r881.2k	PTI 3 st. uv. lie. : c. ple. a ram.	8r881.5c	PTI 6 a viac st. uv. lie. : aorta
8r881.2l	PTI 3 st. uv. lie. : c. predla.	8r881.5d	PTI 6 a viac st. uv. lie. : isth. aor.
8r881.2m	PTI 3 st. uv. lie. : c. predko.	8r881.5e	PTI 6 a viac st. uv. lie. : v. cava
8r881.2n	PTI 3 st. uv. lie. : femo. te.	8r881.5f	PTI 6 a viac st. uv. lie. : iné . c. hrud.
8r881.2o	PTI 3 st. uv. lie. : femo. ži.	8r881.5g	PTI 6 a viac st. uv. lie. : v. por.
8r881.2p	PTI 3 st. uv. lie. : c. malf.	8r881.5h	PTI 6 a viac st. uv. lie. : visc. c.
8r881.2q	PTI 3 st. uv. lie. : umel. c.	8r881.5i	PTI 6 a viac st. uv. lie. : iné br. a pan. tep.
8r881.2x	PTI 3 st. uv. lie. : iné	8r881.5j	PTI 6 a viac st. uv. lie. : iné br. a pan. žily
8r881.30	PTI 4 st. uv. lie. : intrakr.c.	8r881.5k	PTI 6 a viac st. uv. lie. : c. ple. a ram.
8r881.32	PTI 4 st. uv. lie. : a. car. bez b. ur.	8r881.5l	PTI 6 a viac st. uv. lie. : c. predla.
8r881.33	PTI 4 st. uv. lie. : a. car. com.	8r881.5m	PTI 6 a viac st. uv. lie. : c. predko.
8r881.34	PTI 4 st. uv. lie. : a. car. int. extrakr.	8r881.5n	PTI 6 a viac st. uv. lie. : femo. te.
8r881.35	PTI 4 st. uv. lie. : a. car. int. extrakr. s a. car. com.	8r881.5o	PTI 6 a viac st. uv. lie. : femo. ži.
8r881.36	PTI 4 st. uv. lie. : a. car. ext.	8r881.5p	PTI 6 a viac st. uv. lie. : c. malf.
8r881.38	PTI 4 st. uv. lie. : spin. c.	8r881.5q	PTI 6 a viac st. uv. lie. : umel. c.
8r881.39	PTI 4 st. uv. lie. : pľúc. RV-PA kon.	8r881.5x	PTI 6 a viac st. uv. lie. : iné
8r881.3a	PTI 4 st. uv. lie. : cie v. mal. kr. o.	8r882.00	PTI 1 st. bior. : intrakr.c.
8r881.3b	PTI 4 st. uv. lie. : duct. arter. aper.	8r882.02	PTI 1 st. bior. : a. car. bez b. ur.
8r881.3c	PTI 4 st. uv. lie. : aorta	8r882.03	PTI 1 st. bior. : a. car. com.
8r881.3d	PTI 4 st. uv. lie. : isth. aor.	8r882.04	PTI 1 st. bior. : a. car. int. extrakr.
8r881.3e	PTI 4 st. uv. lie. : v. cava	8r882.05	PTI 1 st. bior. : a. car. int. extrakr. s a. car. com.
8r881.3f	PTI 4 st. uv. lie. : iné . c. hrud.	8r882.06	PTI 1 st. bior. : a. car. ext.
8r881.3g	PTI 4 st. uv. lie. : v. por.	8r882.08	PTI 1 st. bior. : spin. c.
8r881.3h	PTI 4 st. uv. lie. : visc. c.	8r882.09	PTI 1 st. bior. : pľúc. RV-PA kon.
8r881.3i	PTI 4 st. uv. lie. : iné br. a pan. tep.	8r882.0a	PTI 1 st. bior. : cie v. mal. kr. o.
8r881.3j	PTI 4 st. uv. lie. : iné br. a pan. žily	8r882.0b	PTI 1 st. bior. : duct. arter. aper.
8r881.3k	PTI 4 st. uv. lie. : c. ple. a ram.	8r882.0c	PTI 1 st. bior. : aorta

8r882.0d	PTI 1 st. bior. : isth. aor.	8r882.34	PTI 4 st. bior. : a. car. int. extrakr.
8r882.0e	PTI 1 st. bior. : v. cava	8r882.35	PTI 4 st. bior. : a. car. int. extrakr. s a. car. com.
8r882.0f	PTI 1 st. bior. : iné . c. hrud.	8r882.36	PTI 4 st. bior. : a. car. ext.
8r882.0g	PTI 1 st. bior. : v. por.	8r882.38	PTI 4 st. bior. : spin. c.
8r882.0h	PTI 1 st. bior. : visc. c.	8r882.39	PTI 4 st. bior. : pľúc. RV-PA kon.
8r882.0i	PTI 1 st. bior. : iné br. a pan. tep.	8r882.3a	PTI 4 st. bior. : ciev. mal. kr. o.
8r882.0j	PTI 1 st. bior. : iné br. a pan. žily	8r882.3b	PTI 4 st. bior. : duct. arter. aper.
8r882.0k	PTI 1 st. bior. : c. ple. a ram.	8r882.3c	PTI 4 st. bior. : aorta
8r882.0l	PTI 1 st. bior. : c. predla.	8r882.3d	PTI 4 st. bior. : isth. aor.
8r882.0m	PTI 1 st. bior. : c. predko.	8r882.3e	PTI 4 st. bior. : v. cava
8r882.0n	PTI 1 st. bior. : femo. te.	8r882.3f	PTI 4 st. bior. : iné . c. hrud.
8r882.0o	PTI 1 st. bior. : femo. ži.	8r882.3g	PTI 4 st. bior. : v. por.
8r882.0p	PTI 1 st. bior. : c. malf.	8r882.3h	PTI 4 st. bior. : visc. c.
8r882.0q	PTI 1 st. bior. : umel. c.	8r882.3i	PTI 4 st. bior. : iné br. a pan. tep.
8r882.0x	PTI 1 st. bior. : iné	8r882.3j	PTI 4 st. bior. : iné br. a pan. žily
8r882.10	PTI 2 st. bior. : intrakr.c.	8r882.3k	PTI 4 st. bior. : c. ple. a ram.
8r882.12	PTI 2 st. bior. : a. car. bez b. ur.	8r882.3l	PTI 4 st. bior. : c. predla.
8r882.13	PTI 2 st. bior. : a. car. com.	8r882.3m	PTI 4 st. bior. : c. predko.
8r882.14	PTI 2 st. bior. : a. car. int. extrakr.	8r882.3n	PTI 4 st. bior. : femo. te.
8r882.15	PTI 2 st. bior. : a. car. int. extrakr. s a. car. com.	8r882.3o	PTI 4 st. bior. : femo. ži.
8r882.16	PTI 2 st. bior. : a. car. ext.	8r882.3p	PTI 4 st. bior. : c. malf.
8r882.18	PTI 2 st. bior. : spin. c.	8r882.3q	PTI 4 st. bior. : umel. c.
8r882.19	PTI 2 st. bior. : pľúc. RV-PA kon.	8r882.3x	PTI 4 st. bior. : iné
8r882.1a	PTI 2 st. bior. : ciev. mal. kr. o.	8r882.40	PTI 5 st. bior. : intrakr.c.
8r882.1b	PTI 2 st. bior. : duct. arter. aper.	8r882.42	PTI 5 st. bior. : a. car. bez b. ur.
8r882.1c	PTI 2 st. bior. : aorta	8r882.43	PTI 5 st. bior. : a. car. com.
8r882.1d	PTI 2 st. bior. : isth. aor.	8r882.44	PTI 5 st. bior. : a. car. int. extrakr.
8r882.1e	PTI 2 st. bior. : v. cava	8r882.45	PTI 5 st. bior. : a. car. int. extrakr. s a. car. com.
8r882.1f	PTI 2 st. bior. : iné . c. hrud.	8r882.46	PTI 5 st. bior. : a. car. ext.
8r882.1g	PTI 2 st. bior. : v. por.	8r882.48	PTI 5 st. bior. : spin. c.
8r882.1h	PTI 2 st. bior. : visc. c.	8r882.49	PTI 5 st. bior. : pľúc. RV-PA kon.
8r882.1i	PTI 2 st. bior. : iné br. a pan. tep.	8r882.4a	PTI 5 st. bior. : ciev. mal. kr. o.
8r882.1j	PTI 2 st. bior. : iné br. a pan. žily	8r882.4b	PTI 5 st. bior. : duct. arter. aper.
8r882.1k	PTI 2 st. bior. : c. ple. a ram.	8r882.4c	PTI 5 st. bior. : aorta
8r882.1l	PTI 2 st. bior. : c. predla.	8r882.4d	PTI 5 st. bior. : isth. aor.
8r882.1m	PTI 2 st. bior. : c. predko.	8r882.4e	PTI 5 st. bior. : v. cava
8r882.1n	PTI 2 st. bior. : femo. te.	8r882.4f	PTI 5 st. bior. : iné . c. hrud.
8r882.1o	PTI 2 st. bior. : femo. ži.	8r882.4g	PTI 5 st. bior. : v. por.
8r882.1p	PTI 2 st. bior. : c. malf.	8r882.4h	PTI 5 st. bior. : visc. c.
8r882.1q	PTI 2 st. bior. : umel. c.	8r882.4i	PTI 5 st. bior. : iné br. a pan. tep.
8r882.1x	PTI 2 st. bior. : iné	8r882.4j	PTI 5 st. bior. : iné br. a pan. žily
8r882.20	PTI 3 st. bior. : intrakr.c.	8r882.4k	PTI 5 st. bior. : c. ple. a ram.
8r882.22	PTI 3 st. bior. : a. car. bez b. ur.	8r882.4l	PTI 5 st. bior. : c. predla.
8r882.23	PTI 3 st. bior. : a. car. com.	8r882.4m	PTI 5 st. bior. : c. predko.
8r882.24	PTI 3 st. bior. : a. car. int. extrakr.	8r882.4n	PTI 5 st. bior. : femo. te.
8r882.25	PTI 3 st. bior. : a. car. int. extrakr. s a. car. com.	8r882.4o	PTI 5 st. bior. : femo. ži.
8r882.26	PTI 3 st. bior. : a. car. ext.	8r882.4p	PTI 5 st. bior. : c. malf.
8r882.28	PTI 3 st. bior. : spin. c.	8r882.4q	PTI 5 st. bior. : umel. c.
8r882.29	PTI 3 st. bior. : pľúc. RV-PA kon.	8r882.4x	PTI 5 st. bior. : iné
8r882.2a	PTI 3 st. bior. : ciev. mal. kr. o.	8r882.50	PTI 6 a viac st. bior. : intrakr.c.
8r882.2b	PTI 3 st. bior. : duct. arter. aper.	8r882.52	PTI 6 a viac st. bior. : a. car. bez b. ur.
8r882.2c	PTI 3 st. bior. : aorta	8r882.53	PTI 6 a viac st. bior. : a. car. com.
8r882.2d	PTI 3 st. bior. : isth. aor.	8r882.54	PTI 6 a viac st. bior. : a. car. int. extrakr.
8r882.2e	PTI 3 st. bior. : v. cava	8r882.55	PTI 6 a viac st. bior. : a. ca. in. extrakr. s a. car. com.
8r882.2f	PTI 3 st. bior. : iné . c. hrud.	8r882.56	PTI 6 a viac st. bior. : a. car. ext.
8r882.2g	PTI 3 st. bior. : v. por.	8r882.58	PTI 6 a viac st. bior. : spin. c.
8r882.2h	PTI 3 st. bior. : visc. c.	8r882.59	PTI 6 a viac st. bior. : pľúc. RV-PA kon.
8r882.2i	PTI 3 st. bior. : iné br. a pan. tep.	8r882.5a	PTI 6 a viac st. bior. : ciev. mal. kr. o.
8r882.2j	PTI 3 st. bior. : iné br. a pan. žily	8r882.5b	PTI 6 a viac st. bior. : duct. arter. aper.
8r882.2k	PTI 3 st. bior. : c. ple. a ram.	8r882.5c	PTI 6 a viac st. bior. : aorta
8r882.2l	PTI 3 st. bior. : c. predla.	8r882.5d	PTI 6 a viac st. bior. : isth. aor.
8r882.2m	PTI 3 st. bior. : c. predko.	8r882.5e	PTI 6 a viac st. bior. : v. cava
8r882.2n	PTI 3 st. bior. : femo. te.	8r882.5f	PTI 6 a viac st. bior. : iné . c. hrud.
8r882.2o	PTI 3 st. bior. : femo. ži.	8r882.5g	PTI 6 a viac st. bior. : v. por.
8r882.2p	PTI 3 st. bior. : c. malf.	8r882.5h	PTI 6 a viac st. bior. : visc. c.
8r882.2q	PTI 3 st. bior. : umel. c.	8r882.5i	PTI 6 a viac st. bior. : iné br. a pan. tep.
8r882.2x	PTI 3 st. bior. : iné	8r882.5j	PTI 6 a viac st. bior. : iné br. a pan. žily
8r882.30	PTI 4 st. bior. : intrakr.c.	8r882.5k	PTI 6 a viac st. bior. : c. ple. a ram.
8r882.32	PTI 4 st. bior. : a. car. bez b. ur.	8r882.5l	PTI 6 a viac st. bior. : c. predla.
8r882.33	PTI 4 st. bior. : a. car. com.	8r882.5m	PTI 6 a viac st. bior. : c. predko.



8r882.5n	PTI 6 a viac st. bior. : femo. te.	8r884.Of	PTI pok. 1 CP st. : iné . c. hrud.
8r882.5o	PTI 6 a viac st. bior. : femo. ži.	8r884.Og	PTI pok. 1 CP st. : v. por.
8r882.5p	PTI 6 a viac st. bior. : c. malf.	8r884.Oh	PTI pok. 1 CP st. : visc. c.
8r882.5q	PTI 6 a viac st. bior. : umel. c.	8r884.Oi	PTI pok. 1 CP st. : iné br. a pan. tep.
8r882.5x	PTI 6 a viac st. bior. : iné	8r884.Oj	PTI pok. 1 CP st. : iné br. a pan. žily
8r883.00	PTI nepok. 1 CP st. : intrakr.c.	8r884.0k	PTI pok. 1 CP st. : c. ple. a ram.
8r883.02	PTI nepok. 1 CP st. : a. car. bez b. ur.	8r884.0l	PTI pok. 1 CP st. : c. predla.
8r883.03	PTI nepok. 1 CP st. : a. car. com.	8r884.0m	PTI pok. 1 CP st. : c. predko.
8r883.04	PTI nepok. 1 CP st. : a. car. int. extrakr.	8r884.0n	PTI pok. 1 CP st. : femo. te.
8r883.05	PTI nepok. 1 CP st. : a. car. int. extrakr. s a. car. com.	8r884.0o	PTI pok. 1 CP st. : femo. ži.
8r883.06	PTI nepok. 1 CP st. : a. car. ext.	8r884.0p	PTI pok. 1 CP st. : c. malf.
8r883.08	PTI nepok. 1 CP st. : spin. c.	8r884.0q	PTI pok. 1 CP st. : umel. c.
8r883.09	PTI nepok. 1 CP st. : RV-PA kontinuity	8r884.0x	PTI pok. 1 CP st. : iné
8r883.0a	PTI nepok. 1 CP st. : malý krv. obeh	8r884.10	PTI pok. CP 2 st. : intrakr.c.
8r883.0b	PTI nepok. 1 CP st. : duct. arter. aper.	8r884.12	PTI pok. CP 2 st. : a. car. bez b. ur.
8r883.0c	PTI nepok. 1 CP st. : aorta	8r884.13	PTI pok. CP 2 st. : a. car. com.
8r883.0d	PTI nepok. 1 CP st. : isth. aor.	8r884.14	PTI pok. CP 2 st. : a. car. int. extrakr.
8r883.0e	PTI nepok. 1 CP st. : v. cava	8r884.15	PTI pok. CP 2 st. : a. car. int. extrakr. s a. car. com.
8r883.0f	PTI nepok. 1 CP st. : iné . c. hrud.	8r884.16	PTI pok. CP 2 st. : a. car. ext.
8r883.0g	PTI nepok. 1 CP st. : v. por.	8r884.18	PTI pok. CP 2 st. : spin. c.
8r883.0h	PTI nepok. 1 CP st. : visc. c.	8r884.19	PTI pok. CP 2 st. : RV-PA kontinuity
8r883.0i	PTI nepok. 1 CP st. : iné br. a pan. tep.	8r884.1a	PTI pok. CP 2 st. : malý krv. obeh
8r883.0j	PTI nepok. 1 CP st. : iné br. a pan. žily	8r884.1b	PTI pok. CP 2 st. : duct. arter. aper.
8r883.0k	PTI nepok. 1 CP st. : c. ple. a ram.	8r884.1c	PTI pok. CP 2 st. : aorta
8r883.0l	PTI nepok. 1 CP st. : c. predla.	8r884.1d	PTI pok. CP 2 st. : isth. aor.
8r883.0m	PTI nepok. 1 CP st. : c. predko.	8r884.1e	PTI pok. CP 2 st. : v. cava
8r883.0n	PTI nepok. 1 CP st. : femo. te.	8r884.1f	PTI pok. CP 2 st. : iné . c. hrud.
8r883.0o	PTI nepok. 1 CP st. : femo. ži.	8r884.1g	PTI pok. CP 2 st. : v. por.
8r883.0p	PTI nepok. 1 CP st. : c. malf.	8r884.1h	PTI pok. CP 2 st. : visc. c.
8r883.0q	PTI nepok. 1 CP st. : umel. c.	8r884.1i	PTI pok. CP 2 st. : iné br. a pan. tep.
8r883.0x	PTI nepok. 1 CP st. : iné	8r884.1j	PTI pok. CP 2 st. : iné br. a pan. žily
8r883.10	PTI nepok. CP 2 st. : intrakr.c.	8r884.1k	PTI pok. CP 2 st. : c. ple. a ram.
8r883.12	PTI nepok. CP 2 st. : a. car. bez b. ur.	8r884.1l	PTI pok. CP 2 st. : c. predla.
8r883.13	PTI nepok. CP 2 st. : a. car. com.	8r884.1m	PTI pok. CP 2 st. : c. predko.
8r883.14	PTI nepok. CP 2 st. : a. car. int. extrakr.	8r884.1n	PTI pok. CP 2 st. : femo. te.
8r883.15	PTI nepok. CP 2 st. : a. car. int. extrakr. s a. car. com.	8r884.1o	PTI pok. CP 2 st. : femo. ži.
8r883.16	PTI nepok. CP 2 st. : a. car. ext.	8r884.1p	PTI pok. CP 2 st. : c. malf.
8r883.18	PTI nepok. CP 2 st. : spin. c.	8r884.1q	PTI pok. CP 2 st. : umel. c.
8r883.19	PTI nepok. CP 2 st. : RV-PA kontinuity	8r884.1x	PTI pok. CP 2 st. : iné
8r883.1a	PTI nepok. CP 2 st. : malý krv. obeh	8r885.02	PTI 1 st. s emb. och.: a. car. bez b. ur.
8r883.1b	PTI nepok. CP 2 st. : duct. arter. aper.	8r885.03	PTI 1 st. s emb. och.: a. car. com.
8r883.1c	PTI nepok. CP 2 st. : aorta	8r885.04	PTI 1 st. s emb. och.: a. car. int. extrakr.
8r883.1d	PTI nepok. CP 2 st. : isth. aor.	8r885.05	PTI 1 st. s emb. och.: a. car. int. extrakr. s a. car. com.
8r883.1e	PTI nepok. CP 2 st. : v. cava	8r885.06	PTI 1 st. s emb. och.: a. car. ext.
8r883.1f	PTI nepok. CP 2 st. : iné . c. hrud.	8r885.0x	PTI 1 st. s emb. och.: iné
8r883.1g	PTI nepok. CP 2 st. : v. por.	8r885.12	PTI 2 st. s emb. och.: a. car. bez b. ur.
8r883.1h	PTI nepok. CP 2 st. : visc. c.	8r885.13	PTI 2 st. s emb. och.: a. car. com.
8r883.1i	PTI nepok. CP 2 st. : iné br. a pan. tep.	8r885.14	PTI 2 st. s emb. och.: a. car. int. extrakr.
8r883.1j	PTI nepok. CP 2 st. : iné br. a pan. žily	8r885.15	PTI 2 st. s emb. och.: a. car. int. extrakr. s a. car. com.
8r883.1k	PTI nepok. CP 2 st. : c. ple. a ram.	8r885.16	PTI 2 st. s emb. och.: a. car. ext.
8r883.1l	PTI nepok. CP 2 st. : c. predla.	8r885.1x	PTI 2 st. s emb. och.: iné
8r883.1m	PTI nepok. CP 2 st. : c. predko.	8r885.22	PTI 3 st. s emb. och.: a. car. bez b. ur.
8r883.1n	PTI nepok. CP 2 st. : femo. te.	8r885.23	PTI 3 st. s emb. och.: a. car. com.
8r883.1o	PTI nepok. CP 2 st. : femo. ži.	8r885.24	PTI 3 st. s emb. och.: a. car. int. extrakr.
8r883.1p	PTI nepok. CP 2 st. : c. malf.	8r885.25	PTI 3 st. s emb. och.: a. car. int. extrakr. s a. car. com.
8r883.1q	PTI nepok. CP 2 st. : umel. c.	8r885.26	PTI 3 st. s emb. och.: a. car. ext.
8r883.1x	PTI nepok. CP 2 st. : iné	8r885.2x	PTI 3 st. s emb. och.: iné
8r884.00	PTI pok. 1 CP st. : intrakr.c.	8r885.32	PTI 4 st. s emb. och.: a. car. bez b. ur.
8r884.02	PTI pok. 1 CP st. : a. car. bez b. ur.	8r885.33	PTI 4 st. s emb. och.: a. car. com.
8r884.03	PTI pok. 1 CP st. : a. car. com.	8r885.34	PTI 4 st. s emb. och.: a. car. int. extrakr.
8r884.04	PTI pok. 1 CP st. : a. car. int. extrakr.	8r885.35	PTI 4 st. s emb. och.: a. car. int. extrakr. s a. car. com.
8r884.05	PTI pok. 1 CP st. : a. car. int. extrakr. s a. car. com.	8r885.36	PTI 4 st. s emb. och.: a. car. ext.
8r884.06	PTI pok. 1 CP st. : a. car. ext.	8r885.3x	PTI 4 st. s emb. och.: iné
8r884.08	PTI pok. 1 CP st. : spin. c.	8r885.42	PTI 5 st. s emb. och.: a. car. bez b. ur.
8r884.09	PTI pok. 1 CP st. : RV-PA kontinuity	8r885.43	PTI 5 st. s emb. och.: a. car. com.
8r884.0a	PTI pok. 1 CP st. : malý krv. obeh	8r885.44	PTI 5 st. s emb. och.: a. car. int. extrakr.
8r884.0b	PTI pok. 1 CP st. : duct. arter. aper.	8r885.45	PTI 5 st. s emb. och.: a. car. int. extrakr. s a. car. com.
8r884.0c	PTI pok. 1 CP st. : aorta	8r885.46	PTI 5 st. s emb. och.: a. car. ext.
8r884.0d	PTI pok. 1 CP st. : isth. aor.	8r885.4x	PTI 5 st. s emb. och.: iné
8r884.0e	PTI pok. 1 CP st. : v. cava	8r885.52	PTI 6 a viac st. s emb. och.: a. car. bez b. ur.

8r885.53	PTI 6 a viac st. s emb. och.: a. car. com.	8r886.2x	PTI3 stentgr.: iné
8r885.54	PTI 6 a viac st. s emb. och.: a. car. int. extrakr.	8r886.30	PTI 4 stentgr.: ink. C.
8r885.55	PTI 6 a viac st. s emb. och.: a. ca in ekstrak. s a ca com.	8r886.32	PTI 4 stentgr.: a. car. bez b. ur.
8r885.56	PTI 6 a viac st. s emb. och.: a. car. ext.	8r886.33	PTI 4 stentgr.: a. car. com.
8r885.5x	PTI 6 a viac st. s emb. och.: iné	8r886.34	PTI 4 stentgr.: a. car. int. extrakr.
8r886.00	PTI 1 stentgr.: ink. C.	8r886.35	PTI 4 stentgr.: a. car. int. extrakr. s a. car. com.
8r886.02	PTI 1 stentgr.: a. car. bez b. ur.	8r886.36	PTI 4 stentgr.: a. car. ext.
8r886.03	PTI 1 stentgr.: a. car. com.	8r886.3a	PTI 4 stentgr.: ciev. mal. kr. o.
8r886.04	PTI 1 stentgr.: a. car. int. extrakr.	8r886.3b	PTI 4 stentgr.: duct. arter. aper.
8r886.05	PTI 1 stentgr.: a. car. int. extrakr. s a. car. com.	8r886.3e	PTI 4 stentgr.: v. cava
8r886.06	PTI 1 stentgr.: a. car. ext.	8r886.3f	PTI 4 stentgr.: iné . c. hrud.
8r886.0a	PTI 1 stentgr.: ciev. mal. kr. o.	8r886.3g	PTI 4 stentgr.: v. por.
8r886.0b	PTI 1 stentgr.: duct. arter. aper.	8r886.3h	PTI 4 stentgr.: visc. c.
8r886.0e	PTI 1 stentgr.: v. cava	8r886.3i	PTI 4 stentgr.: iné br. a pan. tep.
8r886.0f	PTI 1 stentgr.: iné . c. hrud.	8r886.3j	PTI 4 stentgr.: iné br. a pan. žily
8r886.0g	PTI 1 stentgr.: v. por.	8r886.3k	PTI 4 stentgr.: c. ple. a ram.
8r886.0h	PTI 1 stentgr.: visc. c.	8r886.3l	PTI 4 stentgr.: c. predla.
8r886.0i	PTI 1 stentgr.: iné br. a pan. tep.	8r886.3m	PTI 4 stentgr.: c. predko.
8r886.0j	PTI 1 stentgr.: iné br. a pan. žily	8r886.3n	PTI 4 stentgr.: femo. te.
8r886.0k	PTI 1 stentgr.: c. ple. a ram.	8r886.3o	PTI 4 stentgr.: femo. ži.
8r886.0l	PTI 1 stentgr.: c. predla.	8r886.3p	PTI 4 stentgr.: c. malf.
8r886.0m	PTI 1 stentgr.: c. predko.	8r886.3q	PTI 4 stentgr.: umel. c.
8r886.0n	PTI 1 stentgr.: femo. te.	8r886.3x	PTI 4 stentgr.: iné
8r886.0o	PTI 1 stentgr.: femo. ži.	8r886.40	PTI 5 stentgr.: ink. C.
8r886.0p	PTI 1 stentgr.: c. malf.	8r886.42	PTI 5 stentgr.: a. car. bez b. ur.
8r886.0q	PTI 1 stentgr.: umel. c.	8r886.43	PTI 5 stentgr.: a. car. com.
8r886.0x	PTI 1 stentgr.: iné	8r886.44	PTI 5 stentgr.: a. car. int. extrakr.
8r886.10	PTI 2 stentgr.: ink. C.	8r886.45	PTI 5 stentgr.: a. car. int. extrakr. s a. car. com.
8r886.12	PTI 2 stentgr.: a. car. bez b. ur.	8r886.46	PTI 5 stentgr.: a. car. ext.
8r886.13	PTI 2 stentgr.: a. car. com.	8r886.4a	PTI 5 stentgr.: ciev. mal. kr. o.
8r886.14	PTI 2 stentgr.: a. car. int. extrakr.	8r886.4b	PTI 5 stentgr.: duct. arter. aper.
8r886.15	PTI 2 stentgr.: a. car. int. extrakr. s a. car. com.	8r886.4e	PTI 5 stentgr.: v. cava
8r886.16	PTI 2 stentgr.: a. car. ext.	8r886.4f	PTI 5 stentgr.: iné . c. hrud.
8r886.1a	PTI 2 stentgr.: ciev. mal. kr. o.	8r886.4g	PTI 5 stentgr.: v. por.
8r886.1b	PTI 2 stentgr.: duct. arter. aper.	8r886.4h	PTI 5 stentgr.: visc. c.
8r886.1e	PTI 2 stentgr.: v. cava	8r886.4i	PTI 5 stentgr.: iné br. a pan. tep.
8r886.1f	PTI 2 stentgr.: iné . c. hrud.	8r886.4j	PTI 5 stentgr.: iné br. a pan. žily
8r886.1g	PTI 2 stentgr.: v. por.	8r886.4k	PTI 5 stentgr.: c. ple. a ram.
8r886.1h	PTI 2 stentgr.: visc. c.	8r886.4l	PTI 5 stentgr.: c. predla.
8r886.1i	PTI 2 stentgr.: iné br. a pan. tep.	8r886.4m	PTI 5 stentgr.: c. predko.
8r886.1j	PTI 2 stentgr.: iné br. a pan. žily	8r886.4n	PTI 5 stentgr.: femo. te.
8r886.1k	PTI 2 stentgr.: c. ple. a ram.	8r886.4o	PTI 5 stentgr.: femo. ži.
8r886.1l	PTI 2 stentgr.: c. predla.	8r886.4p	PTI 5 stentgr.: c. malf.
8r886.1m	PTI 2 stentgr.: c. predko.	8r886.4q	PTI 5 stentgr.: umel. c.
8r886.1n	PTI 2 stentgr.: femo. te.	8r886.4x	PTI 5 stentgr.: iné
8r886.1o	PTI 2 stentgr.: femo. ži.	8r886.50	PTI 6 a v stentgr.: ink. C.
8r886.1p	PTI 2 stentgr.: c. malf.	8r886.52	PTI 6 a viac stentgr.: a. car. bez b. ur.
8r886.1q	PTI 2 stentgr.: umel. c.	8r886.53	PTI 6 a viac stentgr.: a. car. com.
8r886.1x	PTI 2 stentgr.: iné	8r886.54	PTI 6 a viac stentgr.: a. car. int. extrakr.
8r886.20	PTI 3 stentgr.: ink. C.	8r886.55	PTI 6 a viac stentgr.: a. car. int. extrakr. s a. car. com.
8r886.22	PTI3 stentgr.: a. car. bez b. ur.	8r886.56	PTI 6 a viac stentgr.: a. car. ext.
8r886.23	PTI3 stentgr.: a. car. com.	8r886.5a	PTI 6 a viac stentgr.: ciev. mal. kr. o.
8r886.24	PTI3 stentgr.: a. car. int. extrakr.	8r886.5b	PTI 6 a viac stentgr.: duct. arter. aper.
8r886.25	PTI3 stentgr.: a. car. int. extrakr. s a. car. com.	8r886.5e	PTI 6 a viac stentgr.: v. cava
8r886.26	PTI3 stentgr.: a. car. ext.	8r886.5f	PTI 6 a viac stentgr.: iné . c. hrud.
8r886.2a	PTI3 stentgr.: ciev. mal. kr. o.	8r886.5g	PTI 6 a viac stentgr.: v. por.
8r886.2b	PTI3 stentgr.: duct. arter. aper.	8r886.5h	PTI 6 a viac stentgr.: visc. c.
8r886.2e	PTI3 stentgr.: v. cava	8r886.5i	PTI 6 a viac stentgr.: iné br. a pan. tep.
8r886.2f	PTI3 stentgr.: iné . c. hrud.	8r886.5j	PTI 6 a viac stentgr.: iné br. a pan. žily
8r886.2g	PTI3 stentgr.: v. por.	8r886.5k	PTI 6 a viac stentgr.: c. ple. a ram.
8r886.2h	PTI3 stentgr.: visc. c.	8r886.5l	PTI 6 a viac stentgr.: c. predla.
8r886.2i	PTI3 stentgr.: iné br. a pan. tep.	8r886.5m	PTI 6 a viac stentgr.: c. predko.
8r886.2j	PTI3 stentgr.: iné br. a pan. žily	8r886.5n	PTI 6 a viac stentgr.: femo. te.
8r886.2k	PTI3 stentgr.: c. ple. a ram.	8r886.5o	PTI 6 a viac stentgr.: femo. ži.
8r886.2l	PTI3 stentgr.: c. predla.	8r886.5p	PTI 6 a viac stentgr.: c. malf.
8r886.2m	PTI3 stentgr.: c. predko.	8r886.5q	PTI 6 a viac stentgr.: umel. c.
8r886.2n	PTI3 stentgr.: femo. te.	8r886.5x	PTI 6 a viac stentgr.: iné
8r886.2o	PTI3 stentgr.: femo. ži.	8r887.00	PTI 1 flowd.: intrakr.c.
8r886.2p	PTI3 stentgr.: c. malf.	8r887.02	PTI 1 flowd.: a. car. bez b. ur.
8r886.2q	PTI3 stentgr.: umel. c.	8r887.03	PTI 1 flowd.: a. car. com.

8r887.04	PTI 1 flowd.: a. car. int. extrakr.	8r887.60	PTI 1 HPC flowd.: intrakr.c.
8r887.05	PTI 1 flowd.: a. car. int. extrakr. s a. car. com.	8r887.62	PTI 1 HPC flowd.: a. car. bez b. ur.
8r887.0c	PTI 1 flowd.: aorta	8r887.63	PTI 1 HPC flowd.: a. car. com.
8r887.0f	PTI 1 flowd.: iné . c. hrud.	8r887.64	PTI 1 HPC flowd.: a. car. int. extrakr.
8r887.0h	PTI 1 flowd.: visc. c.	8r887.65	PTI 1 HPC flowd.: a. car. int. extrakr. s a. car. com.
8r887.0i	PTI 1 flowd.: iné br. a pan. tep.	8r887.6c	PTI 1 HPC flowd.: aorta
8r887.0j	PTI 1 flowd.: iné br. a pan. žily	8r887.6f	PTI 1 HPC flowd.: iné . c. hrud.
8r887.0p	PTI 1 flowd.: c. malf.	8r887.6h	PTI 1 HPC flowd.: visc. c.
8r887.0x	PTI 1 flowd.: iné	8r887.6i	PTI 1 HPC flowd.: iné br. a pan. tep.
8r887.10	PTI 2 flowd.: intrakr.c.	8r887.6j	PTI 1 HPC flowd.: iné br. a pan. žily
8r887.12	PTI 2 flowd.: a. car. bez b. ur.	8r887.6p	PTI 1 HPC flowd.: c. malf.
8r887.13	PTI 2 flowd.: a. car. com.	8r887.6x	PTI 1 HPC flowd.: iné
8r887.14	PTI 2 flowd.: a. car. int. extrakr.	8r887.70	PTI 2 HPC flowd.: intrakr.c.
8r887.15	PTI 2 flowd.: a. car. int. extrakr. s a. car. com.	8r887.72	PTI 2 HPC flowd.: a. car. bez b. ur.
8r887.1c	PTI 2 flowd.: aorta	8r887.73	PTI 2 HPC flowd.: a. car. com.
8r887.1f	PTI 2 flowd.: iné . c. hrud.	8r887.74	PTI 2 HPC flowd.: a. car. int. extrakr.
8r887.1h	PTI 2 flowd.: visc. c.	8r887.75	PTI 2 HPC flowd.: a. car. int. extrakr. s a. car. com.
8r887.1i	PTI 2 flowd.: iné br. a pan. tep.	8r887.7c	PTI 2 HPC flowd.: aorta
8r887.1j	PTI 2 flowd.: iné br. a pan. žily	8r887.7f	PTI 2 HPC flowd.: iné . c. hrud.
8r887.1p	PTI 2 flowd.: c. malf.	8r887.7h	PTI 2 HPC flowd.: visc. c.
8r887.1x	PTI 2 flowd.: iné	8r887.7i	PTI 2 HPC flowd.: iné br. a pan. tep.
8r887.20	PTI3 flowd.: intrakr.c.	8r887.7j	PTI 2 HPC flowd.: iné br. a pan. žily
8r887.22	PTI3 flowd.: a. car. bez b. ur.	8r887.7p	PTI 2 HPC flowd.: c. malf.
8r887.23	PTI3 flowd.: a. car. com.	8r887.7x	PTI 2 HPC flowd.: iné
8r887.24	PTI3 flowd.: a. car. int. extrakr.	8r887.80	PTI 3 HPC flowd.: intrakr.c.
8r887.25	PTI3 flowd.: a. car. int. extrakr. s a. car. com.	8r887.82	PTI 3 HPC flowd.: a. car. bez b. ur.
8r887.2c	PTI3 flowd.: aorta	8r887.83	PTI 3 HPC flowd.: a. car. com.
8r887.2f	PTI3 flowd.: iné . c. hrud.	8r887.84	PTI 3 HPC flowd.: a. car. int. extrakr.
8r887.2h	PTI3 flowd.: visc. c.	8r887.85	PTI 3 HPC flowd.: a. car. int. extrakr. s a. car. com.
8r887.2i	PTI3 flowd.: iné br. a pan. tep.	8r887.8c	PTI 3 HPC flowd.: aorta
8r887.2j	PTI3 flowd.: iné br. a pan. žily	8r887.8f	PTI 3 HPC flowd.: iné . c. hrud.
8r887.2p	PTI3 flowd.: c. malf.	8r887.8h	PTI 3 HPC flowd.: visc. c.
8r887.2x	PTI3 flowd.: iné	8r887.8i	PTI 3 HPC flowd.: iné br. a pan. tep.
8r887.30	PTI 4 flowd.: intrakr.c.	8r887.8j	PTI 3 HPC flowd.: iné br. a pan. žily
8r887.32	PTI 4 flowd.: a. car. bez b. ur.	8r887.8p	PTI 3 HPC flowd.: c. malf.
8r887.33	PTI 4 flowd.: a. car. com.	8r887.8x	PTI 3 HPC flowd.: iné
8r887.34	PTI 4 flowd.: a. car. int. extrakr.	8r887.90	PTI 4 HPC flowd.: intrakr.c.
8r887.35	PTI 4 flowd.: a. car. int. extrakr. s a. car. com.	8r887.92	PTI 4 HPC flowd.: a. car. bez b. ur.
8r887.3c	PTI 4 flowd.: aorta	8r887.93	PTI 4 HPC flowd.: a. car. com.
8r887.3f	PTI 4 flowd.: iné . c. hrud.	8r887.94	PTI 4 HPC flowd.: a. car. int. extrakr.
8r887.3h	PTI 4 flowd.: visc. c.	8r887.95	PTI 4 HPC flowd.: a. car. int. extrakr. s a. car. com.
8r887.3i	PTI 4 flowd.: iné br. a pan. tep.	8r887.9c	PTI 4 HPC flowd.: aorta
8r887.3j	PTI 4 flowd.: iné br. a pan. žily	8r887.9f	PTI 4 HPC flowd.: iné . c. hrud.
8r887.3p	PTI 4 flowd.: c. malf.	8r887.9h	PTI 4 HPC flowd.: visc. c.
8r887.3x	PTI 4 flowd.: iné	8r887.9i	PTI 4 HPC flowd.: iné br. a pan. tep.
8r887.40	PTI 5 flowd.: intrakr.c.	8r887.9j	PTI 4 HPC flowd.: iné br. a pan. žily
8r887.42	PTI 5 flowd.: a. car. bez b. ur.	8r887.9p	PTI 4 HPC flowd.: c. malf.
8r887.43	PTI 5 flowd.: a. car. com.	8r887.9x	PTI 4 HPC flowd.: iné
8r887.44	PTI 5 flowd.: a. car. int. extrakr.	8r887.a0	PTI 5 HPC flowd.: intrakr.c.
8r887.45	PTI 5 flowd.: a. car. int. extrakr. s a. car. com.	8r887.a2	PTI 5 HPC flowd.: a. car. bez b. ur.
8r887.4c	PTI 5 flowd.: aorta	8r887.a3	PTI 5 HPC flowd.: a. car. com.
8r887.4f	PTI 5 flowd.: iné . c. hrud.	8r887.a4	PTI 5 HPC flowd.: a. car. int. extrakr.
8r887.4h	PTI 5 flowd.: visc. c.	8r887.a5	PTI 5 HPC flowd.: a. car. int. extrakr. s a. car. com.
8r887.4i	PTI 5 flowd.: iné br. a pan. tep.	8r887.ac	PTI 5 HPC flowd.: aorta
8r887.4j	PTI 5 flowd.: iné br. a pan. žily	8r887.af	PTI 5 HPC flowd.: iné . c. hrud.
8r887.4p	PTI 5 flowd.: c. malf.	8r887.ah	PTI 5 HPC flowd.: visc. c.
8r887.4x	PTI 5 flowd.: iné	8r887.ai	PTI 5 HPC flowd.: iné br. a pan. tep.
8r887.50	PTI 6 a viac flowd.: intrakr.c.	8r887.aj	PTI 5 HPC flowd.: iné br. a pan. žily
8r887.52	PTI 6 a viac flowd.: a. car. bez b. ur.	8r887.ap	PTI 5 HPC flowd.: c. malf.
8r887.53	PTI 6 a viac flowd.: a. car. com.	8r887.ax	PTI 5 HPC flowd.: iné
8r887.54	PTI 6 a viac flowd.: a. car. int. extrakr.	8r887.b0	PTI 6 a v HPC flowd.: intrakr.c.
8r887.55	PTI 6 a viac flowd.: a. car. int. extrakr. s a. car. com.	8r887.b2	PTI 6 a v HPC flowd.: a. car. bez b. ur.
8r887.5c	PTI 6 a viac flowd.: aorta	8r887.b3	PTI 6 a v HPC flowd.: a. car. com.
8r887.5f	PTI 6 a viac flowd.: iné . c. hrud.	8r887.b4	PTI 6 a v HPC flowd.: a. car. int. extrakr.
8r887.5h	PTI 6 a viac flowd.: visc. c.	8r887.b5	PTI 6 a v HPC flowd.: a. car. int. extrakr. s a. car. com.
8r887.5i	PTI 6 a viac flowd.: iné br. a pan. tep.	8r887.bc	PTI 6 a v HPC flowd.: aorta
8r887.5j	PTI 6 a viac flowd.: iné br. a pan. žily	8r887.bf	PTI 6 a v HPC flowd.: iné . c. hrud.
8r887.5p	PTI 6 a viac flowd.: c. malf.	8r887.bh	PTI 6 a v HPC flowd.: visc. c.
8r887.5x	PTI 6 a viac flowd.: iné	8r887.bi	PTI 6 a v HPC flowd.: iné br. a pan. tep.

8r887.bj	PTI 6 a v HPC flowd.: iné br. a pan. žily	8r887.bx	PTI 6 a v HPC flowd.: iné
8r887.bp	PTI 6 a v HPC flowd.: c. malf.		

## Výkon K09-2

12m11.0↔	Perkut.(ihl.)biopsia lymf.uzlín krku	13t10.3↔	Biopsia s incíz.svalov a mäkk.tkanív v obl.predlaktia a ruky
12m11.1↔	Perkut.(ihl.)biopsia suprakl.lymf.uzlín(Virchow u)	13t10.4	Biopsia s incíziou svalov a mäkk.tkanív v obl.trupu
12m11.2↔	Perkut.(ihl.)biopsia axilárnych lymf.uzlín	13t10.5↔	Biopsia s incíziou svalov a mäkk.tkanív v obl.stehna
12m11.3	Perkut.(ihl.)biopsia mediastinál.lymf.uzlín	13t10.6↔	Biopsia s incíziou svalov a mäkk.tkanív v obl.predkolenia
12m11.4	Perkut.(ihl.)biopsia paraaortál.lymf.uzlín	13t10.7↔	Biopsia s incíziou svalov a mäkk.tkanív v obl.nohy
12m11.5↔	Perkut.(ihl.)biopsia iliakálnych lymf.uzlín	13t10.x↔	Biopsia s incíziou ostat.svalov a mäkk.tkanív
12m11.6↔	Perkut.(ihl.)biopsia lymf.uzlín panvy	13t20.0	Biopsia s incíz.skapuly, klavikuly, costae, sterna
12m11.7↔	Perkut.(ihl.)biopsia inguinál.lymf.uzlín	13t20.1↔	Biopsia s incíziou humeru
12m13	Perkut.(ihl.)biopsia týmusu	13t20.2↔	Biopsia s incíziou radia a ulny
12m1x↔	Perkut.(ihl.)biops.lymf.u.slez.a týmusu,ostatné	13t20.3↔	Biopsia s incíz.karpál., MTC a falangeál.kostí ruky
12m21.0↔	Perk.(ihl.)biopsia LU krku s použ.zobr.met.	13t20.4	Biopsia s incíziou chrbtice
12m21.1↔	Perk.(ihl.)biopsia suprakl.LU(Virchow u.)s použ.zobr.met.	13t20.5	Biopsia s incíziou panvy
12m21.2↔	Perk.(ihl.)biopsia axilár.LU s použ.zobr.met.	13t20.6↔	Biopsia s incíziou femuru a pately
12m21.3	Perk.(ihl.)biopsia mediastin.LU s použ.zobr.met.	13t20.7↔	Biopsia s incíziou tibie a fibuly
12m21.4	Perk.(ihl.)biopsia paraaortál.LU s použ.zobr.met.	13t20.8↔	Biopsia s incíz. tarzál., MTT a falangeál.kostí nohy
12m21.5↔	Perk.(ihl.)biopsia iliakál.LU s použ.zobr.met.	13t30.b	Biopsia s incíz.v obl.inej burzy
12m21.6↔	Perk.(ihl.)biopsia LU panvy s použ.zobr.met.	13x01	Biopsia s incíziou ostat.orgánov krku
12m21.7↔	Perk.(ihl.)biopsia inguin.LU s použ.zobr.met.	14t30.7↔	Dg peroperač.ASK kolenného kĺbu
12m23	Perk.(ihl.)biopsia týmusu s použ.zobr.met.	5a19t	Stereotaktická implantácia rádioaktívneho izotopu
12m2x↔	Perk.(ihl.)biops.LU,slez.týmusu zobr.met.,ostatné	5a30f	Impl.liek.pumpy na intratekál.aplik.liečiva do miech.kanála
12q10.0↔	Perkutátna (ihl.) biopsia vaječníkov	5a310.10	Impl.liek.pumpy intrat/epidurál.pod.liek:l.pum.s.konš.priet.
12q20.1	Biopsia bez incí.chorio.klkov gravid.mat.,transvagin.zobr.m.	5a310.11	Impl.liek.pump.intratek/epidurál.pod.liek:progr.liek.pumpa
12q23.0±↔	Perkutátna biopsia vaječníkov s použ.zobraz.metód	5a310.1x	Impl.liek.pumpy a intratek./epidurál.podávanie liek:ost.
12t00.7↔	Artroskopická biopsia kolenného kĺbu	5a310.2	Vytvorenie podkožného rezervoára
12t10.4	Perkutátna (ihlová) biopsia chrbtice	5b421.10	Tymektómia trancervikálne
12t20.4	Biopsia bez incíz.s použ.zobr.metód v obl.chrbtice	5b421.11	Tymektómia torakotomicky
12t21.b	Perkut.biopsia s použ.zobr.m. v obl. burzy	5b421.12	Tymektómia sternotomicky
13a10.5	Biops.s incí.intrakraniál.ciev s trepanáciou leb.kostí	5b421.13	Tymektómia torakoskopicky
13a10.7	Biops.s incíziou klenby lebky s trepanáciou lebkových kostí	5b421.15	Tymektómia torakoskopicky - roboticky
13a10.8	Biops.s incí.lebeč. bázy s trepanáciou lebkových kostí	5b421.21	Resekcia týmusu prostredníctvom kolárnej mediastinotómie
13a10.9	Biops.s incí.tvár.časti lebky s trepanáciou lebkových kostí	5b421.2x	Resekcia týmusu, iná
13a11.5	Stereotaktická biopsia intrakraniálnych ciev	5b421.40	Maximálna miniinvazívna tymektómia [MMIT]
13j01	Biopsia s incíziou mediastina	5b421.45	Maximálna miniinvazívna tymektómia [MMIT] - roboticky
13k02.0↔	Biopsia s incíziou extrakraniál.ciev hlavy a krku	5b42x	Iné excízie a resekcie týmusu
13k02.1↔	Biopsia s incíziou ciev pleca, ramena a ruky	5b492	Exstirpácia cysty týmusu
13k02.2	Biopsia s incíziou ciev hrudníka	5b49x	Ostatné operácie na týmuse a corpus pineale
13k02.3	Biopsia s incíziou ciev brucha	5j510.a	Mediastinotómia kollárna
13k02.4	Biopsia s incíziou viscerálnych ciev	5j510.b	Mediastinotómia sternotomicky [sternotómia]
13k02.5↔	Biopsia s incíziou ciev stehna	5j510.c	Mediastinotómia ministernotomicky [ministernotómia]
13k02.6↔	Biopsia s incíziou ciev predkolenia a nohy	5j510.d	Mediastinotómia pre mediastinitídu s aplik.sfkavého drénu
13k02.7↔	Biopsia s incíziou ciev, ostatné	5j510.x	Mediastinotómia,ostatné
13k02.8	Biopsia s incíziou ostatných orgánov hrudníka	5j514.1	Otvorená chirurgická mediastinálna lymfadenektómia
13m00	Biopsia s incíziou týmusu	5j514.5	Endoskopická mediastinálna lymfadenektómia
13m10.0↔	Biopsia s incíziou cervikál.lymfatických uzlín	5j514.5	Mediastinálna lymfadenektómia, torakoskopicky - roboticky
13m10.1↔	Biopsia s incíziou supraklavikul.lymfatických uzlín	5j515.b0	Resekcia nádoru mediastína sternotomicky bez lymfadenek.
13m10.2↔	Biopsia s incíziou axilár.lymfatických uzlín	5j515.b1	Res.nádoru mediastína sternotomicky s lymfadenektómiou
13m10.3	Biopsia s incíziou mediastinál.lymfatických uzlín	5j515.c	Resekcia nádoru mediastína, cervikálny prístup
13m10.4	Biopsia s incíziou paraaortál.lymfatických uzlín	5j515.d	Resekcia nádoru mediastína mediastinoskopicky
13m10.5↔	Biopsia s incíziou iliakál.lymfatických uzlín	5j515.e	Resekcia nádoru mediastína torakoskopicky
13m10.6↔	Biopsia s incíziou inguinál.lymfatických uzlín	5j515.f	Res.nádoru mediastína torakotomicky/zo sternotómie
13m10.7↔	Biopsia s incíziou lymfatických uzlín panvy	5j515.g	Resekcia nádoru mediastína torakoskopicky - roboticky
13m10.x↔	Biopsia s incíziou ostatných lymfatických uzlín	5j515.x	Resekcia nádoru mediastína,ostatné prístupy
13n00.0	Biopsia s incíziou pečene s excíziou	5j520.01↔	Resek.časti steny hrudníka,uzáv.defektu autológ.mat.
13n00.1	Ihlová biopsia s incíziou pečene	5j520.02↔	Resek.časti steny hrudníka,uzáv.defektu alogén.mat.
13n01.3	Biopsia s incíziou pankreasu	5j523.1↔	Exstirp.nádoru hrudnej steny bez resekcie rebra, torakotom.
13n09.2	Biopsia s incíziou mezenteria	5j523.2↔	Exstirp.nádoru hrud.steny bez resekcie rebra,torakoskopicky
13n09.3	Biopsia s incíziou omenta	5j552	Implantácia bránicového ventilačného stimulatéra
13n09.4	Biopsia s incíziou peritonea	5j902	Retorakotómia,resternotómia,reeperácia v torakochirurgii
13n09.5	Biopsia s incíziou retroperitoneálneho tkaniva	5k562	OP pri vrodených anomáliach a.lusoria
13n09.x	Biopsia s incíziou ostat.org. tráviaceho systému	5k563	OP pri vrod.anomál.slučky a.pulmonalis
13p02.0↔	Biopsia s incíziou semenníkov	5k564	OP pri vrod.anomáliach v. cava
13q00.0↔	Biopsia s incíziou vaječníkov	5k565	OP pri vrodených anomáliách pľúcnych žíl
13t10.0	Biopsia s incíziou svalov a mäkk.tkanív v obl.krku	5k590.4	Supravalvulárna resekcia aortálnej chlopne
13t10.1↔	Biopsia s incíziou svalov a mäkk.tkanív v obl.ramena	5k594.4	Plastika supravalvulárnej stenózy pulmonálnej chlopne
13t10.2↔	Biopsia s incíz.svalov a mäkk.tkanív v obl.ramena a lakťa	5k702	Perikardiotómia a kardiótómia:perikardiálna adheziolyza

51010.0↔	Embolektómie a trombektómie blížš.neurč.č.a.carotis	51128.3↔	Endarterekt.a.trombendarterekt.a.tibialis poster.
51010.1↔	Embolektóm.a.trombekt.a.carotis.com.a.sinus.carotic.	51128.4↔	Endarterekt.a.trombendarterekt.a.fibularis
51010.2↔	Embolekt.a.trombekt.a.carotis.int.,extrakraniál.č.	51128.5↔	Endarterekt.a.trombendarterekt.a.plantarismedial.
51010.3↔	Embolekt.a.trombekt.a.carotis.externa	51128.6↔	Endarterekt.a.trombendarterekt.a.plantaris.later.
51010.4↔	Embolekt.a.trombekt.a.vertebralis,extrakr.č.	51128.7↔	Endarterekt.a.trombendarterekt.aa.predkol.a.nohy,ciiev.prot.
51010.5↔	Embolekt.a.trombekt.a.carotis,použitie.stentu	51128.x↔	Endarterekt.a.trombendarterekt.tepny.predk.a.nohy,ost.
51010.6↔	Embolekt.a.trombekt.tepny.hl.a.krku,ciievna.protéza	5112x↔	Endarterekt.a.trombendarterekt,ost.
51010.x↔	Embolektómie a trombektómie tepny hl. a krku,ost.	51151.0↔	Resekcia pseudoaneuryziem a.axillaris
51011.0↔	Embolektómie a trombektómie a.axillaris	51151.1↔	Resekcia pseudoaneuryziem: a.brachialis
51011.1↔	Embolektómie a trombektómie a.brachialis	51151.x↔	Resekcia pseudoaneuryziem tepien ramena, ostatné
51011.2↔	Embolekt.a.trombekt.tepny.ramena,ciievna.protéza	51152.0↔	Resekcia pseudoaneuryziem a. ulnaris
51011.x↔	Embolektómie a trombektómie tepny ramena,ostatné	51152.1↔	Resekcia pseudoaneuryziem arcus palmaris profundus
51012.0↔	Embolektómie a trombektómie a.ulnaris	51152.2↔	Resekcia pseudoaneuryziem arcus palmaris superficialis
51012.1↔	Embolektóm.a.trombektómie arcus palmar.profund.	51152.3↔	Resekcia pseudoaneuryziem aa. digitales palmares com.
51012.2↔	Embolektómie a trombektómie arcus palm.superfic.	51152.4↔	Resekcia pseudoaneuryziem a. radialis
51012.3↔	Embolektóm.a.trombektómie aa.digit.palm.commun.	51152.5↔	Resekcia pseudoaneuryziem r. carpalis palmaris
51012.4↔	Embolektómie a trombektómie a.radialis	51152.6↔	Resekcia pseudoaneuryziem r. carpalis dorsalis
51012.5↔	Embolektómie a trombektómie r.carpalis palm.	51152.7↔	Resekcia pseudoaneuryziem a. princeps pollicis
51012.6↔	Embolektómie a trombektómie r.carpalis dorsal.	51152.x↔	Resekcia pseudoaneuryziem tepien predlaktia a ruky,ost.
51012.7↔	Embolektómie a trombektómie a.princeps pollic.	51155.3↔	Resekcia pseudoaneuryziem a. iliaca externa
51012.8↔	Embolekt.a.trombekt.tepny.predl.a.ruky,ciievna.protéza	51155.4↔	Resekcia pseudoaneuryziem a. iliaca interna
51012.x↔	Embolekt.a.trombekt.tepny.predlaktia a ruky,ost.	51155.x↔	Resekcia pseudoaneuryziem tepien panvy a trupu,ost.
51015.0↔	Embolektómie a trombektómie aa.lumbales	51156.0	Resekcia pseudoaneuryziem truncus coeliacus
51017.0↔	Embolektómie a trombektómie a.femoralis	51156.1	Resekcia pseudoaneuryziem a. hepatica
51017.1↔	Embolektómie a trombektómie a. profunda femoris	51156.2	Resekcia pseudoaneuryziem a. gastrica
51017.2↔	Embolektómie a trombektómie a. poplitea	51156.3	Resekcia pseudoaneuryziem a. lienalis
51017.3↔	Embolektómie a trombektómie tepny stehna,ciiev.protéza	51156.4↔	Resekcia pseudoaneuryziem a. renalis
51017.x↔	Embolektómie a trombektómie tepny stehna,ost.	51156.5	Resekcia pseudoaneuryziem a. mesenterica superior
51018.0↔	Embolektómie a trombektómie a. tibialis ant.	51156.6	Resekcia pseudoaneuryziem r. mesenterica inferior
51018.1↔	Embolektómie a trombektómie aa. recurrentes	51156.x↔	Resekcia pseudoaneur.viscerál.tepien,ost.
51018.2↔	Embolektómie a trombektómie a. dorsalis pedis	51157.0↔	Resekcia pseudoaneuryziem a. femoralis
51018.3↔	Embolektómie a trombektómie a. tibialis post.	51157.1↔	Resekcia pseudoaneuryziem a. profunda femoris
51018.4↔	Embolektómie a trombektómie a. fibularis	51157.2↔	Resekcia pseudoaneuryziem a. poplitea
51018.5↔	Embolektómie a trombektómie a. plantaris medial.	51157.x↔	Resekcia pseudoaneuryziem tepien stehna,ost.
51018.6↔	Embolektómie a trombektómie a. plantaris lateral.	51158.0↔	Res.pseudoaneur.a.tibialis anterior
51018.7↔	Embolekt.a.trombektómie tepny.predkol.a.nohy,ciiev.protéza	51158.1↔	Res.pseudoaneur.aa.recurrentes
51018.x↔	Embolektómie a trombektómie tepny.predkol.a.nohy,ost.	51158.2↔	Res.pseudoaneur.a.dorsalis pedis
51019.9↔	Embolektómie a trombektómie v. jugularis	51158.3↔	Res.pseudoaneur.a.tibialis posterior
51019.c↔	Embolektómie a trombektómie v. axillaris	51158.4↔	Resekcia pseudoaneur.a.fibularis
51120.0↔	Endarterektómie a trombendarterekt.blížš.neurč.č.a.carotis	51158.5↔	Res.pseudoaneur.a.plantarismedialis
51120.1↔	Endarterekt.a.trombendarterektómie a.carot.com.a.sin.car.	51158.6↔	Res.pseudoaneur.a.plantaris lateralis
51120.20↔	Endarterekt.a.trombendarterekt.a.carot.int.ext.č.	51158.x↔	Res.pseudoaneur.tepien.predkolenia a nohy,ost.
51120.22↔	Direkt.endarterektómie a.carotis.int.s.angioplast.protet.mat.	51160.0↔	Sutúra blížšie neurčenej časti a. carotis
51120.23↔	Direktná endarterekt. a.carotis.int. s angioplast.žilou	51160.1↔	Sutúra a. carotis communis a sinus caroticus
51120.24↔	Direktná endarterektómie a.carotis.int. s prim.sutúrou	51160.2↔	Sutúra extrakraniálnej časti a. carotis interna
51120.25↔	Everzná endarterektómie a.carotis interna	51160.3↔	Sutúra a. carotis externa
51120.3↔	Endarterekt.a.trombendarterekt.a.carotis.ext.	51160.4↔	Sutúra extrakraniálnej časti a. vertebralis
51120.40↔	Endarterekt.a.trombendarterekt.a.vertebral.extrakr.č.	51160.5↔	Sutúra a. carotis s použitím stentu
51120.5↔	Endarterekt.a.trombendarterekt.a.carotis s pouz.stentu	51160.x↔	Sutúra tepien hlavy a krku, ostatné
51120.6↔	Endarterekt.a.trombendarterekt.tepny.hl.a.krku,ciiev.protéza	51161.0↔	Sutúra a.axillaris
51120.x↔	Endarterekt.a.trombendarterekt.tepny.hl.a.krku,ostat.	51161.1↔	Sutúra a.brachialis
51121.0↔	Endarterekt a trombendarterekt. a.axillaris	51161.x↔	Sutúra tepien ramena, ostatné
51121.1↔	Endarterekt.a.trombendarterekt.a.brachialis	51162.0↔	Sutúra a. ulnaris
51121.2↔	Endarterekt.a.trombendarterekt.tepny.ramena,ciiev.protéza	51162.1↔	Sutúra arcus palmaris profundus
51121.x↔	Endarterekt.a.trombendarterekt.tepny.ramena,ostat.	51162.2↔	Sutúra arcus palmaris superficialis
51122.0↔	Endarterekt.a.trombendarterekt.a.ulnaris	51162.3↔	Sutúra aa. digitales palmares communes
51122.1↔	Endarterekt.a.trombendarterekt.a.radialis	51162.4↔	Sutúra a. radialis
51122.2↔	Endarterekt.a.trombendarterekt.tepny.predlk.a.ruky,ciiev.prot.	51162.x↔	Sutúra tepien predlaktia a ruky, ostatné
51122.x↔	Endarterekt.a.trombendarterekt.tepny.predlk.a.ruky,ost.	51163.0	Sutúra ascendentnej aorty
51125.0↔	Endarterekt.a.trombendarterekt.aa.lumbales	51163.1	Sutúra oblúka aorty
51125.5↔	Endarterekt.a.trombendarterekt.aa.panvy a trupu,ciiev.prot.	51163.2	Sutúra torakálnej aorty
51125.x↔	Endarterekt.a.trombendarterekt.tepny.panvy a trupu,ost.	51163.3	Sutúra abdominálnej aorty
51127.0↔	Endarterekt.a.trombendarterekt.a.femoralis	51163.x	Sutúra aorty, ostatné
51127.1↔	Endarterekt.a.trombendarterekt.a.prof.femoris	51164.0↔	Sutúra a. subclavia
51127.2↔	Endarterekt.a.trombendarterekt.a.poplitea	51164.1↔	Sutúra truncus brachiocephalicus
51127.3↔	Endarterekt.a.trombendarterekt.tepny.stehna,ciiev.protéza	51164.2↔	Sutúra a. pulmonalis
51127.x↔	Endarterekt.a.trombendarterekt.tepny.stehna,ost.	51164.x↔	Sutúra tepien hrudníka, ostatné
51128.0↔	Endarterekt.a.trombendarterekt.a.tibialis anter.	51165.0↔	Sutúra aa. lumbales
51128.1↔	Endarterekt.a.trombendarterekt.aa.recurrentes	51165.1↔	Sutúra blížšie neurčenej časti a. iliaca
51128.2↔	Endarterekt.a.trombendarterekt.a.dorsalis pedis	51165.2↔	Sutúra a. iliaca communis

51165.3↔	Sutúra a. iliaca externa	51502.31	Vytv.brachiokubitál.A-V fistuly na v.basilica
51165.4↔	Sutúra a. iliaca interna	51502.32	Vytv.brachiokubitál.A-V fistuly na v.cephalica
51165.x↔	Sutúra tepien panvy a trupu, ostatné	51502.40	Vytv.A-V fistuly s transpozíciou v. basilica na predlaktí
51166.0	Sutúra truncus coeliacus	51502.41	Vytv.A-V fistuly s transpozíciou v. basilica na axile
51166.1	Sutúra a. hepatica	51502.50	Vytvorenie A-V fistuly pomocou autológnej cievy
51166.2	Sutúra a. gastrica	51502.51	Vytvorenie A-V fistuly pomocou allogénnej cievy
51166.3	Sutúra a. lienalis	51502.6	Vytv. A-V fistuly na HK pom.protetického materiálu
51166.4↔	Sutúra a. renalis	51502.70	Vytv.A-V fistuly na DK pom. protetického materiálu
51166.5	Sutúra a. mesenterica superior	51502.71	Vytv.A-V fistuly na DK s transpozíciou VFS
51166.6	Sutúra a. mesenterica inferior	51502.72	Vytv.A-V fistuly na DK s transpozíciou žily
51166.x↔	Sutúra viscerálnych tepien, ostatné	51502.73	Vytv.A-V fistuly na DK pom. cievej protézy
51167.0↔	Sutúra a. femoralis	51502.8	Vytvorenie vonkajšieho A-V shuntu
51167.1↔	Sutúra a. profunda femoris	51502.9	Vytvorenie dočasného A-V shuntu (peroperačný)
51167.2↔	Sutúra a. poplitea	51502.a0	Ciev.rekonštrukcia A-V fistuly[PAI,RUDI,DRAL,DRIL,PRAL..]
51167.x↔	Sutúra tepien stehna, ostatné	51502.a1	Ciev.rekonšt.A-V fistuly s použitím interpozitu
51168.0↔	Sutúra a. tibialis anterior	51502.a2	Ciev.rekonšt.A-V fistuly,aneuryzmorafia bez protet.mat.
51168.1↔	Sutúra a. dorsalis pedis	51502.a3	Ciev.rekonšt.A-V fistuly,aneuryzmorafia s protet.mat.
51168.2↔	Sutúra a. tibialis posterior	51502.a4	Cievna rekonštrukcia A-V fistuly, banding
51168.3↔	Sutúra a. fibularis	51502.a5	Cievna rekonštrukcia A-V fistuly,ligatúra vetiev
51168.x↔	Sutúra tepien predkolenia a nohy,ostatné	51502.ax	Cievna rekonštrukcia arterio-venóznejs fistuly,ost.
51171.0↔	Ligatúra a.axillaris	51502.b‡	Trombektómia A-V fistuly
51171.1↔	Ligatúra a.brachialis	51502.c0‡	Zrušenie A-V fistuly bez rekonštrukcie tepny
51171.x↔	Ligatúra tepien ramena, ostatné	51502.c1‡	Zrušenie A-V fistuly s rekonštrukciou tepny
51172.0↔	Ligatúra a. ulnaris	51502.x	Vytvorenie arterio-venóznejs fistuly:ostatné
51172.1↔	Ligatúra arcus palmaris profundus	51511.0	Bajpas.OP tepny hlavy a krku pom.žily:a.carotis
51172.2↔	Ligatúra arcus palmaris superficialis	51511.1	Bajpas.OP aa.hlavy a krku pom.žily:a.carotis-a. carotis
51172.3↔	Ligatúra aa. digitales palmares communes	51512.2	Bajpas.OP aa.ramena pom.žily:subclaviofemorálny bajp.
51172.4↔	Ligatúra a. radialis	51512.3	Bajpas.OP aa.ramena pom.žily:subclaviobifemor.bajp.
51172.5↔	Ligatúra r. carpalis palmaris	51512.4	Bajpas.OP aa.ramena pom.žily: a.axillaris
51172.6↔	Ligatúra r. carpalis dorsalis	51512.5	Bajpas.OP aa.ramena pom.žily:a.axillaris,extraanat.
51172.7↔	Ligatúra a. princeps pollicis	51512.6	Bajpas.OP aa.ramena pom.žily:axilofemorál.bajp.
51172.x↔	Ligatúra tepien predlaktia a ruky, ostatné	51512.7	Bajpas.OP aa.ramena pom.žily:axillobifemor.,extraanat.
51173.0	Ligatúra ascendentnej aorty	51513	Bajpas.OP tepny hornej končatiny pomocou žily
51173.1	Ligatúra oblúka aorty	51514.2	Bajpasové OP aorty pom.žily:aortoortálny bajp.
51173.2	Ligatúra torakálnej aorty	51516.0	Bajpas.OP a.femoralis pom.žily:femorofemorál.bajp.
51173.3	Ligatúra abdominálnej aorty	51516.1	Bajpas.OP a.femoral.pom.žily:femoropopliteál.bez špecif.
51173.4	Ligatúra aorty s použitím stentu	51516.2	Bajp.OP a.femoral.pom.žily:femoropopliteál.nad kolenom
51173.x	Ligatúra aorty, ostatné	51516.3	Bajp.OP a.femoralis pom.žily:femoropopliteál.pod kolenom
51176.0	Ligatúra truncus coeliacus	51516.4	Bajpas.OP a.femoralis pom.žily:femorokrurál.bajp.
51176.1	Ligatúra a. hepatica	51516.5	Bajpas.OP a.femoralis pom.žily:femoropedálny bajp.
51176.2	Ligatúra a. gastrica	51516.6	Bajp.OP a.femoralis pom.žily:femorofemorál.,extraanat.
51176.3	Ligatúra a. lienalis	51516.x	Bajpas.OP a.femoralis pom.žily: ostatné
51176.4↔	Ligatúra a. renalis	51517.0	Bajpas.OP a.poplitea pom.žily:popliteopopliteál.bajp.
51176.5	Ligatúra a. mesenterica superior	51517.1	Bajpas.OP a.poplitea pom.žily:popliteotrunkál.bajp.
51176.6	Ligatúra a. mesenterica inferior	51517.2	Bajpas.OP a.poplitea pom.žily:popliteokrurál.bajp.
51176.x↔	Ligatúra viscerálnych tepien, ostatné	51517.3	Bajpas.OP a.poplitea pom.žily:popliteopedál.bajp.
51177.0↔	Ligatúra a. femoralis	51517.x	Bajpas.OP a.poplitea pom.žily:ostatné
51177.1↔	Ligatúra a. profunda femoris	51518	Bajpas.OP artérie nohy pom.žily
51177.2↔	Ligatúra a. poplitea	51519	Bajpas.OP vény pomocou žily
51177.x↔	Ligatúra tepien stehna, ostatné	51521.0↔	Bajpas.OP aa.hlavy a krku pom.protézy:a. carotis-interpoz.
51178.0↔	Ligatúra a. tibialis anterior	51521.1↔	Bajpas.OP aa.hlavy,krku p.protézy:karotic.bajp.extraanat.
51178.1↔	Ligatúra aa. recurrentes	51522.2↔	Bajpas.OP tepny ramena pom.protézy:subclaviofemorál.
51178.2↔	Ligatúra a. dorsalis pedis	51522.3↔	Bajpas.OP aa.ramena pom.protézy:subclaviobifemorálny
51178.3↔	Ligatúra a. tibialis posterior	51522.4↔	Bajpas.OP tepny ramena pomocou protézy:a.axillaris
51178.4↔	Ligatúra a. fibularis	51522.5↔	Bajpas.OP aa.ram.p.protézy:a.axillaris-a.axillaris,extraanat.
51178.5↔	Ligatúra a. plantaris medialis	51522.6↔	Bajpas.OP tepny ramena pom.protézy:axilofemorál.bajp.
51178.6↔	Ligatúra a. plantaris lateralis	51522.7↔	Bajpas.OP aa.rame p.protézy:axillobifemor.,extraanat.
51178.x↔	Ligatúra tepien predkolenia a nohy, ostatné	51523↔	Bajpas.OP tepny hornej končatiny pomocou protézy
51179.c↔	Ligatúra v. axillaris	51524.2	Bajpas.OP aorty pomocou protézy:aortoortál.bajp
5117a.2↔	Ligatúra povrchových žíl predlakt.a ruky	51526.0↔	Bajpas.OP a.femoralis pom.protézy:femorofemorál.bajp.
511a1.70↔	Korekcia kinkingu a. carotis interna	51526.1↔	Bajpas.OP a.femor.p.protézy:femoropopliteálny bez špec.
511a1.71↔	Korekcia kinkingu a. vertebralis	51526.2↔	Bajp.OP a.femoralis p.protéz:femoropopliteál.nad kolenom
511a1.7x↔	Korekcia kinkingu, iná	51526.3↔	Bajp.OP a.femoralis p.protéz:femoropopliteál.pod kolenom
511a2.00↔	Chir./endoskop. odber a. radialis pre transplantáciu	51526.4↔	Bajpas.OP a.femoralis pom.protézy:femorokrurál.bajp.
511a2.0x↔	Chir./esk.odber tepny predlaktia a ruky pre transplant.,ost.	51526.5↔	Bajpas.OP a.femoralis pomocou protézy:femoropedálny
51500.5	Vytv.anastomózy medzi a. pulmonalis a a. pulmonalis	51526.6↔	Bajpas.OP a.femoralis p.protézy:femorofemorál.extraanat.
51502.10	Vytv.radiocefalickej A-V fistuly(Cimino - Brescia)	51526.x↔	Bajpas.OP s. femoralis pomocou protézy:ostatné
51502.11	Vytv.radiocefal.A-V fistuly(fossa tabatiere- snuff box)	51527.0↔	Bajpas.OP a.poplitea pom.protézy:popliteopoplit.bajp.
51502.2	Vytv.A-V fistuly na predlaktí HK (R-C, R-B, U-C, U-B)	51527.1	Bajpas.OP a.poplitea pom.protézy:popliteotrunkálny b.
51502.30	Vytv.brachiokubitál.A-V fistuly (sec.Gracz sec. Konner)	51527.2	Bajpas.OP a.poplitea pom.protézy:popliteokrurál.bajp.

51527.3↔	Bajpas.OP a.poplitea pom.protézy:popliteopedálny b.	51539.i↔	Plastika záplatou[patch plastika]:v.iliaca interna
51527.x↔	Bajpas.OP a.poplitea pom.protézy:ostatné	51539.x↔	Plastika záplatou[patch plastika]hlbkové žily:ost.
51528↔	Bajpas.OP tepny nohy pomocou protézy	5153a.1↔	Plast.zápl.[patch plastika]povrch.žil ramena
51529	Bajpas.OP žily pomocou protézy	5153a.2↔	Plast.zápl.[patch plastika]povrch.žil predlaktia a ruky
5152a	Bajpas.OP p.protézy:dočas.arterio-arteriálny shunt (perop.)	5153a.3↔	Plast.zápl.[patch plastika]povrch.žil stehna
51530.0↔	Plast.záplatou[patch plastika]:a.carotis,blížš.neurč.časti	5153a.x↔	Plastika záplatou[patch plastika]na cievach:ost.
51530.1↔	Plast.záplatou[patch plastika]:a.carot.comm.,sin.caroticus	51540.0↔	Transpozícia bližšie neurčenej časti a. carotis
51530.2↔	Plast.záplatou[patch plastika]:a.carotis inter.extrakran.č.	51540.10↔	Transpozícia a. carotis communis a sinus caroticus
51530.3↔	Plast.záplatou[patch plastika]:a.carotis externa	51540.11↔	Transpozícia a. carotis comunis do a. subclavia
51530.4↔	Plast.záplatou[patch plastika]:a.vertebralis extrakran.č.	51540.2↔	Transpozícia a. carotis interna extrakraniálnej časti
51530.x↔	Plastika záplatou [patch plastika]tepny hlavy a krku,ost.	51540.3↔	Transpozícia a. carotis externa
51531.0↔	Plastika záplatou[patch plastika]:a.axillaris	51540.40↔	Transpozícia a. vertebralis extrakraniálnej časti
51531.1↔	Plastika záplatou[patch plastika]:a.brachialis	51540.41↔	Transpozícia a. vertebralis do a. carotis comunis
51531.x↔	Plastika záplatou[patch plastika]aa.ramena:ost.	51540.42↔	Transpozícia a. vertebralis do a. subclavia
51532.0↔	Plastika záplatou[patch plastika]:a.ulnaris	51540.x↔	Transpozícia tepnách hlavy a krku, ostatné
51532.1↔	Plastika záplatou[patch plastika]:arcus palmaris profundus	51542.0↔	Transpozícia a. ulnaris
51532.2↔	Plastika záplatou[patch plastika]:arcus palmaris superficialis	51542.1↔	Transpozícia arcus palmaris profundus
51532.3↔	Plast.záplatou[patch plastika]:aa.digitales palmares comm.	51542.2↔	Transpozícia arcus palmaris superficialis
51532.4↔	Plastika záplatou[patch plastika]:a.radialis	51542.3↔	Transpozícia aa. digitales palmares communes
51532.x↔	Plastika záplatou[patch plastika]aa.predl.a ruky:ost.	51542.4↔	Transpozícia a. radialis
51533.0	Plastika záplatou [patch plastika] torakálnej aorty	51542.x↔	Transpozícia aa.predl.a ruky:ostatné
51533.1	Plastika záplatou [patch plastika] abdominálnej aorty	51544.00↔	Transpozícia a. subclavia
51533.x	Plastika záplatou [patch plastika] aorty, ostatné	51544.01↔	Transpozícia a. subclavia do a.carotis com.
51534.0↔	Plastika záplatou[patch plastika]:a.subclavia	51544.1↔	Transpozícia truncus brachiocephalicus
51534.1↔	Plastika záplatou[patch plastika]:truncus brachioceph.	51544.2↔	Transpozícia a. pulmonalis
51534.2↔	Plastika záplatou[patch plastika]:a.pulmonalis	51544.x↔	Transpozícia aa.hrudníka:ostatné
51534.x↔	Plastika záplatou[patch plastika]aa.hrudníka:ost.	51545.0↔	Transpozícia bližšie neurčenej časti a. iliaca
51535.0↔	Plastika záplatou[patch plastika]:a.iliaca, b.n.časti	51545.1↔	Transpozícia a. iliaca externa
51535.1↔	Plastika záplatou[patch plastika]:a.iliaca communis	51545.2↔	Transpozícia a. iliaca interna
51535.2↔	Plastika záplatou[patch plastika]:a.iliaca externa	51545.x↔	Transpozícia aa.panvy a trupu:ostatné
51535.3↔	Plastika záplatou[patch plastika]:a.iliaca interna	51546.0	Transpozícia a. hepatica
51535.4↔	Plast.záplatou(patch plast):cievna protéza aa.panvy a trupu	51546.1	Transpozícia a. gastrica
51535.x↔	Plast.záplatou(patch plast)aa.panvy a trupu:ost.	51546.2	Transpozícia a. lienalis
51536.0	Plastika záplatou[patch plastika]:truncus coeliacus	51546.3↔	Transpozícia a. renalis
51536.1	Plastika záplatou[patch plastika]:a.hepatica	51546.4	Transpozícia a. mesenterica superior
51536.2	Plastika záplatou[patch plastika]:a.gastrica	51546.5	Transpozícia a. mesenterica inferior
51536.3	Plastika záplatou[patch plastika]:a.lienalis	51546.x↔	Transpozícia viscerálnej tepny, ostatné
51536.4↔	Plastika záplatou[patch plastika]:a.renalis	51547.0↔	Transpozícia a. femoralis
51536.5	Plastika záplatou[patch plastika]:mesenterica superior	51547.1↔	Transpozícia a. profunda femoris
51536.6	Plastika záplatou[patch plastika]:mesenterica inferior	51547.x↔	Transpozícia tepny stehna, ostatné
51536.x↔	Plastika záplatou[patch plastika]viscerálne aa.:ost.	51548.0↔	Transpozícia a. tibialis anterior
51537.0↔	Plastika záplatou[patch plastika]:a.femoralis	51548.1↔	Transpozícia a. tibialis posterior
51537.1↔	Plastika záplatou[patch plastika]:a.profunda femoris	51548.2↔	Transpozícia a. fibularis
51537.2↔	Plastika záplatou[patch plastika]:a.poplitea	51548.x↔	Transpozícia tepny predkol.a nohy, ostatné
51537.3↔	Plastika záplatou[patch plastika]:cievna protéza aa.stehna	51549	Transpozícia žily
51537.x↔	Pl.zápl.[patch plastika]aa.stehna:ost.	5154x↔	Transpozícia ciev, ostatné
51538.0↔	Plastika záplatou[patch plastika]:a.tibialis anterior	51550.0↔	Iné plast.rekonštrukcie a.carotis b.n.časti
51538.1↔	Plastika záplatou[patch plastika]:a.dorsalis pedis	51550.1↔	Iné plast.rekonštrukcie a.carotis com.a sin.carotic.
51538.2↔	Plastika záplatou[patch plastika]:a.tibialis posterior	51550.2↔	Iné plast.rekonštrukcie a.car.int.extrakt.č.
51538.3↔	Plastika záplatou[patch plastika]:a.fibularis	51550.3↔	Iné plast.rekonštrukcie a.carotis externa
51538.4↔	Plast.zápl[patch plastika]:cievna protéza aa.predkol a nohy	51550.4↔	Iné plast.rekonštrukcie a.vertebral.extrakt.č.
51538.x↔	Plast.záplatou[patch plastika]aa.predkol.a nohy:ost.	51550.5↔	Iné plast.rekonštrukcie a.carotis s použ.stentu
51539.0↔	Plastika záplatou[patch plastika]:v.femoralis	51550.x↔	Iné plast.rekonštr.aa.hlavy a krku,ost.
51539.1↔	Plastika záplatou[patch plastika]:v.poplitea	51551.0↔	Iné plastické rekonštrukcie a.axillaris
51539.2	Plastika záplatou[patch plastika]:v.portae	51551.1↔	Iné plastické rekonštrukcie a.brachialis
51539.3↔	Plastika záplatou[patch plastika]:v.gastrica	51551.x↔	Iné plastické rekonštrukcie tepny ramena, ostatné
51539.4	Plastika záplatou[patch plastika]:v.lienalis	51552.0↔	Iné plast.rekonštrukcie a.ulnaris
51539.5	Plast. záplatou[patch plastika]:v.mesenterica superior	51552.1↔	Iné plast.rekonštrukcie arc.palmaris prof.
51539.6	Plastika záplatou[patch plastika]:v.mesenterica inferior	51552.2↔	Iné plast.rekonštrukcie arc.palmaris superf.
51539.7	Plastika záplatou[patch plastika]:vv.hepaticae	51552.3↔	Iné plast.rekonštrukcie aa.digit.palm.comm.
51539.8↔	Plastika záplatou[patch plastika]:v.renalis	51552.4↔	Iné plast.rekonštrukcie a.radialis
51539.9↔	Plastika záplatou[patch plastika]:v.jugularis	51552.5↔	Iné plast.rekonštrukcie r.carpalis palmaris
51539.a↔	Plastika záplatou[patch plastika]:v.pulmonalis	51552.6↔	Iné plast.rekonštrukcie r.carpalis dorsalis
51539.b↔	Plastika záplatou[patch plastika]:v.subclavia	51552.7↔	Iné plast.rekonštrukcie a.princeps pollicis
51539.c↔	Plastika záplatou[patch plastika]:v.axillaris	51552.x↔	Iné plast.rek. aa.predlaktia a ruky,ostatné
51539.d↔	Plastika záplatou[patch plastika]:v.brachiocephalica	51553.0	Iné plast.rekonštrukcie na ascendentej aorte
51539.e	Plastika záplatou[patch plastika] v. cava superior	51553.1	Iné plast.rekonštrukcie oblúka aorty
51539.f	Plastika záplatou[patch plastika] v. cava inferior	51553.2	Iné plast.rekonštrukcie torakálnej aorty
51539.g↔	Plastika záplatou[patch plastika]:v.iliaca communis	51553.3	Iné plast.rekonštrukcie abdominálnej aorty
51539.h↔	Plastika záplatou[patch plastika]:v.iliaca externa	51553.4	Iné plast.rekonštrukcie aorty s použ.stentu

51553.x	Iné plast.rek.aorty:ostatné	5m120.0	Disekcia retroperitoneálnych LU:lpt.
51554.0↔	Iné plastické rekonštrukcie a. subclavia	5m120.3	Disekcia retroperitoneálnych LU:lsk.
51554.1↔	Iné plast.rekonštr.truncus brachiocephalicus	5m130	Exstirpácia viacerých LU z toho istého miesta
51554.2↔	Iné plastické rekonštrukcie a. pulmonalis	5m131	Selektívna disekcia cervikálnych LU jednostranne
51554.x↔	Iné plastické rekonštrukcie tepny hrudníka,ostatné	5m132	Bloková disekcia supraklavikulárných LU jednostranne
51555.0↔	Iné plastické rekonštrukcie aa. lumbales	5m133↔	Bloková disekcia axilárných LU jednostranne
51555.1↔	Iné plastické rekonštrukcie b.n.časti a. iliaca	5m134↔	Exenterácia axily,disekcia axily jednostranne
51555.2↔	Iné plastické rekonštrukcie a. iliaca communis	5m136.0	Disekcia supramezokolických lymfatických uzlín:laparot.
51555.3↔	Iné plastické rekonštrukcie a. iliaca externa	5m136.3	Disekcia supramezokolických lymfatických uzlín:laparos.
51555.4↔	Iné plastické rekonštrukcie a. iliaca interna	5m137.0	Disekcia inframezokolických lymfatických uzlín:laparot.
51555.x↔	Iné plastické rekonštrukcie tepny panvy a trupu,ost.	5m137.3	Disekcia inframezokolických lymfatických uzlín:laparos.
51556.0	Iné plastické rekonštrukcie truncus coeliacus	5m138.0	Disekcia iliakálnych lymfatických uzlín:laparot.
51556.1	Iné plastické rekonštrukcie a. hepatica	5m138.3	Disekcia iliakálnych lymfatických uzlín:laparos.
51556.2	Iné plastické rekonštrukcie a. gastrica	5m139	Disekcia inguinálnych LU (prip.ilioinguinálna disekcia)
51556.3	Iné plastické rekonštrukcie a. lienalis	5m13c	Bloková disekcia iných lymfatických uzlín
51556.4↔	Iné plastické rekonštrukcie a. renalis	5m13d.0	Paraaortálna lymfadenektómia:laparot.
51556.5	Iné plastické rekonštrukcie a. mesenterica super.	5m13d.3	Paraaortálna lymfadenektómia:laparos.
51556.6	Iné plastické rekonštrukcie a. mesenterica infer.	5m13d.8	Paraaortálna lymfadenektómia:roboticky
51556.x↔	Iné plast.rekonštrukcie viscerál.tepien, ostatné	5m13e.0	Pelvickej lymfadenektómia:laparotomicky
51557.0↔	Iné plastické rekonštrukcie a. femoralis	5m13e.3	Pelvickej lymfadenektómia:laparoskopicky
51557.1↔	Iné plastické rekonštrukcie a. profunda femoris	5m13e.8	Pelvickej lymfadenektómia:roboticky
51557.2↔	Iné plastické rekonštrukcie a. poplitea	5n09h	Endosk.zaved.1 ožarovacieho aplikátora do pažer.
51557.x↔	Iné plastické rekonštrukcie tepny stehna,ost.	5n20c	Bajpasové anastomózy:tenk.čr. k hrubému čr.
51558.0↔	Iné plastické rekonštrukcie a. tibialis anterior	5n220	Lok.excízia chor.tk.hr.čreva:otvor.chirurg.
51558.1↔	Iné plastické rekonštrukcie aa. recurrentes	5n221	Lokálna excízia chorého tk.hr.čreva:lsk.
51558.2↔	Iné plastické rekonštrukcie a. dorsalis pedis	5n223.0	Otv.chir.deštrukcia chor.tk.hrub.čr.elektrokoaguláciou
51558.3↔	Iné plastické rekonštrukcie a. tibialis posterior	5n223.1	Otv.chirurg.deštrukcia chor.tk.hr.čr.laser.koaguláciou
51558.4↔	Iné plastické rekonštrukcie a. fibularis	5n223.2	Otv.chir.deštrukcia chor.tk.hr.čr.termokoaguláciou
51558.5↔	Iné plastické rekonštrukcie a. plantaris medialis	5n223.4	Otv.chir.deštrukcia chor.tk.hr.čr.fotodynam.liečbou
51558.6↔	Iné plastické rekonštrukcie a. plantaris lateralis	5n223.x	Otv.chirurg.deštrukcia chor.tk.hrubého čreva:ost.
51558.x↔	Iné plast.rekonštr.tepny predkolenia a nohy,ost.	5n224.0	Laparoskop.deštrukcia chor.tk.hr.čr.elektrokoaguláciou
51559.0↔	Iné plastické rekonštrukcie v. femoralis	5n224.1	Laparoskop.deštrukcia chor.tk.hrub.čr.laser.koagul.
51559.1↔	Iné plastické rekonštrukcie v. poplitea	5n224.2	Laparoskop.deštruk. chor.tk.hrub.čr.termokoaguláciou
51559.2	Iné plastické rekonštrukcie v. portae	5n224.4	Laparoskop.deštrukcia chor.tk.hr.čr.fotodynam.liečbou
51559.3↔	Iné plastické rekonštrukcie v. gastrica	5n224.x	Laparoskop.deštrukcia chor.tk.hrubého čreva:ost.
51559.4	Iné plastické rekonštrukcie v. lienalis	5n230.0	Segmentárna resekcia duodena:lpt.
51559.5	Iné plastické rekonštrukcie v. mesenterica super.	5n230.2	Segmentárna resekcia duodena:lsk.
51559.6	Iné plastické rekonštrukcie v. mesenterica infer.	5n230.4	Segmentárna resekcia duodena:konv.lsk.-lpt.
51559.7	Iné plastické rekonštrukcie vv. hepaticae	5n231.0	Segmentárna resekcia jejunu:lpt.
51559.8↔	Iné plastické rekonštrukcie v. renalis	5n231.2	Segmentárna resekcia jejunu:lsk.
51559.9↔	Iné plastické rekonštrukcie v. jugularis	5n231.4	Segmentárna resekcia jejunu:konv.lsk.-lpt.
51559.a↔	Iné plastické rekonštrukcie v. pulmonalis	5n232.0	Segmentárna resekcia ilea:lpt.
51559.b↔	Iné plastické rekonštrukcie v. subclavia	5n232.2	Segmentárna resekcia ilea:lsk.
51559.c↔	Iné plastické rekonštrukcie v. axillaris	5n232.4	Segmentárna resekcia ilea:konv.lsk.-lpt.
51559.d↔	Iné plastické rekonštrukcie v. brachiocephalica	5n233.0	Viacnásob.segmentárna resekcia tenk.čr:lpt.
51559.e	Iné plastické rekonštrukcie v. cava superior	5n233.2	Viacnásob.segmentárna resekcia tenk.čr:lsk.
51559.f	Iné plastické rekonštrukcie v. cava inferior	5n233.4	Viacnásob.segmentár.resekcia tenk.čr:konver.lsk.-lpt.
51559.g↔	Iné plastické rekonštrukcie v. iliaca communis	5n234.0	Parciálna resekcia duodena:lpt.
51559.h↔	Iné plastické rekonštrukcie v. iliaca externa	5n234.2	Parciálna resekcia duodena:lsk.
51559.i↔	Iné plastické rekonštrukcie v. iliaca interna	5n234.4	Parciálna resekcia duodena:konv.lsk.-lpt.
51559.x↔	Iné plastické rekonštrukcie hlbkových žíl, ost.	5n235.0	Parciálna resekcia jejunu:lpt.
5155x↔	Iné plast.rekonštrukcie ciev:ostatné	5n235.2	Parciálna resekcia jejunu:lsk.
51560.0	OP nádorov na karotídach a iných paraganglióm:explorácia	5n235.4	Parciálna resekcia jejunu:konv.lsk.-lpt.
51570.1	Rev.v ciev.chir.pre krvác.revízia anastomóz	5n236.0	Parciálna resekcia ilea:lpt.
51570.2	Rev.v ciev.chir.pre krv:revízia cievneho graftu	5n236.2	Parciálna resekcia ilea:lsk.
51570.4	Rev.v ciev.chir.pre krv:odstr.cievneho graftu	5n236.4	Parciálna resekcia ilea:konv.lsk.-lpt.
51570.5	Rev.v ciev.chir.pre krv:revízia arterio-venózneho shuntu	5n238	Res.tenk.čr.,odstr.transplantátu použitého z tenk.čr.
51571.1	Rev.v ciev.chir.pre infekciu:revízia anastomóz	5n23x	Resekcia tenkého čreva:iná
51571.2	Rev.v ciev.chir.pre infekciu:revízia cievneho graftu	5n240.01	Parciál.segment.resekcia hr.čr:laparotomicky s anast.
51571.4	Rev.v ciev.chir.pre infekciu:odstránenie cievneho graftu	5n240.02	Parc.segm.res hr.čr:laparotom.s enterostóm.a slep.uzav
51590.01	Impl.a vým.liek.pumpy:liek.pumpa s konštant.tok	5n240.03	Parc.segm.res hr.čr:laparotom.s 2 enterostóm.
51590.02	Impl.a vým.liek.pumpy:progr.liek.pumpa.variač.den.profil	5n240.04	Parc.segm.res hr.čr:laparotom.s anast.a an.praet.natur
51590.03	Impl.a vým.liek.pumpy:liek.pumpa s integr.el.monitor.	5n240.21	Parciál.segment.res.hr.čreva:laparoskop.s anast.
51590.04	Implantácia a výmena liek.pumpy:ost.	5n240.25	Parciál.segment.res.hr.čreva:lsk.s enterostóm.
51591.8	Adheziolyza a dekompresia na cievach	5n240.4	Parciál.segment.res.hr.čreva:konverzia lsk.-lpt.
51591.9	Venózne valvuloplastiky	5n240.x	Parciál.segment.res.hr.čreva:ostatné
5m100	Exstirpácia lymfatickej uzliny	5n242.01	Parc.ileocek.res.hr.čr:laparotom.s anast.
5m101	Exstirpácia supraklavikulárných LU jednostranne	5n242.02	Parc.ileocek.res.hr.čr:lpt.s enterostóm.a slep.uz.
5m102↔	Exstirpácia axilárných LU jednostranne	5n242.03	Parc.ileocek.res.hr.čr:lpt.s 2 enterostóm.
5m106	Diagnostická excízia z nádoru mäkkých tkanív krku	5n242.04	Parc.ileocek.res.hr.čr:lpt.s anast.a an.praet.



5n242.21	Parc.ileocekál.res.hr.čreva:laparosc.s anast.	5n270.4	Rozš.pravos.hemikol.konv.z laparos.na lapar.
5n242.25	Parc.ileocekál.res.hr.čreva:laparosc.s enterost.	5n270.x	Rozšírená pravostranná hemikolektómia, ostatné
5n242.31	Parc.ileoec.resek.hrubého čreva, robot.s anast.	5n271.01	Rozš.lavos.hemikol.otvor.chirur.s anast.
5n242.4	Parc.ileocekál.res.hr.čreva:konv.lsk.-lpt.	5n271.02	Rozš.lavos.hemikol.otvor.chirur.s enteros.a slepým uzáv.
5n242.x	Parc.ileocekál.resekcia.hr.čreva:ostatné	5n271.03	Rozš.lavos.hemikol.otvor.chirur.s dvomi enteros.
5n243.0	Parciálna resekcia caeca:lpt.	5n271.04	Rozš.lavos.hemikol.otvor.chirur.s anast.anus praeter
5n243.2	Parciálna resekcia caeca:lsk.	5n271.20	Rozšírená ľavostranná hemikolektómia, laparoskopicky bez anastomózy
5n243.4	Parciálna resekcia caeca:konv.lsk.-lpt.	5n271.21	Rozšírená ľavostranná hemikolektómia, laparoskopicky s anastomózou
5n245.01	Parciál.res.colon transversum:laparotom.s anast.	5n271.30	Rozšírená ľavostranná hemikolektómia, roboticky bez anastomózy
5n245.02	Parciál.res.colon transversum:lpt.s enterostóm.a slep.uz.	5n271.31	Rozšírená ľavostranná hemikolektómia, roboticky s anastomózou
5n245.03	Parciál.res.colon transversum:lpt.s 2 enterostóm.	5n271.4	Rozš.lavos.hemikol.konv.z laparos.na lapar.
5n245.04	Parciál.res.colon transversum:lpt.s anast.a an.praet.	5n271.x	Rozšírená ľavostranná hemikolektómia, ostatné
5n245.21	Parciál.res.colon transversum:lsk s anast.	5n272.01	Rozš.subtot.resek.hrubého čreva, otvor.chirur.s anast.
5n245.25	Parciál.res.colon transversum:lsk s enterostómiou	5n272.02	Roz.sub.res.hrub.črev.otv.chir.s ent.a slep.uzáv.
5n245.31	Parciálna resekcia colon transversum, roboticky s anastomózou	5n272.03	Rozš.subtot.resek.hrubého čreva, otvor.chirur.s dvomi enteros.
5n245.4	Parciál.res.colon transversum:konv.lsk.-lpt.	5n272.04	Rozš.subtot.resek.hrubého čreva, otvor.chirur.s anast.anus praeter
5n245.x	Parciál.resekcia colon transversum:ost.	5n272.20	Rozš.subtot.resek.hrubého čreva, laparos.bez anast.
5n246.01	Ľavostr.hemikolektómia:laparotom.s anast.	5n272.21	Rozš.subtot.resek.hrubého čreva, laparos.s anast.
5n246.02	Ľavostr.hemikolektómia:lpt.s enterostóm.a slep.uz.	5n272.30	Rozš.subtot.resek.hrubého čreva, robot.bez anast.
5n246.03	Ľavostr.hemikolektómia:lpt.s 2 enterostóm.	5n272.31	Rozš.subtot.resek.hrubého čreva, robot.s anast.
5n246.04	Ľavostr.hemikolektómia:lpt.s anast.a an.praet.	5n272.4	Rozš.subtot.resek.hrubého čreva, konv.z laparos.na lapar.
5n246.21	Ľavostr.hemikolektómia:lsk s anast.	5n272.x	Rozšírená subtotálna resekcia hrubého čreva, ostatné
5n246.25	Ľavostr.hemikolektómia:lsk s enterostómiou	5n273.01	Rozšírená kolektómia, otvorene chirurgicky s anastomózou
5n246.31	Ľavostranná hemikolektómia, roboticky s anastomózou	5n273.02	Rozš.kolek.otvor.chirur.s enteros.a slepým uzáv.
5n246.35	Ľavostranná hemikolektómia, roboticky s enterostómiou	5n273.03	Rozšírená kolektómia, otvorene chirurgicky s dvomi enterostómiami
5n246.4	Ľavostr.hemikolektómia:konv.lsk.-lpt.	5n273.04	Rozš.kolek.otvor.chirur.s anast.anus praeter
5n246.x	Ľavostr.hemikolektómia:ost.	5n273.20	Rozšírená kolektómia, laparoskopicky bez anastomózy
5n247.01	Parc.res.colon sigmoideum:laparotom.s anast.	5n273.21	Rozšírená kolektómia, laparoskopicky s anastomózou
5n247.02	Parc.res.colon sigmoideum:lpt.s enterostóm.a slep.uz.	5n273.30	Rozšírená kolektómia, roboticky bez anastomózy
5n247.03	Parc.res.colon sigmoideum:lpt.s 2 enterostóm.	5n273.31	Rozšírená kolektómia, roboticky s anastomózou
5n247.04	Parc.res.colon sigmoideum:lpt.s anast.a an.praet.	5n273.4	Rozšírená kolektómia, konverzia z laparoskopie na laparotómiu
5n247.21	Parc.res.colon sigmoideum:lsk s anast.	5n273.x	Rozšírená kolektómia, ostatné
5n247.25	Parc.res.colon sigmoideum:lsk s enterostómiou	5n274.01	Rozšírená proktokolektómia, otvorene chirurgicky s anastomózou
5n247.31	Parciálna resekcia colon sigmoideum, roboticky s anastomózou	5n274.02	Rozš.proktokol.otvor.chirur. s enteros.a slepým uzáv.
5n247.4	Parc.res.colon sigmoideum:konv.lsk.-lpt.	5n274.03	Rozš.proktokol.otvor.chirur. s dvomi enteros.
5n247.x	Parc.res.colon sigmoideum:ost.	5n274.04	Rozš.proktokol.otvor.chirur. s anast.anus praeter
5n248.01	Res.viac.sused.č.hr.čr[subst.res.hr.č.]:lpt.s anast.	5n274.20	Rozšírená proktokolektómia, laparoskopicky bez anastomózy
5n248.02	Res.viac.sused.č.hr.čr[subst.res.hr.č.]:lpt.s enterost.sl.u.	5n274.21	Rozšírená proktokolektómia, laparoskopicky s anastomózou
5n248.03	Res.viac.sused.č.hr.čr[subst.res.hr.č.]:lpt.s 2 enterost.	5n274.4	Rozšírená proktokolektómia, konverzia z laparoskopie na laparotómiu
5n248.04	Res.viac.sused.č.hr.čr[subst.res.hr.č.]:lpt.s anast.a an.praet.	5n274.x	Rozšírená proktokolektómia, ostatné
5n248.21	Res.viac.sused.č.hr.čr[subst.res.hr.č.]:lsk s anast.	5n275.01	Rozš.resek.colon sigmoi.otvor.chirur. s anast.
5n248.25	Res.viac.sused.č.hr.čr[subst.res.hr.č.]:lsk s enterost.	5n275.02	Rozš.resek.colon sigmoi.otvor.chirur. s enteros.a slepým uzáv.
5n248.31	Resek.viac.sused.časti hrubého čreva, robot.s anast.	5n275.03	Rozš.resek.colon sigmoi.otvor.chirur. s dvomi enteros.
5n248.35	Resek.viac.sused.časti hrubého čreva, robot.s enteros.	5n275.04	Rozš.resek.colon sigmoi.otvor.chirur. s anast.anus praeter
5n248.4	Res.viac.sused.č.hr.čr[subst.res.hr.č.]:konv.lsk.-lpt.	5n275.20	Rozšírená resekcia colon sigmoideum, laparoskopicky bez anastomózy
5n248.x	Res.viac.sused.č.hr.čr[subst.res.hr.č.]:ost.	5n275.21	Rozšírená resekcia colon sigmoideum, laparoskopicky s anastomózou
5n24x.01	Iná parc.res.hr.čreva:laparot.s anast.	5n275.30	Rozšírená resekcia colon sigmoideum, roboticky bez anastomózy
5n24x.02	Iná parc.res.hr.čreva:lpt.s enterostóm.a slep.uz.	5n275.31	Rozšírená resekcia colon sigmoideum, roboticky s anastomózou
5n24x.03	Iná parc.res.hr.čreva:laparot s 2 enterost.	5n275.4	Rozš.resek.colon sigmoi.konv.z laparos.na lapar.
5n24x.04	Iná parciál.resekcia hr.čreva:laparot.s anast.a an.praet.	5n275.x	Rozšírená resekcia colon sigmoideum, ostatné
5n24x.21	Iná parc.res.hr.čreva:lsk s anast.	5n27x.x	Iná rozšírená resekcia hrubého čreva, ostatné
5n24x.25	Iná parc.res.hr.čreva:lsk s enterost.	5n280.01	Rozš.pravos.hemikol.s odst.sused.orgán.otvor.chirur.s anast.
5n24x.4	Iná parc.res.hr.čreva:konv.lsk.-lpt.	5n280.02	Roz.prav.hem.s od.sus.org.otv.chir.s ent.a slep.uzáv.
5n24x.x	Iná parciál.resekcia hrubého čreva:ost.	5n280.03	Roz.prav.hem.s od.sus.org.otv.chir.s dvomi ent.
5n250.02	Tot.kolektómia:otv.chir.s ileoek.anast.a rz.(Pouch)	5n280.04	Roz.prav.hem.s od.sus.org.otv.chir.s anas.anus praet.
5n250.04	Tot.kolektómia:otv.chir.s ileoanál.anast.a rz.(Pouch)	5n280.20	Rozš.pravos.hemikol.s odst.sused.orgán.laparos.bez anast.
5n250.26	Tot.kolektómia:lsk. s anast.a rezervoárom(Pouch)	5n280.21	Rozš.pravos.hemikol.s odst.sused.orgán.laparos.s anast.
5n25x.04	Iná tot.kolekt.a proktokolekt:otv.ch.s ileoan.anast.a s rezerv	5n280.4	Rozš.pravos.hemikol.s odst.sused.orgán.konv.z laparos.na lapar.
5n25x.26	Iná tot.kolekt.a proktokolekt:lsk.s anast.a rezerv.	5n280.x	Rozš.pravos.hemikol.s odst.sused.orgán.ostatné
5n270.01	Rozš.pravos.hemikol.otvor.chirur.s anast.		
5n270.02	Rozš.pravos.hemikol.otvor.chirur.s enteros.a slepým uzáv.		
5n270.03	Rozš.pravos.hemikol.otvor.chirur.s dvomi enteros.		
5n270.04	Rozš.pravos.hemikol.otvor.chirur.s anast.anus praeter		
5n270.20	Rozš.pravos.hemikol.laparos.bez anast.		
5n270.21	Rozšírená pravostranná hemikolektómia, laparoskopicky s anastomózou		
5n270.30	Rozšírená pravostranná hemikolektómia, roboticky bez anastomózy		
5n270.31	Rozšírená pravostranná hemikolektómia, roboticky s anastomózou		

5n281.01	Rozš.favos.hemikol.s odst.sused.orgán.otvor.chirurg.s anast.	5n794.x	Deštrukcia ductus pancreaticus:ostatné
5n281.02	Roz.fav.hem.s od.sus.org.otv.chir.s ent.a slep.uzáv.	5n79c.0	Hemostáza na pankrease a pankreatických cestách:lpt.
5n281.03	Rozš.favos.hemikol.s odst.sused.orgán.otvor.chirurg.s dvomi enteros.	5n79c.x	Hemostáza na pankrease a pankreatických cestách:ost.
5n281.04	Roz.fav.hem.s od.sus.org.otv.chir.s anas.anus prae.	5n79d.0	Revízia na pankrease a pankr.c.ako samost.výk:lpt.
5n281.20	Rozš.favos.hemikol.s odst.sused.orgán.laparos.bez anast.	5n79d.x	Revízia na pankrease a pankr.c.ako samost.výk:ostatné
5n281.21	Rozš.favos.hemikol.s odst.sused.orgán.laparos.s anast.	5n79m.0	Sutúra na pankrease a pankr.cestách po poranení:lpt.
5n281.4	Rozš.favos.hemikol.s odst.sused.orgán.konv.z laparos.na lapar.	5n79m.2	Sutúra na pankrease a pankr.cestách po poranení:lsk.
5n281.x	Rozš.favos.hemikol.s odst.sused.orgán.ostatné	5n79m.4	Sutúra na pankrease a pankr.cestách po poran.:konv.lsk.-lpt.
5n282.01	Roz.sub.res.hrub.čreva s od.sus.org.otv.chir.s anas.	5n79m.x	Sutúra na pankrease a pankr.cestách po poranení:ost.
5n282.02	Roz.sub.res.hrub.čreva s od.sus.org.otv.chir.s ent.a slep.uzáv.	5n79x.0	Iné OP na pankrease a pankr.cest:lpt.
5n282.03	Roz.sub.res.hrub.čreva s od.sus.org.otv.chir.s dvomi ent.	5n79x.2	Iné OP na pankrease a pankr.cest:lsk.
5n282.04	Roz.sub.res.hrub.čreva s od.sus.org.otv.chir.s anas.anus prae.	5n79x.4	Iné OP na pankrease a pankr.cest:zm.lsk.-lpt.
5n282.20	Roz.sub.res.hrub.čreva s od.sus.org.lap.bez anas.	5n79x.x	Iné OP na pankrease a pankr.cest:ostatné
5n282.21	Rozš.subtot.resek.hrubého čreva s odst.sused.orgán.laparos.s anast.	5n910	Biopsia peritonea:laparotomicky
5n282.4	Roz.sub.res.hrub.čreva s od.sus.org.kon.z lap.na lap.	5n911	Exploratívna laparotómia
5n282.x	Rozš.subtot.resek.hrubého čreva s odst.sused.orgán.ostatné	5n913	Relaparotómia
5n283.01	Rozš.kolek.s odst.sused.orgán.otvor.chirurg.s anast.	5n914	Second-look-laparotómia
5n283.02	Rozš.kolek.s odst.sused.orgán.otvor.chirurg.s enteros.a slepým uzáv.	5n915	Exploratívna lumbotómia
5n283.03	Rozš.kolek.s odst.sused.orgán.otvor.chirurg.s dvomi enteros.	5n916	Opakovaná lumbotómia
5n283.04	Rozš.kolek.s odst.sused.orgán.otvor.chirurg.s anast.anus praeter	5n917	Biopsia peritonea laparoskopicky
5n283.20	Rozš.kolek.s odst.sused.orgán.laparos.bez anast.	5n91x	Laparotómia a lumbotómia, ostatné
5n283.21	Rozš.kolek.s odst.sused.orgán.laparos.s anast.	5n920.1	Incizia brušnej steny:explorácia
5n283.4	Rozš.kolek.s odst.sused.orgán.konv.z laparos.na lapar.	5n920.2	Incizia brušnej steny:extraperitoneálna drenáž
5n283.x	Rozšírená kolektómia s odstránením susedných orgánov, ostatné	5n920.3	Incizia brušnej steny:odstránenie cudz.t.
5n284.01	Rozš.proktokol.s odst.sused.orgán.otvor.chirurg.s anast.	5n920.x	Incizia brušnej steny:ostatné
5n284.02	Roz.prok.s od.sus.org.otv.chir. s ent.a slep.uzáv.	5n921	Excizia ch.zm.tk.brušnej steny
5n284.03	Rozš.proktokol.s odst.sused.orgán.otvor.chirurg. s dvomi enteros.	5n922	Omfalektómia chor.zm.tkaniva bruš.steny
5n284.04	Roz.prok.s od.sus.org.otv.chir. s anas.anus prae.	5n923	Deštrukcia chorob.zmen.tk.brušnej steny
5n284.20	Rozš.proktokol.s odst.sused.orgán.laparos.bez anast.	5n929	Excizia a deštrukcia ch.zm.tk.bruš.steny:iné
5n284.21	Rozš.proktokol.s odst.sused.orgán.laparos.s anast.	5n92a	Excizia appendix epiploica
5n284.4	Rozš.proktokol.s odst.sused.orgán.konv.z laparos.na lapar.	5n92b	Resekcia mesentéria
5n284.x	Rozšírená proktokolektómia s odstránením susedných orgánov, ostatné	5n92c	Omentektómia peritoneálneho tkaniva
5n285.01	Rozš.resek.colon sigmoi.s odst.sused.orgán.otvor.chirurg. s anast.	5n92d.0	Parciál.parietálna peritoneálna ektómia peritoneál.tk.
5n285.02	Roz.res.colon sig.s od.sus.org.otv.chir. s ent.a slep.uzáv.	5n92d.1	Subtotál.parietálna peritoneálna ektómia peritoneál.tk.
5n285.03	Roz.res.colon sig.s od.sus.org.otv.chir. s dvomi ent.	5n92d.2	Lok.parietálna peritoneálna ektómia peritoneál.tk.
5n285.04	Roz.res.colon sig.s od.sus.org.otv.chir. s anas.anus prae.	5n92e	Res.tk.z bruš.reg.bez orgán.priadenia:intraperit.
5n285.20	Rozš.resek.colon sigmoi.s odst.sused.orgán.laparos.bez anast.	5n92x	Incizie,excizie,deštrukcie chor.tkaniva brušnej steny:ost.
5n285.21	Rozš.resek.colon sigmoi.s odst.sused.orgán.laparos.s anast.	5n933	Plastická rekonštrukcia omenta
5n285.4	Rozš.resek.colon sigmoi.s odst.sused.orgán.konv.z laparos.na lapar.	5n995	Implantácia katérového systému do brušnej dutiny
5n285.x	Rozš.resek.colon sigmoi.s odst.sused.orgán.ostatné	5o902.1	Retroperitoneál.drenáž retroperitoneál.tk:lpt.
5n28x.x	Iná rozš.resek.hrubého čreva s odst.sused.orgán.ostatné	5o902.2	Retroperitoneál.drenáž retroperitoneál.tk:lumbt.
5n334.3	Premena kontinent.stómie hrubého čr.(napr.Kock-Pouch)	5o902.4	Retroperitoneál.drenáž retroperitoneál.tk:lsk.
5n346.0	Transplantácia duodena	5o903.1	Panvová drenáž retroperitoneál.tk:lpt.
5n346.1	Transplantácia jejuna	5o903.2	Panvová drenáž retroperitoneál.tk:lumbt.
5n346.2	Transplantácia ilea	5o903.4	Panvová drenáž retroperitoneál.tk:lsk.
5n346.x	Transplantácia tenkého čreva, iné	5o906.1	Excizia retroperitoneálneho tkaniva:lpt.
5n34a.0	Longitudinálne predĺženie čreva podľa Bianchiho	5o906.2	Excizia retroperitoneálneho tkaniva:lumbt.
5n590.0	Biopsia pečene, laparotomicky	5o906.4	Excizia retroperitoneálneho tkaniva:lsk.
5n590.2	Biopsia pečene, laparoskopicky	5o906.50	Resekcia nádoru retroperitonea v bruš.obl.,laparotomicky
5n711	Excizia chorého tkaniva pankreasu	5o906.51	Resekcia nádoru retroperitonea v malej panve, laparotomicky
5n712.0	Deštrukcia chor.tkaniva pankreasu bez laváže	5o907.1	Radikál.paraaortál.lymfadenektómia v kombi.s inými OP:lpt.
5n712.1	Deštrukcia chor.tkaniva pankreasu s lavážou	5o907.2	Radikál.paraaortál.lymfadenekt.kombi.s inými OP:lumbt.
5n715	Ost.lok.excizia a deštr.chor.tkaniv pankreasu	5o907.4	Radikál.paraaortál.lymfadenekt.kombi.s inými OP:lsk.
5n720.0	E nukleácia nádoru pankreasu:laparotomicky	5o907.x	Radikál.paraaortál.lymfadenekt.kombi.s inými OP:ost.
5n720.2	E nukleácia nádoru pankreasu:laparoskopicky	5o908.1	Radik.panvová lymfadenektómia v kombi.s i.OP:lpt.
5n720.5	E nukleácia nádoru pankreasu, roboticky	5o908.2	Radik.panvová lymfadenektómia v kombi.s i.OP:lumbt.
5n721.0	Parciál.I-str.pankreatektómia bez anastomózy:lpt.	5o908.4	Radik.panvová lymfadenektómia v kombi.s i.OP:lsk.
5n721.2	Parciál.I-str.pankreatektómia bez anastomózy:lsk.	5o908.x	Radik.panvová lymfadenektómia v kombi.s i.OP:iné
5n721.4	Parciál.I-str.pankreatektómia bez anastomózy:zm.lsk.-lpt.	5o909.1	Res.tkaniva bez presného urč.vzťahu k org:lpt.
5n721.5	Parciálna favostranná pankreatektómia bez anastomózy, roboticky	5o909.2	Res.tkaniva bez presného urč.vzťahu k org:lumbt.
5n793.0	Excizia ductus pancreaticus:lpt.	5o909.4	Res.tkaniva bez presného urč.vzťahu k org:lsk.
5n793.x	Excizia ductus pancreaticus:ostatné	5o909.x	Res.tkaniva bez presného urč.vzťahu k org:ost.
5n794.0	Deštrukcia ductus pancreaticus:lpt.	5p201	Excizia fistuly skróta
		5p212	Radikálna resekcia chorého tkaniva skróta
		5p241	Plastická rekonštrukcia skróta a tunica vaginalis testis
		5p242	Vytvor.a rekonštrukcia skróta a tunica vaginalis testis
		5p301.0↔	Orchiektómia bez epididymektómie:inguin.retencia semenn
		5p301.2↔	Orchiektómia bez epididymektómie:skrotálne
		5p302.0↔	Orchiektómia s epididymektómiou:inguin.reten.semenníka
		5p302.2↔	Orchiektómia s epididymektómiou:skrotálne

5p303.1↔	Abdominálna retencia semenníka:lpt.	5t028.c↔	Totálna resekcia:falangy prstov ru:s náhradou
5p303.4↔	Abdominálna retencia semenníka:lsk.	5t029.c↔	Totálna resekcia:falangy prstov ru:s náhr.vr.res.mäkk.tk
5p305.0↔	Odstr.zostávajúceho semenníka:inguinálne	5t02x.c↔	Iné totál.excízie a res.kost.tk:falangy prstov r.
5p305.2↔	Odstr.zostávajúceho semenníka:skrotálne	5t02x.d	Iné totál.excízie a res.kostného tk:panva
5p307.0	Orchiek.u.novor.pre.intraut.torziu testis z ingvin.prís.	5t080.a↔	Resekcie (exostózy) čl.prst.nohy:digitus I
5p30x↔	Orchiektómia:ost.	5t080.b↔	Resekcie (exostózy)čl.prst.nohy:digitus II-V,1 falanx
5p311↔	Orchidopexia s funikulolýzou	5t080.c↔	Resekcie (exostózy)čl.prst.nohy:digitus II-V,2 falangov
5p312↔	Orchidopexia skrotálne	5t080.d↔	Resekcie (exostózy)čl.prst.nohy:digitus II-V,3 falangov
5p31x↔	Orchidopexia:ost.	5t080.e↔	Resekcie (exostózy)čl.prst.nohy:digitus II-V,4 falangov
5p320.1↔	Oper.premiesn.abd.ulož.semenníka bez mikrovask.anast:lpt.	5t080.f↔	Resekcie (exostózy)čl.prst.nohy:digitus II-V,5 a viac falangov
5p320.4↔	Oper.premiesn.abd.ulož.sem.bez mikrovaskul.anastom:lsk.	5t080.x↔	Resekcie (exostózy) MTT kostí a čl.prstov nohy:ostatné
5p321.1↔	OP premiesn.abdomin.ulož.sem.s mikrovaskul.anast:lpt.	5t083.a↔	Artroplastika interfalangeálny kĺbu I
5p321.4↔	OP premiesn.abd.ulož.sem.s mikrovaskulárnou anast:lsk.	5t083.b↔	Artroplastika interfalangeál.kĺbu II-V:1 kĺb
5p32x↔	OP premiestnenie abdominál.uloženého semenníka:ost.	5t083.c↔	Artroplast.interfalangeál.kĺbu II-V:2 kĺby
5p391.1↔	Explorácia pri kryptorchizme:lpt.	5t083.d↔	Artroplast.interfalangeál.kĺbu II-V:3 kĺby
5p391.4	Explorácia pri kryptorchizme:lsk.	5t083.e↔	Artroplast.interfalangeál.kĺbu II-V:4 kĺby
5p391.x	Explorácia pri kryptorchizme:ost	5t101.g↔	Otv.rep.jednoduch.zlom.v diaľfýze:femur:skrutkou
5p395.2	Excízia a deštrukcia chorého tkaniva semenníka	5t103.g↔	Otv.rep.jednoduch.zlom.v diaľfýze:femur:št.dlahou
5p521	Čiastočná amputácia penisu	5t104.g↔	Otv.rep.jednoduch.zlom.v diaľfýze:femur:drôtom/serkl
5p522	Totálna amputácia penisu	5t105.g↔	Otv.rep.jednoduch.zlom.v diaľfýze:femur:dyn.kompr.skrut.v dl.
5p523	Emaskulinizácia penisu	5t106.g↔	Otv.rep.jednod.zlom.v diaľfýze:femur:nezaist.predvřt.intrm.kl
5p541	Plast.rek.epispád,muž:narovnanie tela penisu a chordektóm	5t107.g↔	Otv.rep.jednod.zlom.v diaľfýze:femur:zaist.predvřt.intrm.kl
5p552	Plast.rek.hyposp.muž:narovnanie tela pen,chordekt	5t108.g↔	Otv.rep.jednod.zlom.v diaľfýze:femur:iM kl.so zaist.pre kĺb.k
5p5a0	OP na zmenu pohlavia:zo ženy na muža	5t109.g↔	Otv.rep.jednod.zlom.v diaľfýze:femur:transfix.kl
5p5a1	OP na zmenu pohlavia:z muža na ženu	5t10a.g↔	Otv.rep.jednod.zlom.v diaľfýze:femur:iM drôt.a prút
5q011.0↔	Ovarektómia po predch.parc.resekcii:lpt.	5t10b.g↔	Otv.rep.jednod.zlom.v diaľfýze:femur:uhlo.stab.dlahou
5q011.4↔	Ovarektómia po predch.parc.resekcii:lsk.	5t10c.g↔	Otv.rep.jednod.zlom.v diaľfýze:femur:uhl./kondyl.dl
5q011.8↔	Ovarektómia po predch.parc.resekcii:robot.	5t10t.g↔	Otv.rep.jednod.zlom.v diaľfýze:femur:vonk.skelet.fix
5q012.0	Ovarektómia, laparotomicky	5t10v.g↔	Otv.rep.jednod.zlom.v diaľfýze:femur:kruh.vonk.skelet.fix
5q012.1↔	Ovarektómia:vag.lsk.asist.	5t10x.g↔	Otv.rep.jednod.zlom.v diaľfýze:femur:iným osteos.m
5q012.4↔	Ovarektómia:lsk.	5t10z.g↔	Otv.rep.jednod.zlom.v diaľfýze:femur:rezorb.mat
5q012.7↔	Ovarektómia:vag.	5t113.g↔	Otv.rep.triešt.zlom.v diaľfýze:femur:št.dlahou
5q013.0↔	Rad.ovarektómia [sek.debulking-cytoredukcia]:lpt.	5t114.g↔	Otv.rep.triešt.zlom.v diaľfýze:femur:drôtom/serkl
5q013.4↔	Rad.ovarektómia [sek.debulking-cytoredukcia]:lsk.	5t115.g↔	Otv.rep.triešt.zlom.v diaľfýze:femur:dyn.kompr.skr.v dl.
5q013.8↔	Rad.ovarektómia [sek.debulking-cytoredukcia]:rob.	5t116.g↔	Otv.rep.triešt.zlom.v diaľfýze:femur:nezaist.predvřt.iM.kl
5q520	Radikálna parametektómia	5t117.g↔	Otv.rep.triešt.zlom.v diaľfýze:femur:zaist.predvřt.intramed.kl
5q691	Kolpost.intersex.malf.,Prader IV.aV.s uz.sin.vag./uretrov.fist	5t118.g↔	Otv.rep.triešt.zlom.v diaľfýze:femur:iM klin.so zaist.pre kĺb.k
5q692	Kolpost.pri intersex.malf.,Prader IV. a V.,plast.pošv.vchodu	5t11a.g↔	Otv.rep.triešt.zlom.v diaľfýze:femur:iM drôt.a prút
5q693	Kolpostómia pri parc.aplázii distálnej č.pošvy	5t11b.g↔	Otv.rep.triešt.zlom.v diaľfýze:femur:uhlo.stab.dlahou
5t006.c↔	Debridement (odstr.nekrotickej kosti):falangy prstov r.	5t11c.g↔	Otv.rep.triešt.zlom.v diaľfýze:femur:uhlo./kondyl.dlahou
5t006.d	Debridement (odstr.nekrotickej kosti):panva	5t11t.g↔	Otv.rep.triešt.zlom.v diaľfýze:femur:vonk.skelet.fix
5t006.w↔	Debridement (odstr.nekrotickej kosti):falangy prstov n.	5t11v.g↔	Otv.rep.triešt.zlom.v diaľfýze:femur:kruh.vonk.skelet.fix
5t010.k↔	Valgotizačná osteotómia:tibia proximálna	5t11x.g↔	Otv.rep.triešt.zlom.v diaľfýze:femur:iným osteos.mat.
5t010.m↔	Valgotizačná osteotómia:tibia diaľfyzárna	5t11y.g↔	Otv.rep.triešt.zlom.v diaľfýze:femur:blížšie neuč.mat
5t010.n↔	Valgotizačná osteotómia:tibia distálna	5t121.e↔	Otv.rep.jedn.zl.v kĺb.obl.krčok.steh.k.:skrutkou
5t011.k↔	Varotizačná osteotómia:tibia proximálna	5t121.f↔	Otv.rep.jedn.zl.v kĺb.obl.femur prox:skrutkou
5t011.m↔	Varotizačná osteotómia:tibia diaľfyzárna	5t123.e↔	Otv.rep.jedn.zl.v kĺb.obl.krčok.steh.k.:štand.dlahou
5t011.n↔	Varotizačná osteotómia:tibia distálna	5t123.f↔	Otv.rep.jedn.zl.v kĺb.obl.femur prox:štand.dlahou
5t015.k↔	Osteotómia s valgotizáciou a (de-)rotáciou:tibia prox.	5t124.e↔	Otv.rep.jedn.zl.v kĺb.obl.krčok.steh.k.:drôt/serkláž
5t015.m↔	Osteotómia s valgotizáciou a (de-)rotáciou:tibia diaľf.	5t124.f↔	Otv.rep.jedn.zl.v kĺb.obl.femur prox:drôt/serkláž
5t015.n↔	Osteotómia s valgotizáciou a (de-)rotáciou:tibia dist.	5t125.e↔	Otv.rep.jedn.zl.v kĺb.obl.krčok.steh.k.:dyn.kompr.skrutka v dl
5t016.k↔	Osteotómia s varotizáciou a (de-)rotáciou:tibia prox.	5t125.f↔	Otv.rep.jedn.zl.v kĺb.obl.femur prox:dyn.kompr.skrutka v dl
5t016.m↔	Osteotómia s varotizáciou a (de-)rotáciou:tibia diaľf.	5t128.e↔	Otv.rep.jedn.zl.v kĺbe krčok.steh.k.:iM.klin.so zaist.pre kĺb.k
5t016.n↔	Osteotómia s varotizáciou a (de-)rotáciou:tibia dist.	5t128.f↔	Otv.rep.jedn.zl.v kĺbe femur prox:iM.klin.so zaist.pre kĺb.k
5t020.c↔	Parciálna resekcia ch.kost.tk:falangy prstov r.	5t129.e↔	Otv.rep.jedn.zl.v kĺb.obl.krčok.steh.k.:transfix.klin.
5t020.d	Parciálna resekcia chorého kostného tk:panva	5t129.f↔	Otv.rep.jedn.zl.v kĺb.obl.femur prox:transfix.klin.
5t021.c↔	Parc.res.ch.k.tkan.s resekc.mäkk.tk:falangy prstov r.	5t12a.e↔	Otv.rep.jedn.zl.v kĺb.obl.krčok.steh.k.:iM drôt,prút
5t021.d	Parc.res.ch.kost.tk.s resekc.mäkk.tk:panva	5t12a.f↔	Otv.rep.jedn.zl.v kĺb.obl.femur prox:iM drôt,prút
5t022.c↔	Parc.res.ch.k.tkan.s preruš.kontinuity:falangy pr.r.	5t12b.e↔	Otv.rep.jedn.zl.v kĺb.obl.krčok.steh.k.:uhlo.stab.dlahou
5t022.d	Parc.res.ch.kost.tk.s prerušením continuity:panva	5t12b.f↔	Otv.rep.jedn.zl.v kĺb.obl.femur prox:uhlo.stab.dlahou
5t023.c↔	Parc.res.ch.k.tk.s preruš.kont.vr.res.mäkk.tk:falang.pr.r.	5t12c.e↔	Otv.rep.jedn.zl.v kĺb.obl.krčok.steh.k.:uhlo./kondyl.dl
5t023.d	Parc.res.ch.k.tk.s preruš.kont.vr.res.mäkk.tk:panva	5t12c.f↔	Otv.rep.jedn.zl.v kĺb.obl.femur prox:uhlo./kondyl.dl
5t024.c↔	Parc.res.ch.k.tkan.s preruš.kont.a násl.obnov:falangy pr.r.	5t12t.e↔	Otv.rep.jedn.zl.v kĺb.obl.krčok.steh.k.:vonk.skelet.fix
5t024.d	Parc.res.ch.k.tk.s preruš.kont.a násl.obnov:panva	5t12t.f↔	Otv.rep.jedn.zl.v kĺb.obl.femur prox:vonk.skelet.fix
5t025.c↔	Parc.res.ch.k.tk.s pr.kon.a n.ob.s res.mäk.tk:fal.pr.r.	5t12v.e↔	Otv.rep.jedn.zl.v kĺb.obl.krčok.steh.k.:kruh.vonk.skelet.fix
5t025.d	Parc.res.ch.k.tk.s prer.kont.a násl.obn.s res.mäk.tk:panva	5t12v.f↔	Otv.rep.jedn.zl.v kĺb.obl.femur prox:kruh.vonk.skelet.fix
5t026.c↔	Totálna resekcia:falangy prstov ruky	5t12x.e↔	Otv.rep.jedn.zl.v kĺb.obl.krčok.steh.k.:iným osteos.m
5t026.d	Totálna resekcia:panva	5t12x.f↔	Otv.rep.jedn.zl.v kĺb.obl.femur prox:iným osteos.m
5t027.c↔	Totálna resekcia:falangy prstov ru:s resekc.mäkk.tk.	5t12z.e↔	Otv.rep.jedn.zl.v kĺb.obl.krčok.steh.k.:resorb.mat
5t027.d	Totálna resekcia:panva:s resekc.mäkk.tk.	5t12z.f↔	Otv.rep.jedn.zl.v kĺb.obl.femur prox:resorb.mat

5t131.e↔	Otv.rep.triešt.zl.v kĺb.obl.krčok steh.k:skrutkou	5t308.f	Otv.chir.odstr.voľných telies:symfýza
5t131.f↔	Otv.rep.triešt.zl.v kĺb.obl.femur prox:skrutkou	5t308.h↔	O.ch.odstránenie voľných telies:kolen.kĺb
5t133.e↔	Otv.rep.triešt.zl.v kĺb.obl.krčok steh.k:št.dlahou	5t308.j↔	O.ch.odstránenie voľných telies:prox.tibiofibulárny kĺb
5t133.f↔	Otv.rep.triešt.zl.v kĺb.obl.femur prox:št.dlahou	5t308.k↔	O.ch.odstránenie voľných telies:členk.kĺb h.
5t134.e↔	Otv.rep.triešt.zl.v kĺb.obl.krčok steh.k:drôt/serkláž	5t308.m↔	O.ch.odstránenie voľných telies:členk.kĺb d.
5t134.f↔	Otv.rep.triešt.zl.v kĺb.obl.femur prox:drôt/serkláž	5t308.n↔	O.ch.odstránenie voľných telies:tarzálne kĺby
5t135.e↔	Otv.rep.triešt.zl.v kĺbe krčok steh.k:dyn.kompr.skrutka v dl	5t308.p↔	O.ch.odstránenie voľných telies:tarzometatarz.kĺby
5t135.f↔	Otv.rep.triešt.zl.v kĺbe femur prox:dyn.kompr.skrutka v dl	5t308.q↔	O.ch.odstránenie voľných telies:metatarzofalang.kí.
5t137.e↔	Otv.rep.triešt.zl.v kĺb.obl.krčok steh.k:zaist.intramed.kl	5t308.r↔	O.ch.odstránenie voľných telies:interfalang.kĺb n.
5t137.f↔	Otv.rep.triešt.zl.v kĺb.obl.femur prox:zaist.intramed.kl	5t308.x	O.ch.odstránenie voľných telies:ostatné kĺby
5t138.e↔	Otv.rep.triešt.zl.v kĺbe krčok steh.k:iM klin.so zaist.pre kĺb.k	5t309.0↔	Otv.ch.exstirp.cysty(Baker.cysta):humeroogl.kĺb
5t138.f↔	Otv.rep.triešt.zl.v kĺbe femur prox:iM klin.so zaist.pre kĺb.k	5t309.1↔	O.ch.exstirpácia cysty(Baker.cysta):akromioklavikul.kĺb
5t139.e↔	Otv.rep.triešt.zl.v kĺb.obl.krčok steh.k:transfix.klin.	5t309.2↔	O.ch.exstirpácia cysty(Baker.cysta):torakoskopulár.kĺb
5t139.f↔	Otv.rep.triešt.zl.v kĺb.obl.femur prox:transfix.klin.	5t309.3↔	O.ch.exstirpácia cysty(Baker.cysta):sternoklavik.kĺb
5t13a.e↔	Otv.rep.triešt.zl.v kĺb.obl.krčok steh.k:intramed.drôt a prút	5t309.4↔	O.ch.exstirpácia cysty(Baker.cysta):lakt'ový kĺb
5t13a.f↔	Otv.rep.triešt.zl.v kĺb.obl.femur prox:intramed.drôt a prút	5t309.5↔	O.ch.exstirpácia cysty(Baker.cysta):prox.radioulnár.kĺb
5t13b.e↔	Otv.rep.triešt.zl.v kĺb.obl.krčok steh.k:uhlo.stabil.dlahou	5t309.6↔	O.ch.exstirpácia cysty(Baker.cysta):dist.radioulnár.kĺb
5t13b.f↔	Otv.rep.triešt.zl.v kĺb.obl.femur prox:uhlo.stabil.dlahou	5t309.8↔	O.ch.exstirpácia cysty(Baker.cysta):radiokarpál.kĺb
5t13c.e↔	Otv.rep.triešt.zl.v kĺb.obl.krčok steh.k:uhl./kondyl.dl	5t309.9↔	O.ch.exstirpácia cysty(Baker.cysta):ulnokarpálny kĺb
5t13c.f↔	Otv.rep.triešt.zl.v kĺb.obl.femur prox:uhl./kondyl.dl	5t309.e↔	O.ch.exstirpácia cysty(Baker.cysta):iliosakrálny kĺb
5t13v.e↔	Otv.rep.triešt.zl.v kĺb.obl.krčok steh.k:kruh.vonk.skel.fix	5t309.f	Otv.ch.exstirp.cysty(Baker.cysta):symfýza
5t13v.f↔	Otv.rep.triešt.zl.v kĺb.obl.femur prox:kruh.vonk.skel.fix	5t309.g↔	O.ch.exstirpácia cysty(Baker.cysta):bedr.kĺb
5t13x.e↔	Otv.rep.triešt.zl.v kĺb.obl.krčok steh.k:iným osteos.m	5t309.h↔	O.ch.exstirpácia cysty(Baker.cysta):kolen.kĺb
5t13x.f↔	Otv.rep.triešt.zl.v kĺb.obl.femur prox:iným osteos.m	5t309.j↔	O.ch.exstirpácia cysty(Baker.cysta):prox.tibiofibulárny kĺb
5t13z.e↔	Otv.rep.triešt.zl.v kĺb.obl.krčok steh.k:resorb.mat	5t309.k↔	O.ch.exstirpácia cysty(Baker.cysta):členk.kĺb h.
5t13z.f↔	Otv.rep.triešt.zl.v kĺb.obl.femur prox:resorb.mat	5t309.m↔	O.ch.exstirpácia cysty(Baker.cysta):členk.kĺb d.
5t300.2↔	O.ch.artrotómia,kapsulotómia:torakoskop.kĺb	5t309.n↔	O.ch.exstirpácia cysty(Baker.cysta):tarzálne kĺby
5t300.3↔	O.ch.artrotómia,kapsulotómia:sternoklavikul.kĺb	5t309.p↔	O.ch.exstirpácia cysty(Baker.cysta):tarzometatarz.kĺby
5t300.4↔	O.ch.artrotómia,kapsulotómia:lakt'ový kĺb	5t309.q↔	O.ch.exstirpácia cysty(Baker.cysta):metatarzofalang.kí.
5t300.5↔	O.ch.artrotómia,kapsulotómia:prox.raduln.kĺb	5t309.r↔	O.ch.exstirpácia cysty(Baker.cysta):interfalang.kĺb n.
5t300.e↔	O.ch.artrotómia,kapsulotómia:iliosakrálny kĺb	5t309.x	O.ch.exstirpácia cysty(Baker.cysta):ostatné kĺby
5t300.f	O.ch.artrotómia,kapsulotómia:symfýza	5t30a.2↔	O.ch.vloženie nosiča lieku:torakoskopulárny kĺb
5t300.h↔	O.ch.artrotómia,kapsulotómia:kolen.kĺb	5t30a.3↔	O.ch.vloženie nosiča lieku:sternoklavikulárny kĺb
5t300.j↔	O.ch.artrotómia,kapsulotómia:prox.tibfib.kĺb	5t30a.4↔	Otv.chir.vloženie nosiča lieku:lakt'ový kĺb
5t300.k↔	O.ch.artrotómia,kapsulotómia:členk.kĺb h.	5t30a.5↔	O.ch.vloženie nosiča lieku:prox.radioulnárny kĺb
5t300.m↔	O.ch.artrotómia,kapsulotómia:členk.kĺb d.	5t30a.e↔	O.ch.vlož.nosiča lieku:iliosakrálny kĺb
5t300.n↔	O.ch.artrotómia,kapsulotómia:tarzálne kĺby	5t30a.f	O.ch.vloženie nosiča lieku:symfýza
5t300.p↔	O.ch.artrotómia,kapsulotómia:tarzometatarz.kĺby	5t30a.h↔	O.ch.vloženie nosiča lieku:kolený kĺb
5t300.q↔	O.ch.artrotómia,kapsulotómia:metatarzofal.kĺb	5t30a.j↔	O.ch.vloženie nosiča lieku:prox.tibiofibulárny kĺb
5t300.r↔	O.ch.artrotómia,kapsulotómia:interfalang.kĺb n.	5t30a.k↔	O.ch.vloženie nosiča lieku:členkový kĺb horný
5t300.x	O.ch.artrotómia,kapsulotómia:ostatné kĺby	5t30a.m↔	O.ch.vlož.nosiča lieku:členkový kĺb dolný
5t301.2↔	O.ch.aseptická preplach.drenáž:torakoskop.kĺb	5t30a.n↔	O.ch.vloženie nosiča lieku:tarzálne kĺby
5t301.3↔	O.ch.aseptická preplach.drenáž:sternkl.kĺb	5t30a.p↔	O.ch.vloženie nosiča lieku:tarzometatarzálne kĺby
5t301.4↔	O.ch.aseptická preplach.drenáž:lakt'ový kĺb	5t30a.q↔	O.ch.vloženie nosiča lieku:metatarzofalang.kí.
5t301.5↔	O.ch.aseptická preplach.drenáž:prx.raduln.kĺb	5t30a.r↔	O.ch.vloženie nosiča lieku:interfalang.kĺb n.
5t301.e↔	O.ch.aseptická preplach.drenáž:iliosakrálny kĺb	5t30a.x	O.ch.vloženie nosiča lieku,ostatné kĺby
5t301.f	Otv.chir.asept.preplach.drenáž:symfýza	5t30b.2↔	O.ch.odstránenie nosiča lieku:torakoskopulár.kí
5t301.m↔	O.ch.aseptická preplach.drenáž:členk.kĺb d.	5t30b.3↔	O.ch.odstránenie nosiča lieku:sternoklavikul.kĺb
5t301.n↔	O.ch.aseptická preplach.drenáž:tarzálne kĺby	5t30b.4↔	O.ch.odstránenie nosiča lieku:lakt'ový kĺb
5t301.p↔	O.ch.aseptická preplach.drenáž:trzmt.kĺby	5t30b.5↔	O.ch.odstránenie nosiča lieku:prox.radioulnár.kĺb
5t301.q↔	O.ch.aseptická preplach.drenáž:mttrzfal.kĺb	5t30b.e↔	O.ch.odstránenie nosiča lieku:iliosakrálny kĺb
5t301.r↔	O.ch.aseptická preplach.drenáž:intrfal.kĺb n.	5t30b.f	O.ch.odstránenie nosiča lieku:symfýza
5t301.x	Otvor.chir.asept.preplachová drenáž:ost.kĺby	5t30b.h↔	O.ch.odstránenie nosiča lieku:kolený kĺb
5t302.2↔	O.ch.septická preplach.drenáž:torakoskop.kĺb	5t30b.j↔	O.ch.odstránenie nosiča lieku:prox.tibiofibulár.kĺb
5t302.3↔	O.ch.septická preplach.drenáž:sternkl.kĺb	5t30b.k↔	O.ch.odstránenie nosiča lieku:členk.kĺb h.
5t302.4↔	O.ch.septická preplach.drenáž:lakt'ový kĺb	5t30b.m↔	O.ch.odstránenie nosiča lieku:členk.kĺb d.
5t302.5↔	O.ch.septická preplach.drenáž:prx.raduln.kĺb	5t30b.n↔	O.ch.odstránenie nosiča lieku:tarzálne kĺby
5t302.e↔	O.ch.septická preplach.drenáž:iliosakrálny kĺb	5t30b.p↔	O.ch.odstránenie nosiča lieku:tarzometatarz.kĺby
5t302.f	Otv.chir.sept.preplach.drenáž:symfýza	5t30b.q↔	O.ch.odstránenie nosiča lieku:metatarzofalang.kí.
5t302.m↔	O.ch.septická preplach.drenáž:členk.kĺb d.	5t30b.r↔	O.ch.odstránenie nosiča lieku:interfalang.kĺb n.
5t302.n↔	O.ch.septická preplach.drenáž:tarzálne kĺby	5t30b.x	Otv.ch.O.ch.odstránenie nosiča lieku:ostat.kĺby
5t302.p↔	O.ch.septická preplach.drenáž:trzmt.kĺby	5t30x.0↔	Iné otv.ch.revízie:humeroogenoidálny kĺb
5t302.q↔	O.ch.septická preplach.drenáž:mttrzfal.kĺb	5t30x.1↔	Iné otv.ch.revízie:akromioklavikulárny kĺb
5t302.r↔	O.ch.septická preplach.drenáž:intrfal.kĺb n.	5t30x.2↔	Iné otv.ch.revízie:torakoskopulárny kĺb
5t302.x	Otvor.chir.sept.preplachová drenáž:kĺbu:ost.kĺby	5t30x.3↔	Iné otv.ch.revízie:sternoklavikulárny kĺb
5t308.2↔	O.ch.odstránenie voľných telies:torakoskopulár.kí	5t30x.4↔	Iné otv.ch.revízie:lakt'ový kĺb
5t308.3↔	O.ch.odstránenie voľných telies:sternoklavikul.kĺb	5t30x.5↔	Iné otv.ch.revízie:prox.radioulnárny kĺb
5t308.4↔	Otv.chir.odstr.voľných telies:lakt'ový kĺb	5t30x.6↔	Iné otv.ch.revízie:dist.radioulnárny kĺb
5t308.5↔	O.ch.odstránenie voľných telies:prox.radioulnár.kĺb	5t30x.8↔	Iné otv.ch.revízie:radiokarpálny kĺb
5t308.e↔	O.ch.odstránenie voľných telies:iliosakrálny kĺb	5t30x.9↔	Iné otv.ch.revízie:ulnokarpálny kĺb

5t30x.e↔	Iné otv.ch.revízie:liosokrálny kĺb	5t512.11↔	Vým.acetabulár.komp.bed.kĺbu na acetab.komp.,cem.
5t30x.f	Iné otv.ch.revízie:symfýza	5t512.20↔	Vým.acet.komp.bedra na acet.komp,necem.s vým.hl.
5t30x.g↔	Iné otv.ch.revízie:bedr.kĺb	5t512.21↔	Vým.acet.komp.bedra na acet.komp,cem.s vým.hl.
5t30x.h↔	Iné otv.ch.revízie:kolen.kĺb	5t512.3↔	Vým.acetabulár.komponenty bedra na špeciál.prot.hl.f.
5t30x.j↔	Iné otv.ch.revízie:prox.tibiofibulárny kĺb	5t512.60↔	Vým.acetab.komp.bedra, izol.inlay bez vým.jamky
5t30x.k↔	Iné otv.ch.revízie:členkový kĺb horný	5t512.61↔	Vým.acet.komp.bedra,izol.inlay bez vým.jamky s vým.hlavič
5t30x.m↔	Iné otv.ch.revízie:členkový kĺb dolný	5t512.80↔	Vým.acetab.komp.bedra na tot.necem.prot.hl.fem.
5t30x.n↔	Iné otv.ch.revízie:tarzálné kĺby	5t512.81↔	Vým.acetab.komp.bedra na tot.cement.prot.hl.fem.
5t30x.p↔	Iné otv.ch.revízie:tarzometatarzálné kĺby	5t512.82↔	Vým.acetabulár.komp.bedra na tot.hybr.pr.hl.fem.
5t30x.q↔	Iné otv.ch.revízie:metatarzofalang.kí.	5t512.x↔	Vým.acetabulárnej komponenty bedra,ost.
5t30x.r↔	Iné otv.ch.revízie:interfalgangálny kĺb n.	5t513.2↔	Vým.cement.TEP bedr.kĺbu na špec.prot.hl.femuru
5t30x.x	Iné otv.ch.revízie:ostatné kĺby	5t513.80↔	Vým.cement.TEP bedr.kĺbu na tot.necem.prot.hl.fem.
5t313.0↔	Otv.chir.parciaálna resekcia menisku	5t513.81↔	Vým.cement.TEP bedr.kĺbu na tot.cem.pr.hl.fem.
5t313.1↔	Otv.chir.totálna resekcia menisku	5t513.82↔	Vým.cement.TEP bedr.kĺbu na tot.hybr.pr.hl.f.
5t313.3↔	Otv.chir.excízia ganglia menisku	5t513.x↔	Výmena cement.TEP bedr.kĺbu,ostatné
5t318.h↔	O.ch.odobratie chrupavk.transplantátu:kolen.kĺb	5t514.2↔	Vým.necement.TEP bedr.kĺbu na špec.prot.hl.fem.
5t330↔	Otv.ch.plast.pred.skríž.väzu s autológ.patelár.šlachou	5t514.80↔	Vým.necem.TEP bedr.kĺbu na tot.necem.prot.hl.fem.
5t333↔	Otv.ch.plast.zad.skríž.väzu s autológ.patelár.šlachou	5t514.81↔	Vým.necem.TEP bedr.kĺbu na tot.cem.pr.hl.fem.
5t342↔	Otv.chir.preloženie úponu patelár.šl.(napr.Bandi)	5t514.82↔	Vým.necem.TEP bedr.kĺbu na totál.hybr.prot.hl.fem.
5t343↔	Otv.ch.preloženie úponu patelár.šlachy s kost.blokom	5t514.x↔	Vým.necement.totát.endoprotézy bedr.kĺbu,ostat.
5t344	Plastika mediálneho patelofemorálneho ligamenta	5t515.2↔	Vým.hybrid.TEP bedr.kĺbu na špec.prot.hl.fem.
5t384↔	Artrodéza ramenného kĺbu	5t515.80↔	Vým.hybrid.TEP bedr.kĺbu na totál.necem.prot.hl.fem.
5t39x.h↔	Iné otv.ch.OP na kĺboch:kolen.kĺb	5t515.81↔	Vým.hybrid.TEP bedr.kĺbu na tot.cem.pr.hl.fem.
5t39x.j↔	Iné otv.ch.OP na kĺboch:prox.tibiofibulárny kĺb	5t515.82↔	Vým.hybrid.TEP bedr.kĺbu na tot.hybr.prot.hl.fem.
5t39x.k↔	Iné otv.ch.OP na kĺboch:členk.kĺb h.	5t515.x↔	Výmena hybridnej totálnej endoprotézy bedr.kĺbu,ost.
5t400.h↔	ASK asept.výplach kĺbu s drenážou:kolen.kĺb	5t516.2↔	Vým.TEP bedr.kĺbu na špec.pr.hl.femuru
5t401.h↔	ASK sept.výplach kĺbu s drenážou:kolen.kĺb	5t516.80↔	Vým.TEP bedr.kĺbu na špec.tot.necem.prot.hl.fem.
5t404.4↔	ASK odstr.volných telies:lakťový kĺb	5t516.81↔	Vým.TEP bedr.kĺbu na špec.totál.cemen.prot.hl.fem.
5t404.5↔	ASK odstr.volných telies:prox.radiolnár.kĺb	5t516.82↔	Vým.TEP bedr.kĺbu na špec.tot.hybr.prot.hl.fem.
5t404.h↔	ASK odstr.volných telies:kolený kĺb	5t516.x↔	Výmena tot.endoprotézy bedr.kĺbu na špeciálnu,ostatné
5t404.j↔	ASK odstr.volných telies:prox.tibiofibulárny kĺb	5t51j.2↔	Vým.metafyz.prot.hl.fem.s krát.driek.na špec.protézu.hl.fem.
5t404.k↔	ASK odstr.volných telies:členk.kĺb h.	5t51j.80↔	Vým.metafyz.prot.hl.f.s krát.driek.na tot.necem.pr.hl.fem.
5t406.h↔	ASK asistov.ošetrovanie zlomeniny:kolen.kĺb	5t51j.81↔	Vým.metafyz.prot.hl.f.s krát.driek.na tot.cem.pr.hl.fem.
5t40x.h↔	Iné ASK revízie kĺbu:kolen.kĺb	5t51j.82↔	Vým.metafyz.prot.hl.f.s krát.driek.na tot.hybr.pr.hl.fem.
5t423.10↔	Artroskopická parciálna resekcia menisku	5t51j.x↔	Vým.metafyz.protézy hl.femuru s krátkym driek.,ost.
5t423.11↔	Artroskopická totálna resekcia menisku	5t704.6↔	Excízia šlachových pošiev zápastia
5t42e.g↔	ASK subch.otv.kosti-acelul.implant:bedr.kĺb	5t704.7↔	Excízia šlachových pošiev prsta
5t42h.g↔	ASK resekcia 1/viac.osteofytov:bedr.kĺb	5t704.8↔	Excízia šlachových pošiev palca
5t42i.g↔	Iné artroskop.OP na chrup.a menisk:bedr.kĺb	5t704.9↔	Excízia šlachových pošiev dlane
5t440.1	Artrosk.refixácia lab.gleno.stehom - s pou.1-2 imp.	5t726.1↔	Fasciektómia 1 prsta s 1 neurolyzou a s 1 arteriolýzou
5t440.2	Artrosk.refixácia lab.gleno.stehom - s pou.3 a viac imp.	5t726.2↔	Fasciektómia viac prstov s 1 neurolyzou a s 1 arteriolýzou
5t440.3	Artroskopická refixácia labrum glenoidale stehom	5t727.1↔	Fasciektómia 1 prsta s viac neurolyzami a viac arteriolýzami
5t441.1	Artroskopická refixácia labrum glenoidale inými metódami	5t727.2↔	Fasciekt.viac prstov s viac neurolyzami a viac arteriolýz.
5t441.2	Artroskopická refixácia kostného defektu labra	5t728.1↔	Fasciektómia 1 prsta s artrolýz.(vr.neurolyzy a arteriolýzy)
5t442.1	Artroskopická refixácia labra bedrového kĺbu implantátom	5t728.2↔	Fasciekt.viac prstov s artrolýzou (vr.neurolyzy a arteriolýzy)
5t445↔	ASK spevnenie púzdra s fixáciou na glenoid stehom	5t736↔	Sutúra svalu ruky
5t49x.q↔	Ostatné artroskopické OP:metatarzofalang.kí.	5t738↔	Transpozícia svalu ruky
5t49x.r↔	Ostatné artroskopické OP:interfalgangálny kĺb n.	5t739↔	Transplantácia svalu ruky
5t503.0↔	Implant.cervikokapitál.protézy bedr.kĺbu,necement.	5t750.0↔	Parc.synovektómia šlachy,šlach.pošvy:ohýbač zápäst.
5t503.1↔	Implantácia cervikokapitálnej protézy bedr.kĺbu,cement.	5t750.1↔	Parc.synov.šlachy,šlach.pošvy:ohýbač prsta
5t504.0↔	Impl.bipolár.cervikokapit.protézy bedr.kĺbu,necement.	5t750.2↔	Parc.synovektómia šlachy,šlach.pošvy:ohýbač palca
5t504.1↔	Impl.bipolár.cervikokapit.protézy bedr.kĺbu,cement.	5t750.3↔	Parc.synovektómia šlachy,šlach.pošvy:vystierač zápäst
5t505.0↔	Impl.antiluxač.acetabulár.komponenty bedr.kĺbu,necement.	5t750.4↔	Parc.synovektómia šlachy,šlach.pošvy:vystierač prsta
5t505.1↔	Impl.antiluxačnej acetabulár.komponenty bedr.kĺbu,cement.	5t750.5↔	Parc.synovektómia šlachy,šlach.pošvy:vystierač palca
5t507.0↔	Impl.snap fit acetabulár.komponenty bedr.kĺbu,necement.	5t750.x↔	Parc.synovektómia šlachy,šlach.pošvy:ostatné
5t507.1↔	Impl.snap fit acetabulár.komponenty bedr.kĺbu,cement.	5t751.0↔	Totál.synovektómia šlachy,šlach.pošvy:ohýbač zápastia
5t507.2↔	Impl.snap fit acetabulár.komponenty bedr.kĺbu, hybridná	5t751.1↔	Totál.synovektómia šlachy,šlach.pošvy:ohýbač prsta
5t509.00↔	Impl.metaf.prot.hl.femuru s k.driek.bez acet.komp.,necemen.	5t751.2↔	Totál.synovektómia šlachy,šlach.pošvy:ohýbač palca
5t509.01↔	Impl.metaf.prot.hl.femuru s k.driek.bez acet.komp.,cement.	5t751.3↔	Totál.synovektómia šlachy,šlach.pošvy:vystierač zápäs
5t510↔	Revízia endoprotézy bedrového kĺbu bez výmeny	5t751.4↔	Totál.synovektómia šlachy,šlach.pošvy:vystierač prsta
5t511.00↔	Vým.femor.komp.protézy hl.femuru na cervikokap.nec.pr.hl.f.	5t751.5↔	Totál.synovektómia šlachy,šlach.pošvy:vystierač palca
5t511.01↔	Vým.femor.komp.protézy hl.femuru na cerv-kap.cem.pr.hl.f.	5t751.x↔	Totál.synovektómia šlachy,šlach.pošvy:ostatné
5t511.2↔	Vým.femor.kompon.protézy hl.femuru na špeciál.prot.hl.fem.	5t790↔	Excízia gangliómu na ruke
5t511.3↔	Vým.femor.komponen.protézy hl.femuru na bipol.prot.hl.f.	5t793↔	Radik.excízia ch.tk.na ruke s špec.prepar.ciev a nervov
5t511.4↔	Výmena femorálnej komponenty hlavičky protézy	5t794↔	Rad.excízia ch.tk.na ruke s rozš.preparáciou
5t511.80↔	Výmena femor.komp.pr.hl.fem.na tot.necem.prot.hl.fem.	5t802.0↔	Incízia šlachy pozdĺžne v obl.hlavu a krku
5t511.81↔	Výmena femor.komp.pr.hl.femuru na tot.cem.prot.hl.fem.	5t802.1↔	Incízia šlachy pozdĺžne v obl.ramena.axily
5t511.82↔	Vým.femor.komponenty pr.hl.femuru na tot.hybrid.pr.hl.fem.	5t802.2↔	Incízia šlachy pozdĺžne v obl.rameno a lakeť
5t511.x↔	Vým.femorálnej komp.protézy hl.femuru,ostatné	5t802.3↔	Incízia šlachy pozdĺžne v obl.predlaktia
5t512.10↔	Vým.acetab.komponenty bed.kĺbu na acetab.komp.,necem.	5t802.4↔	Incízia šlachy pozdĺžne v obl.hrud.steny a chrbrta

5t802.5↔	Incizia šľachy pozdĺžne v obl.bruš.steny	5t822.x	Parciál.excizia šľach.pošvy:ostatné
5t802.6↔	Incizia šľachy pozdĺžne v inguinál.genit.a gluteálna obl.	5t823.0↔	Totál.excizia šľach.pošvy:hlava a krk
5t802.7↔	Incizia šľachy pozdĺžne v obl.stehna a kolena	5t823.1↔	Totál.excizia šľach.pošvy:rameno,axila
5t802.8↔	Incizia šľachy pozdĺžne v obl.predkolenia	5t823.2↔	Totál.excizia šľach.pošvy:rameno,lakeť
5t802.a↔	Incizia šľachy pozdĺžne v obl.zadonožia a priehlavku	5t823.3↔	Totál.excizia šľach.pošvy:predlaktie
5t802.b↔	Incizia šľachy pozdĺžne v obl.stredonožia a prednožia	5t823.4↔	Totál.excizia šľach.pošvy:hруд.st,chrbát
5t802.x	Incizia šľachy pozdĺžne:ostatné	5t823.6↔	Totál.excizia šľach.pošvy:inguin.genit.glut.obl
5t803.0↔	Incizia šľachy priečne v obl.hlavy a krku	5t823.7↔	Totál.excizia šľach.pošvy:stehno,koleno
5t803.1↔	Incizia šľachy priečne v obl.ramena,axily	5t823.8↔	Totál.excizia šľach.pošvy:predkolenie
5t803.2↔	Incizia šľachy priečne v obl.ramena a lakt'a	5t823.9↔	Totál.excizia šľach.pošvy:noha
5t803.3↔	Incizia šľachy priečne v obl.predlaktia	5t823.x	Totál.excizia šľach.pošvy:ostatné
5t803.4↔	Incizia šľachy priečne v obl.hrud.steny a chrbta	5t82b.0↔	Res.kompart.sv,šf,f.b.špec.ciev,nerv.prep:hlava,krk
5t803.5↔	Incizia šľachy priečne v obl.bruš.steny	5t82b.1↔	Res.kompart.sv,šf,f.b.špec.ciev,nerv.prep:rameno,axila
5t803.6↔	Incizia šľachy priečne v inguinál.genit.a gluteál.obl.	5t82b.2↔	Res.kompart.sv,šf,f.b.špec.ciev,nerv.prep:rameno,lakeť
5t803.7↔	Incizia šľachy priečne v obl.stehna a kolena	5t82b.3↔	Res.kompart.sv,šf,f.b.špec.ciev,nerv.prep:predlaktie
5t803.8↔	Incizia šľachy priečne v obl.predkolenia	5t82b.4↔	Res.kompart.sv,šf,f.b.špec.ciev,nerv.prep:hруд.st,chrb
5t803.a↔	Incizia šľachy priečne v obl.zadonožia a priehlavku	5t82b.5↔	Res.kompart.sv,šf,f.b.špec.ciev,nerv.prep:bruš.st
5t803.b↔	Incizia šľachy priečne v obl.stredonožia a prednožia	5t82b.6↔	Res.kompart.sv,šf,f.b.špec.ciev,nerv.prep:inguin.genit.glut.ob
5t803.x	Incizia šľachy priečne:ostatné	5t82b.7↔	Res.kompart.sv,šf,f.b.špec.ciev,nerv.prep:steh,koleno
5t80b.0↔	Debridement svalu v obl.hlavy a krku	5t82b.8↔	Res.kompart.sv,šf,f.b.špec.ciev,nerv.prep:predkol
5t80b.1↔	Debridement svalu v obl.ramena,axily	5t82b.9↔	Res.kompart.sv,šf,f.b.špeciál.ciev,nerv.preparácie:noha
5t80b.2↔	Debridement svalu v obl.ramena a lakt'a	5t82b.x	Resek.kompartm.sv,šf,fascie bez špec.ciev,nerv.prepar:ost.
5t80b.3↔	Debridement svalu v obl.predlaktia	5t82c.0↔	Res.kompart.sv,šf,f.so špec.ciev,nerv.prep:hlava,krk
5t80b.4↔	Debridement svalu v obl.hrud.steny a chrbta	5t82c.1↔	Res.kompart.sv,šf,f.so špec.ciev,nerv.prep:rameno,axila
5t80b.5↔	Debridement svalu v obl.bruš.steny	5t82c.2↔	Res.kompart.sv,šf,f.so špec.ciev,nerv.prep:rameno,lakeť
5t80b.x	Debridement svalu:ostatné	5t82c.3↔	Res.kompart.sv,šf,f.so špec.ciev,nerv.prep:predlaktie
5t80c.0↔	Debridement šľachy v obl.hlavy a krku	5t82c.4↔	Res.kompart.sv,šf,f.so špec.ciev,nerv.prep:hруд.st,chrbát
5t80c.1↔	Debridement šľachy v obl.ramena,axily	5t82c.5↔	Res.kompart.sv,šf,f.so špec.ciev,nerv.prep:bruš.stena
5t80c.2↔	Debridement šľachy v obl.ramena a lakt'a	5t82c.6↔	Res.kompart.sv,šf,f.so špec.ciev,nerv.prep:ing.gen,glut.ob
5t80c.3↔	Debridement šľachy v obl.predlaktia	5t82c.7↔	Res.kompart.sv,šf,f.so špec.ciev,nerv.prep:stehno,koleno
5t80c.4↔	Debridement šľachy v obl.hrud.steny a chrbta	5t82c.8↔	Res.kompart.sv,šf,f.so špec.ciev,nerv.prep:predkolenie
5t80c.5↔	Debridement šľachy v obl.bruš.steny	5t82c.9↔	Res.kompart.sv,šf,f.so špec.ciev,nerv.prep:noha
5t80d.0↔	Debridement fascie v obl.hlavy a krku	5t82c.x	Resek.kompart.sv,šf,fascie so špeciál.ciev,nerv.prepar:ost.
5t80d.1↔	Debridement fascie v obl.ramena,axily	5t82d.0↔	Res.kompart.sv,šf,f.s.rozšir.prep:hlava,krk
5t80d.2↔	Debridement fascie v obl.ramena a lakt'a	5t82d.1↔	Res.kompart.sv,šf,f.s.rozšir.prep:ramen.kib,xila
5t80d.3↔	Debridement fascie v obl.predlaktia	5t82d.2↔	Res.kompart.sv,šf,f.s.rozšir.prep:rameno,lakeť
5t80d.4↔	Debridement fascie v obl.hrud.steny a chrbta	5t82d.3↔	Resek.kompart.sv,šf,f.s.rozšir.prep:predlaktie
5t80d.5↔	Debridement fascie v obl.bruš.steny	5t82d.4↔	Res.kompart.sv,šf,f.s.rozšir.prep:hруд.st,chrbát
5t80d.x	Debridement fascie:ostatné	5t82d.5↔	Res.kompart.sv,šf,f.s.rozšir.prep:bruš.stena
5t811.0↔	Otv.chir.tenotómia v obl.hlavy,krku	5t82d.6↔	Res.kompart.sv,šf,f.s.rozšir.prep:inguin.genit,glut.obl
5t811.1↔	Otv.chir.tenotómia v obl.ramena,axily	5t82d.7↔	Res.kompart.sv,šf,f.s.rozšir.prep:stehno,koleno
5t811.2↔	Otv.chir.tenotómia v obl.ramena,lakt'a	5t82d.8↔	Res.kompart.sv,šf,f.s.rozšir.prep:predkolenie
5t811.3↔	Otv.chir.tenotómia v obl.predlaktia	5t82d.9↔	Res.kompart.sv,šf,f.s.rozšir.prep:noha
5t811.4↔	Otv.chir.tenotómia v obl.hrud.steny,chrbta	5t82d.x	Resek.kompartm.sv,šf,fascie s rozšírenou preparáciou:ost.
5t811.5↔	Otv.chir.tenotómia v obl.bruš.steny	5t831.0↔	Sutúra svalov v obl.hlavy,krku
5t811.6↔	Otv.chir.tenotómia v inguin.,genit.,glut.obl.	5t831.1↔	Sutúra svalov v obl.ramena,axily
5t811.7↔	Otv.chir.tenotómia v obl.stehna,kolena	5t831.2↔	Sutúra svalov v obl.ramena,lakt'a
5t811.8↔	Otv.chir.tenotómia v obl.predkolenia	5t831.3↔	Sutúra svalov v obl.predlaktia
5t811.9↔	Otv.chir.tenotómia v obl.nohy	5t831.4↔	Sutúra svalov v obl.hrud.steny,chrbta
5t811.x	Otv.chir.tenotómia:ostat.	5t831.5↔	Sutúra svalov v obl.bruš.steny
5t812.0↔	Perkutánna tenotómia v obl.hlavy,krku	5t831.6↔	Sutúra svalov v inguin,genit.a gluteál.obl.
5t812.1↔	Perkutánna tenotómia v obl.ramena,axily	5t831.7↔	Sutúra svalov v obl.stehna,kolena
5t812.2↔	Perkutánna tenotómia v obl.ramena,lakt'a	5t831.8↔	Sutúra svalov v obl.predkolenia
5t812.3↔	Perkutánna tenotómia v obl.predlaktia	5t831.9↔	Sutúra svalov v obl.nohy
5t812.4↔	Perkutánna tenotómia v obl.hrud.st,chrbta	5t831.x	Sutúra svalov:ostatné
5t812.5↔	Perkutánna tenotómia v obl.bruš.steny	5t835.0↔	Transpozícia svalov v obl.hlavy,krku
5t812.6↔	Perkutánna tenotómia v inguin.,genit.,glut.obl.	5t835.1↔	Transpozícia svalov v obl.ramena,axily
5t812.7↔	Perkutánna tenotómia v obl.stehna,kolena	5t835.2↔	Transpozícia svalov v obl.ramena,lakt'a
5t812.8↔	Perkutánna tenotómia v obl.predkolenia	5t835.3↔	Transpozícia svalov v obl.predlaktia
5t812.9↔	Perkutánna tenotómia v obl.nohy	5t835.4↔	Transpozícia svalov v obl.hrud.steny,chrbta
5t812.x	Perkutánna tenotómia:ostatné	5t835.5↔	Transpozícia svalov v obl.bruš.steny
5t822.0↔	Parciál.excizia šľach.pošvy:hlava a krk	5t835.6↔	Transpozícia svalov v inguin,genit.a glut.obl.
5t822.1↔	Parciál.excizia šľach.pošvy:rameno,axila	5t835.7↔	Transpozícia svalov v obl.stehna a kolena
5t822.2↔	Parciál.excizia šľach.pošvy:rameno,lakeť	5t835.8↔	Transpozícia svalov v obl.predkolenia
5t822.3↔	Parciál.excizia šľach.pošvy:predlaktie	5t835.9↔	Transpozícia svalov v obl.nohy
5t822.4↔	Parciál.excizia šľach.pošvy:hруд.st,chrbát	5t835.x	Transpozícia svalov:ostatné
5t822.6↔	Parciál.excizia šľach.pošvy:inguin,genit,glut.obl	5t836.0↔	Transplantácia svalov v obl.hlavy,krku
5t822.7↔	Parciál.excizia šľach.pošvy:stehno,koleno	5t836.1↔	Transplantácia svalov v obl.ramena,axily
5t822.8↔	Parciál.excizia šľach.pošvy:predkolenie	5t836.2↔	Transplantácia svalov v obl.ramena,lakt'a
5t822.9↔	Parciál.excizia šľach.pošvy:noha	5t836.3↔	Transplantácia svalov v obl.predlaktia

5t836.4↔	Transplantácia svalov v obl.hrud.steny a chrbta	5t860.2↔	Sutúra fascií v obl.ramena a lakťa
5t836.5↔	Transplantácia svalov v obl.bruš.steny	5t860.3↔	Sutúra fascií v obl.predlaktia
5t836.6↔	Transplantácia svalov v inguin.genit.a glut.obl.	5t860.4↔	Sutúra fascií v obl.hrud.steny, chrbta
5t836.7↔	Transplantácia svalov v obl.stehna, kolena	5t860.5↔	Sutúra fascií v obl.bruš.steny
5t836.8↔	Transplantácia svalov v obl.predkolenia	5t860.6↔	Sutúra fascií v inguinál.genit.a gluteál.obl.
5t836.9↔	Transplantácia svalov v obl.nohy	5t860.7↔	Sutúra fascií v obl.stehna a kolena
5t836.x	Transplantácia svalov:ostatné	5t860.8↔	Sutúra fascií v obl.predkolenia
5t837.0↔	Revízia transplantátu svalov:hlava a krk	5t860.9↔	Sutúra fascií v obl.nohy
5t837.1↔	Revízia transplantátu svalov:rameno a axila	5u110.0↔	Excízia ihlou označenej lézie prsníka:1lézia
5t837.2↔	Revízia transplantátu svalov:rameno a lakeť	5u110.1↔	Excízia ihlou označenej lézie prsníka:viacpočet.lézia
5t837.3↔	Revízia transplantátu svalov:predlaktie	5u111.1	Excízia nádoru prsníka
5t837.4↔	Revízia transplantátu svalov:hrud.stena a chrbát	5u112↔	Lumpektómia
5t837.5↔	Revízia transplantátu svalov:brušná stena	5u114↔	Mikroduktektómia prsníka
5t837.6↔	Revízia transplantátu svalov:inguin.genit.a glut.obl.	5u122	Parciálna mastektómia s disekciou lymfatických uzlín
5t837.7↔	Revízia transplantátu svalov:stehno a koleno	5u123.1	Madenova mastektómia s disekciou axilárnych LU
5t837.8↔	Revízia transplantátu svalov:predkolenie	5u222.0↔	Reviz.periprotet.kaps.prsnika pre kontraktúru s kapsulotóm
5t837.9↔	Revízia transplantátu svalov:noha	5u222.1↔	Rev.periprot.kaps.prsn.pre kontr.s parc.kapsulektómiou
5t837.x	Revízia transplantátu svalov:ostatné	5v141.0	R.a roz.odst.ch.tk.na ko.a podk:b.prim.uz.ra:hist.kontr:pera
5t838.0↔	Výmena transplantátu svalov:hlava a krk	5v141.4	R.a roz.odstr.ch.tk.na ko.a podk:b.pr.uz.ra:hist.kontr:i.č.hl.
5t838.1↔	Výmena transplantátu svalov:rameno a axila	5v141.5	Rad.a rozs.odst.ch.tk.na ko.a podk:b.pr.uz.ra:hist.kontr:krk
5t838.2↔	Výmena transplantátu svalov:rameno a lakeť	5v141.6↔	R.a roz.ods.ch.tk.na ko.a podk:b.pr.uz.ra:his.kontr:ram,axila
5t838.3↔	Výmena transplantátu svalov:predlaktie	5v141.7↔	R.a roz.ods.ch.tk.ko.a podk:b.pr.uz.ra:hist.kontr:ram,lakeť
5t838.4↔	Výmena transplantátu svalov:hrud.stena a chrbát	5v141.8↔	R.a roz.odst.ch.tk.ko.a podk:b.prim.uz.ra:hi.kontr:predlaktie
5t838.5↔	Výmena transplantátu svalov:brušná stena	5v141.9↔	Rad.a rozs.odst.chor.tk.ko.a podk:b.prim.uz.ra:hist.kontr:ruka
5t838.6↔	Výmena transplantátu svalov:inguin.genit.a glut.obl.	5v141.a	R.a roz.ods.ch.tk.ko.a podk:b.pr.uz.ra:hi.kontr:hrud.st,chrbát
5t838.7↔	Výmena transplantátu svalov:stehno a koleno	5v141.b	Rad.a rozs.odst.ch.tk.ko.a podk:b.pr.uz.ra:his.kontr:bruš.o
5t838.8↔	Výmena transplantátu svalov:predkolenie	5v141.c	Rad.a rozs.odst.ch.tk.ko.a podk:b.pri.uz.ra:his.kontr:ing.genit.o
5t838.9↔	Výmena transplantátu svalov:noha	5v141.d	R.a rozs.odst.ch.tk.na ko.a podk:b.pri.uz.ra:his.kontr:glut.o
5t838.x	Výmena transplantátu svalov:ostatné	5v141.e↔	R.a roz.ods.ch.tk.ko.a podk:b.prim.uz.ra:hist.kontr:stehno,kol
5t846.0↔	Tvorba transplantátu šliach:hlava a krk	5v141.f↔	R.a roz.ods.ch.tk.ko.a podk:b.pr.uz.ra:his.kontr:predkol
5t846.1↔	Tvorba transplantátu šliach:rameno,axila	5v141.g↔	R.a rozs.ods.ch.tk.na ko.a podk:b.pr.uz.ra:his.kontr:chodidlo
5t846.2↔	Tvorba transplantátu šliach:rameno a lakeť	5v141.x	R.a roz.ods.ch.tk.na ko.a podk:b.prim.uzav.ra:hist.kontr:ost.
5t846.3↔	Tvorba transplantátu šliach:predlaktie	5v143.0	Rad.a rozs.odst.ch.tk.na k.a podk:prim.uz.rany:hist.kontr:pera
5t846.4↔	Tvorba transplantátu šliach:hrud.st,chrbát	5v143.4	R.a roz.ods.chor.tk.koži a podk:prim.uz.ra:hist.kontr:i.č.hlavy
5t846.5↔	Tvorba transplantátu šliach:brušná stena	5v143.5	Rad.a rozs.ods.ch.tk.na ko.a podk:prim.uzav.ra:hist.kontr:krk
5t846.6↔	Tvorba transplantátu šliach:inguin.genit,glut.obl.	5v143.6↔	R.a rozs.ods.chor.tk.na ko.a podk:pri.uz.r:hist.kontr:ram,axila
5t846.7↔	Tvorba transplantátu šliach:stehno a koleno	5v143.7↔	Rad.a roz.ods.ch.tk.na k.a podk:prim.uz.r:his.kontr:ram,lakeť
5t846.8↔	Tvorba transplantátu šliach:predkolenie	5v143.8↔	R.a roz.ods.ch.tk.na ko.a podk:pri.uz.ra:hi.kontr:predlaktie
5t846.a↔	Tvorba transplantátu šliach:zadonožie,priehlavok	5v143.9↔	Rad.a rozs.odstr.chor.tk.na ko.a podk:pri.uz.ra:hist.kontr:ruka
5t846.b↔	Tvorba transplantátu šliach:stredonožie,prednožie	5v143.a	R.a roz.ods.ch.tk.na k.a podk:prim.uz.r:hist.kontr:hr.st.,chrb
5t846.c	Tvorba transplantátu šliach v oblasti ruky	5v143.b	Rad.a rozs.odst.chor.tk.na k.a podk:prim.uz.ra:hist.kontr:bruš.o
5t846.x	Tvorba transplantátu šliach:ostatné	5v143.c	R.a rozs.ods.ch.tk.na k.a podk:prim.uz.r:hist.kontr:ing.genit.o
5t847.0↔	Transplantácia šliach:hlava a krk	5v143.d	Rad.a rozs.ods.ch.tk.na ko.a podk:pri.uz.rany:hist.kontr:glut.o
5t847.1↔	Transplantácia šliach:rameno a axila	5v143.e↔	Rad.a rozs.ods.ch.tk.na k.a podk:pri.uz.r:hist.kontr:stehn,kol
5t847.2↔	Transplantácia šliach:rameno a lakeť	5v143.f↔	R.a rozs.ods.ch.tk.na k.a podkož:pri.uz.rany:hist.kontr:predkol
5t847.3↔	Transplantácia šliach:predlaktie	5v143.g↔	Rad.a rozs.ods.chor.tk.koži a podk:prim.uz.ra:hist.kontr:noha
5t847.4↔	Transplantácia šliach:hrudná stena a chrbát	5v144.c	Rad.a rozs.odstr.ch.t.na k.a podk.s.tx/transpoz:inguin.genit.o
5t847.5↔	Transplantácia šliach:brušná stena	5v145.c	Rad.a rozs.ods.ch.tk.k.a podk.tx/transpoz,mikrog.ch:ingv.genit
5t847.6↔	Transplantácia šliach:inguinál.genit.a glut.obl.	5v152.0	Chir.vyč.rany ods.ch.tk.na k.a podk:vef.pl,vlož.liek.nosič:pera
5t847.7↔	Transplantácia šliach:stehno a koleno	5v152.4	Ch.vyčis.rany ods.chor.tk.na k.a podk:vef.pl,vl.liek.nosič:i.č.hl
5t847.8↔	Transplantácia šliach:predkolenie	5v152.5	Chir.vyčis.rany ods.chor.tk.na k.a podk:vef.pl,vl.liek.nosič:krk
5t847.a↔	Transplantácia šliach:zadonožie a priehlavok	5v152.6↔	Ch.vyčist.rany ods.chor.tk.k.a podk:vef.pl,vl.liek.nosič:ram,axi
5t847.b↔	Transplantácia šliach:stredonožie a prednožie	5v152.7↔	Chi.vyčis.rany ods.ch.tk.koži a podk:vef.pl,vl.liek.nosič:ram,lak
5t847.c	Transplantácia šliach v oblasti ruky	5v152.8↔	Chi.vyč.rany ods.chor.tk.k.a podk:vef.pl,vl.liek.nosič:predlakt
5t847.x	Transplantácia šliach:ostatné	5v152.9↔	Chir.vyč.rany ods.chor.tk.k.a podk:vef.pl,vlož.liek.nosič:ruka
5t848.0↔	Výmena transplantátu šliach:hlava a krk	5v152.a	Chi.vyč.rany odst.ch.tk.k.a podk:vef.pl,vl.liek.nosič:hr.st.,chrb
5t848.1↔	Výmena transplantátu šliach:rameno,axila	5v152.b	Ch.vyč.rany odst.chor.tkan.na k.a podk:vef.pl,vlož.l.n:bruš.o
5t848.2↔	Výmena transplantátu šliach:rameno a lakeť	5v152.c	Ch.vyč.rany ods.chor.tk.k.a podk:vef.pl,vl.liek.nosič:ingv.gen.o
5t848.3↔	Výmena transplantátu šliach:predlaktie	5v152.d	Chir.vyč.rany ods.chor.tk.k.a podk:vef.pl,vlož.liek.nosič:glut.o
5t848.4↔	Výmena transplantátu šliach:hrud.st,chrbát	5v152.x	Chi.vyčist.rany odst.chor.tk.k.a podk:vef.pl,vlož.liek.nosič:ost
5t848.5↔	Výmena transplantátu šliach:brušná stena	5v220.c	Vol.tx.kože,prijemca:čas.dermeopid.štep,malá pl:ingv.genit.
5t848.6↔	Výmena transplantátu šliach:inguin.genit,glut.obl	5v222.c	Vol.tx.kože,prijemca:kompl.dermeopi.štep,ma.pl:ingv.genit.o
5t848.7↔	Výmena transplantátu šliach:stehno a koleno	5v226.c	Vol.tx.kože,prijemca:kompl.dermeopi.štep,vef.pl:ingv.genit.o
5t848.8↔	Výmena transplantátu šliach:predkolenie	5v230.c	Lok.lalok.plast.kože a podk:dilatač.plast,mal.pl:ingv.genit.o
5t848.a↔	Výmena transplantátu šliach:zadonožie,priehlavok	5v231.c	Lok.lal.plast.kože a podk:plast.rotov.lal,malá pl:ingv.genit.o
5t848.b↔	Výmena transplantátu šliach:stredonožie a prednožie	5v234.c	Lok.lal.plast.kože a podkož:Z-plast,malá pl:inguin.genit.o
5t848.c	Výmena transplantátu šliach v oblasti ruky	5v23a.c	Lok.lal.plast.kože a podkož:W-plast,malá pl:inguin.genit.o
5t848.x	Výmena transplantátu šliach:ostatné	5v23c.c	Lok.lal.pl.kož.a pod.tr.pl.mal.pl.dv.lal.v.in.a.gen.ob.
5t860.0↔	Sutúra fascií v obl.hlavy a krku	5v23d.c	Lok.lal.pl.kož.a pod.tr.pl.mal.pl.Lim.lal.v.in.a.gen.ob.
5t860.1↔	Sutúra fascií v obl.ramena,axily	5v23e.c	Lok.lal.pl.kož.a pod.tr.pl.mal.pl.lal.Dof.v.in.a.gen.ob.

5v23f.c	Lok.lal.pl.kož.a pod.tr.pl.mal.pl.in.tec.v.in.a.gen.ob.	8r802.h	PTA rez. kat.: visc. c.
5v260.c	Kombi.plast.zákr.na koži a podk:kombin.lal.plast:ing,genit.o.	8r802.i	PTA rez. kat.: iné br. a pan. tep.
5v261.c	Komb.plast.zákr.k.a podk:komb.lal.plast.a vol.k.tran:ing,gen.o	8r802.j	PTA rez. kat.: iné br. a pan. žily
5v262.c	Komb.plast.zákr.k.a podk:stopk.miest.so vzdial.lal:ingv,gen.o	8r802.k	PTA rez. kat.: c. ple. a ram.
5v263.c	Kombi.pl.zákr.k.a podk:stopk.miest.vzd.lal.a v.kož.tr:ingv,gen	8r802.l	PTA rez. kat.: c. predla.
5v400.4	Redukč.tkan.plastika na koži a podkož:ost.č.hlavý	8r802.m	PTA rez. kat.: c. predko.
5v400.5	Redukč.tkaniv.plastika na koži a podkož:krk	8r802.n	PTA rez. kat.: femo. te.
5v551.c	Vol.tx.kože a lalok.plast.k.a podk.prijemca,kož.štep:ingv,gen.o	8r802.o	PTA rez. kat.: femo. ži.
5v551.k	Vol.tx.kože a lalok.plast.k.a podk.prijemca,kož.štep:skrótum	8r802.p	PTA rez. kat.: c. malf.
5v552.c	Vol.tx.kože a lal.plast.k.a podk.prijem,k.plnej hrúbke:ingv,gen	8r802.q	PTA rez. kat.: umel. c.
5v552.k	Vol.tx.kože a lal.plast.k.a podk.prijem,k.plnej hrúbke:skrótum	8r802.x	PTA rez. kat.: iné
5v553.3↔	Vol.tx.kože a lal.plast.k.a podk.prijem,kompozit.štep:oč.viečko	8r803.c	PTA laser.: aorta
5v556.3↔	Vol.tx.kože a lal.plas.k.a podk.prijem,stopk.vzdial.lal:oč.viečko	8r803.k	PTA laser.: c. ple. a ram.
5v557.3↔	Vol.tx.kože a lal.plast.kože a podk.prijem,mgft-Meek:oč.viečko	8r803.l	PTA laser.: c. predla.
5v558.3↔	Vol.tx.k.a l.pl.k-podk.prij,perm.náhr.kult.keratnc.mplš:oč.vieč	8r803.m	PTA laser.: c. predko.
5v559.3↔	Vol.tx.k.a l.pl.k-podk.prij,perm.náhr.kul.keratinoc.vplš:oč.vieč	8r803.n	PTA laser.: femo. te.
5v55a.3↔	Vol.tx.k.a lal.plast.k-podk.prijem,suspen.epit.bun.b-kit:oč.vieč	8r803.o	PTA laser.: femo. ži.
5v55b.3↔	Vol.tx.kože a l.pl.k-podk.prij,sus.epit.b.lab-tech rýchly.prip:oč.v	8r803.x	PTA laser.: iné
5v55c.3↔	Vol.tx.k.a l.pl.k-podk.prij,perm.náhr.mat.nahradz.k.mplš:oč.v	8r804.a	PTA litotr.: ciev. mal. kr. o.
5v55d.3↔	Vol.tx.k.a l.pl.k-podk.prij,perm.náhr.mat.nh.kožu vplš:oč.vieč	8r804.f	PTA litotr.: iné . c. hrud.
5v560.3↔	Lok.lal.plast.kože a podk.-popál,polept,rozťah.plast:oč.viečko	8r804.i	PTA litotr.: iné br. a pan. tep.
5v561.3↔	Lok.lal.plast.k.a podk.-(pp/pl),posúv-rotáč.plast:oč.viečko	8r804.j	PTA litotr.: iné br. a pan. žily
5v562.3↔	Lok.lal.plast.k.a podk.-popál.a polept,transpozic.plast:oč.vieč	8r804.k	PTA litotr.: c. ple. a ram.
5v563.3↔	Lok.lal.plast.k.a podk.(pp/pl),transpoz.ostrov-lal.pl:oč.viečko	8r804.l	PTA litotr.: c. predla.
5v564.3↔	Lok.lal.plast.kože a podk.(pp/pl),transpozic.Z-plast:oč.viečko	8r804.m	PTA litotr.: c. predko.
5v565.3↔	Lok.lal.plast.kože a podk.(pp/pl),transpozic.W-plast:oč.viečko	8r804.n	PTA litotr.: femo. te.
5v570.3↔	Kombi.lalok.plastiky na koži a podkoží (pp/pl):oč.viečko	8r804.o	PTA litotr.: femo. ži.
5v571.3↔	Kombi.lalok.plast.a vol.transplantátu kože (pp/pl):oč.viečko	8r804.q	PTA litotr.: umel. c.
5v572.3↔	Kombi.lal.plast.k.a podk.(pp/pl):stopk.reg.so vzd.lal:oč.viečko	8r804.x	PTA litotr.: iné
5v573.3↔	Komb.lal.pl.k.a podk.(pp/pl):stop.reg.vzd.l.a vol.tr.kože:oč.vieč	8r805.8	PTA kryto: spin. c.
5v620.c	Tx.autológ.tuk.buniek (<100ml-makrogr),hoj.nervu:ingui.,gen.o	8r805.a	PTA kryto: ciev. mal. kr. o.
5v622.c	Tx.autol.tuk.b.,m.objj(<100ml-mikrogr.),hoj.nervu:ing,gen.o	8r805.k	PTA kryto: c. ple. a ram.
5v624.c	Tx.autol.tuk.b.,m.o(<100ml-mikrogr.),chr.def.kože:ing,gen.o	8r805.l	PTA kryto: c. predla.
5v625.c	Tx.autol.tuk.b.,m.objj(<100ml-mikrogr.),chr.fistuly:ing,gen.o	8r805.m	PTA kryto: c. predko.
5v626.c	Tx.autol.tuk.b.,m.objj(<100ml-mikrogr.),jazv.tkan:ingv,genitál.o	8r805.n	PTA kryto: femo. te.
5v627.c	Tx.autol.tuk.b.(<100ml-mikrogr),VVCH s def.o.mäkk.tk:ing,gen.o	8r805.o	PTA kryto: femo. ži.
5v62x.c	Iná tx.autológ.tuk.b.,malý o.(<100ml-mikrograft):inguin,genit.o	8r805.p	PTA kryto: c. malf.
8c220.x	Odstr.cudzého telesa z lavej komory,iným spôsobom	8r805.q	PTA kryto: umel. c.
8c22x	Perkután.katétr.odstr.cudz.telesa z ciev.systému,iné	8r810.c	Aterek.: aorta
8f103.1	Terapeutická drenáž retroperitonea	8r810.k	Aterek.: c. ple. a ram.
8f103.2	Frekventná maloobjemová drenáž ascitu [FMODA]	8r810.l	Aterek.: c. predla.
8f300.6↔	Perkután.terapeut.punkcia a aspirácia zadnej komory oka	8r810.m	Aterek.: c. predko.
8g210	Biologická nekrektómia [Maggot therapy]	8r810.n	Aterek.: femo. te.
8r730‡	Trombol. I. akútneho infarktu myokardu	8r810.o	Aterek.: femo. ži.
8r731.0‡	Trombol. I. akútnej cievnej mozgovej príhody	8r810.q	Aterek.: umel. c.
8r731.1‡	Trombol. I. akútnej pľúcnej embólie	8r810.x	Aterek.: iné
8r731.2‡	Trombol. I. akútnych periférnych cievnych uzáverov	8r811.c	Rot. aterek.: aorta
8r732‡	Trombol. I. A - V shuntu	8r811.k	Rot. aterek.: c. ple. a ram.
8r800.a	PTA balónová: ciev. mal. kr. o.	8r811.l	Rot. aterek.: c. predla.
8r800.k	PTA balónová: c. ple. a ram.	8r811.m	Rot. aterek.: c. predko.
8r800.l	PTA balónová: c. predla.	8r811.n	Rot. aterek.: femo. te.
8r800.m	PTA balónová: c. predko.	8r811.o	Rot. aterek.: femo. ži.
8r800.n	PTA balónová: femo. te.	8r811.q	Rot. aterek.: umel. c.
8r800.o	PTA balónová: femo. ži.	8r811.x	Rot. aterek.: iné
8r800.p	PTA balónová: c. malf.	8r820.0	Trombek. a embolek.: intrakr.c.
8r800.q	PTA balónová: umel. c.	8r820.1	Trombek. a embolek.: extrakr. c. hl. a krk.
8r801.a	PTA lieč. uvoľ. kat.: ciev. mal. kr. o.	8r820.8	Trombek. a embolek.: spin. c.
8r801.k	PTA lieč. uvoľ. kat.: c. ple. a ram.	8r820.a	Trombek. a embolek.: ciev. mal. kr. o.
8r801.l	PTA lieč. uvoľ. kat.: c. predla.	8r820.b	Trombek. a embolek.: duct. arter. aper.
8r801.m	PTA lieč. uvoľ. kat.: c. predko.	8r820.c	Trombek. a embolek.: aorta
8r801.n	PTA lieč. uvoľ. kat.: femo. te.	8r820.d	Trombek. a embolek.: isth. aor.
8r801.o	PTA lieč. uvoľ. kat.: femo. ži.	8r820.e	Trombek. a embolek.: v. cava
8r801.p	PTA lieč. uvoľ. kat.: c. malf.	8r820.f	Trombek. a embolek.: iné . c. hrud.
8r801.q	PTA lieč. uvoľ. kat.: umel. c.	8r820.g	Trombek. a embolek.: v. por.
8r802.8	PTA rez. kat.: spin. c.	8r820.h	Trombek. a embolek.: visc. c.
8r802.a	PTA rez. kat.: ciev. mal. kr. o.	8r820.i	Trombek. a embolek.: iné br. a pan. tep.
8r802.c	PTA rez. kat.: aorta	8r820.j	Trombek. a embolek.: iné br. a pan. žily
8r802.d	PTA rez. kat.: isth. aor.	8r820.k	Trombek. a embolek.: c. ple. a ram.
8r802.f	PTA rez. kat.: iné . c. hrud.	8r820.l	Trombek. a embolek.: c. predla.
8r802.g	PTA rez. kat.: v. por.	8r820.m	Trombek. a embolek.: c. predko.



8r820.n	Trombek. a embolek.: femo. te.	8r838	Selek lok. tromb.: spin. c.
8r820.o	Trombek. a embolek.: femo. ži.	8r83a	Selek lok. tromb.: cie v. mal. kr. o.
8r820.p	Trombek. a embolek.: c. malf.	8r83c	Selek lok. tromb.: aorta
8r820.q	Trombek. a embolek.: umel. c.	8r83d	Selek lok. tromb.: isth. aor.
8r820.x	Trombek. a embolek.: iné	8r83e	Selek lok. tromb.: v. cava
8r821.0	Rot. trombek. a embolek.: intrakr.c.	8r83f	Selek lok. tromb.: iné . c. hrud.
8r821.1	Rot. trombek. a embolek.: extrakr. c. hl. a krk.	8r83g	Selek lok. tromb.: v. por.
8r821.8	Rot. trombek. a embolek.: spin. c.	8r83h	Selek lok. tromb.: visc. c.
8r821.a	Rot. trombek. a embolek.: cie v. mal. kr. o.	8r83i	Selek lok. tromb.: iné br. a pan. tep.
8r821.b	Rot. trombek. a embolek.: duct. arter. aper.	8r83j	Selek lok. tromb.: iné br. a pan. žily
8r821.c	Rot. trombek. a embolek.: aorta	8r83k	Selek lok. tromb.: c. ple. a ram.
8r821.d	Rot. trombek. a embolek.: isth. aor.	8r83l	Selek lok. tromb.: c. predla.
8r821.e	Rot. trombek. a embolek.: v. cava	8r83m	Selek lok. tromb.: c. predko.
8r821.f	Rot. trombek. a embolek.: iné . c. hrud.	8r83n	Selek lok. tromb.: femo. te.
8r821.g	Rot. trombek. a embolek.: v. por.	8r83o	Selek lok. tromb.: femo. ži.
8r821.h	Rot. trombek. a embolek.: visc. c.	8r83p	Selek lok. tromb.: c. malf.
8r821.i	Rot. trombek. a embolek.: iné br. a pan. tep.	8r83q	Selek lok. tromb.: umel. c.
8r821.j	Rot. trombek. a embolek.: iné br. a pan. žily	8r83x	Selek lok. tromb.: iné
8r821.k	Rot. trombek. a embolek.: c. ple. a ram.	8r840	Odstr. cud. tel.: intrakr.c.
8r821.l	Rot. trombek. a embolek.: c. predla.	8r841	Odstr. cud. tel.: extrakr. c. hl. a krk.
8r821.m	Rot. trombek. a embolek.: c. predko.	8r848	Odstr. cud. tel.: spin. c.
8r821.n	Rot. trombek. a embolek.: femo. te.	8r84a	Odstr. cud. tel.: cie v. mal. kr. o.
8r821.o	Rot. trombek. a embolek.: femo. ži.	8r84c	Odstr. cud. tel.: aorta
8r821.p	Rot. trombek. a embolek.: c. malf.	8r84d	Odstr. cud. tel.: isth. aor.
8r821.q	Rot. trombek. a embolek.: umel. c.	8r84e	Odstr. cud. tel.: v. cava
8r821.x	Rot. trombek. a embolek.: iné	8r84f	Odstr. cud. tel.: iné . c. hrud.
8r822.0	Aspir. trombek. a embolek.: intrakr.c.	8r84g	Odstr. cud. tel.: v. por.
8r822.1	Aspir. trombek. a embolek.: extrakr. c. hl. a krk.	8r84h	Odstr. cud. tel.: visc. c.
8r822.8	Aspir. trombek. a embolek.: spin. c.	8r84i	Odstr. cud. tel.: iné br. a pan. tep.
8r822.a	Aspir. trombek. a embolek.: cie v. mal. kr. o.	8r84j	Odstr. cud. tel.: iné br. a pan. žily
8r822.b	Aspir. trombek. a embolek.: duct. arter. aper.	8r84k	Odstr. cud. tel.: c. ple. a ram.
8r822.c	Aspir. trombek. a embolek.: aorta	8r84l	Odstr. cud. tel.: c. predla.
8r822.d	Aspir. trombek. a embolek.: isth. aor.	8r84m	Odstr. cud. tel.: c. predko.
8r822.e	Aspir. trombek. a embolek.: v. cava	8r84n	Odstr. cud. tel.: femo. te.
8r822.f	Aspir. trombek. a embolek.: iné . c. hrud.	8r84o	Odstr. cud. tel.: femo. ži.
8r822.g	Aspir. trombek. a embolek.: v. por.	8r84p	Odstr. cud. tel.: c. malf.
8r822.h	Aspir. trombek. a embolek.: visc. c.	8r84q	Odstr. cud. tel.: umel. c.
8r822.i	Aspir. trombek. a embolek.: iné br. a pan. tep.	8r84x	Odstr. cud. tel.: iné
8r822.j	Aspir. trombek. a embolek.: iné br. a pan. žily	8r850.8	Selek. embol. tekut.: spin. c.
8r822.k	Aspir. trombek. a embolek.: c. ple. a ram.	8r850.a	Selek. embol. tekut.: cie v. mal. kr. o.
8r822.l	Aspir. trombek. a embolek.: c. predla.	8r850.f	Selek. embol. tekut.: iné . c. hrud.
8r822.m	Aspir. trombek. a embolek.: c. predko.	8r850.k	Selek. embol. tekut.: c. ple. a ram.
8r822.n	Aspir. trombek. a embolek.: femo. te.	8r850.l	Selek. embol. tekut.: c. predla.
8r822.o	Aspir. trombek. a embolek.: femo. ži.	8r850.m	Selek. embol. tekut.: c. predko.
8r822.p	Aspir. trombek. a embolek.: c. malf.	8r850.n	Selek. embol. tekut.: femo. te.
8r822.q	Aspir. trombek. a embolek.: umel. c.	8r850.o	Selek. embol. tekut.: femo. ži.
8r822.x	Aspir. trombek. a embolek.: iné	8r850.p	Selek. embol. tekut.: c. malf.
8r823.0	Kombin. farma. trombek. a embolek.: intrakr.c.	8r850.x	Selek. embol. tekut.: iné
8r823.1	Kombin. farma. trombek. a embolek.: extrakr. c. hl. a krk.	8r851.8	Selek. embol. odp. bal.: spin. c.
8r823.8	Kombin. farma. trombek. a embolek.: spin. c.	8r851.a	Selek. embol. odp. bal.: cie v. mal. kr. o.
8r823.a	Kombin. farma. trombek. a embolek.: cie v. mal. kr. o.	8r851.f	Selek. embol. odp. bal.: iné . c. hrud.
8r823.b	Kombin. farma. trombek. a embolek.: duct. arter. aper.	8r851.k	Selek. embol. odp. bal.: c. ple. a ram.
8r823.c	Kombin. farma. trombek. a embolek.: aorta	8r851.l	Selek. embol. odp. bal.: c. predla.
8r823.d	Kombin. farma. trombek. a embolek.: isth. aor.	8r851.m	Selek. embol. odp. bal.: c. predko.
8r823.e	Kombin. farma. trombek. a embolek.: v. cava	8r851.n	Selek. embol. odp. bal.: femo. te.
8r823.f	Kombin. farma. trombek. a embolek.: iné . c. hrud.	8r851.o	Selek. embol. odp. bal.: femo. ži.
8r823.g	Kombin. farma. trombek. a embolek.: v. por.	8r851.p	Selek. embol. odp. bal.: c. malf.
8r823.h	Kombin. farma. trombek. a embolek.: visc. c.	8r851.x	Selek. embol. odp. bal.: iné
8r823.i	Kombin. farma. trombek. a embolek.: iné br. a pan. tep.	8r852.8	Selek. embol. c. okl.: spin. c.
8r823.j	Kombin. farma. trombek. a embolek.: iné br. a pan. žily	8r852.a	Selek. embol. c. okl.: cie v. mal. kr. o.
8r823.k	Kombin. farma. trombek. a embolek.: c. ple. a ram.	8r852.f	Selek. embol. c. okl.: iné . c. hrud.
8r823.l	Kombin. farma. trombek. a embolek.: c. predla.	8r852.k	Selek. embol. c. okl.: c. ple. a ram.
8r823.m	Kombin. farma. trombek. a embolek.: c. predko.	8r852.l	Selek. embol. c. okl.: c. predla.
8r823.n	Kombin. farma. trombek. a embolek.: femo. te.	8r852.m	Selek. embol. c. okl.: c. predko.
8r823.o	Kombin. farma. trombek. a embolek.: femo. ži.	8r852.n	Selek. embol. c. okl.: femo. te.
8r823.p	Kombin. farma. trombek. a embolek.: c. malf.	8r852.o	Selek. embol. c. okl.: femo. ži.
8r823.q	Kombin. farma. trombek. a embolek.: umel. c.	8r852.p	Selek. embol. c. okl.: c. malf.
8r823.x	Kombin. farma. trombek. a embolek.: iné	8r852.x	Selek. embol. c. okl.: iné
8r830	Selek lok. tromb.: intrakr.c.	8r853.8	Selek. embol. čas.: spin. c.
8r831	Selek lok. tromb.: extrakr. c. hl. a krk.	8r853.a	Selek. embol. čas.: cie v. mal. kr. o.

8r853.f	Selek. embol. čas.: iné . c. hrud.	8r880.1h	PTI 2 st. neuv. lie. : visc. c.
8r853.k	Selek. embol. čas.: c. ple. a ram.	8r880.1i	PTI 2 st. neuv. lie. : iné br. a pan. tep.
8r853.l	Selek. embol. čas.: c. predla.	8r880.1j	PTI 2 st. neuv. lie. : iné br. a pan. žily
8r853.m	Selek. embol. čas.: c. predko.	8r880.1k	PTI 2 st. neuv. lie. : c. ple. a ram.
8r853.n	Selek. embol. čas.: femo. te.	8r880.1l	PTI 2 st. neuv. lie. : c. predla.
8r853.o	Selek. embol. čas.: femo. ži.	8r880.1m	PTI 2 st. neuv. lie. : c. predko.
8r853.p	Selek. embol. čas.: c. malf.	8r880.1n	PTI 2 st. neuv. lie. : femo. te.
8r853.x	Selek. embol. čas.: iné	8r880.1o	PTI 2 st. neuv. lie. : femo. ži.
8r854.8	Selek. embol. kov. šp.: spin. c.	8r880.1p	PTI 2 st. neuv. lie. : c. malf.
8r854.a	Selek. embol. kov. šp.: ciev. mal. kr. o.	8r880.1q	PTI 2 st. neuv. lie. : umel. c.
8r854.f	Selek. embol. kov. šp.: iné . c. hrud.	8r880.1x	PTI 2 st. neuv. lie. : iné
8r854.k	Selek. embol. kov. šp.: c. ple. a ram.	8r880.20	PTI 3 st. neuv. lie. : intrakr.c.
8r854.l	Selek. embol. kov. šp.: c. predla.	8r880.22	PTI 3 st. neuv. lie. : a. car. bez b. ur.
8r854.m	Selek. embol. kov. šp.: c. predko.	8r880.23	PTI 3 st. neuv. lie. : a. car. com.
8r854.n	Selek. embol. kov. šp.: femo. te.	8r880.24	PTI 3 st. neuv. lie. : a. car. int. extrakr.
8r854.o	Selek. embol. kov. šp.: femo. ži.	8r880.25	PTI 3 st. neuv. lie. : a. car. int. extrakr. s a. car. com.
8r854.p	Selek. embol. kov. šp.: c. malf.	8r880.26	PTI 3 st. neuv. lie. : a. car. ext.
8r854.x	Selek. embol. kov. šp.: iné	8r880.28	PTI 3 st. neuv. lie. : spin. c.
8r855.8	Perkut.translum.selek.emboliz.ostat.spin.cievy	8r880.2a	PTI 3 st. neuv. lie. : ciev. mal. kr. o.
8r855.a	Perkut.translum.selek.emboliz.ostat.cievy malého krvného obehu	8r880.2b	PTI 3 st. neuv. lie. : duct. arter. aper.
8r855.f	Perkut.translum.selek.emboliz.ostat.iné cievy hrud.	8r880.2c	PTI 3 st. neuv. lie. : aorta
8r855.k	Perkut.translum.selek.emboliz.ostat.cievy pleca a ramena	8r880.2d	PTI 3 st. neuv. lie. : isth. aor.
8r855.l	Perkut.translum.selek.emboliz.ostat.cievy predl.	8r880.2e	PTI 3 st. neuv. lie. : v. cava
8r855.m	Perkut.translum.selek.emboliz.ostat.cievy predk.	8r880.2f	PTI 3 st. neuv. lie. : iné . c. hrud.
8r855.n	Perkut.translum.selek.emboliz.ostat.femor.tepny	8r880.2g	PTI 3 st. neuv. lie. : v. por.
8r855.o	Perkut.translum.selek.emboliz.ostat.femor.žily	8r880.2h	PTI 3 st. neuv. lie. : visc. c.
8r855.p	Perkut.translum.selek.emboliz.ostat.cievne malfor.	8r880.2i	PTI 3 st. neuv. lie. : iné br. a pan. tep.
8r855.x	Perkutátna transluálna selektívna embolizácia, ostatné: iné	8r880.2j	PTI 3 st. neuv. lie. : iné br. a pan. žily
8r880.00	PTI 1 st. neuv. lie. : intrakr.c.	8r880.2k	PTI 3 st. neuv. lie. : c. ple. a ram.
8r880.02	PTI 1 st. neuv. lie. : a. car. bez b. ur.	8r880.2l	PTI 3 st. neuv. lie. : c. predla.
8r880.03	PTI 1 st. neuv. lie. : a. car. com.	8r880.2m	PTI 3 st. neuv. lie. : c. predko.
8r880.04	PTI 1 st. neuv. lie. : a. car. int. extrakr.	8r880.2n	PTI 3 st. neuv. lie. : femo. te.
8r880.05	PTI 1 st. neuv. lie. : a. car. int. extrakr. s a. car. com.	8r880.2p	PTI 3 st. neuv. lie. : c. malf.
8r880.06	PTI 1 st. neuv. lie. : a. car. ext.	8r880.2q	PTI 3 st. neuv. lie. : umel. c.
8r880.08	PTI 1 st. neuv. lie. : spin. c.	8r880.2x	PTI 3 st. neuv. lie. : iné
8r880.09	PTI 1 st. neuv. lie. : pľúc. RV-PA kon.	8r880.30	PTI 4 st. neuv. lie. : intrakr.c.
8r880.0a	PTI 1 st. neuv. lie. : ciev. mal. kr. o.	8r880.32	PTI 4 st. neuv. lie. : a. car. bez b. ur.
8r880.0b	PTI 1 st. neuv. lie. : duct. arter. aper.	8r880.33	PTI 4 st. neuv. lie. : a. car. com.
8r880.0c	PTI 1 st. neuv. lie. : aorta	8r880.34	PTI 4 st. neuv. lie. : a. car. int. extrakr.
8r880.0d	PTI 1 st. neuv. lie. : isth. aor.	8r880.35	PTI 4 st. neuv. lie. : a. car. int. extrakr. s a. car. com.
8r880.0e	PTI 1 st. neuv. lie. : v. cava	8r880.36	PTI 4 st. neuv. lie. : a. car. ext.
8r880.0f	PTI 1 st. neuv. lie. : iné . c. hrud.	8r880.38	PTI 4 st. neuv. lie. : spin. c.
8r880.0g	PTI 1 st. neuv. lie. : v. por.	8r880.39	PTI 4 st. neuv. lie. : pľúc. RV-PA kon.
8r880.0h	PTI 1 st. neuv. lie. : visc. c.	8r880.3a	PTI 4 st. neuv. lie. : ciev. mal. kr. o.
8r880.0i	PTI 1 st. neuv. lie. : iné br. a pan. tep.	8r880.3b	PTI 4 st. neuv. lie. : duct. arter. aper.
8r880.0j	PTI 1 st. neuv. lie. : iné br. a pan. žily	8r880.3c	PTI 4 st. neuv. lie. : aorta
8r880.0k	PTI 1 st. neuv. lie. : c. ple. a ram.	8r880.3d	PTI 4 st. neuv. lie. : isth. aor.
8r880.0l	PTI 1 st. neuv. lie. : c. predla.	8r880.3e	PTI 4 st. neuv. lie. : v. cava
8r880.0m	PTI 1 st. neuv. lie. : c. predko.	8r880.3f	PTI 4 st. neuv. lie. : iné . c. hrud.
8r880.0n	PTI 1 st. neuv. lie. : femo. te.	8r880.3g	PTI 4 st. neuv. lie. : v. por.
8r880.0o	PTI 1 st. neuv. lie. : femo. ži.	8r880.3h	PTI 4 st. neuv. lie. : visc. c.
8r880.0p	PTI 1 st. neuv. lie. : c. malf.	8r880.3i	PTI 4 st. neuv. lie. : iné br. a pan. tep.
8r880.0q	PTI 1 st. neuv. lie. : umel. c.	8r880.3j	PTI 4 st. neuv. lie. : iné br. a pan. žily
8r880.0x	PTI 1 st. neuv. lie. : iné	8r880.3k	PTI 4 st. neuv. lie. : c. ple. a ram.
8r880.10	PTI 2 st. neuv. lie. : intrakr.c.	8r880.3l	PTI 4 st. neuv. lie. : c. predla.
8r880.12	PTI 2 st. neuv. lie. : a. car. bez b. ur.	8r880.3m	PTI 4 st. neuv. lie. : c. predko.
8r880.13	PTI 2 st. neuv. lie. : a. car. com.	8r880.3n	PTI 4 st. neuv. lie. : femo. te.
8r880.14	PTI 2 st. neuv. lie. : a. car. int. extrakr.	8r880.3o	PTI 4 st. neuv. lie. : femo. ži.
8r880.15	PTI 2 st. neuv. lie. : a. car. int. extrakr. s a. car. com.	8r880.3p	PTI 4 st. neuv. lie. : c. malf.
8r880.16	PTI 2 st. neuv. lie. : a. car. ext.	8r880.3q	PTI 4 st. neuv. lie. : umel. c.
8r880.18	PTI 2 st. neuv. lie. : spin. c.	8r880.3x	PTI 4 st. neuv. lie. : iné
8r880.19	PTI 2 st. neuv. lie. : pľúc. RV-PA kon.	8r880.40	PTI 5 st. neuv. lie. : intrakr.c.
8r880.1a	PTI 2 st. neuv. lie. : ciev. mal. kr. o.	8r880.42	PTI 5 st. neuv. lie. : a. car. bez b. ur.
8r880.1b	PTI 2 st. neuv. lie. : duct. arter. aper.	8r880.43	PTI 5 st. neuv. lie. : a. car. com.
8r880.1c	PTI 2 st. neuv. lie. : aorta	8r880.44	PTI 5 st. neuv. lie. : a. car. int. extrakr.
8r880.1d	PTI 2 st. neuv. lie. : isth. aor.	8r880.45	PTI 5 st. neuv. lie. : a. car. int. extrakr. s a. car. com.
8r880.1e	PTI 2 st. neuv. lie. : v. cava	8r880.46	PTI 5 st. neuv. lie. : a. car. ext.
8r880.1f	PTI 2 st. neuv. lie. : iné . c. hrud.	8r880.48	PTI 5 st. neuv. lie. : spin. c.
8r880.1g	PTI 2 st. neuv. lie. : v. por.	8r880.49	PTI 5 st. neuv. lie. : pľúc. RV-PA kon.
		8r880.4a	PTI 5 st. neuv. lie. : ciev. mal. kr. o.

8r880.4b	PTI 5 st. neuv. lie. : duct. arter. aper.	8r881.12	PTI 2 st. uv. lie. : a. car. bez b. ur.
8r880.4c	PTI 5 st. neuv. lie. : aorta	8r881.13	PTI 2 st. uv. lie. : a. car. com.
8r880.4d	PTI 5 st. neuv. lie. : isth. aor.	8r881.14	PTI 2 st. uv. lie. : a. car. int. extrakr.
8r880.4e	PTI 5 st. neuv. lie. : v. cava	8r881.15	PTI 2 st. uv. lie. : a. car. int. extrakr. s a. car. com.
8r880.4f	PTI 5 st. neuv. lie. : iné . c. hrud.	8r881.16	PTI 2 st. uv. lie. : a. car. ext.
8r880.4g	PTI 5 st. neuv. lie. : v. por.	8r881.18	PTI 2 st. uv. lie. : spin. c.
8r880.4h	PTI 5 st. neuv. lie. : visc. c.	8r881.19	PTI 2 st. uv. lie. : pľúc. RV-PA kon.
8r880.4i	PTI 5 st. neuv. lie. : iné br. a pan. tep.	8r881.1a	PTI 2 st. uv. lie. : cie v. mal. kr. o.
8r880.4j	PTI 5 st. neuv. lie. : iné br. a pan. žily	8r881.1b	PTI 2 st. uv. lie. : duct. arter. aper.
8r880.4k	PTI 5 st. neuv. lie. : c. ple. a ram.	8r881.1c	PTI 2 st. uv. lie. : aorta
8r880.4l	PTI 5 st. neuv. lie. : c. predla.	8r881.1d	PTI 2 st. uv. lie. : isth. aor.
8r880.4m	PTI 5 st. neuv. lie. : c. predko.	8r881.1e	PTI 2 st. uv. lie. : v. cava
8r880.4n	PTI 5 st. neuv. lie. : femo. te.	8r881.1f	PTI 2 st. uv. lie. : iné . c. hrud.
8r880.4o	PTI 5 st. neuv. lie. : femo. ži.	8r881.1g	PTI 2 st. uv. lie. : v. por.
8r880.4p	PTI 5 st. neuv. lie. : c. malf.	8r881.1h	PTI 2 st. uv. lie. : visc. c.
8r880.4q	PTI 5 st. neuv. lie. : umel. c.	8r881.1i	PTI 2 st. uv. lie. : iné br. a pan. tep.
8r880.4x	PTI 5 st. neuv. lie. : iné	8r881.1j	PTI 2 st. uv. lie. : iné br. a pan. žily
8r880.50	PTI 6 a viac st. neuv. lie. : intrakr.c.	8r881.1k	PTI 2 st. uv. lie. : c. ple. a ram.
8r880.52	PTI 6 a viac st. neuv. lie. : a. car. bez b. ur.	8r881.1l	PTI 2 st. uv. lie. : c. predla.
8r880.53	PTI 6 a viac st. neuv. lie. : a. car. com.	8r881.1m	PTI 2 st. uv. lie. : c. predko.
8r880.54	PTI 6 a viac st. neuv. lie. : a. car. int. extrakr.	8r881.1n	PTI 2 st. uv. lie. : femo. te.
8r880.55	PTI 6 a viac st. neuv. lie. : a ca in. extrak. s a. car. com.	8r881.1o	PTI 2 st. uv. lie. : femo. ži.
8r880.56	PTI 6 a viac st. neuv. lie. : a. car. ext.	8r881.1p	PTI 2 st. uv. lie. : c. malf.
8r880.58	PTI 6 a viac st. neuv. lie. : spin. c.	8r881.1q	PTI 2 st. uv. lie. : umel. c.
8r880.59	PTI 6 a viac st. neuv. lie. : pľúc. RV-PA kon.	8r881.1x	PTI 2 st. uv. lie. : iné
8r880.5a	PTI 6 a viac st. neuv. lie. : cie v. mal. kr. o.	8r881.20	PTI 3 st. uv. lie. : intrakr.c.
8r880.5b	PTI 6 a viac st. neuv. lie. : duct. arter. aper.	8r881.22	PTI 3 st. uv. lie. : a. car. bez b. ur.
8r880.5c	PTI 6 a viac st. neuv. lie. : aorta	8r881.23	PTI 3 st. uv. lie. : a. car. com.
8r880.5d	PTI 6 a viac st. neuv. lie. : isth. aor.	8r881.24	PTI 3 st. uv. lie. : a. car. int. extrakr.
8r880.5e	PTI 6 a viac st. neuv. lie. : v. cava	8r881.25	PTI 3 st. uv. lie. : a. car. int. extrakr. s a. car. com.
8r880.5f	PTI 6 a viac st. neuv. lie. : iné . c. hrud.	8r881.26	PTI 3 st. uv. lie. : a. car. ext.
8r880.5g	PTI 6 a viac st. neuv. lie. : v. por.	8r881.28	PTI 3 st. uv. lie. : spin. c.
8r880.5h	PTI 6 a viac st. neuv. lie. : visc. c.	8r881.29	PTI 3 st. uv. lie. : pľúc. RV-PA kon.
8r880.5i	PTI 6 a viac st. neuv. lie. : iné br. a pan. tep.	8r881.2a	PTI 3 st. uv. lie. : cie v. mal. kr. o.
8r880.5j	PTI 6 a viac st. neuv. lie. : iné br. a pan. žily	8r881.2b	PTI 3 st. uv. lie. : duct. arter. aper.
8r880.5k	PTI 6 a viac st. neuv. lie. : c. ple. a ram.	8r881.2c	PTI 3 st. uv. lie. : aorta
8r880.5l	PTI 6 a viac st. neuv. lie. : c. predla.	8r881.2d	PTI 3 st. uv. lie. : isth. aor.
8r880.5m	PTI 6 a viac st. neuv. lie. : c. predko.	8r881.2e	PTI 3 st. uv. lie. : v. cava
8r880.5n	PTI 6 a viac st. neuv. lie. : femo. te.	8r881.2f	PTI 3 st. uv. lie. : iné . c. hrud.
8r880.5o	PTI 6 a viac st. neuv. lie. : femo. ži.	8r881.2g	PTI 3 st. uv. lie. : v. por.
8r880.5p	PTI 6 a viac st. neuv. lie. : c. malf.	8r881.2h	PTI 3 st. uv. lie. : visc. c.
8r880.5q	PTI 6 a viac st. neuv. lie. : umel. c.	8r881.2i	PTI 3 st. uv. lie. : iné br. a pan. tep.
8r880.5x	PTI 6 a viac st. neuv. lie. : iné	8r881.2j	PTI 3 st. uv. lie. : iné br. a pan. žily
8r881.00	PTI 1 st. uv. lie. : intrakr.c.	8r881.2k	PTI 3 st. uv. lie. : c. ple. a ram.
8r881.02	PTI 1 st. uv. lie. : a. car. bez b. ur.	8r881.2l	PTI 3 st. uv. lie. : c. predla.
8r881.03	PTI 1 st. uv. lie. : a. car. com.	8r881.2m	PTI 3 st. uv. lie. : c. predko.
8r881.04	PTI 1 st. uv. lie. : a. car. int. extrakr.	8r881.2n	PTI 3 st. uv. lie. : femo. te.
8r881.05	PTI 1 st. uv. lie. : a. car. int. extrakr. s a. car. com.	8r881.2o	PTI 3 st. uv. lie. : femo. ži.
8r881.06	PTI 1 st. uv. lie. : a. car. ext.	8r881.2p	PTI 3 st. uv. lie. : c. malf.
8r881.08	PTI 1 st. uv. lie. : spin. c.	8r881.2q	PTI 3 st. uv. lie. : umel. c.
8r881.09	PTI 1 st. uv. lie. : pľúc. RV-PA kon.	8r881.2x	PTI 3 st. uv. lie. : iné
8r881.0a	PTI 1 st. uv. lie. : cie v. mal. kr. o.	8r881.30	PTI 4 st. uv. lie. : intrakr.c.
8r881.0b	PTI 1 st. uv. lie. : duct. arter. aper.	8r881.32	PTI 4 st. uv. lie. : a. car. bez b. ur.
8r881.0c	PTI 1 st. uv. lie. : aorta	8r881.33	PTI 4 st. uv. lie. : a. car. com.
8r881.0d	PTI 1 st. uv. lie. : isth. aor.	8r881.34	PTI 4 st. uv. lie. : a. car. int. extrakr.
8r881.0e	PTI 1 st. uv. lie. : v. cava	8r881.35	PTI 4 st. uv. lie. : a. car. int. extrakr. s a. car. com.
8r881.0f	PTI 1 st. uv. lie. : iné . c. hrud.	8r881.36	PTI 4 st. uv. lie. : a. car. ext.
8r881.0g	PTI 1 st. uv. lie. : v. por.	8r881.38	PTI 4 st. uv. lie. : spin. c.
8r881.0h	PTI 1 st. uv. lie. : visc. c.	8r881.39	PTI 4 st. uv. lie. : pľúc. RV-PA kon.
8r881.0i	PTI 1 st. uv. lie. : iné br. a pan. tep.	8r881.3a	PTI 4 st. uv. lie. : cie v. mal. kr. o.
8r881.0j	PTI 1 st. uv. lie. : iné br. a pan. žily	8r881.3b	PTI 4 st. uv. lie. : duct. arter. aper.
8r881.0k	PTI 1 st. uv. lie. : c. ple. a ram.	8r881.3c	PTI 4 st. uv. lie. : aorta
8r881.0l	PTI 1 st. uv. lie. : c. predla.	8r881.3d	PTI 4 st. uv. lie. : isth. aor.
8r881.0m	PTI 1 st. uv. lie. : c. predko.	8r881.3e	PTI 4 st. uv. lie. : v. cava
8r881.0n	PTI 1 st. uv. lie. : femo. te.	8r881.3f	PTI 4 st. uv. lie. : iné . c. hrud.
8r881.0o	PTI 1 st. uv. lie. : femo. ži.	8r881.3g	PTI 4 st. uv. lie. : v. por.
8r881.0p	PTI 1 st. uv. lie. : c. malf.	8r881.3h	PTI 4 st. uv. lie. : visc. c.
8r881.0q	PTI 1 st. uv. lie. : umel. c.	8r881.3i	PTI 4 st. uv. lie. : iné br. a pan. tep.
8r881.0x	PTI 1 st. uv. lie. : iné	8r881.3j	PTI 4 st. uv. lie. : iné br. a pan. žily
8r881.10	PTI 2 st. uv. lie. : intrakr.c.	8r881.3k	PTI 4 st. uv. lie. : c. ple. a ram.

8r881.3l	PTI 4 st. uv. lie. : c. predla.	8r882.0d	PTI 1 st. bior. : isth. aor.
8r881.3m	PTI 4 st. uv. lie. : c. predko.	8r882.0e	PTI 1 st. bior. : v. cava
8r881.3n	PTI 4 st. uv. lie. : femo. te.	8r882.0f	PTI 1 st. bior. : iné . c. hrud.
8r881.3o	PTI 4 st. uv. lie. : femo. ži.	8r882.0g	PTI 1 st. bior. : v. por.
8r881.3p	PTI 4 st. uv. lie. : c. malf.	8r882.0h	PTI 1 st. bior. : visc. c.
8r881.3q	PTI 4 st. uv. lie. : umel. c.	8r882.0i	PTI 1 st. bior. : iné br. a pan. tep.
8r881.3x	PTI 4 st. uv. lie. : iné	8r882.0j	PTI 1 st. bior. : iné br. a pan. žily
8r881.40	PTI 5 st. uv. lie. : intrakr.c.	8r882.0k	PTI 1 st. bior. : c. ple. a ram.
8r881.42	PTI 5 st. uv. lie. : a. car. bez b. ur.	8r882.0l	PTI 1 st. bior. : c. predla.
8r881.43	PTI 5 st. uv. lie. : a. car. com.	8r882.0m	PTI 1 st. bior. : c. predko.
8r881.44	PTI 5 st. uv. lie. : a. car. int. extrakr.	8r882.0n	PTI 1 st. bior. : femo. te.
8r881.45	PTI 5 st. uv. lie. : a. car. int. extrakr. s a. car. com.	8r882.0o	PTI 1 st. bior. : femo. ži.
8r881.46	PTI 5 st. uv. lie. : a. car. ext.	8r882.0p	PTI 1 st. bior. : c. malf.
8r881.48	PTI 5 st. uv. lie. : spin. c.	8r882.0q	PTI 1 st. bior. : umel. c.
8r881.49	PTI 5 st. uv. lie. : pľúc. RV-PA kon.	8r882.0x	PTI 1 st. bior. : iné
8r881.4a	PTI 5 st. uv. lie. : ciev. mal. kr. o.	8r882.10	PTI 2 st. bior. : intrakr.c.
8r881.4b	PTI 5 st. uv. lie. : duct. arter. aper.	8r882.12	PTI 2 st. bior. : a. car. bez b. ur.
8r881.4c	PTI 5 st. uv. lie. : aorta	8r882.13	PTI 2 st. bior. : a. car. com.
8r881.4d	PTI 5 st. uv. lie. : isth. aor.	8r882.14	PTI 2 st. bior. : a. car. int. extrakr.
8r881.4e	PTI 5 st. uv. lie. : v. cava	8r882.15	PTI 2 st. bior. : a. car. int. extrakr. s a. car. com.
8r881.4f	PTI 5 st. uv. lie. : iné . c. hrud.	8r882.16	PTI 2 st. bior. : a. car. ext.
8r881.4g	PTI 5 st. uv. lie. : v. por.	8r882.18	PTI 2 st. bior. : spin. c.
8r881.4h	PTI 5 st. uv. lie. : visc. c.	8r882.19	PTI 2 st. bior. : pľúc. RV-PA kon.
8r881.4i	PTI 5 st. uv. lie. : iné br. a pan. tep.	8r882.1a	PTI 2 st. bior. : ciev. mal. kr. o.
8r881.4j	PTI 5 st. uv. lie. : iné br. a pan. žily	8r882.1b	PTI 2 st. bior. : duct. arter. aper.
8r881.4k	PTI 5 st. uv. lie. : c. ple. a ram.	8r882.1c	PTI 2 st. bior. : aorta
8r881.4l	PTI 5 st. uv. lie. : c. predla.	8r882.1d	PTI 2 st. bior. : isth. aor.
8r881.4m	PTI 5 st. uv. lie. : c. predko.	8r882.1e	PTI 2 st. bior. : v. cava
8r881.4n	PTI 5 st. uv. lie. : femo. te.	8r882.1f	PTI 2 st. bior. : iné . c. hrud.
8r881.4o	PTI 5 st. uv. lie. : femo. ži.	8r882.1g	PTI 2 st. bior. : v. por.
8r881.4p	PTI 5 st. uv. lie. : c. malf.	8r882.1h	PTI 2 st. bior. : visc. c.
8r881.4q	PTI 5 st. uv. lie. : umel. c.	8r882.1i	PTI 2 st. bior. : iné br. a pan. tep.
8r881.4x	PTI 5 st. uv. lie. : iné	8r882.1j	PTI 2 st. bior. : iné br. a pan. žily
8r881.50	PTI 6 a viac st. uv. lie. : intrakr.c.	8r882.1k	PTI 2 st. bior. : c. ple. a ram.
8r881.52	PTI 6 a viac st. uv. lie. : a. car. bez b. ur.	8r882.1l	PTI 2 st. bior. : c. predla.
8r881.53	PTI 6 a viac st. uv. lie. : a. car. com.	8r882.1m	PTI 2 st. bior. : c. predko.
8r881.54	PTI 6 a viac st. uv. lie. : a. car. int. extrakr.	8r882.1n	PTI 2 st. bior. : femo. te.
8r881.55	PTI 6 a viac st. uv. lie. : a. ca. in. extrak. s a. car. com.	8r882.1o	PTI 2 st. bior. : femo. ži.
8r881.56	PTI 6 a viac st. uv. lie. : a. car. ext.	8r882.1p	PTI 2 st. bior. : c. malf.
8r881.58	PTI 6 a viac st. uv. lie. : spin. c.	8r882.1q	PTI 2 st. bior. : umel. c.
8r881.59	PTI 6 a viac st. uv. lie. : pľúc. RV-PA kon.	8r882.1x	PTI 2 st. bior. : iné
8r881.5a	PTI 6 a viac st. uv. lie. : ciev. mal. kr. o.	8r882.20	PTI 3 st. bior. : intrakr.c.
8r881.5b	PTI 6 a viac st. uv. lie. : duct. arter. aper.	8r882.22	PTI 3 st. bior. : a. car. bez b. ur.
8r881.5c	PTI 6 a viac st. uv. lie. : aorta	8r882.23	PTI 3 st. bior. : a. car. com.
8r881.5d	PTI 6 a viac st. uv. lie. : isth. aor.	8r882.24	PTI 3 st. bior. : a. car. int. extrakr.
8r881.5e	PTI 6 a viac st. uv. lie. : v. cava	8r882.25	PTI 3 st. bior. : a. car. int. extrakr. s a. car. com.
8r881.5f	PTI 6 a viac st. uv. lie. : iné . c. hrud.	8r882.26	PTI 3 st. bior. : a. car. ext.
8r881.5g	PTI 6 a viac st. uv. lie. : v. por.	8r882.28	PTI 3 st. bior. : spin. c.
8r881.5h	PTI 6 a viac st. uv. lie. : visc. c.	8r882.29	PTI 3 st. bior. : pľúc. RV-PA kon.
8r881.5i	PTI 6 a viac st. uv. lie. : iné br. a pan. tep.	8r882.2a	PTI 3 st. bior. : ciev. mal. kr. o.
8r881.5j	PTI 6 a viac st. uv. lie. : iné br. a pan. žily	8r882.2b	PTI 3 st. bior. : duct. arter. aper.
8r881.5k	PTI 6 a viac st. uv. lie. : c. ple. a ram.	8r882.2c	PTI 3 st. bior. : aorta
8r881.5l	PTI 6 a viac st. uv. lie. : c. predla.	8r882.2d	PTI 3 st. bior. : isth. aor.
8r881.5m	PTI 6 a viac st. uv. lie. : c. predko.	8r882.2e	PTI 3 st. bior. : v. cava
8r881.5n	PTI 6 a viac st. uv. lie. : femo. te.	8r882.2f	PTI 3 st. bior. : iné . c. hrud.
8r881.5o	PTI 6 a viac st. uv. lie. : femo. ži.	8r882.2g	PTI 3 st. bior. : v. por.
8r881.5p	PTI 6 a viac st. uv. lie. : c. malf.	8r882.2h	PTI 3 st. bior. : visc. c.
8r881.5q	PTI 6 a viac st. uv. lie. : umel. c.	8r882.2i	PTI 3 st. bior. : iné br. a pan. tep.
8r881.5x	PTI 6 a viac st. uv. lie. : iné	8r882.2j	PTI 3 st. bior. : iné br. a pan. žily
8r882.00	PTI 1 st. bior. : intrakr.c.	8r882.2k	PTI 3 st. bior. : c. ple. a ram.
8r882.02	PTI 1 st. bior. : a. car. bez b. ur.	8r882.2l	PTI 3 st. bior. : c. predla.
8r882.03	PTI 1 st. bior. : a. car. com.	8r882.2m	PTI 3 st. bior. : c. predko.
8r882.04	PTI 1 st. bior. : a. car. int. extrakr.	8r882.2n	PTI 3 st. bior. : femo. te.
8r882.05	PTI 1 st. bior. : a. car. int. extrakr. s a. car. com.	8r882.2o	PTI 3 st. bior. : femo. ži.
8r882.06	PTI 1 st. bior. : a. car. ext.	8r882.2p	PTI 3 st. bior. : c. malf.
8r882.08	PTI 1 st. bior. : spin. c.	8r882.2q	PTI 3 st. bior. : umel. c.
8r882.09	PTI 1 st. bior. : pľúc. RV-PA kon.	8r882.2x	PTI 3 st. bior. : iné
8r882.0a	PTI 1 st. bior. : ciev. mal. kr. o.	8r882.30	PTI 4 st. bior. : intrakr.c.
8r882.0b	PTI 1 st. bior. : duct. arter. aper.	8r882.32	PTI 4 st. bior. : a. car. bez b. ur.
8r882.0c	PTI 1 st. bior. : aorta	8r882.33	PTI 4 st. bior. : a. car. com.

8r882.34	PTI 4 st. bior. : a. car. int. extrakr.	8r882.5n	PTI 6 a viac st. bior. : femo. te.
8r882.35	PTI 4 st. bior. : a. car. int. extrakr. s a. car. com.	8r882.5o	PTI 6 a viac st. bior. : femo. ži.
8r882.36	PTI 4 st. bior. : a. car. ext.	8r882.5p	PTI 6 a viac st. bior. : c. malf.
8r882.38	PTI 4 st. bior. : spin. c.	8r882.5q	PTI 6 a viac st. bior. : umel. c.
8r882.39	PTI 4 st. bior. : pľúc. RV-PA kon.	8r882.5x	PTI 6 a viac st. bior. : iné
8r882.3a	PTI 4 st. bior. : cie v. mal. kr. o.	8r883.00	PTI nepok. 1 CP st. : intrakr.c.
8r882.3b	PTI 4 st. bior. : duct. arter. aper.	8r883.02	PTI nepok. 1 CP st. : a. car. bez b. ur.
8r882.3c	PTI 4 st. bior. : aorta	8r883.03	PTI nepok. 1 CP st. : a. car. com.
8r882.3d	PTI 4 st. bior. : isth. aor.	8r883.04	PTI nepok. 1 CP st. : a. car. int. extrakr.
8r882.3e	PTI 4 st. bior. : v. cava	8r883.05	PTI nepok. 1 CP st. : a. car. int. extrakr. s a. car. com.
8r882.3f	PTI 4 st. bior. : iné . c. hrud.	8r883.06	PTI nepok. 1 CP st. : a. car. ext.
8r882.3g	PTI 4 st. bior. : v. por.	8r883.08	PTI nepok. 1 CP st. : spin. c.
8r882.3h	PTI 4 st. bior. : visc. c.	8r883.09	PTI nepok. 1 CP st. : RV-PA kontinuity
8r882.3i	PTI 4 st. bior. : iné br. a pan. tep.	8r883.0a	PTI nepok. 1 CP st. : malý krv. obeh
8r882.3j	PTI 4 st. bior. : iné br. a pan. žily	8r883.0b	PTI nepok. 1 CP st. : duct. arter. aper.
8r882.3k	PTI 4 st. bior. : c. ple. a ram.	8r883.0c	PTI nepok. 1 CP st. : aorta
8r882.3l	PTI 4 st. bior. : c. predla.	8r883.0d	PTI nepok. 1 CP st. : isth. aor.
8r882.3m	PTI 4 st. bior. : c. predko.	8r883.0e	PTI nepok. 1 CP st. : v. cava
8r882.3n	PTI 4 st. bior. : femo. te.	8r883.0f	PTI nepok. 1 CP st. : iné . c. hrud.
8r882.3o	PTI 4 st. bior. : femo. ži.	8r883.0g	PTI nepok. 1 CP st. : v. por.
8r882.3p	PTI 4 st. bior. : c. malf.	8r883.0h	PTI nepok. 1 CP st. : visc. c.
8r882.3q	PTI 4 st. bior. : umel. c.	8r883.0i	PTI nepok. 1 CP st. : iné br. a pan. tep.
8r882.3x	PTI 4 st. bior. : iné	8r883.0j	PTI nepok. 1 CP st. : iné br. a pan. žily
8r882.40	PTI 5 st. bior. : intrakr.c.	8r883.0k	PTI nepok. 1 CP st. : c. ple. a ram.
8r882.42	PTI 5 st. bior. : a. car. bez b. ur.	8r883.0l	PTI nepok. 1 CP st. : c. predla.
8r882.43	PTI 5 st. bior. : a. car. com.	8r883.0m	PTI nepok. 1 CP st. : c. predko.
8r882.44	PTI 5 st. bior. : a. car. int. extrakr.	8r883.0n	PTI nepok. 1 CP st. : femo. te.
8r882.45	PTI 5 st. bior. : a. car. int. extrakr. s a. car. com.	8r883.0o	PTI nepok. 1 CP st. : femo. ži.
8r882.46	PTI 5 st. bior. : a. car. ext.	8r883.0p	PTI nepok. 1 CP st. : c. malf.
8r882.48	PTI 5 st. bior. : spin. c.	8r883.0q	PTI nepok. 1 CP st. : umel. c.
8r882.49	PTI 5 st. bior. : pľúc. RV-PA kon.	8r883.0x	PTI nepok. 1 CP st. : iné
8r882.4a	PTI 5 st. bior. : cie v. mal. kr. o.	8r883.10	PTI nepok. CP 2 st. : intrakr.c.
8r882.4b	PTI 5 st. bior. : duct. arter. aper.	8r883.12	PTI nepok. CP 2 st. : a. car. bez b. ur.
8r882.4c	PTI 5 st. bior. : aorta	8r883.13	PTI nepok. CP 2 st. : a. car. com.
8r882.4d	PTI 5 st. bior. : isth. aor.	8r883.14	PTI nepok. CP 2 st. : a. car. int. extrakr.
8r882.4e	PTI 5 st. bior. : v. cava	8r883.15	PTI nepok. CP 2 st. : a. car. int. extrakr. s a. car. com.
8r882.4f	PTI 5 st. bior. : iné . c. hrud.	8r883.16	PTI nepok. CP 2 st. : a. car. ext.
8r882.4g	PTI 5 st. bior. : v. por.	8r883.18	PTI nepok. CP 2 st. : spin. c.
8r882.4h	PTI 5 st. bior. : visc. c.	8r883.19	PTI nepok. CP 2 st. : RV-PA kontinuity
8r882.4i	PTI 5 st. bior. : iné br. a pan. tep.	8r883.1a	PTI nepok. CP 2 st. : malý krv. obeh
8r882.4j	PTI 5 st. bior. : iné br. a pan. žily	8r883.1b	PTI nepok. CP 2 st. : duct. arter. aper.
8r882.4k	PTI 5 st. bior. : c. ple. a ram.	8r883.1c	PTI nepok. CP 2 st. : aorta
8r882.4l	PTI 5 st. bior. : c. predla.	8r883.1d	PTI nepok. CP 2 st. : isth. aor.
8r882.4m	PTI 5 st. bior. : c. predko.	8r883.1e	PTI nepok. CP 2 st. : v. cava
8r882.4n	PTI 5 st. bior. : femo. te.	8r883.1f	PTI nepok. CP 2 st. : iné . c. hrud.
8r882.4o	PTI 5 st. bior. : femo. ži.	8r883.1g	PTI nepok. CP 2 st. : v. por.
8r882.4p	PTI 5 st. bior. : c. malf.	8r883.1h	PTI nepok. CP 2 st. : visc. c.
8r882.4q	PTI 5 st. bior. : umel. c.	8r883.1i	PTI nepok. CP 2 st. : iné br. a pan. tep.
8r882.4x	PTI 5 st. bior. : iné	8r883.1j	PTI nepok. CP 2 st. : iné br. a pan. žily
8r882.50	PTI 6 a viac st. bior. : intrakr.c.	8r883.1k	PTI nepok. CP 2 st. : c. ple. a ram.
8r882.52	PTI 6 a viac st. bior. : a. car. bez b. ur.	8r883.1l	PTI nepok. CP 2 st. : c. predla.
8r882.53	PTI 6 a viac st. bior. : a. car. com.	8r883.1m	PTI nepok. CP 2 st. : c. predko.
8r882.54	PTI 6 a viac st. bior. : a. car. int. extrakr.	8r883.1n	PTI nepok. CP 2 st. : femo. te.
8r882.55	PTI 6 a viac st. bior. : a. ca. in. extrakr. s a. car. com.	8r883.1o	PTI nepok. CP 2 st. : femo. ži.
8r882.56	PTI 6 a viac st. bior. : a. car. ext.	8r883.1p	PTI nepok. CP 2 st. : c. malf.
8r882.58	PTI 6 a viac st. bior. : spin. c.	8r883.1q	PTI nepok. CP 2 st. : umel. c.
8r882.59	PTI 6 a viac st. bior. : pľúc. RV-PA kon.	8r883.1x	PTI nepok. CP 2 st. : iné
8r882.5a	PTI 6 a viac st. bior. : cie v. mal. kr. o.	8r884.00	PTI pok. 1 CP st. : intrakr.c.
8r882.5b	PTI 6 a viac st. bior. : duct. arter. aper.	8r884.02	PTI pok. 1 CP st. : a. car. bez b. ur.
8r882.5c	PTI 6 a viac st. bior. : aorta	8r884.03	PTI pok. 1 CP st. : a. car. com.
8r882.5d	PTI 6 a viac st. bior. : isth. aor.	8r884.04	PTI pok. 1 CP st. : a. car. int. extrakr.
8r882.5e	PTI 6 a viac st. bior. : v. cava	8r884.05	PTI pok. 1 CP st. : a. car. int. extrakr. s a. car. com.
8r882.5f	PTI 6 a viac st. bior. : iné . c. hrud.	8r884.06	PTI pok. 1 CP st. : a. car. ext.
8r882.5g	PTI 6 a viac st. bior. : v. por.	8r884.08	PTI pok. 1 CP st. : spin. c.
8r882.5h	PTI 6 a viac st. bior. : visc. c.	8r884.09	PTI pok. 1 CP st. : RV-PA kontinuity
8r882.5i	PTI 6 a viac st. bior. : iné br. a pan. tep.	8r884.0a	PTI pok. 1 CP st. : malý krv. obeh
8r882.5j	PTI 6 a viac st. bior. : iné br. a pan. žily	8r884.0b	PTI pok. 1 CP st. : duct. arter. aper.
8r882.5k	PTI 6 a viac st. bior. : c. ple. a ram.	8r884.0c	PTI pok. 1 CP st. : aorta
8r882.5l	PTI 6 a viac st. bior. : c. predla.	8r884.0d	PTI pok. 1 CP st. : isth. aor.
8r882.5m	PTI 6 a viac st. bior. : c. predko.	8r884.0e	PTI pok. 1 CP st. : v. cava

8r884.0f	PTI pok. 1 CP st. : iné . c. hrud.	8r885.53	PTI 6 a viac st. s emb. och.: a. car. com.
8r884.0g	PTI pok. 1 CP st. : v. por.	8r885.54	PTI 6 a viac st. s emb. och.: a. car. int. extrakr.
8r884.0h	PTI pok. 1 CP st. : visc. c.	8r885.55	PTI 6 a viac st. s emb. och.: a. ca in extrak. s a ca com.
8r884.0i	PTI pok. 1 CP st. : iné br. a pan. tep.	8r885.56	PTI 6 a viac st. s emb. och.: a. car. ext.
8r884.0j	PTI pok. 1 CP st. : iné br. a pan. žily	8r885.5x	PTI 6 a viac st. s emb. och.: iné
8r884.0k	PTI pok. 1 CP st. : c. ple. a ram.	8r886.00	PTI 1 stentgr.: ink. C.
8r884.0l	PTI pok. 1 CP st. : c. predla.	8r886.02	PTI 1 stentgr.: a. car. bez b. ur.
8r884.0m	PTI pok. 1 CP st. : c. predko.	8r886.03	PTI 1 stentgr.: a. car. com.
8r884.0n	PTI pok. 1 CP st. : femo. te.	8r886.04	PTI 1 stentgr.: a. car. int. extrakr.
8r884.0o	PTI pok. 1 CP st. : femo. ži.	8r886.05	PTI 1 stentgr.: a. car. int. extrakr. s a. car. com.
8r884.0p	PTI pok. 1 CP st. : c. malf.	8r886.06	PTI 1 stentgr.: a. car. ext.
8r884.0q	PTI pok. 1 CP st. : umel. c.	8r886.0a	PTI 1 stentgr.: ciev. mal. kr. o.
8r884.0x	PTI pok. 1 CP st. : iné	8r886.0b	PTI 1 stentgr.: duct. arter. aper.
8r884.10	PTI pok. CP 2 st. : intrakr.c.	8r886.0e	PTI 1 stentgr.: v. cava
8r884.12	PTI pok. CP 2 st. : a. car. bez b. ur.	8r886.0f	PTI 1 stentgr.: iné . c. hrud.
8r884.13	PTI pok. CP 2 st. : a. car. com.	8r886.0g	PTI 1 stentgr.: v. por.
8r884.14	PTI pok. CP 2 st. : a. car. int. extrakr.	8r886.0h	PTI 1 stentgr.: visc. c.
8r884.15	PTI pok. CP 2 st. : a. car. int. extrakr. s a. car. com.	8r886.0i	PTI 1 stentgr.: iné br. a pan. tep.
8r884.16	PTI pok. CP 2 st. : a. car. ext.	8r886.0j	PTI 1 stentgr.: iné br. a pan. žily
8r884.18	PTI pok. CP 2 st. : spin. c.	8r886.0k	PTI 1 stentgr.: c. ple. a ram.
8r884.19	PTI pok. CP 2 st. : RV-PA kontinuity	8r886.0l	PTI 1 stentgr.: c. predla.
8r884.1a	PTI pok. CP 2 st. : malý krv. obeh	8r886.0m	PTI 1 stentgr.: c. predko.
8r884.1b	PTI pok. CP 2 st. : duct. arter. aper.	8r886.0n	PTI 1 stentgr.: femo. te.
8r884.1c	PTI pok. CP 2 st. : aorta	8r886.0o	PTI 1 stentgr.: femo. ži.
8r884.1d	PTI pok. CP 2 st. : isth. aor.	8r886.0p	PTI 1 stentgr.: c. malf.
8r884.1e	PTI pok. CP 2 st. : v. cava	8r886.0q	PTI 1 stentgr.: umel. c.
8r884.1f	PTI pok. CP 2 st. : iné . c. hrud.	8r886.0x	PTI 1 stentgr.: iné
8r884.1g	PTI pok. CP 2 st. : v. por.	8r886.10	PTI 2 stentgr.: ink. C.
8r884.1h	PTI pok. CP 2 st. : visc. c.	8r886.12	PTI 2 stentgr.: a. car. bez b. ur.
8r884.1i	PTI pok. CP 2 st. : iné br. a pan. tep.	8r886.13	PTI 2 stentgr.: a. car. com.
8r884.1j	PTI pok. CP 2 st. : iné br. a pan. žily	8r886.14	PTI 2 stentgr.: a. car. int. extrakr.
8r884.1k	PTI pok. CP 2 st. : c. ple. a ram.	8r886.15	PTI 2 stentgr.: a. car. int. extrakr. s a. car. com.
8r884.1l	PTI pok. CP 2 st. : c. predla.	8r886.16	PTI 2 stentgr.: a. car. ext.
8r884.1m	PTI pok. CP 2 st. : c. predko.	8r886.1a	PTI 2 stentgr.: ciev. mal. kr. o.
8r884.1n	PTI pok. CP 2 st. : femo. te.	8r886.1b	PTI 2 stentgr.: duct. arter. aper.
8r884.1o	PTI pok. CP 2 st. : femo. ži.	8r886.1e	PTI 2 stentgr.: v. cava
8r884.1p	PTI pok. CP 2 st. : c. malf.	8r886.1f	PTI 2 stentgr.: iné . c. hrud.
8r884.1q	PTI pok. CP 2 st. : umel. c.	8r886.1g	PTI 2 stentgr.: v. por.
8r884.1x	PTI pok. CP 2 st. : iné	8r886.1h	PTI 2 stentgr.: visc. c.
8r885.02	PTI 1 st. s emb. och.: a. car. bez b. ur.	8r886.1i	PTI 2 stentgr.: iné br. a pan. tep.
8r885.03	PTI 1 st. s emb. och.: a. car. com.	8r886.1j	PTI 2 stentgr.: iné br. a pan. žily
8r885.04	PTI 1 st. s emb. och.: a. car. int. extrakr.	8r886.1k	PTI 2 stentgr.: c. ple. a ram.
8r885.05	PTI 1 st. s emb. och.: a. car. int. extrakr. s a. car. com.	8r886.1l	PTI 2 stentgr.: c. predla.
8r885.06	PTI 1 st. s emb. och.: a. car. ext.	8r886.1m	PTI 2 stentgr.: c. predko.
8r885.0x	PTI 1 st. s emb. och.: iné	8r886.1n	PTI 2 stentgr.: femo. te.
8r885.12	PTI 2 st. s emb. och.: a. car. bez b. ur.	8r886.1o	PTI 2 stentgr.: femo. ži.
8r885.13	PTI 2 st. s emb. och.: a. car. com.	8r886.1p	PTI 2 stentgr.: c. malf.
8r885.14	PTI 2 st. s emb. och.: a. car. int. extrakr.	8r886.1q	PTI 2 stentgr.: umel. c.
8r885.15	PTI 2 st. s emb. och.: a. car. int. extrakr. s a. car. com.	8r886.1x	PTI 2 stentgr.: iné
8r885.16	PTI 2 st. s emb. och.: a. car. ext.	8r886.20	PTI 3 stentgr.: ink. C.
8r885.1x	PTI 2 st. s emb. och.: iné	8r886.22	PTI3 stentgr.: a. car. bez b. ur.
8r885.22	PTI 3 st. s emb. och.: a. car. bez b. ur.	8r886.23	PTI3 stentgr.: a. car. com.
8r885.23	PTI 3 st. s emb. och.: a. car. com.	8r886.24	PTI3 stentgr.: a. car. int. extrakr.
8r885.24	PTI 3 st. s emb. och.: a. car. int. extrakr.	8r886.25	PTI3 stentgr.: a. car. int. extrakr. s a. car. com.
8r885.25	PTI 3 st. s emb. och.: a. car. int. extrakr. s a. car. com.	8r886.26	PTI3 stentgr.: a. car. ext.
8r885.26	PTI 3 st. s emb. och.: a. car. ext.	8r886.2a	PTI3 stentgr.: ciev. mal. kr. o.
8r885.2x	PTI 3 st. s emb. och.: iné	8r886.2b	PTI3 stentgr.: duct. arter. aper.
8r885.32	PTI 4 st. s emb. och.: a. car. bez b. ur.	8r886.2e	PTI3 stentgr.: v. cava
8r885.33	PTI 4 st. s emb. och.: a. car. com.	8r886.2f	PTI3 stentgr.: iné . c. hrud.
8r885.34	PTI 4 st. s emb. och.: a. car. int. extrakr.	8r886.2g	PTI3 stentgr.: v. por.
8r885.35	PTI 4 st. s emb. och.: a. car. int. extrakr. s a. car. com.	8r886.2h	PTI3 stentgr.: visc. c.
8r885.36	PTI 4 st. s emb. och.: a. car. ext.	8r886.2i	PTI3 stentgr.: iné br. a pan. tep.
8r885.3x	PTI 4 st. s emb. och.: iné	8r886.2j	PTI3 stentgr.: iné br. a pan. žily
8r885.42	PTI 5 st. s emb. och.: a. car. bez b. ur.	8r886.2k	PTI3 stentgr.: c. ple. a ram.
8r885.43	PTI 5 st. s emb. och.: a. car. com.	8r886.2l	PTI3 stentgr.: c. predla.
8r885.44	PTI 5 st. s emb. och.: a. car. int. extrakr.	8r886.2m	PTI3 stentgr.: c. predko.
8r885.45	PTI 5 st. s emb. och.: a. car. int. extrakr. s a. car. com.	8r886.2n	PTI3 stentgr.: femo. te.
8r885.46	PTI 5 st. s emb. och.: a. car. ext.	8r886.2o	PTI3 stentgr.: femo. ži.
8r885.4x	PTI 5 st. s emb. och.: iné	8r886.2p	PTI3 stentgr.: c. malf.
8r885.52	PTI 6 a viac st. s emb. och.: a. car. bez b. ur.	8r886.2q	PTI3 stentgr.: umel. c.

8r886.2x	PTI3 stentgr.: iné	8r887.04	PTI 1 flowd.: a. car. int. extrakr.
8r886.30	PTI 4 stentgr.: ink. C.	8r887.05	PTI 1 flowd.: a. car. int. extrakr. s a. car. com.
8r886.32	PTI 4 stentgr.: a. car. bez b. ur.	8r887.0c	PTI 1 flowd.: aorta
8r886.33	PTI 4 stentgr.: a. car. com.	8r887.0f	PTI 1 flowd.: iné . c. hrud.
8r886.34	PTI 4 stentgr.: a. car. int. extrakr.	8r887.0h	PTI 1 flowd.: visc. c.
8r886.35	PTI 4 stentgr.: a. car. int. extrakr. s a. car. com.	8r887.0i	PTI 1 flowd.: iné br. a pan. tep.
8r886.36	PTI 4 stentgr.: a. car. ext.	8r887.0j	PTI 1 flowd.: iné br. a pan. žily
8r886.3a	PTI 4 stentgr.: ciev. mal. kr. o.	8r887.0p	PTI 1 flowd.: c. malf.
8r886.3b	PTI 4 stentgr.: duct. arter. aper.	8r887.0x	PTI 1 flowd.: iné
8r886.3e	PTI 4 stentgr.: v. cava	8r887.10	PTI 2 flowd.: intrakr.c.
8r886.3f	PTI 4 stentgr.: iné . c. hrud.	8r887.12	PTI 2 flowd.: a. car. bez b. ur.
8r886.3g	PTI 4 stentgr.: v. por.	8r887.13	PTI 2 flowd.: a. car. com.
8r886.3h	PTI 4 stentgr.: visc. c.	8r887.14	PTI 2 flowd.: a. car. int. extrakr.
8r886.3i	PTI 4 stentgr.: iné br. a pan. tep.	8r887.15	PTI 2 flowd.: a. car. int. extrakr. s a. car. com.
8r886.3j	PTI 4 stentgr.: iné br. a pan. žily	8r887.1c	PTI 2 flowd.: aorta
8r886.3k	PTI 4 stentgr.: c. ple. a ram.	8r887.1f	PTI 2 flowd.: iné . c. hrud.
8r886.3l	PTI 4 stentgr.: c. predla.	8r887.1h	PTI 2 flowd.: visc. c.
8r886.3m	PTI 4 stentgr.: c. predko.	8r887.1i	PTI 2 flowd.: iné br. a pan. tep.
8r886.3n	PTI 4 stentgr.: femo. te.	8r887.1j	PTI 2 flowd.: iné br. a pan. žily
8r886.3o	PTI 4 stentgr.: femo. ži.	8r887.1p	PTI 2 flowd.: c. malf.
8r886.3p	PTI 4 stentgr.: c. malf.	8r887.1x	PTI 2 flowd.: iné
8r886.3q	PTI 4 stentgr.: umel. c.	8r887.20	PTI3 flowd.: intrakr.c.
8r886.3x	PTI 4 stentgr.: iné	8r887.22	PTI3 flowd.: a. car. bez b. ur.
8r886.40	PTI 5 stentgr.: ink. C.	8r887.23	PTI3 flowd.: a. car. com.
8r886.42	PTI 5 stentgr.: a. car. bez b. ur.	8r887.24	PTI3 flowd.: a. car. int. extrakr.
8r886.43	PTI 5 stentgr.: a. car. com.	8r887.25	PTI3 flowd.: a. car. int. extrakr. s a. car. com.
8r886.44	PTI 5 stentgr.: a. car. int. extrakr.	8r887.2c	PTI3 flowd.: aorta
8r886.45	PTI 5 stentgr.: a. car. int. extrakr. s a. car. com.	8r887.2f	PTI3 flowd.: iné . c. hrud.
8r886.46	PTI 5 stentgr.: a. car. ext.	8r887.2h	PTI3 flowd.: visc. c.
8r886.4a	PTI 5 stentgr.: ciev. mal. kr. o.	8r887.2i	PTI3 flowd.: iné br. a pan. tep.
8r886.4b	PTI 5 stentgr.: duct. arter. aper.	8r887.2j	PTI3 flowd.: iné br. a pan. žily
8r886.4e	PTI 5 stentgr.: v. cava	8r887.2p	PTI3 flowd.: c. malf.
8r886.4f	PTI 5 stentgr.: iné . c. hrud.	8r887.2x	PTI3 flowd.: iné
8r886.4g	PTI 5 stentgr.: v. por.	8r887.30	PTI 4 flowd.: intrakr.c.
8r886.4h	PTI 5 stentgr.: visc. c.	8r887.32	PTI 4 flowd.: a. car. bez b. ur.
8r886.4i	PTI 5 stentgr.: iné br. a pan. tep.	8r887.33	PTI 4 flowd.: a. car. com.
8r886.4j	PTI 5 stentgr.: iné br. a pan. žily	8r887.34	PTI 4 flowd.: a. car. int. extrakr.
8r886.4k	PTI 5 stentgr.: c. ple. a ram.	8r887.35	PTI 4 flowd.: a. car. int. extrakr. s a. car. com.
8r886.4l	PTI 5 stentgr.: c. predla.	8r887.3c	PTI 4 flowd.: aorta
8r886.4m	PTI 5 stentgr.: c. predko.	8r887.3f	PTI 4 flowd.: iné . c. hrud.
8r886.4n	PTI 5 stentgr.: femo. te.	8r887.3h	PTI 4 flowd.: visc. c.
8r886.4o	PTI 5 stentgr.: femo. ži.	8r887.3i	PTI 4 flowd.: iné br. a pan. tep.
8r886.4p	PTI 5 stentgr.: c. malf.	8r887.3j	PTI 4 flowd.: iné br. a pan. žily
8r886.4q	PTI 5 stentgr.: umel. c.	8r887.3p	PTI 4 flowd.: c. malf.
8r886.4x	PTI 5 stentgr.: iné	8r887.3x	PTI 4 flowd.: iné
8r886.50	PTI 6 a v stentgr.: ink. C.	8r887.40	PTI 5 flowd.: intrakr.c.
8r886.52	PTI 6 a viac stentgr.: a. car. bez b. ur.	8r887.42	PTI 5 flowd.: a. car. bez b. ur.
8r886.53	PTI 6 a viac stentgr.: a. car. com.	8r887.43	PTI 5 flowd.: a. car. com.
8r886.54	PTI 6 a viac stentgr.: a. car. int. extrakr.	8r887.44	PTI 5 flowd.: a. car. int. extrakr.
8r886.55	PTI 6 a viac stentgr.: a. car. int. extrakr. s a. car. com.	8r887.45	PTI 5 flowd.: a. car. int. extrakr. s a. car. com.
8r886.56	PTI 6 a viac stentgr.: a. car. ext.	8r887.4c	PTI 5 flowd.: aorta
8r886.5a	PTI 6 a viac stentgr.: ciev. mal. kr. o.	8r887.4f	PTI 5 flowd.: iné . c. hrud.
8r886.5b	PTI 6 a viac stentgr.: duct. arter. aper.	8r887.4h	PTI 5 flowd.: visc. c.
8r886.5e	PTI 6 a viac stentgr.: v. cava	8r887.4i	PTI 5 flowd.: iné br. a pan. tep.
8r886.5f	PTI 6 a viac stentgr.: iné . c. hrud.	8r887.4j	PTI 5 flowd.: iné br. a pan. žily
8r886.5g	PTI 6 a viac stentgr.: v. por.	8r887.4p	PTI 5 flowd.: c. malf.
8r886.5h	PTI 6 a viac stentgr.: visc. c.	8r887.4x	PTI 5 flowd.: iné
8r886.5i	PTI 6 a viac stentgr.: iné br. a pan. tep.	8r887.50	PTI 6 a viac flowd.: intrakr.c.
8r886.5j	PTI 6 a viac stentgr.: iné br. a pan. žily	8r887.52	PTI 6 a viac flowd.: a. car. bez b. ur.
8r886.5k	PTI 6 a viac stentgr.: c. ple. a ram.	8r887.53	PTI 6 a viac flowd.: a. car. com.
8r886.5l	PTI 6 a viac stentgr.: c. predla.	8r887.54	PTI 6 a viac flowd.: a. car. int. extrakr.
8r886.5m	PTI 6 a viac stentgr.: c. predko.	8r887.55	PTI 6 a viac flowd.: a. car. int. extrakr. s a. car. com.
8r886.5n	PTI 6 a viac stentgr.: femo. te.	8r887.5c	PTI 6 a viac flowd.: aorta
8r886.5o	PTI 6 a viac stentgr.: femo. ži.	8r887.5f	PTI 6 a viac flowd.: iné . c. hrud.
8r886.5p	PTI 6 a viac stentgr.: c. malf.	8r887.5h	PTI 6 a viac flowd.: visc. c.
8r886.5q	PTI 6 a viac stentgr.: umel. c.	8r887.5i	PTI 6 a viac flowd.: iné br. a pan. tep.
8r886.5x	PTI 6 a viac stentgr.: iné	8r887.5j	PTI 6 a viac flowd.: iné br. a pan. žily
8r887.00	PTI 1 flowd.: intrakr.c.	8r887.5p	PTI 6 a viac flowd.: c. malf.
8r887.02	PTI 1 flowd.: a. car. bez b. ur.	8r887.5x	PTI 6 a viac flowd.: iné
8r887.03	PTI 1 flowd.: a. car. com.	8r887.60	PTI 1 HPC flowd.: intrakr.c.

8r887.62	PTI 1 HPC flowd.: a. car. bez b. ur.	8r887.92	PTI 4 HPC flowd.: a. car. bez b. ur.
8r887.63	PTI 1 HPC flowd.: a. car. com.	8r887.93	PTI 4 HPC flowd.: a. car. com.
8r887.64	PTI 1 HPC flowd.: a. car. int. extrakr.	8r887.94	PTI 4 HPC flowd.: a. car. int. extrakr.
8r887.65	PTI 1 HPC flowd.: a. car. int. extrakr. s a. car. com.	8r887.95	PTI 4 HPC flowd.: a. car. int. extrakr. s a. car. com.
8r887.6c	PTI 1 HPC flowd.: aorta	8r887.9c	PTI 4 HPC flowd.: aorta
8r887.6f	PTI 1 HPC flowd.: iné . c. hrud.	8r887.9f	PTI 4 HPC flowd.: iné . c. hrud.
8r887.6h	PTI 1 HPC flowd.: visc. c.	8r887.9h	PTI 4 HPC flowd.: visc. c.
8r887.6i	PTI 1 HPC flowd.: iné br. a pan. tep.	8r887.9i	PTI 4 HPC flowd.: iné br. a pan. tep.
8r887.6j	PTI 1 HPC flowd.: iné br. a pan. žily	8r887.9j	PTI 4 HPC flowd.: iné br. a pan. žily
8r887.6p	PTI 1 HPC flowd.: c. malf.	8r887.9p	PTI 4 HPC flowd.: c. malf.
8r887.6x	PTI 1 HPC flowd.: iné	8r887.9x	PTI 4 HPC flowd.: iné
8r887.70	PTI 2 HPC flowd.: intrakr.c.	8r887.a0	PTI 5 HPC flowd.: intrakr.c.
8r887.72	PTI 2 HPC flowd.: a. car. bez b. ur.	8r887.a2	PTI 5 HPC flowd.: a. car. bez b. ur.
8r887.73	PTI 2 HPC flowd.: a. car. com.	8r887.a3	PTI 5 HPC flowd.: a. car. com.
8r887.74	PTI 2 HPC flowd.: a. car. int. extrakr.	8r887.a4	PTI 5 HPC flowd.: a. car. int. extrakr.
8r887.75	PTI 2 HPC flowd.: a. car. int. extrakr. s a. car. com.	8r887.a5	PTI 5 HPC flowd.: a. car. int. extrakr. s a. car. com.
8r887.7c	PTI 2 HPC flowd.: aorta	8r887.ac	PTI 5 HPC flowd.: aorta
8r887.7f	PTI 2 HPC flowd.: iné . c. hrud.	8r887.af	PTI 5 HPC flowd.: iné . c. hrud.
8r887.7h	PTI 2 HPC flowd.: visc. c.	8r887.ah	PTI 5 HPC flowd.: visc. c.
8r887.7i	PTI 2 HPC flowd.: iné br. a pan. tep.	8r887.ai	PTI 5 HPC flowd.: iné br. a pan. tep.
8r887.7j	PTI 2 HPC flowd.: iné br. a pan. žily	8r887.aj	PTI 5 HPC flowd.: iné br. a pan. žily
8r887.7p	PTI 2 HPC flowd.: c. malf.	8r887.ap	PTI 5 HPC flowd.: c. malf.
8r887.7x	PTI 2 HPC flowd.: iné	8r887.ax	PTI 5 HPC flowd.: iné
8r887.80	PTI 3 HPC flowd.: intrakr.c.	8r887.b0	PTI 6 a v HPC flowd.: intrakr.c.
8r887.82	PTI 3 HPC flowd.: a. car. bez b. ur.	8r887.b2	PTI 6 a v HPC flowd.: a. car. bez b. ur.
8r887.83	PTI 3 HPC flowd.: a. car. com.	8r887.b3	PTI 6 a v HPC flowd.: a. car. com.
8r887.84	PTI 3 HPC flowd.: a. car. int. extrakr.	8r887.b4	PTI 6 a v HPC flowd.: a. car. int. extrakr.
8r887.85	PTI 3 HPC flowd.: a. car. int. extrakr. s a. car. com.	8r887.b5	PTI 6 a v HPC flowd.: a. car. int. extrakr. s a. car. com.
8r887.8c	PTI 3 HPC flowd.: aorta	8r887.bc	PTI 6 a v HPC flowd.: aorta
8r887.8f	PTI 3 HPC flowd.: iné . c. hrud.	8r887.bf	PTI 6 a v HPC flowd.: iné . c. hrud.
8r887.8h	PTI 3 HPC flowd.: visc. c.	8r887.bh	PTI 6 a v HPC flowd.: visc. c.
8r887.8i	PTI 3 HPC flowd.: iné br. a pan. tep.	8r887.bi	PTI 6 a v HPC flowd.: iné br. a pan. tep.
8r887.8j	PTI 3 HPC flowd.: iné br. a pan. žily	8r887.bj	PTI 6 a v HPC flowd.: iné br. a pan. žily
8r887.8p	PTI 3 HPC flowd.: c. malf.	8r887.bp	PTI 6 a v HPC flowd.: c. malf.
8r887.8x	PTI 3 HPC flowd.: iné	8r887.bx	PTI 6 a v HPC flowd.: iné
8r887.90	PTI 4 HPC flowd.: intrakr.c.		

### Výkon K09-3

12m11.0↔	Perkut.(ihl.)biopsia lymf.uzlín krku	13a11.5	Stereotaktická biopsia intrakraniálnych ciev
12m11.1↔	Perkut.(ihl.)biopsia suprakl.lymf.uzlín(Virchow u)	13j01	Biopsia s incíziou mediastína
12m11.2↔	Perkut.(ihl.)biopsia axilárnych lymf.uzlín	13k02.0↔	Biopsia s incíziou extrakraniál.ciev hlavy a krku
12m11.3	Perkut.(ihl.)biopsia mediastinál.lymf.uzlín	13k02.1↔	Biopsia s incíziou ciev pleca, ramena a ruky
12m11.4	Perkut.(ihl.)biopsia paraaortál.lymf.uzlín	13k02.2	Biopsia s incíziou ciev hrudníka
12m11.5↔	Perkut.(ihl.)biopsia iliakálnych lymf.uzlín	13k02.3	Biopsia s incíziou ciev brucha
12m11.6↔	Perkut.(ihl.)biopsia lymf.uzlín panvy	13k02.4	Biopsia s incíziou viscerálnych ciev
12m11.7↔	Perkut.(ihl.)biopsia inguinál.lymf.uzlín	13k02.5↔	Biopsia s incíziou ciev stehna
12m13	Perkut.(ihl.)biopsia týmusu	13k02.6↔	Biopsia s incíziou ciev predkolenia a nohy
12m1x↔	Perkut.(ihl.)biops.lymf.u.slez.a týmusu,ostatné	13k02.7↔	Biopsia s incíziou ciev, ostatné
12m21.0↔	Perk.(ihl.)biopsia LU krku s použ.zobr.met.	13k02.8	Biopsia s incíziou ostatných orgánov hrudníka
12m21.1↔	Perk.(ihl.)biopsia suprakl.LU(Virchow u.)s použ.zobr.met.	13m00	Biopsia s incíziou týmusu
12m21.2↔	Perk.(ihl.)biopsia axilár.LU s použ.zobr.met.	13m10.0↔	Biopsia s incíziou cervikál.lymfatických uzlín
12m21.3	Perk.(ihl.)biopsia mediastin.LU s použ.zobr.met.	13m10.1↔	Biopsia s incíziou supraklavikul.lymfatických uzlín
12m21.4	Perk.(ihl.)biopsia paraaortál.LU s použ.zobr.met.	13m10.2↔	Biopsia s incíziou axilár.lymfatických uzlín
12m21.5↔	Perk.(ihl.)biopsia iliakál.LU s použ.zobr.met.	13m10.3	Biopsia s incíziou mediastinál.lymfatických uzlín
12m21.6↔	Perk.(ihl.)biopsia LU panvy s použ.zobr.met.	13m10.4	Biopsia s incíziou paraaortál.lymfatických uzlín
12m21.7↔	Perk.(ihl.)biopsia inguin.LU s použ.zobr.met.	13m10.5↔	Biopsia s incíziou iliakál.lymfatických uzlín
12m23	Perk.(ihl.)biopsia týmusu s použ.zobr.met.	13m10.6↔	Biopsia s incíziou inguinál.lymfatických uzlín
12m2x↔	Perk.(ihl.)biops.LU,slez.týmusu zobr.met.,ostatné	13m10.7↔	Biopsia s incíziou lymfatických uzlín panvy
12q10.0↔	Perkutánna (ihl.) biopsia vaječníkov	13m10.x↔	Biopsia s incíziou ostatných lymfatických uzlín
12q20.1	Biopsia bez incí.chorio.klkov gravid.mat.,transvagin.zobr.m.	13n00.0	Biopsia s incíziou pečene s excíziou
12q23.0†↔	Perkutánna biopsia vaječníkov s použ.zobraz.metód	13n00.1	Ihlová biopsia s incíziou pečene
12t00.7↔	Artroskopická biopsia kolenného kĺbu	13n01.3	Biopsia s incíziou pankreasu
12t10.4	Perkutánna (ihlová) biopsia chrčtice	13n09.2	Biopsia s incíziou mezenteria
12t20.4	Biopsia bez incí.z.s použ.zobr.metód v obl.chrčtice	13n09.3	Biopsia s incíziou omenta
12t21.b	Perkut.biopsia s použ.zobr.m. v obl. burzy	13n09.4	Biopsia s incíziou peritonea
13a10.5	Biops.s incí.intrakraniál.ciev s trepanáciou leb.kostí	13n09.5	Biopsia s incíziou retroperitoneálneho tkaniva
13a10.7	Biops.s incíziou klenby lebky s trepanáciou lebkových kostí	13n09.x	Biopsia s incíziou ostat.org. tráviaceho systému
13a10.8	Biops.s incí.lebeč. bázy s trepanáciou lebkových kostí	13p02.0↔	Biopsia s incíziou semenníkov
13a10.9	Biops.s incí.tvár.časti lebky s trepanáciou lebkových kostí	13q00.0↔	Biopsia s incíziou vaječníkov



13t10.0	Biopsia s incíziou svalov a mäkk.tkanív v obl.krku	5c265.1↔	Rekonštrukcia uhla viečka, laterálne
13t10.1↔	Biopsia s incíziou svalov a mäkk.tkanív v obl.ramena	5c270↔	Elevácia obočia
13t10.2↔	Biopsia s incíz.svalov a mäkk.tkanív v obl.ramena a lakťa	5c271↔	Blefaroplastika horného viečka
13t10.3↔	Biopsia s incíz.svalov a mäkk.tkanív v obl.predlaktia a ruky	5c272↔	Blefaroplastika dolného viečka
13t10.4	Biopsia s incíziou svalov a mäkk.tkanív v obl.trupu	5c273↔	Odstránenie tukového prolapsu orbity
13t10.5↔	Biopsia s incíziou svalov a mäkk.tkanív v obl.stehna	5c280.0↔	Vertikál.predĺženie horného viečka Z-plastikou
13t10.6↔	Biopsia s incíziou svalov a mäkk.tkanív v obl.predkolenia	5c280.1↔	Vertikálne predĺženie horného viečka transplantátom
13t10.7↔	Biopsia s incíziou svalov a mäkk.tkanív v obl.nohy	5c280.2↔	Vertikál.predĺž.hor.viečka recesiou retractora hor.viečka
13t10.x↔	Biopsia s incíziou ostat.svalov a mäkk.tkanív	5c280.3↔	Vertik.predĺž.hor.viečka ektómiou Muller.svalov [m.tars.s]
13t20.0	Biopsia s incíz.skapuly, klavikuly, costae, sterna	5c280.x↔	Vertikálne predĺženie horného viečka,ostatné
13t20.1↔	Biopsia s incíziou humeru	5c281↔	Vertikálne predĺženie dolného viečka
13t20.2↔	Biopsia s incíziou radia a ulny	5c28x↔	Vertikálne predĺženie viečka,ostatné
13t20.3↔	Biopsia s incíz.karpál., MTC a falangeál.kostí ruky	5c300↔	Resekcia na priamom očné svalce
13t20.4	Biopsia s incíziou chrbtice	5c301↔	Zvrásnenie (ohyb) na priamom očné svalce
13t20.5	Biopsia s incíziou panvy	5c302↔	Premiestnenie dopredu na priamom očné svalce
13t20.6↔	Biopsia s incíziou femuru a pately	5c303↔	Kombi.z resek.zvrásn. a/al.premiest.dopredu na priam.oč.sv.
13t20.7↔	Biopsia s incíziou tibe a fibuly	5c30x↔	Spevňujúce zákroky na priamom očné svalce, ostatné
13t20.8↔	Biopsia s incíz. tarzál., MTT a falangeál.kostí nohy	5c310↔	Jednoduché spätné premiest. na priamom očné svalce
13t30.b	Biopsia s incíz.v obl.inej burzy	5c311↔	Spätňý presun na slučky na priamom očné svalce
13x01	Biopsia s incíziou ostat.orgánov krku	5c312↔	Tenotómia,myotómia a myektómia na priamom očné svalce
14t30.7↔	Dg peroperač.ASK kolenného kĺbu	5c313↔	Parciálna tenotómia a myotómia na priamom očné svalce
5a19t	Stereotaktická implantácia rádioaktívneho izotopu	5c314↔	Spätňý presun s interponátom na priamom očné svalce
5a30f	Impl.liiek.pumpy na intratekál.aplik.liečiva do miech.kanála	5c31x↔	Oslabujúce zákroky na priamom očné svalce, ostatné
5a310.10	Impl.liiek.pumpy intrat/epidurál.pod.liek:l.pum.s konš.priet.	5c320↔	Jednoduchá myopexia
5a310.11	Impl.liiek.pump.intratek/epidurál.pod.liek:progr.liiek.pumpa	5c321↔	Myopexia kombin.ďalšími opatr.na tom istom (oč.) svalce
5a310.1x	Impl.liiek.pumpy a intratek./epidurál.podávanie liek:ost.	5c340↔	Resekcia na šikmom očné svalce
5a310.2	Vytvorenie podkožného rezervoára	5c341↔	Zahnutie na šikmom očné svalce
5b421.10	Tymektómia transcervikálne	5c342↔	Predsunutie na šikmom očné svalce
5b421.11	Tymektómia torakotomicky	5c343↔	Kombi.res. a zahnutia a/alebo predsun.na šikmom oč.svalce
5b421.12	Tymektómia sternotomicky	5c34x↔	Posilňujúce zákroky na šikmom očné svalce, ostatné
5b421.13	Tymektómia torakoskopicky	5c350↔	Jednoduchý presun dozadu na šikmom očné svalce
5b421.15	Tymektómia torakoskopicky - roboticky	5c351↔	Presun dozadu na slučky na šikmom očné svalce
5b421.21	Resekcia týmusu prostredníctvom kolárnej mediastinotómie	5c352↔	Tenotómia,myotómia,tenekt.a myektómia na šikm.oč.svalce
5b421.2x	Resekcia týmusu, iná	5c353↔	Parciálna tenotómia a myektómia na šikmom očné svalce
5b421.40	Maximálna miniinvazívna tymektómia [MMIT]	5c354↔	Vloženie interponátu na šikmom očné svalce
5b421.45	Maximálna miniinvazívna tymektómia [MMIT] - roboticky	5c35x↔	Oslabujúce zákroky na šikmom očné svalce, ostatné
5b42x	Iné excízie a resekcie týmusu	5c370.1↔	Kombinovaná operácia na 2 priamych očných svaloch
5b492	Exstirpácia cysty týmusu	5c370.2↔	Kombinovaná operácia na najmenej 3 priamych oč.svaloch
5b49x	Ostatné operácie na týmuse a corpus pineale	5c371.1↔	Kombinovaná operácia na 2 šikmých očných svaloch
5c210.0↔	Povrch.excízia chor.tk.oč.viečka bez zasiahn. okraja viečka	5c371.2↔	Kombinovaná OP na najmenej 3 šikmých očných svaloch
5c210.1↔	Povrch.exc.chor.tk.oč. viečka so zasiahn. okraja viečka	5c372.1↔	Kombi.OP na najm.3 priam.oč.sv. a najm.na 2 šikmých.oč.sv.
5c211.0↔	Povrch.excí.ch.tk.oč.viečka histogr.kontr.b.zas.okr.viečka	5c372.2↔	Kombi.OP na 1 priamom a 1 šikmom očné svalce
5c211.1↔	Povrch.excí.ch.tk.oč.viečka histogr.kontrol.so zas.okr.viečka	5c372.3↔	Kombi.OP na 1 priamom oč.sv.a 2 šikmých oč.sval.
5c212.0↔	Hlboká exc.chor.tk.oč.viečka bez zasiahnutia okraja viečka	5c372.4↔	Kombi.OP na 2 priamych oč.sv.a 1 šikmom oč.svalce
5c212.1↔	Hlboká exc.chor.tk.oč.viečka so zasiahnutím okraja viečka	5c372.5↔	Kombi. OP na 2 priamych oč.sval.a 2 šikmých oč.svaloch
5c213.0↔	Hlb.exc.ch.tk.oč.viečka histogr.kontr.bez zasiah.okr.viečka	5c378↔	Myopexia na 2 priamych očných svaloch
5c213.1↔	Hlb.exc.ch.tk.oč.viečka histogr.kontr.so zas.okraja viečka	5c379↔	Myopexia na najm.2 priam.oč.svaloch s OP na najm.1 ď.oč.sv.
5c234↔	Korekč.OP entropia a extropia transplant.al.implantáciu	5c37x↔	Kombinované operácie očných svalov,ostatné
5c235↔	Kor.OP entropia a extropia plastikou s posun/záhyb	5c610.0↔	Krytá goniotrepan/trabekulotóm.b. adjuvant.medikam.Th
5c260.0↔	Iná rekonštr.oč.viečok, plastikou kož.lalokom posunom kože	5c610.1↔	Krytá goniotrepan/trabekulotóm.s medikam.na potlač.fibrózy
5c260.1↔	Iná rekonštr.oč.viečok, plast.kož.lalok. pootoč.kože	5c610.x↔	Krytá goniotrepanácia/trabekulotómia,ostatné
5c260.2↔	Iná rekonštr.oč.viečok, plast.kož.lalok. pretoč.kože	5c620↔	Cyklodiatermia
5c260.x↔	Iná rekonštr.oč.viečok, plast.kož.lalokom, ostat.	5c621↔	Cyklokryoterapia
5c261.0↔	Iná rekonštr.oč.viečok, plast.s presun.okr.viečka s kantotóm.	5c622↔	Cyklofotokoagulácia
5c261.1↔	Iná rekon.oč.viečok,plast.s presun.okr.viečka s oblúk.posun.	5c62x↔	Zniž.vnútrooč.tlaku OP na corpus ciliare,ost.
5c261.x↔	Iná rekonštr.oč.viečok, plast.s presunom okr.viečka, ostat.	5c631↔	Trabekulotómia na zníž.vnútrooč.tl.zlepš.cirkul.komor.tek.
5c262.0↔	Iná rekonštrukcia očných viečok:transplantáciu kože	5c635↔	Cyklodialýza
5c262.1↔	Iná rekonštrukcia očných viečok:transplantáciu sliznice	5c638↔	Intraokulárna laserová trabekulotómia
5c262.2↔	Iná rekonštrukcia očných viečok:transplantáciu uzlika	5c63x↔	Zniž.vnútrooč.tl.zlepš.cirk.kom.tek,ost.
5c262.3↔	Iná rekonštr.očných viečok:transplant. sliznice a uzlika	5c640↔	Viskokanalostómia
5c262.x↔	Iná rekonštrukcia očných viečok:transplantáciu, ostatné	5c641↔	Hlboká sklerotómia
5c263.0↔	Iná rekonštr.oč.viečok: tarsokonjuktivál.transplant.stopk.lal.	5c64x↔	Zniž.vnútrooč.tl.nefiltruj.OP(OP neovplyvn.filtr.),ost.
5c263.1↔	Iná rekonštr.oč.viečok: tarsokonjuktivál.transplant. voľne	5c720.0↔	Intrakapsul.extr.šoš:skléro-kerneálne:bez imp.alopl.šoš.
5c263.2↔	Iná rekonštr.oč.vieč: tarsokonjuktivál.transpl.tarsomarginál.	5c720.5↔	Intrak.ex.šoš:skléro-kor:zav.o pred.u.sa opier.šoš.pred.kom
5c263.x↔	Iná rekonštr.oč.viečok:tarsokonjuktiv.transplantátom,ost.	5c720.6↔	Intrak.ex.šoš:skléro-kor:zaved.na dých.fix.šoš.pred.komorý
5c264.0↔	Iná rekonštr.oč.viečok:plast.posunom a rot.vieč.rot.lic.pl.	5c720.7↔	Intrakapsul.ex.šoš:skléro-kor: zaved.inej.šoš.pred.kom.
5c264.1↔	Iná rekonštr.oč.viečok:pl.pos.a rot.vieč:pl.s pres.a uzáv.	5c720.8↔	Intrakapsul.extrak.šoš:skléro-kor:bez.bliž.urč.
5c264.2↔	Iná rekonštr.oč.vieč:pl.pos.a rot.v:náh.hor.vie.pl.dol.vie.	5c720.a↔	Intrak.ex.šoš:sklerok:zav.na cps.fix.šoš.zad.k.,monofok.,i-o.š
5c264.x↔	Iná rekonštr.oč.viečka:plast.posunom a rotáciu viečka ost.	5c720.b↔	Intrak.ex.šoš:skléro-kor:zav.na sulc.fix.š.zad.k.,monof.i-o.š
5c265.0↔	Rekonštrukcia uhla očného viečka, mediálne	5c720.c↔	Intrak.ex.šoš:sklerok:zav.na skléro fix.š.zad.k,m-f.i-o.š

5c720.d↔	Intrak.ex.šoš:sklerok:zav.šoš.zad.kom.b.blížš.urč.m-f.i-o.š	5c734.c↔	Vytl.j.š.a/al.aspir:korne:zav.na sklérú.š.zad.kom,m-f,i-o.š
5c720.e↔	Intrak.ex.šoš:sklerok:zav.cps.fix.šoš.zad.kom,i-o.(v.o.)šoš	5c734.d↔	Vytl.jadra.šoš.a/al.aspir:korneál:zav.š.zad.kom,m-f,i-o.š
5c720.f↔	Intrak.ex.šoš:skléro-kor:zav.sulc.fix.š.zad.kom,i-o.(v.o.)š	5c734.e↔	Vytl.j.š.a/al.aspir:korne:zav.cps.fix.š.zad.kom,osob.f,i-o.š
5c720.g↔	Intrak.ex.šoš:skléro-kor:zav.s.f.š.z.k.,i.o.(v.o.)šoš	5c734.f↔	Vytl.j.šoš/a/al.aspir:korne:zav.sulc.fix.š.zad.kom,intra-okul.šoš
5c720.h↔	Intrak.ex.šoš:sklerok:zav.šoš.zad.kom.b.blížš.u,i-o.(v.o.)š	5c734.g↔	Vytl.j.š.a/al.aspir:korne:zav.šoš.zad.kom.b.blížš.urč.š.zad.kom,i-o.š
5c720.x↔	Intrakapsul.extrakcia.šoš:skléro-korneál:ost	5c734.h↔	Vytl.j.š.a/al.aspir:korne:zav.šoš.zad.kom.b.blížš.urč.i-o.š
5c721.0↔	Intrakaps.extr.šošovky:korneálne:bez impl.aloplast.šoš	5c734.x↔	Vytlač.jadra.šošovky a/al.aspiracia:korneálne:ost
5c721.5↔	Intrak.ex.šoš:korneál:zav.uhol.kom.sa.opier.š.pred.kom	5c735.0↔	Stekut.jadra.šoš.[f.emulzif]korneál:b.impl.alopl.šoš
5c721.a↔	Intrak.ex.šoš:korneál:zav.cps.fix.š.zad.kom.,monofok.,i-o.š	5c735.5↔	Stek.jadra.šoš.[f.ef.]korne:zav.o.uhol.kom.opier.š.pred.kom
5c721.b↔	Intrak.ex.šošovky:korneál:zav.sulc.fix.š.zad.kom.,m-f,i-o.šoš	5c735.6↔	Stek.jadra.šoš.[f.ef.]korne:zav.iris.fix.šoš.pred.komory
5c721.c↔	Intrak.ex.šoš:korneál:zav.sklérú.fix.š.zad.kom,m-f,i-o.š	5c735.7↔	Stekutenie.jadra.šoš.[f.ef.]korne:zav.inej.šoš.pred.kom
5c721.d↔	Intrak.ex.šoš:korneál:zav.š.zad.kom.b.blížš.u.,m-f,i-o.š	5c735.8↔	Stek.jadra.šoš.[f.ef.]korne:zav.š.pred.kom.b.blížš.urč
5c721.e↔	Intrakaps.ex.šoš:korneál:zav.cps.fix.š.zad.kom,intra-okul.š	5c735.9↔	Stek.jadra.šoš.[f.emulzif.]korne:zav.viac.alopl.šoš
5c721.f↔	Intrak.ex.šoš:korneál:zav.sulc.fix.š.zad.kom,i-o.š	5c735.a↔	Stek.jadra.šoš.[f.ef.]korne:zav.š.do.púzdra,m-f,i-o.š
5c721.g↔	Intrak.ex.šoš:korneál:zav.na sklérú.fix.š.zad.kom,i-o.š	5c735.b↔	Stek.jadra.šoš.[f.ef.]korne:zav.sulc.fix.š.zad.kom,m-f,i-o.š
5c721.h↔	Intrak.ex.šoš:korneál:zav.šoš.zad.kom,osobit.f.intraokul.šoš	5c735.c↔	Stek.jadra.š.[f.ef.]korne:zav.na sklérú.fix.š.zad.kom,m-f,i-o.š
5c721.x↔	Intrakapsulárna.extr.šoš:korneálne:ost	5c735.d↔	Stek.jadra.š.[f.ef.]korne:zav.š.zad.kom.b.blížš.urč.,m-f,i-o.š
5c72x.0↔	Ost.intrakapsulár. extr.šoš:bez impl.alopl.šoš	5c735.e↔	Stek.jadra.š.[f.ef.]korne:zav.cps.fix.š.zad.kom,osob.f,i-o.š
5c72x.5↔	Ost.intrak.ex.šoš:so.zav.na.uh.kom.sa.opier.fix.šoš.pred.kom	5c735.f↔	Stek.jadra.š.[f.ef.]korne:zav.sulc.fix.š.zad.kom,intra-okul.š
5c72x.6↔	Ost.intrak.ex.šoš:so.zav.na.iris.fix.šoš.pred.kom	5c735.g↔	Stek.jadra.š.[f.ef.]korne:zav.na sklérú.fix.š.zad.kom,i-o.š
5c72x.7↔	Ostatné.intrak.ex.šoš:so.zavedením.inej.šošovky.pred.kom	5c735.h↔	Stek.jadra.š.[f.ef.]korne:zav.š.zad.kom.b.blížš.urč.i-o.š
5c72x.8↔	Ost.intrak.ex.šoš:so.zav.šoš.pred.kom.bez.blížš.urč	5c735.x↔	Stekut.jadra.šoš.[fakoemulzif]korneálne:ost
5c72x.9↔	Ost.intrak.ex.šoš:so.zav.viac.aloplast.šoš	5c73x.0↔	Ost.extrakaps.extrakcie.šoš.[ECCE]bez impl.alopl.šoš
5c72x.a↔	Ost.intrak.ex.šoš:so.zav.na.kaps.fix.šoš.zad.k,m-f,i-o.š	5c73x.5↔	Ost.extrak.ext.š.[ECCE]zav.o.komor.uhol.sa.opier.š.pred.kom
5c72x.b↔	Ost.intrak.ex.šoš:so.zav.na.sulc.fix.šoš.zad.k,m-f,i-o.š	5c73x.7↔	Ost.extrak.e.š.[ECCE]so.zaved.inej.šoš.pred.kom
5c72x.c↔	Ost.intrak.ex.šoš:so.zav.na.sklérú.fix.šoš.z.k.monofok,i-o.š	5c73x.8↔	Ost.extrakapsul.e.š.[ECCE]zav.š.pred.kom.b.blížš.urč
5c72x.d↔	Ost.intrak.ex.šoš:so.zav.šoš.zad.kom.b.blížš.u.,m-f,i-o.š	5c73x.9↔	Ost.extrakps.extr.šoš.[ECCE]zav.viac.aloplast.šoš
5c72x.e↔	Ost.intrak.ex.šoš:so.zav.na.kaps.fix.šoš.zad.kom,i-o.š	5c73x.a↔	Ost.extrak.e.š.[ECCE]zav.na.cps.fix.š.zad.kom,m-f,i-o.š
5c72x.f↔	Ost.intrak.ex.šoš:zav.sulc.fix.š.zad.kom,osob.f.intra-okul.šoš	5c73x.b↔	Ost.extrak.e.š.[ECCE]zav.na.sulc.fix.š.zad.kom,m-f,i-o.š
5c72x.g↔	Ost.intrak.ex.šoš:zav.na.sklérú.fix.šoš.zad.kom,i-o.š	5c73x.c↔	Ost.extrak.e.š.[ECCE]zav.na.sklérú.fix.š.zad.k.monofok,i-o.š
5c72x.h↔	Ost.intrakapsul.ex.šoš:zav.i-o.š.b.blížš.u.osob.forma.i-o.š	5c73x.d↔	Ost.extrak.e.š.[ECCE]zav.šoš.zad.komory.b.blížš.urč.m-f,i-o.š
5c72x.x↔	Ostatné.intrakapsulárne.extrakcie.šošovky	5c73x.e↔	Ost.extrakaps.extrakcie.š.[ECCE]zav.cps.fix.š.zad.kom,i-o.š
5c732.0↔	Vytlačenie.jadra.šoš.a/al.aspir:skléro-korn:b.impl.alop.š	5c73x.f↔	Ost.extrak.e.š.[ECCE]zav.na.sulc.fix.š.zad.kom,i-o.š
5c732.5↔	Vytl.jad.š.a/al.aspir:s-k:zav.o.kom.uh.opier.š.pred.kom	5c73x.g↔	Ost.extrak.e.š.[ECCE]zav.na.sklérú.fix.š.zad.k.intra-okul.š
5c732.6↔	Vytl.jadra.š.a/al.aspir:s-k.p:zav.iris.fix.š.pred.kom	5c73x.h↔	Ost.extrak.e.š.[ECCE]zav.šoš.zad.kom,osob.f.intra-okul.š
5c732.7↔	Vytl.jad.š.a/al.aspir:sklér-korne:zav.urč.šoš.pred.kom	5c73x.x↔	Ost.extrakapsulárne.extrakcie.šošovky.[ECCE],ostatné
5c732.8↔	Vytl.jad.š.a/al.aspir:sklér-korne:zav.š.pred.kom.b.blížš.urč	5c740.0↔	Extrakcie.šošoviek.nad.pars.plana:bez impl.alopl.šoš
5c732.9↔	Vytl.jad.š.a/al.aspir:sklér-korn:zav.viac.alopl.š	5c740.5↔	Extr.šoš.nad.pars.plana:zav.o.kom.uhol.sa.opier.š.pred.kom
5c732.a↔	Vytl.jad.š.a/al.aspir:s-k:zav.cps.fix.š.zad.k.,monofok,i-o.š	5c740.6↔	Extr.š.nad.pars.plana:zav.na.iris.fix.šoš.pred.kom
5c732.b↔	Vytlač.jad.šoš.a/al.aspir:s-k:zav.sulc.fix.š.zad.k.,m-f,i-o.š	5c740.7↔	Extrakcie.š.nad.pars.plana:zav.inej.šoš.pred.kom
5c732.c↔	Vytlač.jad.šoš.a/al.aspir:s-k:zav.na.sklérú.fix.š.zad.k,m-f,i-o.š	5c740.8↔	Extr.š.nad.pars.plana:zaved.šoš.pred.komory.bez.blížš.urč
5c732.d↔	Vytl.jadra.š.a/al.aspir:s-k:zav.šoš.zad.kom,m-f,i-o.š	5c740.a↔	Extr.š.nad.pars.plana:zav.na.cps.fix.š.zad.kom,m-f,i-o.š
5c732.e↔	Vytl.jad.š.a/al.aspir:s-k:zav.sklérú.fix.š.zad.kom.,i-o.š	5c740.b↔	Extr.š.nad.pars.plana:zav.na.sulc.fix.š.zad.kom,m-f,i-o.š
5c732.f↔	Vytl.jad.š.a/al.aspir:s-k:zav.sulc.fix.š.zad.kom,intra-okul.šoš	5c740.c↔	Extr.š.nad.pars.plana:zav.na.sklérú.fix.š.zad.kom,m-f,i-o.š
5c732.g↔	Vytl.jad.š.a/al.aspir:s-k:zav.na.sklérú.fix.š.zad.k.intraokul.š	5c740.d↔	Extr.š.nad.pars.plana:zav.š.zad.kom.b.blížš.urč.m-f,i-o.š
5c732.h↔	Vytl.jad.š.a/al.aspir.:s-k:zav.šoš.zad.kom.b.blížš.urč	5c740.e↔	Extr.š.nad.pars.plana:zav.na.cps.fix.š.zad.kom,intra-okul.š
5c732.x↔	Vytlač.jad.šoš.a/al.aspir:sklér-korne:ost	5c740.f↔	Ext.š.nad.pars.plana:zav.na.sulc.fix.š.zad.kom,i-o.š
5c733.0↔	Stekutenie.jadra.šoš.[f.ef.]sklér-korn:b.impl.aloplast.š	5c740.g↔	Extr.š.nad.pars.plana:zav.na.sklérú.fix.š.zad.kom,i-o.š
5c733.5↔	Stekutenie.j.šoš.[f.ef.]s-k:zav.o.kom.uhol.opier.š.pred.kom	5c740.h↔	Extr.š.nad.pars.plana:zav.šoš.zad.kom.b.blížš.urč.,i-o.š
5c733.6↔	Stekut.j.šoš.[f.ef.]sklér-korne:zav.iris.fix.šoš.pred.kom	5c740.x↔	Extrakcie.šošoviek.nad.pars.plana,ostatné
5c733.7↔	Stekut.j.šošovky.[f.ef.]s-k.p:zav.osob.šoš.pred.kom	5c741.0↔	Extr.luxovanej.šoš.z.pred.kom:bez impl.aloplast.šoš
5c733.8↔	Stekut.jadra.šoš.[f.ef.]s-k:zav.šoš.pred.kom.b.blížš.urč	5c741.x↔	Extrakcia.lux.šoš.z.prednej.komory,ost
5c733.9↔	Stekut.j.šoš.[fakoemulzif]s-k:zav.viac.alopl.šoš	5c742.0↔	Extr.lux.šoš.zo.sklovca:bez impl.alogén.šoš
5c733.a↔	Stekut.j.šoš.[f.ef.]s-k:zav.cps.fix.š.zad.kom,m-f,i-o.š	5c742.5↔	Extr.lux.š.zo.sklovca:zav.o.kom.uhol.sa.opier.šoš.pred.kom
5c733.b↔	Stekut.jadra.šoš.[f.ef.]s-k:zav.sulc.fix.š.zad.kom,m-f,i-o.š	5c742.6↔	Extr.luxov.šoš.zo.sklovca:zav.na.iris.fix.šoš.pred.kom
5c733.c↔	Stekut.j.šoš.[f.ef.]s-k:zav.na.sklérú.fix.š.zad.kom,m-f,i-o.š	5c742.7↔	Extr.lux.šoš.zo.sklovca:zaved.inej.šoš.pred.kom
5c733.d↔	Stek.j.šoš.[f.ef.]sklér-korn:zav.š.zad.kom.b.blížš.urč,m-f,i-o.š	5c742.8↔	Extrakcia.lux.š.zo.sklovca:zav.š.pred.kom.bez.blížš.urč
5c733.e↔	Stekut.j.šoš.[f.ef.]s-k:zav.cps.fix.š.zad.kom,osob.forma.i-o.š	5c742.a↔	Extr.lux.šoš.zo.sklovca:zav.cps.fix.šoš.zad.k,m-f,intra-okul.š
5c733.f↔	Stekut.j.šoš.[f.ef.]s-k:zav.sulc.fix.š.zad.kom,intra-okul.š	5c742.b↔	Extr.lux.š.zo.sklovca:zav.na.sulc.fix.šoš.zad.k,m-f,i-o.š
5c733.g↔	Stek.jadra.šoš.[f.ef.]s-k:zav.na.sklérú.fix.š.zad.k,i-o.š	5c742.c↔	Extr.lux.š.zo.sklovca:zav.na.sklérú.fix.š.zad.k.monofok,i-o.š
5c733.h↔	Stek.j.šoš.[f.ef.]s-k:zav.šoš.zad.kom.b.blížš.urč.intra-okul.š	5c742.d↔	Extr.lux.š.zo.sklovca:zav.šoš.zad.kom.b.blížš.urč.,m-f,i-o.š
5c733.x↔	Stekutenie.jadra.šoš.[f.ef.]sklér-korneál:ost	5c742.e↔	Extr.lux.š.zo.sklovca:zaved.na.cps.fix.š.zad.kom,i-o.š
5c734.0↔	Vytlač.jadra.šoš.a/al.aspir:korneál:b.impl.alopl.šoš	5c742.f↔	Extr.lux.š.zo.sklovca:zav.na.sulc.fix.š.zad.kom,i-o.š
5c734.5↔	Vytl.j.š.a/al.-aspir:korne:zav.o.uhol.kom.sa.opier.š.pred.kom	5c742.g↔	Extr.lux.š.zo.sklovca:zav.na.sklérú.fix.š.zad.kom,i-o.š
5c734.6↔	Vytl.jadra.š.a/al.aspir:korneál:zav.iris.fix.šoš.prednej.kom	5c742.h↔	Extr.lux.š.zo.sklovca:zav.š.zad.kom.b.blížš.urč.,i-o.š
5c734.7↔	Vytlač.j.š.a/al.aspir:korneál:zav.osobit.šoš.pred.kom	5c742.x↔	Iné.extr.šoš:odstr.lux.šoš.zo.skl:ost
5c734.8↔	Vytlač.j.š.a/al.aspir:korne:zav.šoš.pred.kom.b.blížš.urč	5c74x.0↔	Iné.ost.extrakcie.šošoviek:bez impl.alopl.šoš
5c734.9↔	Vytl.jadra.šoš.a/al.aspir:korneál:zaved.viac.alopl.šoš	5c74x.5↔	Iné.ost.extr.šoš:zaved.o.komor.uhol.sa.opier.šoš.pred.kom
5c734.a↔	Vytl.j.š.a/al.aspir:korne:zav.cps.fix.š.zad.kom,monofok,i-o.š	5c74x.6↔	Iné.ost.extrakcie.šošoviek:zaved.na.iris.fix.šoš.pred.kom
5c734.b↔	Vytl.j.š.a/al.aspir:korne:zav.sulc.fix.š.zad.kom,m-f,i-o.š	5c74x.7↔	Iné.ost.extrakcie.šošoviek:zav.inej.šoš.pred.kom

5c74x.8↔	Iné ost.extr.šoš.:zav.inej šoš.pred.kom.bez blížš.urč.	5c90x↔	Orbitotómia bez blížšieho upresnenia
5c74x.9↔	Iné ost.extrakcie šošoviek:zav.viac.aloplast.šoš.	5c931↔	Iná teleexízia ch.t.orbity a vnút.výstelky orbity
5c74x.a↔	Iné ost.extrakcie šoš.:zav.na cps.fix.šoš.zad.kom.	5c93x↔	Iná exc.deštr.a exent.orb.a vnút.výstelky orb.:ost.
5c74x.b↔	Iné ost.extrakcie šoš.:zav.na sulc.fix.š.zad.kom,m-f,i-o.š.	5c973↔	Revízia dutiny orbity
5c74x.c↔	Iné ost.extr.šoš.:zav.na sklérú fix.š.zad.kom,m-f,i-o.š.	5c97x↔	Revízia a rekonštrukcia orbity a očného bulbu:ostatné
5c74x.d↔	Iné ost.extr.šoš.:zav.š.zad.kom.bez blížš.urč.,m-f,i-o.š.	5c991.0↔	Kostná dekompresia jednej steny orbity
5c74x.e↔	Iné ost.ex.š.:zav.na cps.fix.š.zad.kom.osob.f.intra-okul.š.	5c991.1↔	Kostná dekompresia dvoch stien orbity
5c74x.f↔	Iné ost.extr.šošoviek:zav.na sulcus fix.š.zad.kom,i-o.š.	5c991.2↔	Kostná dekompresia troch stien orbity
5c74x.g↔	Iné ost.extr.šoš.:zav.na sklérú fix.š.zad.kom,i-o.š.	5c991.x↔	Kostná dekompresia orbity, ostatné
5c74x.h↔	Iné ost.extr.šoš.:zav.š.zad.kom.b.blížš.urč.,i-o.š.	5c992↔	Resekcia tukového tkaniva z orbity
5c74x.x↔	Iné ostatné extrakcie šošoviek,ost.	5c996↔	Odstránenie implantátu po operácii glaukómu
5c810↔	Fixácia sietnice permanentnou plombou	5c99x↔	Iné operácie na orbite,oku a očnom bulbe:ostatné
5c811↔	Fixácia sietnice prechodnou plombou	5d003.1↔	Parciálna resekcia ušnice postihnutej nádorom
5c812↔	Fixácia sietnice serklážou	5d003.2↔	Radikálna resekcia ušnice bez rekonštrukcie
5c81x↔	Fixácia sietnice prítláčnymi operáciami,ostatné	5d305.4	Obliterácia otvorenej trepanačnej dutiny
5c822↔	Odstr.serkláže/plomby,kt.boli naložené k fix.sietnice	5d404	Prerušenie vestibulárneho nervu
5c856↔	Odstr.značkových platničiek sietnice pre rádioterapiu	5d405.1↔	Uzáv.dehiscent.hor.polkruh.kanáľ.prístupom cez str.jamu
5c870.0↔	Predná vitrektómia roztokom elektrolytu. cez pars pl.	5d405.3↔	Uzáver likvorovej fistuly do stredného ucha
5c870.1↔	Predná vitrekt.vzduchom cez pars plana	5j510.a	Mediastinotómia kollára
5c870.2↔	Predná vitrekt.inými plynmi cez pars plana	5j510.b	Mediastinotómia sternotomicky [sternotómia]
5c870.3↔	Predná vitrekt.impl.silikón.oleja cez pars plana	5j510.c	Mediastinotómia ministernotomicky [ministernotómia]
5c870.4↔	Predná vitrekt.vým./napln.silikón.oleja cez pars pl.	5j510.d	Mediastinotómia pre mediastinítidu s aplik.srkavého drénu
5c870.5↔	Predná vitrekt.odstr.silikón.o.cez pars pl.	5j510.x	Mediastinotómia,ostatné
5c870.6↔	Predná vitrekt.apl.medikament.cez pars plana	5j514.0	Otvorená chirurgická mediastinálna lymfadenektómia
5c870.x↔	Predná vitrekt.cez pars plana,ost.	5j514.1	Endoskopická mediastinálna lymfadenektómia
5c871.0↔	Pars plana vitrekt.roz.elektrol.bez chir.manipul.siet.	5j514.5	Mediastinálna lymfadenektómia, torakoskopicky - roboticky
5c871.1↔	Pars plana vitrekt.vzduch.bez chir.manipul.siet.	5j515.b0	Resekcia nádoru mediastína sternotomicky bez lymfadenek.
5c871.2↔	Pars plana vitrekt.inými plynmi bez chir.manip.siet.	5j515.b1	Res.nádoru mediastína sternotomicky s lymfadenektómiou
5c871.3↔	Pars plana vitrekt.impl.sil.ol.bez chir.manip.siet.	5j515.c	Resekcia nádoru mediastína,cervikálny prístup
5c871.4↔	Pars plana vitrekt.vým./napln.silik.ol.bez chir.manip.siet	5j515.d	Resekcia nádoru mediastína mediastínoskopicky
5c871.5↔	Pars plana vitrekt.odstr.sil.ol.bez chir.manip.siet.	5j515.e	Resekcia nádoru mediastína torakoskopicky
5c871.6↔	Pars plana vitrekt.apl.medik.bez chir.manip.siet.	5j515.f	Res.nádoru mediastína torakotomicky/zo sternotómie
5c871.x↔	Pars plana vitrekt.bez chir.manipul.siet.,ost.	5j515.g	Resekcia nádoru mediastína torakoskopicky - roboticky
5c872.0↔	Pars plana vitrekt.roz.elekt.r.s odstr.epiretinál.membr.	5j515.x	Resekcia nádoru mediastína,ostatné prístupy
5c872.1↔	Pars plana vitrekt.vzduch.s odstr.epiretin.membr.	5j520.01↔	Resek.časti steny hrudníka,uzáv.defektu autológ.mat.
5c872.2↔	Pars plana vitrekt.inými plynmi s odstr.epiret.membr.	5j520.02↔	Resek.časti steny hrudníka,uzáv.defektu alogén.mat.
5c872.3↔	Pars plana vitrekt.impl.sil.ol.s odstr.epiret.membr.	5j523.1↔	Exstirp.nádoru hrudnej steny bez resekcie rebra, torakotom.
5c872.4↔	Pars plana vitrekt.vým./napln.sil.ol.s odstr.epiret.membr.	5j523.2↔	Exstirp.nádoru hrud.steny bez resekcie rebra,torakoskopicky
5c872.5↔	Pars plana vitrekt.odstr.sil.ol.s odstr.epiret.membr.	5j552	Implantácia bránicového ventilačného stimulátora
5c872.6↔	Pars plana vitrekt.apl.medik.s odstr.epiret.membr	5j902	Retorakotómia,resternotómia,reooperácia v torakochirurgii
5c872.x↔	Pars plana vitrekt.s odstr.epiret.membr.,ost.	5k562	OP pri vrodených anomáliách a. lusoria
5c873.0↔	Pars plana vitrekt.roztok.elekt.r.s odstr.subretin.membr.	5k563	OP pri vrod.anomáliach slučky a.pulmonalis
5c873.1↔	Pars plana vitrekt.vzduch.s odstr.subret.membr.	5k564	OP pri vrod.anomáliach v. cava
5c873.2↔	Pars plana vitrekt.inými plynmi s odstr.subret.membr.	5k565	OP pri vrodených anomáliách pľúcnych žil
5c873.3↔	Pars plana vitrekt.impl.silik.ol.s odstr.subret.membr.	5k590.4	Supravavulárna resekcia aortálnej chlopne
5c873.4↔	Pars plana vitrekt.vým./napln.silik.ol.s odstr.subretin.membr.	5k594.4	Plastika supravavulárnej stenózy pulmonálnej chlopne
5c873.5↔	Pars plana vitrekt.odstr.sil.ol.s odstr.subret.membr.	5k702	Perikardiotómia a kardiótómia:perikardiálna adheziolyza
5c873.6↔	Pars plana vitrekt.apl.medik.s odstr.subret.membr.	5i010.0↔	Embolektómie a trombektómie blížš.neurč.č.a.carotis
5c873.x↔	Pars plana vitrekt.s odstr.subret.membr.,ost.	5i010.1↔	Embolektóm.a trombekt. a.carotis com.a sinus carotic.
5c874.0↔	Pars pl.vitrekt.rozt.ele.odst.subre.mem,ods.m.sp.odchlip.s.	5i010.2↔	Embolekt.a trombekt. a. carotis int., extrakraniál.č.
5c874.1↔	Pars pl.vitrekt.vzduch:odst.subre.mem,ods.m.sp.odchlip.s.	5i010.3↔	Embolekt.a trombekt. a.carotis externa
5c874.2↔	Pars pl.vitrekt:i.plyn:odst.subre.mem,ods.m.sp.odchlip.siet.	5i010.4↔	Embolekt.a trombekt. a.vertebralis,extrakr.č.
5c874.3↔	Pars pl.vitrekt:impl.sil.ol:odst.subre.mem,ods.m.sp.odch.s.	5i010.5↔	Embolekt. a trombekt. a.carotis,použitie stentu
5c874.4↔	Pars pl.vitrekt:v/n.sil.ol:odst.subre.mem,ods.m.sp.odch.s.	5i010.6↔	Embolekt. a trombekt.tepny hl.a krku,cievna protéza
5c874.5↔	Pars pl.vitrekt:odst.sil.ol:s odst.subre.m,ods.m.sp.odch.s.	5i010.x↔	Embolektómie a trombektómie tepny hl. a krku,ost.
5c874.6↔	Pars pl.vitrekt:medik.:s odst.subre.mem,ods.m.sp.odchlip.s.	5i011.0↔	Embolektómie a trombektómie a.axillaris
5c874.x↔	Pars pla.vitrekt:s ods.subre.mem:ods.m.sp.ods.odchlip.siet:ost	5i011.1↔	Embolektómie a trombektómie a.brachialis
5c87x.0↔	Iná pars plana vitrektómia roztok.elektrolytu	5i011.2↔	Embolekt.a trombekt.tepny ramena,cievna protéza
5c87x.1↔	Iná pars plana vitrektómia vzduch.	5i011.x↔	Embolektómie a trombektómie tepny ramena,ostatné
5c87x.2↔	Iná pars plana vitrektómia inými plynmi	5i012.0↔	Embolektómie a trombektómie a.ulnaris
5c87x.3↔	Iná pars plana vitrektómia impl.silik.oleja	5i012.1↔	Embolektóm.a trombektómie arcus palmar.profund.
5c87x.4↔	Iná pars plana vitrektómia vým/naplnením silik.oleja	5i012.2↔	Embolektómie a trombektómie arcus palm.superfic.
5c87x.5↔	Iná pars plana vitrektómia odstr.silik.oleja	5i012.3↔	Embolektóm.a trombektómie aa.digit.palm.commun.
5c87x.6↔	Iná pars plana vitrektómia apl.medikamentov	5i012.4↔	Embolektómie a trombektómie a.radialis
5c87x.x↔	Iná pars plana vitrektómia,ostatné	5i012.5↔	Embolektómie a trombektómie r.carpalis palm.
5c900↔	Orbitotómia transfrontálnym prístupom	5i012.6↔	Embolektómie a trombektómie r.carpalis dorsal.
5c901↔	Orbitotómia transkonjunktívál.pred.prístupom	5i012.7↔	Embolektómie a trombektómie a.princeps pollic.
5c902↔	Orbitotómia transkután.pred.prístupom	5i012.8↔	Embolekt. a trombekt.tepny predl.a ruky,cievna protéza
5c903↔	Orbitotómia transethmoídál.prístupom	5i012.x↔	Embolekt. a trombekt.tepny predlaktia a ruky,ost.
5c904↔	Orbitotómia,ostatné	5i015.0↔	Embolektómie a trombektómie aa. lumbales

5I017.0↔	Embolektómie a trombektómie a. femoralis	5I156.1	Resekcia pseudoaneuryziem a. hepatica
5I017.1↔	Embolektómie a trombektómie a. profunda femoris	5I156.2	Resekcia pseudoaneuryziem a. gastrica
5I017.2↔	Embolektómie a trombektómie a. poplitea	5I156.3	Resekcia pseudoaneuryziem a. lienalis
5I017.3↔	Embolektómie a trombektómie tepny stehna, ciev. protéza	5I156.4↔	Resekcia pseudoaneuryziem a. renalis
5I017.x↔	Embolektómie a trombektómie tepny stehna, ost.	5I156.5	Resekcia pseudoaneuryziem a. mesenterica superior
5I018.0↔	Embolektómie a trombektómie a. tibialis ant.	5I156.6	Resekcia pseudoaneuryziem a. mesenterica inferior
5I018.1↔	Embolektómie a trombektómie aa. recurrentes	5I156.x↔	Resekcia pseudoaneur. viscerál. tepien, ost.
5I018.2↔	Embolektómie a trombektómie a. dorsalis pedis	5I157.0↔	Resekcia pseudoaneuryziem a. femoralis
5I018.3↔	Embolektómie a trombektómie a. tibialis post.	5I157.1↔	Resekcia pseudoaneuryziem a. profunda femoris
5I018.4↔	Embolektómie a trombektómie a. fibularis	5I157.2↔	Resekcia pseudoaneuryziem a. poplitea
5I018.5↔	Embolektómie a trombektómie a. plantaris medial.	5I157.x↔	Resekcia pseudoaneuryziem a. mesenterica superior, ost.
5I018.6↔	Embolektómie a trombektómie a. plantaris lateral.	5I158.0↔	Res. pseudoaneur. a. tibialis anterior
5I018.7↔	Embolekt. a trombektómie tepny predkol. a nohy, ciev. protéza	5I158.1↔	Res. pseudoaneur. aa. recurrentes
5I018.x↔	Embolektómie a trombektómie tepny predkol. a nohy, ost.	5I158.2↔	Res. pseudoaneur. a. dorsalis pedis
5I019.9↔	Embolektómie a trombektómie v. jugularis	5I158.3↔	Res. pseudoaneur. a. tibialis posterior
5I019.c↔	Embolektómie a trombektómie v. axillaris	5I158.4↔	Resekcia pseudoaneur. a. fibularis
5I120.0↔	Endarterektómia a trombendarrekt. bliž. neur. č. a. carotis	5I158.5↔	Res. pseudoaneur. a. plantaris medialis
5I120.1↔	Endarterekt. a a trombendarrektómia a. carot. com. a sin. car.	5I158.6↔	Res. pseudoaneur. a. plantaris lateralis
5I120.20↔	Endarterekt. a trombendarrekt. a. carot. int. ext. č.	5I158.x↔	Res. pseudoaneur. tepien predkolenia a nohy, ost.
5I120.22↔	Direkt. endarterektómia a. carotis int. s angioplast. protet. mat.	5I160.0↔	Sutúra bližšie neurčenej časti a. carotis
5I120.23↔	Direktná endarterekt. a. carotis int. s angioplast. žilou	5I160.1↔	Sutúra a. carotis communis a sinus caroticus
5I120.24↔	Direktná endarterektómia a. carotis int. s prim. sutúrou	5I160.2↔	Sutúra extrakraniálnej časti a. carotis interna
5I120.25↔	Everzná endarterektómia a. carotis interna	5I160.3↔	Sutúra a. carotis externa
5I120.3↔	Endarterekt. a trombendarrekt. a. carotis ext.	5I160.4↔	Sutúra extrakraniálnej časti a. vertebralis
5I120.40↔	Endarterekt. a trombendarrekt. a. vertebral. extrakr. č	5I160.5↔	Sutúra a. carotis s použitím stentu
5I120.5↔	Endarterekt. a trombendarrekt. a. carotis s použ. stentu	5I160.x↔	Sutúra tepien hlavy a krku, ostatné
5I120.6↔	Endarterekt. a trombendarrekt. tepny hl. a krku, ciev. protéza	5I161.0↔	Sutúra a. axillaris
5I120.x↔	Endarterekt. a trombendarrekt. tepny hl. a krku, ostat.	5I161.1↔	Sutúra a. brachialis
5I121.0↔	Endarterekt. a trombendarrekt. a. axillaris	5I161.x↔	Sutúra tepien ramena, ostatné
5I121.1↔	Endarterekt. a trombendarrekt. a. brachialis	5I162.0↔	Sutúra a. ulnaris
5I121.2↔	Endarterekt. a trombendarrekt. tepny ramena, ciev. protéza	5I162.1↔	Sutúra arcus palmaris profundus
5I121.x↔	Endarterekt. a trombendarrekt. tepny ramena, ostat.	5I162.2↔	Sutúra arcus palmaris superficialis
5I122.0↔	Endarterekt. a trombendarrekt. a. ulnaris	5I162.3↔	Sutúra aa. digitales palmares communes
5I122.1↔	Endarterekt. a trombendarrekt. a. radialis	5I162.4↔	Sutúra a. radialis
5I122.2↔	Endarterekt. a trombendarrekt. tepny predk. a ruky, ciev. prot.	5I162.x↔	Sutúra tepien predlaktia a ruky, ostatné
5I122.x↔	Endarterekt. a trombendarrekt. tepny predk. a ruky, ost.	5I163.0	Sutúra ascendentnej aorty
5I125.0↔	Endarterekt. a trombendarrekt. aa. lumbales	5I163.1	Sutúra oblúka aorty
5I125.5↔	Endarterekt. a trombendarrekt. aa. panvy a trupu, ciev. prot.	5I163.2	Sutúra torakálnej aorty
5I125.x↔	Endarterekt. a trombendarrekt. tepny panvy a trupu, ost.	5I163.3	Sutúra abdominálnej aorty
5I127.0↔	Endarterekt. a trombendarrekt. a. femoralis	5I163.x	Sutúra aorty, ostatné
5I127.1↔	Endarterekt. a trombendarrekt. a. prof. femoris	5I164.0↔	Sutúra a. subclavia
5I127.2↔	Endarterekt. a trombendarrekt. a. poplitea	5I164.1↔	Sutúra truncus brachiocephalicus
5I127.3↔	Endarterekt. a trombendarrekt. tepny stehna, ciev. protéza	5I164.2↔	Sutúra a. pulmonalis
5I127.x↔	Endarterekt. a trombendarrekt. tepny stehna, ost.	5I164.x↔	Sutúra tepien hrudníka, ostatné
5I128.0↔	Endarterekt. a trombendarrekt. a. tibialis anter.	5I165.0↔	Sutúra aa. lumbales
5I128.1↔	Endarterekt. a trombendarrekt. aa. recurrentes	5I165.1↔	Sutúra bližšie neurčenej časti a. iliaca
5I128.2↔	Endarterekt. a trombendarrekt. a. dorsalis pedis	5I165.2↔	Sutúra a. iliaca communis
5I128.3↔	Endarterekt. a trombendarrekt. a. tibialis poster.	5I165.3↔	Sutúra a. iliaca externa
5I128.4↔	Endarterekt. a trombendarrekt. a. fibularis	5I165.4↔	Sutúra a. iliaca interna
5I128.5↔	Endarterekt. a trombendarrekt. a. plantaris medial.	5I165.x↔	Sutúra tepien panvy a trupu, ostatné
5I128.6↔	Endarterekt. a trombendarrekt. a. plantaris later.	5I166.0	Sutúra truncus coeliacus
5I128.7↔	Endarterekt. a trombendarrekt. aa. predkol. a nohy, ciev. prot.	5I166.1	Sutúra a. hepatica
5I128.x↔	Endarterekt. a trombendarrekt. tepny predk. a nohy, ost.	5I166.2	Sutúra a. gastrica
5I12x↔	Endarterekt. a trombendarrekt. ost.	5I166.3	Sutúra a. lienalis
5I151.0↔	Resekcia pseudoaneuryziem a. axillaris	5I166.4↔	Sutúra a. renalis
5I151.1↔	Resekcia pseudoaneuryziem: a. brachialis	5I166.5	Sutúra a. mesenterica superior
5I151.x↔	Resekcia pseudoaneuryziem tepien ramena, ostatné	5I166.6	Sutúra a. mesenterica inferior
5I152.0↔	Resekcia pseudoaneuryziem a. ulnaris	5I166.x↔	Sutúra viscerálnych tepien, ostatné
5I152.1↔	Resekcia pseudoaneuryziem arcus palmaris profundus	5I167.0↔	Sutúra a. femoralis
5I152.2↔	Resekcia pseudoaneuryziem arcus palmaris superficialis	5I167.1↔	Sutúra a. profunda femoris
5I152.3↔	Resekcia pseudoaneuryziem aa. digitales palmares com.	5I167.2↔	Sutúra a. poplitea
5I152.4↔	Resekcia pseudoaneuryziem a. radialis	5I167.x↔	Sutúra tepien stehna, ostatné
5I152.5↔	Resekcia pseudoaneuryziem r. carpalis palmaris	5I168.0↔	Sutúra a. tibialis anterior
5I152.6↔	Resekcia pseudoaneuryziem r. carpalis dorsalis	5I168.1↔	Sutúra a. dorsalis pedis
5I152.7↔	Resekcia pseudoaneuryziem a. princeps pollicis	5I168.2↔	Sutúra a. tibialis posterior
5I152.x↔	Resekcia pseudoaneuryziem tepien predlaktia a ruky, ost.	5I168.3↔	Sutúra a. fibularis
5I155.3↔	Resekcia pseudoaneuryziem a. iliaca externa	5I168.x↔	Sutúra tepien predkolenia a nohy, ostatné
5I155.4↔	Resekcia pseudoaneuryziem a. iliaca interna	5I171.0↔	Ligatúra a. axillaris
5I155.x↔	Resekcia pseudoaneuryziem tepien panvy a trupu, ost.	5I171.1↔	Ligatúra a. brachialis
5I156.0	Resekcia pseudoaneuryziem truncus coeliacus	5I171.x↔	Ligatúra tepien ramena, ostatné

51172.0↔	Ligatúra a. ulnaris	51502.x	Vytvorenie arterio-venóznej fistuly:ostatné
51172.1↔	Ligatúra arcus palmaris profundus	51511.0	Bajpas.OP tepny hlavy a krku pom.žily:a.carotis
51172.2↔	Ligatúra arcus palmaris superficialis	51511.1	Bajpas.OP aa.hlavy a krku pom.žily:a.carotis-a. carotis
51172.3↔	Ligatúra aa. digitales palmares communes	51512.2	Bajpas.OP aa.ramena pom.žily:subclaviofemorálny bajp.
51172.4↔	Ligatúra a. radialis	51512.3	Bajpas.OP aa.ramena pom.žily:subclaviobifemor.bajp.
51172.5↔	Ligatúra r. carpalis palmaris	51512.4	Bajpas.OP aa.ramena pom.žily: a.axillaris
51172.6↔	Ligatúra r. carpalis dorsalis	51512.5	Bajpas.OP aa.ramena pom.žily:a.axillaris,extraanat.
51172.7↔	Ligatúra a. princeps pollicis	51512.6	Bajpas.OP aa.ramena pom.žily:axilofemorál.bajp.
51172.x↔	Ligatúra tepien predlaktia a ruky, ostatné	51512.7	Bajpas.OP aa.ramena pom.žily:axillobifemor.,extraanat.
51173.0	Ligatúra ascendentnej aorty	51513	Bajpas.OP tepny hornej končatiny pomocou žily
51173.1	Ligatúra oblúka aorty	51514.2	Bajpasové OP aorty pom.žily:aortoortálny bajp.
51173.2	Ligatúra torakálnej aorty	51516.0	Bajpas.OP a.femoralis pom.žily:femorofemorál.bajp.
51173.3	Ligatúra abdominálnej aorty	51516.1	Bajpas.OP a.femoral.pom.žily:femoropopliteál.bez špecif.
51173.4	Ligatúra aorty s použitím stentu	51516.2	Bajp.OP a.femoral.pom.žily:femoropopliteál.nad kolenom
51173.x	Ligatúra aorty, ostatné	51516.3	Bajp.OP a.femoralis pom.žily:femoropopliteál.pod kolenom
51176.0	Ligatúra truncus coeliacus	51516.4	Bajpas.OP a.femoralis pom.žily:femorokurál.bajp.
51176.1	Ligatúra a. hepatica	51516.5	Bajpas.OP a.femoralis pom.žily:femoropedálny bajp.
51176.2	Ligatúra a. gastrica	51516.6	Bajp.OP a.femoralis pom.žily:femorofemorál.,extraanat.
51176.3	Ligatúra a. lienalis	51516.x	Bajpas.OP a.femoralis pom.žily: ostatné
51176.4↔	Ligatúra a. renalis	51517.0	Bajpas.OP a.poplitea pom.žily:popliteopopliteál.bajp.
51176.5	Ligatúra a. mesenterica superior	51517.1	Bajpas.OP a.poplitea pom.žily:popliteotrunkál.bajp.
51176.6	Ligatúra a. mesenterica inferior	51517.2	Bajpas.OP a.poplitea pom.žily:popliteokurál.bajp.
51176.x↔	Ligatúra viscerálnych tepien, ostatné	51517.3	Bajpas.OP a.poplitea pom.žily:popliteopedál.bajp.
51177.0↔	Ligatúra a. femoralis	51517.x	Bajpas.OP a.poplitea pom.žily:ostatné
51177.1↔	Ligatúra a. profunda femoris	51518	Bajpas.OP artérie nohy pom.žily
51177.2↔	Ligatúra a. poplitea	51519	Bajpas.OP vény pomocou žily
51177.x↔	Ligatúra tepien stehna, ostatné	51521.0↔	Bajpas.OP aa.hlavy a krku pom.protézy:a. carotis-interpoz.
51178.0↔	Ligatúra a. tibialis anterior	51521.1↔	Bajpas.OP aa.hlavy,krku p.protézy:karotic.bajp.extraanat.
51178.1↔	Ligatúra aa. recurrentes	51522.2↔	Bajpas.OP tepny ramena pom.protézy:subclaviofemorál.
51178.2↔	Ligatúra a. dorsalis pedis	51522.3↔	Bajpas.OP aa.ramena pom.protézy:subclaviobifemorálny
51178.3↔	Ligatúra a. tibialis posterior	51522.4↔	Bajpas.OP tepny ramena pomocou protézy:a.axillaris
51178.4↔	Ligatúra a. fibularis	51522.5↔	Bajpas.OP aa.ram.p.protézy:a.axillaris-a.axillaris,extraanat.
51178.5↔	Ligatúra a. plantaris medialis	51522.6↔	Bajpas.OP tepny ramena pom.protézy:axilofemorál.bajp.
51178.6↔	Ligatúra a. plantaris lateralis	51522.7↔	Bajpas.OP aa.rame p.protézy:axillobifemor.,extraanat.
51178.x↔	Ligatúra tepien predkolenia a nohy, ostatné	51523↔	Bajpas.OP tepny hornej končatiny pomocou protézy
51179.c↔	Ligatúra v. axillaris	51524.2	Bajpas.OP aorty pomocou protézy:aortoortál.bajp
5117a.2↔	Ligatúra povrchových žíl predlakt.a ruky	51526.0↔	Bajpas.OP a.femoralis pom.protézy:femorofemorál.bajp.
511a1.70↔	Korekcia kinkingu a. carotis interna	51526.1↔	Bajpas.OP a.femor.p.protézy:femoropopliteálny bez špec.
511a1.71↔	Korekcia kinkingu a. vertebralis	51526.2↔	Bajp.OP a.femoralis p.protéz:femoropopliteál.nad kolenom
511a1.7x↔	Korekcia kinkingu, iná	51526.3↔	Bajp.OP a.femoralis p.protéz:femoropopliteál.pod kolenom
511a2.00↔	Chir./endoskop. odber a. radialis pre transplantáciu	51526.4↔	Bajpas.OP a.femoralis pom.protézy:femorokurál.bajp.
511a2.0x↔	Chir./esk.odber tepny predlaktia a ruky pre transplant.,ost.	51526.5↔	Bajpas.OP a.femoralis pomocou protézy:femoropedálny
51500.5	Vytv.anastomózy medzi a. pulmonalis a a. pulmonalis	51526.6↔	Bajpas.OP a.femoralis p.protézy:femorofemorál.extraanat.
51502.10	Vytv.radiocefalickej A-V fistuly(Cimino - Brescia)	51526.x↔	Bajpas.OP s. femoralis pomocou protézy:ostatné
51502.11	Vytv.radiocefal.A-V fistuly(fossa tabatiere- snuff box)	51527.0↔	Bajpas.OP a.poplitea pom.protézy:popliteopoplit.bajp.
51502.2	Vytv.A-V fistuly na predlaktí HK (R-C, R-B, U-C, U-B)	51527.1	Bajpas.OP a.poplitea pom.protézy:popliteotrunkálny b.
51502.30	Vytv.brachiokubitál.A-V fistuly (sec.Gracz sec. Konner)	51527.2	Bajpas.OP a.poplitea pom.protézy:popliteokurál.bajp.
51502.31	Vytv.brachiokubitál.A-V fistuly na v.basilica	51527.3↔	Bajpas.OP a.poplitea pom.protézy:popliteopedálny b.
51502.32	Vytv.brachiokubitál.A-V fistuly na v.cephalica	51527.x↔	Bajpas.OP a.poplitea pom.protézy:ostatné
51502.40	Vytv.A-V fistuly s transpozíciou v. basilica na predlaktí	51528↔	Bajpas.OP tepny nohy pomocou protézy
51502.41	Vytv.A-V fistuly s transpozíciou v. basilica na axile	51529	Bajpas.OP žily pomocou protézy
51502.50	Vytvorenie A-V fistuly pomocou autológnej cievy	5152a	Bajpas.OP p.protézy:dočas.arterio-arteriálny shunt (perop.)
51502.51	Vytvorenie A-V fistuly pomocou allogénnej cievy	51530.0↔	Plast.záplatou[patch plastika]:a.carotis,blížš.neurč.časti
51502.6	Vytv. A-V fistuly na HK pom.protetického materiálu	51530.1↔	Plast.záplatou[patch plastika]:a.carot.comm.,sin.caroticus
51502.70	Vytv.A-V fistuly na DK pom. protetického materiálu	51530.2↔	Plast.záplatou[patch plastika]:a.carotis inter.extrakran.č.
51502.71	Vytv.A-V fistuly na DK s transpozíciou VFS	51530.3↔	Plast.záplatou[patch plastika]:a.carotis externa
51502.72	Vytv.A-V fistuly na DK s transpozíciou žily	51530.4↔	Plast.záplatou[patch plastika]:a.vertebralis extrakran.č.
51502.73	Vytv.A-V fistuly na DK pom. cievnej protézy	51530.x↔	Plastika záplatou[patch plastika]tepny hlavy a krku,ost.
51502.8	Vytvorenie vonkajšieho A-V shuntu	51531.0↔	Plastika záplatou[patch plastika]:a.axillaris
51502.9	Vytvorenie dočasného A-V shuntu (peroperačný)	51531.1↔	Plastika záplatou[patch plastika]:a.brachialis
51502.a0	Ciev.rekonštrukcia A-V fistuly[PAI,RUDI,DRAL,DRIL,PRAL..]	51531.x↔	Plastika záplatou[patch plastika] aa.ramena:ost.
51502.a1	Ciev.rekonšt.A-V fistuly s použitím interpozitu	51532.0↔	Plastika záplatou[patch plastika]:a.ulnaris
51502.a2	Ciev.rekonšt.A-V fistuly,aneurizmorafia bez protet.mat.	51532.1↔	Plastika záplatou[patch plastika]:arcus palmaris profundus
51502.a3	Ciev.rekonšt.A-V fistuly,aneurizmorafia s protet.mat.	51532.2↔	Plastika záplatou[patch plastika]:arcus palmaris superficialis
51502.a4	Cievna rekonštrukcia A-V fistuly, banding	51532.3↔	Plast.záplatou[patch plastika]:aa.digitales palmares comm.
51502.a5	Cievna rekonštrukcia A-V fistuly,ligatúra vetiev	51532.4↔	Plastika záplatou[patch plastika]:a.radialis
51502.ax	Cievna rekonštrukcia arterio-venóznej fistuly,ost.	51532.x↔	Plastika záplatou[patch plastika]aa.predl.a ruky:ost.
51502.b†	Trombektómia A-V fistuly	51533.0	Plastika záplatou [patch plastika] torakálnej aorty
51502.c0†	Zrušenie A-V fistuly bez rekonštrukcie tepny	51533.1	Plastika záplatou [patch plastika] abdominálnej aorty
51502.c1†	Zrušenie A-V fistuly s rekonštrukciou tepny	51533.x	Plastika záplatou [patch plastika] aorty, ostatné

51534.0↔	Plastika záplatou[patch plastika]:a.subclavia	51544.1↔	Transpozícia truncus brachiocephalicus
51534.1↔	Plastika záplatou[patch plastika]:truncus brachioceph.	51544.2↔	Transpozícia a. pulmonalis
51534.2↔	Plastika záplatou[patch plastika]:a.pulmonalis	51544.x↔	Transpozícia aa.hrudníka:ostatné
51534.x↔	Plastika záplatou[patch plastika]aa.hrudníka:ost.	51545.0↔	Transpozícia bližšie neurčenej časti a. iliaca
51535.0↔	Plastika záplatou[patch plastika]:a.iliaca, b.n.časti	51545.1↔	Transpozícia a. iliaca externa
51535.1↔	Plastika záplatou[patch plastika]:a.iliaca communis	51545.2↔	Transpozícia a. iliaca interna
51535.2↔	Plastika záplatou[patch plastika]:a.iliaca externa	51545.x↔	Transpozícia aa.panvy a trupu:ostatné
51535.3↔	Plastika záplatou[patch plastika]:a.iliaca interna	51546.0	Transpozícia a. hepatica
51535.4↔	Plast.záplatou(patch plast):cievna protéza aa.panvy a trupu	51546.1	Transpozícia a. gastrica
51535.x↔	Plast.záplatou(patch plast)aa.panvy a trupu:ost.	51546.2	Transpozícia a. lienalis
51536.0	Plastika záplatou[patch plastika]:truncus coeliacus	51546.3↔	Transpozícia a. renalis
51536.1	Plastika záplatou[patch plastika]:a.hepatica	51546.4	Transpozícia a. mesenterica superior
51536.2	Plastika záplatou[patch plastika]:a.gastrica	51546.5	Transpozícia a. mesenterica inferior
51536.3	Plastika záplatou[patch plastika]:a.lienalis	51546.x↔	Transpozícia viscerálnej tepny, ostatné
51536.4↔	Plastika záplatou[patch plastika]:a.renalis	51547.0↔	Transpozícia a. femoralis
51536.5	Plastika záplatou[patch plastika]:mesenterica superior	51547.1↔	Transpozícia a. profunda femoris
51536.6	Plastika záplatou[patch plastika]:mesenterica inferior	51547.x↔	Transpozícia tepny stehna, ostatné
51536.x↔	Plastika záplatou[patch plastika]viscerálne aa.:ost.	51548.0↔	Transpozícia a. tibialis anterior
51537.0↔	Plastika záplatou[patch plastika]:a.femoralis	51548.1↔	Transpozícia a. tibialis posterior
51537.1↔	Plastika záplatou[patch plastika]:a.profunda femoris	51548.2↔	Transpozícia a. fibularis
51537.2↔	Plastika záplatou[patch plastika]:a.poplitea	51548.x↔	Transpozícia tepny predkol.a nohy, ostatné
51537.3↔	Plastika záplatou[patch plastika]:cievna protéza aa.stehna	51549	Transpozícia žily
51537.x↔	Pl.zápl.[patch plastika]aa.stehna:ost.	5154x↔	Transpozícia ciev, ostatné
51538.0↔	Plastika záplatou[patch plastika]:a.tibialis anterior	51550.0↔	Iné plast.rekonštrukcie a.carotis b.n.časti
51538.1↔	Plastika záplatou[patch plastika]:a.dorsalis pedis	51550.1↔	Iné plast.rekonštrukcie a.carotis com.a sin.carotic.
51538.2↔	Plastika záplatou[patch plastika]:a.tibialis posterior	51550.2↔	Iné plast.rekonštrukcie a.car.int.extrakt.č.
51538.3↔	Plastika záplatou[patch plastika]:a.fibularis	51550.3↔	Iné plast.rekonštrukcie a.carotis externa
51538.4↔	Plast.zápl[patch plastika]:cievna protéza aa.predkol a nohy	51550.4↔	Iné plast.rekonštrukcie a.vert.ebr.al.extrakt.č.
51538.x↔	Plast.záplatou[patch plastika]aa.predkol.a nohy:ost.	51550.5↔	Iné plast.rekonštrukcie a.carotis s použ.stentu
51539.0↔	Plastika záplatou[patch plastika]:v.femoralis	51550.x↔	Iné plast.rekonštr.aa.hlavy a krku,ost.
51539.1↔	Plastika záplatou[patch plastika]:v.poplitea	51551.0↔	Iné plastické rekonštrukcie a.axillaris
51539.2	Plastika záplatou[patch plastika]:v.portae	51551.1↔	Iné plastické rekonštrukcie a.brachialis
51539.3↔	Plastika záplatou[patch plastika]:v.gastrica	51551.x↔	Iné plastické rekonštrukcie tepny ramena, ostatné
51539.4	Plastika záplatou[patch plastika]:v.lienalis	51552.0↔	Iné plast.rekonštrukcie a.ulnaris
51539.5	Plast. záplatou[patch plastika]:v.mesenterica superior	51552.1↔	Iné plast.rekonštrukcie arc.palmaris prof.
51539.6	Plastika záplatou[patch plastika]:v.mesenterica inferior	51552.2↔	Iné plast.rekonštrukcie arc.palmaris superf.
51539.7	Plastika záplatou[patch plastika]:vv.hepaticae	51552.3↔	Iné plast.rekonštrukcie aa.digit.palm.comm.
51539.8↔	Plastika záplatou[patch plastika]:v.renalis	51552.4↔	Iné plast.rekonštrukcie a.radialis
51539.9↔	Plastika záplatou[patch plastika]:v.jugularis	51552.5↔	Iné plast.rekonštrukcie r.carpalis palmaris
51539.a↔	Plastika záplatou[patch plastika]:v.pulmonalis	51552.6↔	Iné plast.rekonštrukcie r.carpalis dorsalis
51539.b↔	Plastika záplatou[patch plastika]:v.subclavia	51552.7↔	Iné plast.rekonštrukcie a.princeps pollicis
51539.c↔	Plastika záplatou[patch plastika]:v.axillaris	51552.x↔	Iné plast.rek. aa.predlaktia a ruky,ostatné
51539.d↔	Plastika záplatou[patch plastika]:v.brachiocephalica	51553.0	Iné plast.rekonštrukcie na ascendentnej aorte
51539.e	Plastika záplatou[patch plastika] v. cava superior	51553.1	Iné plast.rekonštrukcie oblúka aorty
51539.f	Plastika záplatou[patch plastika] v. cava inferior	51553.2	Iné plast.rekonštrukcie torakálnej aorty
51539.g↔	Plastika záplatou[patch plastika]:v.iliaca communis	51553.3	Iné plast.rekonštrukcie abdominálnej aorty
51539.h↔	Plastika záplatou[patch plastika]:v.iliaca externa	51553.4	Iné plast.rekonštrukcie aorty s použ.stentu
51539.i↔	Plastika záplatou[patch plastika]:v.iliaca interna	51553.x	Iné plast.rek.aorty:ostatné
51539.x↔	Plastika záplatou[patch plastika]hlbkové žily:ost.	51554.0↔	Iné plastické rekonštrukcie a. subclavia
5153a.1↔	Plast.zápl.[patch plastika]povrch.žil ramena	51554.1↔	Iné plast.rekonštr.truncus brachiocephalicus
5153a.2↔	Plast.zápl.[patch plastika]povrch.žil predlaktia a ruky	51554.2↔	Iné plastické rekonštrukcie a. pulmonalis
5153a.3↔	Plast.zápl.[patch plastika]povrch.žil stehna	51554.x↔	Iné plastické rekonštrukcie tepny hrudníka,ostatné
5153a.x↔	Plastika záplatou[patch plastika]na cievach:ost.	51555.0↔	Iné plastické rekonštrukcie aa. lumbales
51540.0↔	Transpozícia bližšie neurčenej časti a. carotis	51555.1↔	Iné plastické rekonštrukcie b.n.časti a. iliaca
51540.10↔	Transpozícia a. carotis communis a sinus caroticus	51555.2↔	Iné plastické rekonštrukcie a. iliaca communis
51540.11↔	Transpozícia a. carotis comunis do a. subclavia	51555.3↔	Iné plastické rekonštrukcie a. iliaca externa
51540.2↔	Transpozícia a. carotis interna extrakraniálnej časti	51555.4↔	Iné plastické rekonštrukcie a. iliaca interna
51540.3↔	Transpozícia a. carotis externa	51555.x↔	Iné plastické rekonštrukcie tepny panvy a trupu,ost.
51540.40↔	Transpozícia a. vertebrales extrakraniálnej časti	51556.0	Iné plastické rekonštrukcie truncus coeliacus
51540.41↔	Transpozícia a. vertebrales do a. carotis comunis	51556.1	Iné plastické rekonštrukcie a. hepatica
51540.42↔	Transpozícia a. vertebrales do a. subclavia	51556.2	Iné plastické rekonštrukcie a. gastrica
51540.x↔	Transpozícia tepnách hlavy a krku, ostatné	51556.3	Iné plastické rekonštrukcie a. lienalis
51542.0↔	Transpozícia a. ulnaris	51556.4↔	Iné plastické rekonštrukcie a. renalis
51542.1↔	Transpozícia arcus palmaris profundus	51556.5	Iné plastické rekonštrukcie a. mesenterica super.
51542.2↔	Transpozícia arcus palmaris superficialis	51556.6	Iné plastické rekonštrukcie a. mesenterica infer.
51542.3↔	Transpozícia aa. digitales palmares communes	51556.x↔	Iné plast.rekonštrukcie viscerál.tepien, ostatné
51542.4↔	Transpozícia a. radialis	51557.0↔	Iné plastické rekonštrukcie a. femoralis
51542.x↔	Transpozícia aa.predl.a ruky:ostatné	51557.1↔	Iné plastické rekonštrukcie a. profunda femoris
51544.00↔	Transpozícia a. subclavia	51557.2↔	Iné plastické rekonštrukcie a. poplitea
51544.01↔	Transpozícia a. subclavia do a.carotis com.	51557.x↔	Iné plastické rekonštrukcie tepny stehna,ost.

51558.0↔	Iné plastické rekonštrukcie a. tibialis anterior	5n220	Lok.excízia chor.tk.hr.čreva:otvor.chirurg.
51558.1↔	Iné plastické rekonštrukcie aa. recurrentes	5n221	Lokálna excízia chorého tk.hr.čreva:lsk.
51558.2↔	Iné plastické rekonštrukcie a. dorsalis pedis	5n223.0	Otv.chir.deštrukcia chor.tk.hrub.čr.elektrokoaguláciou
51558.3↔	Iné plastické rekonštrukcie a. tibialis posterior	5n223.1	Otv.chirurg.deštrukcia chor.tk.hr.čr.laser.koaguláciou
51558.4↔	Iné plastické rekonštrukcie a. fibularis	5n223.2	Otv.chir.deštrukcia chor.tk.hr.čr.termokoaguláciou
51558.5↔	Iné plastické rekonštrukcie a. plantaris medialis	5n223.4	Otv.chir.deštrukcia chor.tk.hr.čr.fotodynam.liečbou
51558.6↔	Iné plastické rekonštrukcie a. plantaris lateralis	5n223.x	Otv.chirurg.deštrukcia chor.tk.hrubého čreva:ost.
51558.x↔	Iné plast.rekonštr.tepny predkolenia a nohy,ost.	5n224.0	Laparoskop.deštrukcia chor.tk.hr.čr.elektrokoaguláciou
51559.0↔	Iné plastické rekonštrukcie v. femoralis	5n224.1	Laparoskop.deštrukcia chor.tk.hrub.čr.laser.koagul.
51559.1↔	Iné plastické rekonštrukcie v. poplitea	5n224.2	Laparoskop.deštruk.chor.tk.hrub.čr.termokoaguláciou
51559.2	Iné plastické rekonštrukcie v. portae	5n224.4	Laparoskop.deštrukcia chor.tk.hr.čr.fotodynam.liečbou
51559.3↔	Iné plastické rekonštrukcie v. gastrica	5n224.x	Laparoskop.deštrukcia chor.tk.hrubého čreva:ost.
51559.4	Iné plastické rekonštrukcie v. lienalis	5n230.0	Segmentárna resekcia duodena:lpt.
51559.5	Iné plastické rekonštrukcie v. mesenterica super.	5n230.2	Segmentárna resekcia duodena:lsk.
51559.6	Iné plastické rekonštrukcie v. mesenterica infer.	5n230.4	Segmentárna resekcia duodena:konv.lsk.-lpt.
51559.7	Iné plastické rekonštrukcie vv. hepaticae	5n231.0	Segmentárna resekcia jejunu:lpt.
51559.8↔	Iné plastické rekonštrukcie v. renalis	5n231.2	Segmentárna resekcia jejunu:lsk.
51559.9↔	Iné plastické rekonštrukcie v. jugularis	5n231.4	Segmentárna resekcia jejunu:konv.lsk.-lpt.
51559.a↔	Iné plastické rekonštrukcie v. pulmonalis	5n232.0	Segmentárna resekcia ilea:lpt.
51559.b↔	Iné plastické rekonštrukcie v. subclavia	5n232.2	Segmentárna resekcia ilea:lsk.
51559.c↔	Iné plastické rekonštrukcie v. axillaris	5n232.4	Segmentárna resekcia ilea:konv.lsk.-lpt.
51559.d↔	Iné plastické rekonštrukcie v. brachiocephalica	5n233.0	Viacnásob.segmentárna resekcia tenk.čr:lpt.
51559.e	Iné plastické rekonštrukcie v. cava superior	5n233.2	Viacnásob.segmentárna resekcia tenk.čr:lsk.
51559.f	Iné plastické rekonštrukcie v. cava inferior	5n233.4	Viacnásob.segmentár.resekcia tenk.čr:konver.lsk.-lpt.
51559.g↔	Iné plastické rekonštrukcie v. iliaca communis	5n234.0	Parciálna resekcia duodena:lpt.
51559.h↔	Iné plastické rekonštrukcie v. iliaca externa	5n234.2	Parciálna resekcia duodena:lsk.
51559.i↔	Iné plastické rekonštrukcie v. iliaca interna	5n234.4	Parciálna resekcia duodena:konv.lsk.-lpt.
51559.x↔	Iné plastické rekonštrukcie hĺbkových žíl, ost.	5n235.0	Parciálna resekcia jejunu:lpt.
5155x↔	Iné plast.rekonštrukcie ciev:ostatné	5n235.2	Parciálna resekcia jejunu:lsk.
51560.0	OP nádorov na karotídach a iných paraganglióm:explorácia	5n235.4	Parciálna resekcia jejunu:konv.lsk.-lpt.
51570.1	Rev.v ciev.chir.pre krvác:revízia anastomóz	5n236.0	Parciálna resekcia ilea:lpt.
51570.2	Rev.v ciev.chir.pre krv:revízia cievneho graftu	5n236.2	Parciálna resekcia ilea:lsk.
51570.4	Rev.v ciev.chir.pre krv:odstr.cievneho graftu	5n236.4	Parciálna resekcia ilea:konv.lsk.-lpt.
51570.5	Rev.v ciev.chir.pre krv:revízia arterio-venózneho shuntu	5n238	Res.tenk.čr.,odstr.transplantátu použitého z tenk.čr.
51571.1	Rev.v ciev.chir.pre infekciu:revízia anastomóz	5n23x	Resekcia tenkého čreva:iná
51571.2	Rev.v ciev.chir.pre infekciu:revízia cievneho graftu	5n240.01	Parciál.segment.resekcia hr.čr:laparotomicky s anast.
51571.4	Rev.v ciev.chir.pre infekciu:odstránenie cievneho graftu	5n240.02	Parc.segm.res hr.čr:laparotom.s enterostóm.a slep.uzav
51590.01	Impl.a vým.liek.pumpy:liek.pumpa s konštant.tok	5n240.03	Parc.segm.res hr.čr:laparotom.s 2 enterostóm.
51590.02	Impl.a vým.liek.pumpy:progr.liek.pumpa.variač.den.profil	5n240.04	Parc.segm.res hr.čr:laparotom.s anast.a an.praet.natur
51590.03	Impl.a vým.liek.pumpy:liek.pumpa s integr.el.monitor.	5n240.21	Parciál.segment.res.hr.čreva:laparoskop.s anast.
51590.04	Implantácia a výmena liek.pumpy:ost.	5n240.25	Parciál.segment.res.hr.čreva:lsk.s enterostóm.
51591.8	Adheziolyzá a dekompresia na cievach	5n240.4	Parciál.segment.res.hr.čreva:konverzia lsk.-lpt.
51591.9	Venózne valvoplastiky	5n240.x	Parciál.segment.res.hr.čreva:ostatné
5m100	Exstirpácia lymfatickej uzliny	5n242.01	Parc.ileocek.res.hr.čr:laparotom.s anast.
5m101	Exstirpácia supraklavikulárných LU jednostranne	5n242.02	Parc.ileocek.res.hr.čr:lpt.s enterostóm.a slep.uz.
5m102↔	Exstirpácia axilárných LU jednostranne	5n242.03	Parc.ileocek.res.hr.čr:lpt.s 2 enterostóm.
5m106	Diagnostická excízia z nádoru mäkkých tkanív krku	5n242.04	Parc.ileocek.res.hr.čr:lpt.s anast.a an.praet.
5m120.0	Disekcia retroperitoneálnych LU:lpt.	5n242.21	Parc.ileocekál.res.hr.čreva:laparosk.s anast.
5m120.3	Disekcia retroperitoneálnych LU:lsk.	5n242.25	Parc.ileocekál.res.hr.čreva:laparosk.s enterost.
5m130	Exstirpácia viacerých LU z toho istého miesta	5n242.31	Parc.ileoc.resek.hrubého čreva, robot.s anast.
5m131	Selektívna disekcia cervikálnych LU jednostranne	5n242.4	Parc.ileocekál.res.hr.čreva:konv.lsk.-lpt.
5m132	Bloková disekcia supraklavikulárných LU jednostranne	5n242.x	Parc.ileocekál.resekcia.hr.čreva:ostatné
5m133↔	Bloková disekcia axilárných LU jednostranne	5n243.0	Parciálna resekcia caeca:lpt.
5m134↔	Exenterácia axily,disekcia axily jednostranne	5n243.2	Parciálna resekcia caeca:lsk.
5m136.0	Disekcia supravezokolických lymfatických uzlín:laparot.	5n243.4	Parciálna resekcia caeca:konv.lsk.-lpt.
5m136.3	Disekcia supravezokolických lymfatických uzlín:laparos.	5n245.01	Parciál.res.colon transversum:laparotom.s anast.
5m137.0	Disekcia infraezokolických lymfatických uzlín:laparot.	5n245.02	Parciál.res.colon transversum:lpt.s enterostóm.a slep.uz.
5m137.3	Disekcia infraezokolických lymfatických uzlín:laparos.	5n245.03	Parciál.res.colon transversum:lpt.s 2 enterostóm.
5m138.0	Disekcia iliakálnych lymfatických uzlín:laparot.	5n245.04	Parciál.res.colon transversum:lpt.s anast.a an.praet.
5m138.3	Disekcia iliakálnych lymfatických uzlín:laparos.	5n245.21	Parciál.res.colon transversum:lsk.s anast.
5m139	Disekcia inguinálnych LU (prip.ilioinguinálna disekcia)	5n245.25	Parciál.res.colon transversum:lsk.s enterostómiou
5m13c	Bloková disekcia iných lymfatických uzlín	5n245.31	Parciálna resekcia colon transversum, roboticky s anastomózou
5m13d.0	Paraaortálna lymfadenektómia:laparot.	5n245.4	Parciál.res.colon transversum:konv.lsk.-lpt.
5m13d.3	Paraaortálna lymfadenektómia:laparos.	5n245.x	Parciál.resekcia colon transversum:ost.
5m13d.8	Paraaortálna lymfadenektómia:roboticky	5n246.01	Lavostr.hemikolektómia:laparotom.s anast.
5m13e.0	Pelvicá lymfadenektómia:laparotomicky	5n246.02	Lavostr.hemikolektómia:lpt.s enterostóm.a slep.uz.
5m13e.3	Pelvicá lymfadenektómia:laparoskopicky	5n246.03	Lavostr.hemikolektómia:lpt.s 2 enterostóm.
5m13e.8	Pelvicá lymfadenektómia:roboticky	5n246.04	Lavostr.hemikolektómia:lpt.s anast.a an.praet.
5n09h	Endosk.zaved.1 ožarovacieho aplikátora do pažer.	5n246.21	Lavostr.hemikolektómia:lsk.s anast.
5n20c	Bajpasové anastomózy:tenk.čr. k hrubému čr.	5n246.25	Lavostr.hemikolektómia:lsk.s enterostómiou

5n246.31	Lavostranná hemikolektómia, roboticky s anastomózou	5n272.31	Rozš. subtot. resek. hrubého čreva, robot. s anast.
5n246.35	Lavostranná hemikolektómia, roboticky s enterostómiou	5n272.4	Rozš. subtot. resek. hrubého čreva, konv. z laparos. na lapar.
5n246.4	Lavostr. hemikolektómia: konv. lsk. -lpt.	5n272.x	Rozšírená subtotálna resekcia hrubého čreva, ostatné
5n246.x	Lavostr. hemikolektómia: ost.	5n273.01	Rozšírená kolektómia, otvorene chirurgicky s anastomózou
5n247.01	Parc. res. colon sigmoideum: laparotom. s anast.	5n273.02	Rozš. kolek. otvor. chirur. s enteros. a slepým uzáv.
5n247.02	Parc. res. colon sigmoideum: lpt. s enterostóm. a slep. uz.	5n273.03	Rozšírená kolektómia, otvorene chirurgicky s dvomi enterostómiami
5n247.03	Parc. res. colon sigmoideum: lpt. s 2 enterostóm.	5n273.04	Rozš. kolek. otvor. chirur. s anast. anus praeter
5n247.04	Parc. res. colon sigmoideum: lpt. s anast. a an. praeter.	5n273.20	Rozšírená kolektómia, laparoskopicky bez anastomózy
5n247.21	Parc. res. colon sigmoideum: lsk s anast.	5n273.21	Rozšírená kolektómia, laparoskopicky s anastomózou
5n247.25	Parc. res. colon sigmoideum: lsk s enterostómiou	5n273.30	Rozšírená kolektómia, roboticky bez anastomózy
5n247.31	Parciálna resekcia colon sigmoideum, roboticky s anastomózou	5n273.31	Rozšírená kolektómia, roboticky s anastomózou
5n247.4	Parc. res. colon sigmoideum: konv. lsk. -lpt.	5n273.4	Rozšírená kolektómia, konverzia z laparoskopie na laparotómiu
5n247.x	Parc. res. colon sigmoideum: ost.	5n273.x	Rozšírená kolektómia, ostatné
5n248.01	Res. viac. sused. č. hr. čr[subst. res. hr. č.]: lpt. s anast.	5n274.01	Rozšírená proktokolektómia, otvorene chirurgicky s anastomózou
5n248.02	Res. viac. sused. č. hr. čr[subst. res. hr. č.]: lpt. s enterost. sl. u.	5n274.02	Rozš. proktokol. otvor. chirur. s enteros. a slepým uzáv.
5n248.03	Res. viac. sused. č. hr. čr[subst. res. hr. č.]: lpt. s 2 enterost.	5n274.03	Rozš. proktokol. otvor. chirur. s dvomi enteros.
5n248.04	Res. viac. sused. č. hr. čr[subst. res. hr. č.]: lpt. s anast. a an. praeter.	5n274.04	Rozš. proktokol. otvor. chirur. s anast. anus praeter
5n248.21	Res. viac. sused. č. hr. čr[subst. res. hr. č.]: lsk s anast.	5n274.20	Rozšírená proktokolektómia, laparoskopicky bez anastomózy
5n248.25	Res. viac. sused. č. hr. čr[subst. res. hr. č.]: lsk s enterost.	5n274.21	Rozšírená proktokolektómia, laparoskopicky s anastomózou
5n248.31	Resek. viac. sused. časti hrubého čreva, robot. s anast.	5n274.4	Rozšírená proktokolektómia, konverzia z laparoskopie na laparotómiu
5n248.35	Resek. viac. sused. časti hrubého čreva, robot. s enteros.	5n274.x	Rozšírená proktokolektómia, ostatné
5n248.4	Res. viac. sused. č. hr. čr[subst. res. hr. č.]: konv. lsk. -lpt.	5n275.01	Rozš. resek. colon sigmoi. otvor. chirur. s anast.
5n248.x	Res. viac. sused. č. hr. čr[subst. res. hr. č.]: ost.	5n275.02	Rozš. resek. colon sigmoi. otvor. chirur. s enteros. a slepým uzáv.
5n24x.01	Iná parc. res. hr. čreva: laparot. s anast.	5n275.03	Rozš. resek. colon sigmoi. otvor. chirur. s dvomi enteros.
5n24x.02	Iná parc. res. hr. čreva: lpt. s enterostóm. a slep. uz.	5n275.04	Rozš. resek. colon sigmoi. otvor. chirur. s anast. anus praeter
5n24x.03	Iná parc. res. hr. čreva: laparot. s 2 enterost.	5n275.20	Rozšírená resekcia colon sigmoideum, laparoskopicky bez anastomózy
5n24x.04	Iná parciálna resekcia hr. čreva: laparot. s anast. a an. praeter.	5n275.21	Rozšírená resekcia colon sigmoideum, laparoskopicky s anastomózou
5n24x.21	Iná parc. res. hr. čreva: lsk s anast.	5n275.30	Rozšírená resekcia colon sigmoideum, roboticky bez anastomózy
5n24x.25	Iná parc. res. hr. čreva: lsk s enterost.	5n275.31	Rozšírená resekcia colon sigmoideum, roboticky s anastomózou
5n24x.4	Iná parc. res. hr. čreva: konv. lsk. -lpt.	5n275.4	Rozš. resek. colon sigmoi. konv. z laparos. na lapar.
5n24x.x	Iná parciálna resekcia hrubého čreva: ost.	5n275.x	Rozšírená resekcia colon sigmoideum, ostatné
5n250.02	Tot. kolektómia: otv. chir. s ileorek. anast. a rz. (Pouch)	5n27x.x	Iná rozšírená resekcia hrubého čreva, ostatné
5n250.04	Tot. kolektómia: otv. chir. s ileoanál. anast. a rz. (Pouch)	5n280.01	Rozš. pravos. hemikol. s odst. sused. orgán. otvor. chirur. s anast.
5n250.26	Tot. kolektómia: lsk. s anast. a rezervoárom (Pouch)	5n280.02	Roz. prav. hem. s od. sus. org. otv. chir. s ent. a slep. uzáv.
5n25x.04	Iná tot. kolekt. a proktokolekt.: otv. ch. s ileoan. anast. a s rezerv	5n280.03	Roz. prav. hem. s od. sus. org. otv. chir. s dvomi ent.
5n25x.26	Iná tot. kolekt. a proktokolekt.: lsk. s anast. a rezerv.	5n280.04	Roz. prav. hem. s od. sus. org. otv. chir. s anast. anus praeter.
5n270.01	Rozš. pravos. hemikol. otvor. chirur. s anast.	5n280.20	Rozš. pravos. hemikol. s odst. sused. orgán. laparos. bez anast.
5n270.02	Rozš. pravos. hemikol. otvor. chirur. s enteros. a slepým uzáv.	5n280.21	Rozš. pravos. hemikol. s odst. sused. orgán. laparos. s anast.
5n270.03	Rozš. pravos. hemikol. otvor. chirur. s dvomi enteros.	5n280.4	Rozš. pravos. hemikol. s odst. sused. orgán. konv. z laparos. na lapar.
5n270.04	Rozš. pravos. hemikol. otvor. chirur. s anast. anus praeter	5n280.x	Rozš. pravos. hemikol. s odst. sused. orgán. ostatné
5n270.20	Rozš. pravos. hemikol. laparos. bez anast.	5n281.01	Rozš. ľavos. hemikol. s odst. sused. orgán. otvor. chirur. s anast.
5n270.21	Rozšírená pravostranná hemikolektómia, laparoskopicky s anastomózou	5n281.02	Roz. ľav. hem. s od. sus. org. otv. chir. s ent. a slep. uzáv.
5n270.30	Rozšírená pravostranná hemikolektómia, roboticky bez anastomózy	5n281.03	Rozš. ľavos. hemikol. s odst. sused. orgán. otvor. chirur. s dvomi enteros.
5n270.31	Rozšírená pravostranná hemikolektómia, roboticky s anastomózou	5n281.04	Roz. ľav. hem. s od. sus. org. otv. chir. s anast. anus praeter.
5n270.4	Rozš. pravos. hemikol. konv. z laparos. na lapar.	5n281.20	Rozš. ľavos. hemikol. s odst. sused. orgán. laparos. bez anast.
5n270.x	Rozšírená pravostranná hemikolektómia, ostatné	5n281.21	Rozš. ľavos. hemikol. s odst. sused. orgán. laparos. s anast.
5n271.01	Rozš. ľavos. hemikol. otvor. chirur. s anast.	5n281.4	Rozš. ľavos. hemikol. s odst. sused. orgán. konv. z laparos. na lapar.
5n271.02	Rozš. ľavos. hemikol. otvor. chirur. s enteros. a slepým uzáv.	5n281.x	Rozš. ľavos. hemikol. s odst. sused. orgán. ostatné
5n271.03	Rozš. ľavos. hemikol. otvor. chirur. s dvomi enteros.	5n282.01	Roz. sub. res. hrub. čreva s od. sus. org. otv. chir. s anast.
5n271.04	Rozš. ľavos. hemikol. otvor. chirur. s anast. anus praeter	5n282.02	Roz. sub. res. hrub. čreva s od. sus. org. otv. chir. s ent. a slep. uzáv.
5n271.20	Rozšírená ľavostranná hemikolektómia, laparoskopicky bez anastomózy	5n282.03	Roz. sub. res. hrub. čreva s od. sus. org. otv. chir. s dvomi ent.
5n271.21	Rozšírená ľavostranná hemikolektómia, laparoskopicky s anastomózou	5n282.04	Roz. sub. res. hrub. čreva s od. sus. org. otv. chir. s anast. anus praeter.
5n271.30	Rozšírená ľavostranná hemikolektómia, roboticky bez anastomózy	5n282.20	Roz. sub. res. hrub. čreva s od. sus. org. lap. bez anast.
5n271.31	Rozšírená ľavostranná hemikolektómia, roboticky s anastomózou	5n282.21	Rozš. subtot. resek. hrubého čreva s odst. sused. orgán. laparos. s anast.
5n271.4	Rozš. ľavos. hemikol. konv. z laparos. na lapar.	5n282.4	Roz. sub. res. hrub. čreva s od. sus. org. konv. z lap. na lap.
5n271.x	Rozšírená ľavostranná hemikolektómia, ostatné	5n282.x	Rozš. subtot. resek. hrubého čreva s odst. sused. orgán. ostatné
5n272.01	Rozš. subtot. resek. hrubého čreva, otvor. chirur. s anast.	5n283.01	Rozš. kolek. s odst. sused. orgán. otvor. chirur. s anast.
5n272.02	Roz. sub. res. hrub. črev. otv. chir. s ent. a slep. uzáv.	5n283.02	Rozš. kolek. s odst. sused. orgán. otvor. chirur. s enteros. a slepým uzáv.
5n272.03	Rozš. subtot. resek. hrubého čreva, otvor. chirur. s dvomi enteros.	5n283.03	Rozš. kolek. s odst. sused. orgán. otvor. chirur. s dvomi enteros.
5n272.04	Rozš. subtot. resek. hrubého čreva, otvor. chirur. s anast. anus praeter	5n283.04	Rozš. kolek. s odst. sused. orgán. otvor. chirur. s anast. anus praeter
5n272.20	Rozš. subtot. resek. hrubého čreva, laparos. bez anast.	5n283.20	Rozš. kolek. s odst. sused. orgán. laparos. bez anast.
5n272.21	Rozš. subtot. resek. hrubého čreva, laparos. s anast.		
5n272.30	Rozš. subtot. resek. hrubého čreva, robot. bez anast.		



5n283.21	Rozš.kolek.s odst.sused.orgán.laparos.s anast.	5n920.3	Incízia brušnej steny:odstránenie cudz. t.
5n283.4	Rozš.kolek.s odst.sused.orgán.konv.z laparos.na lapar.	5n920.x	Incízia brušnej steny:ostatné
5n283.x	Rozšírená kolektómia s odstránením susedných orgánov, ostatné	5n921	Excízia ch.zm.tk.brušnej steny
5n284.01	Rozš.proktokol.s odst.sused.orgán.otvor.chirur.s anast.	5n922	Omfalektómia chor.zm.tkaniva bruš.steny
5n284.02	Roz.prok.s od.sus.org.otv.chir. s ent.a slep.uzáv.	5n923	Deštrukcia chorob.zmen.tk.brušnej steny
5n284.03	Rozš.proktokol.s odst.sused.orgán.otvor.chirur. s dvomi enteros.	5n929	Excízia a deštrukcia ch.zm.tk.bruš.steny:iné
5n284.04	Roz.prok.s od.sus.org.otv.chir. s anas.anus prae.	5n92a	Excízia appendix epiploica
5n284.20	Rozš.proktokol.s odst.sused.orgán.laparos.bez anast.	5n92b	Resekcia mesentéria
5n284.21	Rozš.proktokol.s odst.sused.orgán.laparos.s anast.	5n92c	Omentektómia peritoneálneho tkaniva
5n284.4	Rozš.proktokol.s odst.sused.orgán.konv.z laparos.na lapar.	5n92d.0	Parciál.parietálna peritoneálna ektómia peritoneál.tk.
5n284.x	Rozšírená proktokolektómia s odstránením susedných orgánov, ostatné	5n92d.1	Subtotál.parietál.peritoneálna ektómia peritoneál.tk.
5n285.01	Rozš.resek.colon sigmoi.s odst.sused.orgán.otvor.chirur. s anast.	5n92d.2	Lok.parietálna peritoneálna ektómia peritoneál.tk.
5n285.02	Roz.res.colon sig.s od.sus.org.otv.chir. s ent.a slep.uzáv.	5n92e	Res.tk.z bruš.reg.bez orgán.priadenia:intraperit.
5n285.03	Roz.res.colon sig.s od.sus.org.otv.chir. s dvomi ent.	5n92x	Incízie,excízie,deštrukcie chor.tkaniva brušnej steny:ost.
5n285.04	Roz.res.colon sig.s od.sus.org.otv.chir. s anas.anus prae.	5n933	Plastická rekonštrukcia omenta
5n285.20	Rozš.resek.colon sigmoi.s odst.sused.orgán.laparos.bez anast.	5n995	Implantácia katérového systému do brušnej dutiny
5n285.21	Rozš.resek.colon sigmoi.s odst.sused.orgán.laparos.s anast.	5o902.1	Retroperitoneál.drenáž retroperitoneál.tk:lpt.
5n285.4	Rozš.resek.colon sigmoi.s odst.sused.orgán.konv.z laparos.na lapar.	5o902.2	Retroperitoneál.drenáž retroperitoneál.tk:lumbt.
5n285.x	Rozš.resek.colon sigmoi.s odst.sused.orgán.ostatné	5o902.4	Retroperitoneál.drenáž retroperitoneál.tk:lsk.
5n28x.x	Iná rozš.resek.hrubého čreva s odst.sused.orgán.ostatné	5o903.1	Panvová drenáž retroperitoneál.tk:lpt.
5n334.3	Premena kontinent.stómie hrubého čr.(napr.Kock-Pouch)	5o903.2	Panvová drenáž retroperitoneál.tk:lumbt.
5n346.0	Transplantácia duodena	5o903.4	Panvová drenáž retroperitoneál.tk:lsk.
5n346.1	Transplantácia jejuna	5o906.1	Excízia retroperitoneálneho tkaniva:lpt.
5n346.2	Transplantácia ilea	5o906.2	Excízia retroperitoneálneho tkaniva:lumbt.
5n346.x	Transplantácia tenkého čreva, iné	5o906.4	Excízia retroperitoneálneho tkaniva:lsk.
5n34a.0	Longitudinálne predĺženie čreva podľa Bianchiho	5o906.50	Resekcia nádoru retroperitonea v bruš.obl.,laparotomicky
5n590.0	Biopsia pečene, laparotomicky	5o906.51	Resekcia nádoru retroperitonea v malej panve, laparotomicky
5n590.2	Biopsia pečene, laparoskopicky	5o907.1	Radikál.paraaortál.lymfadenektómia v kombi.s inými OP:lpt.
5n711	Excízia chorého tkaniva pankreasu	5o907.2	Radikál.paraaortál.lymfadenekt.kombi.s inými OP:lumbt.
5n712.0	Deštrukcia chor.tkaniva pankreasu bez laváže	5o907.4	Radikál.paraaortál.lymfadenekt.kombi.s inými OP:lsk.
5n712.1	Deštrukcia chor.tkaniva pankreasu s lavážou	5o907.x	Radikál.paraaortál.lymfadenekt.kombi.s inými OP:ost.
5n715	Ost.lok.excízia a deštr.chor.tkaniv pankreasu	5o908.1	Radik.panvová lymfadenektómia v kombi.s i.OP:lpt.
5n720.0	E nukleácia nádoru pankreasu:laparotomicky	5o908.2	Radik.panvová lymfadenektómia v kombi.s i.OP:lumbt.
5n720.2	E nukleácia nádoru pankreasu:laparoskopicky	5o908.4	Radik.panvová lymfadenektómia v kombi.s i.OP:lsk.
5n720.5	E nukleácia nádoru pankreasu, roboticky	5o908.x	Radik.panvová lymfadenektómia v kombi.s i.OP:iné
5n721.0	Parciál.I-str.pankreatektómia bez anastomózy:lpt.	5o909.1	Res.tkaniva bez presného urč.vzťahu k org:lpt.
5n721.2	Parciál.I-str.pankreatektómia bez anastomózy:lsk.	5o909.2	Res.tkaniva bez presného urč.vzťahu k org:lumbt.
5n721.4	Parciál.I-str.pankreatektómia bez anastomózy:zm.lsk.-lpt.	5o909.4	Res.tkaniva bez presného urč.vzťahu k org:lsk.
5n721.5	Parciálna favostranná pankreatektómia bez anastomózy, roboticky	5o909.x	Res.tkaniva bez presného urč.vzťahu k org:ost.
5n793.0	Excízia ductus pancreaticus:lpt.	5p201	Excízia fistuly skróta
5n793.x	Excízia ductus pancreaticus:ostatné	5p212	Radikálna resekcia chorého tkaniva skróta
5n794.0	Deštrukcia ductus pancreaticus:lpt.	5p241	Plastická rekonštrukcia skróta a tunica vaginalis testis
5n794.x	Deštrukcia ductus pancreaticus:ostatné	5p242	Vytvor.a rekonštrukcia skróta a tunica vaginalis testis
5n79c.0	Hemostáza na pankrease a pankreatických cestách:lpt.	5p301.0↔	Orchiectómia bez epididymektómie:inguin.retencia semenn
5n79c.x	Hemostáza na pankrease a pankreatických cestách:ost.	5p301.2↔	Orchiectómia bez epididymektómie:skrotálne
5n79d.0	Revízia na pankrease a pankr.c.ako samost.výk:lpt.	5p302.0↔	Orchiectómia s epididymektómiou:inguin.reten.semennika
5n79d.x	Revízia na pankrease a pankr.c.ako samost.výk:ostatné	5p302.2↔	Orchiectómia s epididymektómiou:skrotálne
5n79m.0	Sutúra na pankrease a pankr.cestách po poranení:lpt.	5p303.1↔	Abdominálna retencia semennika:lpt.
5n79m.2	Sutúra na pankrease a pankr.cestách po poranení:lsk.	5p303.4↔	Abdominálna retencia semennika:lsk.
5n79m.4	Sutúra na pankrease a pankr.cestách po poran.:konv.lsk.-ltp.	5p305.0↔	Odstr.zostávajúceho semennika:inguinálne
5n79m.x	Sutúra na pankrease a pankr.cestách po poranení:ost.	5p305.2↔	Odstr.zostávajúceho semennika:skrotálne
5n79x.0	Iné OP na pankrease a pankr.cest:lpt.	5p307.0	Orchiek.u novor.pre intraut.torziu testis z ingvin.prís.
5n79x.2	Iné OP na pankrease a pankr.cest:lsk.	5p30x↔	Orchiectómia:ost.
5n79x.4	Iné OP na pankrease a pankr.cest:zm.lsk.-lpt.	5p311↔	Orchidopexia s funikulólózou
5n79x.x	Iné OP na pankrease a pankr.cest:ostatné	5p312↔	Orchidopexia skrotálne
5n910	Biopsia peritonea:laparotomicky	5p31x↔	Orchidopexia:ost.
5n911	Exploratívna laparotómia	5p320.1↔	Oper.premies.abd.ulož.semennika bez mikrovask.anast:lpt.
5n913	Relaparotómia	5p320.4↔	Oper.premiestn.abd.ulož.sem.bez mikrovaskul.anast:lsk.
5n914	Second-look-laparotómia	5p321.1↔	OP premiestn.abdomin.ulož.sem.s mikrovaskul.anast:lpt.
5n915	Exploratívna lumbotómia	5p321.4↔	OP premiestn.abd.ulož.sem.s mikrovaskulárnou anast:lsk.
5n916	Opakovaná lumbotómia	5p32x↔	OP premiestnenie abdominál.uloženého semennika:ost.
5n917	Biopsia peritonea laparoskopicky	5p391.1↔	Explorácia pri kryptorchizme:lpt.
5n91x	Laparotómia a lumbotómia, ostatné	5p391.4	Explorácia pri kryptorchizme:lsk.
5n920.1	Incízia brušnej steny:explorácia	5p391.x	Explorácia pri kryptorchizme:ost
5n920.2	Incízia brušnej steny:extraperitoneálna drenáž	5p395.2	Excízia a deštrukcia chorého tkaniva semennika
		5p521	Čiastočná amputácia penisu
		5p522	Totálna amputácia penisu
		5p523	Emaskulinizácia penisu
		5p541	Plast.rek.epispád,muž:narovnanie tela penisu a chordektóm
		5p552	Plast.rek.hyposp,muž:narovnanie tela pen,chordekt

5p5a0	OP na zmenu pohlavia:zo ženy na muža	5t104.g↔	Otv.rep.jednoduch.zlom.v diafýze:femur:drôtom/serkl
5p5a1	OP na zmenu pohlavia:z muža na ženu	5t105.g↔	Otv.rep.jednoduch.zlom.v diafýze:femur:dyn.kompr.skrut.v dl.
5q011.0↔	Ovarektómia po predch.parc.resekcii:lpt.	5t106.g↔	Otv.rep.jednod.zlom.v diafýze:femur:zezaist.predvrt.intrm.kl
5q011.4↔	Ovarektómia po predch.parc.resekcii:lsk.	5t107.g↔	Otv.rep.jednod.zlom.v diafýze:femur:zaist.predvrt.intrm.kl
5q011.8↔	Ovarektómia po predch.parc.resekcii:robot.	5t108.g↔	Otv.rep.jednod.zlom.v diafýze:femur:iM kl.so zaist.pre klb.k
5q012.0	Ovarektómia, laparotomicky	5t109.g↔	Otv.rep.jednod.zlom.v diafýze:femur:transfix.kl
5q012.1↔	Ovarektómia:vag.lsk.asist.	5t10a.g↔	Otv.rep.jednod.zlom.v diafýze:femur:iM drôt.a prút
5q012.4↔	Ovarektómia:lsk.	5t10b.g↔	Otv.rep.jednod.zlom.v diafýze:femur:uhlo.stab.dlahou
5q012.7↔	Ovarektómia:vag.	5t10c.g↔	Otv.rep.jednod.zlom.v diafýze:femur:uhl./kondyl.dl
5q013.0↔	Rad.ovarektómia [sek.debulking-cytoredukcia]:lpt.	5t10t.g↔	Otv.rep.jednod.zlom.v diafýze:femur:vonk.skelet.fix
5q013.4↔	Rad.ovarektómia [sek.debulking-cytoredukcia]:lsk.	5t10v.g↔	Otv.rep.jednod.zlom.v diafýze:femur:kruh.vonk.skelet.fix
5q013.8↔	Rad.ovarektómia [sek.debulking-cytoredukcia]:rob.	5t10x.g↔	Otv.rep.jednod.zlom.v diafýze:femur:iným osteos.m
5q520	Radikálna parametrektómia	5t10z.g↔	Otv.rep.jednod.zlom.v diafýze:femur:rezorb.mat
5q691	Kolpost.intersex.malf.,Prader IV.aV.s uz.sin.vag./uretrov.fist	5t113.g↔	Otv.rep.triešt.zlom.v diafýze:femur:št.dlahou
5q692	Kolpost.pri intersex.malf.,Prader IV. a V.,plast.pošv.vchodu	5t114.g↔	Otv.rep.triešt.zlom.v diafýze:femur:drôtom/serkl
5q693	Kolpostómia pri parc.aplázii distálnej č.pošvy	5t115.g↔	Otv.rep.triešt.zlom.v diafýze:femur:dyn.kompr.skr.v dl.
5q730	Resekcia klitorisu	5t116.g↔	Otv.rep.triešt.zlom.v diafýze:femur:zezaist.predvrt.iM.kl
5q731	Kliitoridektómia	5t117.g↔	Otv.rep.triešt.zlom.v diafýze:femur:zaist.predvrt.intramed.kl
5q732	Kliitoridektómia s neoplastikou malých pyskov	5t118.g↔	Otv.rep.triešt.zlom.v diafýze:femur:iM klin.so zaist.pre klb.k
5q742	Skinning vulvektómia	5t11a.g↔	Otv.rep.triešt.zlom.v diafýze:femur:iM.drôt a prút
5q790	Operácia synechií vulvy	5t11b.g↔	Otv.rep.triešt.zlom.v diafýze:femur:uhlo.stab.dlahou
5t006.c↔	Debridement (odstr.nekrotickej kosti):falangy prstov r.	5t11c.g↔	Otv.rep.triešt.zlom.v diafýze:femur:uhlo./kondyl.dlahou
5t006.d	Debridement (odstr.nekrotickej kosti):panva	5t11t.g↔	Otv.rep.triešt.zlom.v diafýze:femur:vonk.skelet.fix
5t006.w↔	Debridement (odstr.nekrotickej kosti):falangy prstov n.	5t11v.g↔	Otv.rep.triešt.zlom.v diafýze:femur:kruh.vonk.skelet.fix
5t010.k↔	Valgotizačná osteotómia:tibia proximálna	5t11x.g↔	Otv.rep.triešt.zlom.v diafýze:femur:iným osteos.mat.
5t010.m↔	Valgotizačná osteotómia:tibia diafyzárna	5t11y.g↔	Otv.rep.triešt.zlom.v diafýze:femur:blížšie neuč.mat
5t010.n↔	Valgotizačná osteotómia:tibia distálna	5t121.e↔	Otv.rep.jedn.zl.v klb.obl.krčok.steh.k.skrutkou
5t011.k↔	Varotizačná osteotómia:tibia proximálna	5t121.f↔	Otv.rep.jedn.zl.v klb.obl.femur prox:skrutkou
5t011.m↔	Varotizačná osteotómia:tibia diafyzárna	5t123.e↔	Otv.rep.jedn.zl.v klb.obl.krčok.steh.k:štand.dlahou
5t011.n↔	Varotizačná osteotómia:tibia distálna	5t123.f↔	Otv.rep.jedn.zl.v klb.obl.femur prox:štand.dlahou
5t015.k↔	Osteotómia s valgotizáciou a (de-)rotáciou:tibia prox.	5t124.e↔	Otv.rep.jedn.zl.v klb.obl.krčok.steh.k:drôt/serkláž
5t015.m↔	Osteotómia s valgotizáciou a (de-)rotáciou:tibia diaf.	5t124.f↔	Otv.rep.jedn.zl.v klb.obl.femur prox:drôt/serkláž
5t015.n↔	Osteotómia s valgotizáciou a (de-)rotáciou:tibia dist.	5t125.e↔	Otv.rep.jedn.zl.v klb.obl.krčok.steh.k:dyn.kompr.skrutka v dl
5t016.k↔	Osteotómia s varotizáciou a (de-)rotáciou:tibia prox.	5t125.f↔	Otv.rep.jedn.zl.v klb.obl.femur prox:dyn.kompr.skrutka v dl
5t016.m↔	Osteotómia s varotizáciou a (de-)rotáciou:tibia diaf.	5t128.e↔	Otv.rep.jedn.zl.v klbe femur prox:k:iM.klin.so zaist.pre klb.k
5t016.n↔	Osteotómia s varotizáciou a (de-)rotáciou:tibia dist.	5t128.f↔	Otv.rep.jedn.zl.v klbe femur prox:iM.klin.so zaist.pre klb.k
5t020.c↔	Parciálna resekcia ch.kost.tk:falangy prstov r.	5t129.e↔	Otv.rep.jedn.zl.v klb.obl.krčok.steh.k.:transfix.klin.
5t020.d	Parciálna resekcia chorého kostného tk:panva	5t129.f↔	Otv.rep.jedn.zl.v klb.obl.femur prox:transfix.klin.
5t021.c↔	Parc.res.ch.k.tkan.s resekc.mäkk.tk:falangy prstov r.	5t12a.e↔	Otv.rep.jedn.zl.v klb.obl.krčok.steh.k.:iM drôt,prút
5t021.d	Parc.res.ch.kost.tk.s resekc.mäkk.tk:panva	5t12a.f↔	Otv.rep.jedn.zl.v klb.obl.femur prox.:iM drôt,prút
5t022.c↔	Parc.res.ch.k.tkan.s preruš.kontinuity:falangy pr.r.	5t12b.e↔	Otv.rep.jedn.zl.v klb.obl.krčok.steh.k:uhlo.stab.dlahou
5t022.d	Parc.res.ch.kost.tk.s prerušením kontinuity:panva	5t12b.f↔	Otv.rep.jedn.zl.v klb.obl.femur prox:uhlo.stab.dlahou
5t023.c↔	Parc.res.ch.k.tk.s preruš.kont.vr.res.mäkk.tk:falang.pr.r.	5t12c.e↔	Otv.rep.jedn.zl.v klb.obl.krčok.steh.k:uhlo./kondyl.dl
5t023.d	Parc.res.ch.k.tk.s preruš.kont.vr.res.mäkk.tk:panva	5t12c.f↔	Otv.rep.jedn.zl.v klb.obl.femur prox:uhlo./kondyl.dl
5t024.c↔	Parc.res.ch.k.tkan.s preruš.kont.a násl.obnov:falangy pr.r.	5t12t.e↔	Otv.rep.jedn.zl.v klb.obl.krčok.steh.k:vonk.skelet.fix
5t024.d	Parc.res.ch.k.tk.s preruš.kont.a násl.obnov:panva	5t12t.f↔	Otv.rep.jedn.zl.v klb.obl.femur prox:vonk.skelet.fix
5t025.c↔	Parc.res.ch.k.tk.s pr.kon.a n.ob.s res.mäk.tk:fal.pr.r.	5t12v.e↔	Otv.rep.jedn.zl.v klb.obl.krčok.steh.k:kruh.vonk.skelet.fix
5t025.d	Parc.res.ch.k.tk.s prer.kont.a násl.obn.s res.mäk.tk:panva	5t12v.f↔	Otv.rep.jedn.zl.v klb.obl.femur prox:kruh.vonk.skelet.fix
5t026.c↔	Totálna resekcia:falangy prstov ruky	5t12x.e↔	Otv.rep.jedn.zl.v klb.obl.krčok.steh.k:iným osteos.m
5t026.d	Totálna resekcia:panva	5t12x.f↔	Otv.rep.jedn.zl.v klb.obl.femur prox:iným osteos.m
5t027.c↔	Totálna resekcia:falangy prstov ru:s resekc.mäkk.tk.	5t12z.e↔	Otv.rep.jedn.zl.v klb.obl.krčok.steh.k:resorb.mat
5t027.d	Totálna resekcia:panva:s resekc.mäkk.tk.	5t12z.f↔	Otv.rep.jedn.zl.v klb.obl.femur prox:resorb.mat
5t028.c↔	Totálna resekcia:falangy prstov ru:s náhradou	5t131.e↔	Otv.rep.triešt.zl.v klb.obl.krčok.steh.k:skrutkou
5t029.c↔	Totálna resekcia:falangy prstov ru:s náhr.vr.res.mäkk.tk	5t131.f↔	Otv.rep.triešt.zl.v klb.obl.femur prox:skrutkou
5t02x.c↔	Iné totál.excízie a res.kost.tk:falangy prstov r.	5t133.e↔	Otv.rep.triešt.zl.v klb.obl.krčok.steh.k:št.dlahou
5t02x.d	Iné totál.excízie a res.kostného tk:panva	5t133.f↔	Otv.rep.triešt.zl.v klb.obl.femur prox:št.dlahou
5t080.a↔	Resekcie (exostózy) čl.prst.nohy:digitus I	5t134.e↔	Otv.rep.triešt.zl.v klb.obl.krčok.steh.k:drôt/serkláž
5t080.b↔	Resekcie (exostózy)čl.prst.nohy:digitus II-V,1 falanx	5t134.f↔	Otv.rep.triešt.zl.v klb.obl.femur prox:drôt/serkláž
5t080.c↔	Resekcie (exostózy)čl.prst.nohy:digitus II-V,2 falangov	5t135.e↔	Otv.rep.triešt.zl.v klbe krčok.steh.k:dyn.kompr.skrutka v dl
5t080.d↔	Resekcie (exostózy)čl.prst.nohy:digitus II-V,3 falangov	5t135.f↔	Otv.rep.triešt.zl.v klbe femur prox:dyn.kompr.skrutka v dl
5t080.e↔	Resekcie (exostózy)čl.prst.nohy:digitus II-V,4 falangov	5t137.e↔	Otv.rep.triešt.zl.v klb.obl.krčok.steh.k:zaist.intramed.kl
5t080.f↔	Resekcie (exostózy)čl.prst.nohy:digitus II-V,5 a viac falangov	5t137.f↔	Otv.rep.triešt.zl.v klb.obl.femur prox:zaist.intramed.kl
5t080.x↔	Resekcie (exostózy) MTT kostí a čl.prstov nohy:ostatné	5t138.e↔	Otv.rep.triešt.zl.v klbe krčok.steh.k:iM klin.so zaist.pre klb.k
5t083.a↔	Artroplastika interfalangeálny kĺbu I	5t138.f↔	Otv.rep.triešt.zl.v klbe femur prox:iM klin.so zaist.pre klb.k
5t083.b↔	Artroplastika interfalangeál.kĺbu II-V:1 kĺb	5t139.e↔	Otv.rep.triešt.zl.v klb.obl.krčok.steh.k:transfix.klin.
5t083.c↔	Artroplast.interfalangeál.kĺbu II-V:2 kĺby	5t139.f↔	Otv.rep.triešt.zl.v klb.obl.femur prox:transfix.klin.
5t083.d↔	Artroplast.interfalangeál.kĺbu II-V:3 kĺby	5t13a.e↔	Otv.rep.triešt.zl.v klb.obl.krčok.steh.k:intramed.drôt a prút
5t083.e↔	Artroplast.interfalangeál.kĺbu II-V:4 kĺby	5t13a.f↔	Otv.rep.triešt.zl.v klb.obl.femur prox:intramed.drôt a prút
5t101.g↔	Otv.rep.jednoduch.zlom.v diafýze:femur:skrutkou	5t13b.e↔	Otv.rep.triešt.zl.v klb.obl.krčok.steh.k:uhlo.stabil.dlahou
5t103.g↔	Otv.rep.jednoduch.zlom.v diafýze:femur:št.dlahou	5t13b.f↔	Otv.rep.triešt.zl.v klb.obl.femur prox:uhlo.stabil.dlahou

5t13c.e↔	Otv.rep.triešt.zl.v kĺb.obl.krčok.steh.k:uhl./kondyl.dl	5t309.9↔	O.ch.exstirpácia cysty(Baker.cysta):ulnokarpálny kĺb
5t13c.f↔	Otv.rep.triešt.zl.v kĺb.obl.femur prox:uhl./kondyl.dl	5t309.e↔	O.ch.exstirpácia cysty(Baker.cysta):iliosakrálny kĺb
5t13v.e↔	Otv.rep.triešt.zl.v kĺb.obl.krčok.steh.k:kruh.vonk.skel.fix	5t309.f	Otv.ch.exstirp.cysty(Baker.cysta):symfýza
5t13v.f↔	Otv.rep.triešt.zl.v kĺb.obl.femur prox:kruh.vonk.skel.fix	5t309.g↔	O.ch.exstirpácia cysty(Baker.cysta):bedr.kĺb
5t13x.e↔	Otv.rep.triešt.zl.v kĺb.obl.krčok.steh.k:iným osteos.m	5t309.h↔	O.ch.exstirpácia cysty(Baker.cysta):kolen.kĺb
5t13x.f↔	Otv.rep.triešt.zl.v kĺb.obl.femur prox:iným osteos.m	5t309.j↔	O.ch.exstirpácia cysty(Baker.cysta):prox.tibiofibulárny kĺb
5t13z.e↔	Otv.rep.triešt.zl.v kĺb.obl.krčok.steh.k:resorb.mat	5t309.k↔	O.ch.exstirpácia cysty(Baker.cysta):členk.kĺb h.
5t13z.f↔	Otv.rep.triešt.zl.v kĺb.obl.femur prox:resorb.mat	5t309.m↔	O.ch.exstirpácia cysty(Baker.cysta):členk.kĺb d.
5t300.2↔	O.ch.artrotóm.kapsutomómia:torakoskop.kĺb	5t309.n↔	O.ch.exstirpácia cysty(Baker.cysta):tarzálné kĺby
5t300.3↔	O.ch.artrotómia,kapsulotómia:sternoklavikul.kĺb	5t309.p↔	O.ch.exstirpácia cysty(Baker.cysta):tarzometatarz.kĺby
5t300.4↔	O.ch.artrotómia,kapsulotómia:laktový kĺb	5t309.q↔	O.ch.exstirpácia cysty(Baker.cysta):metatarzofalang.kí.
5t300.5↔	O.ch.artrotómia,kapsulotómia:prox.raduln.kĺb	5t309.r↔	O.ch.exstirpácia cysty(Baker.cysta):interfalang.kĺb n.
5t300.e↔	O.ch.artrotómia,kapsulotómia:iliosakrálny kĺb	5t309.x	O.ch.exstirpácia cysty(Baker.cysta):ostatné kĺby
5t300.f	O.ch.artrotómia,kapsulotómia:symfýza	5t30a.2↔	O.ch.vloženie nosiča lieku:torakoskopulárny kĺb
5t300.h↔	O.ch.artrotómia,kapsulotómia:kolen.kĺb	5t30a.3↔	O.ch.vloženie nosiča lieku:sternoklavikulárny kĺb
5t300.j↔	O.ch.artrotómia,kapsulotómia:prox.tibfib.kĺb	5t30a.4↔	Otv.chir.vloženie nosiča lieku:laktový kĺb
5t300.k↔	O.ch.artrotómia,kapsulotómia:členk.kĺb h.	5t30a.5↔	O.ch.vloženie nosiča lieku:prox.radioulnárny kĺb
5t300.m↔	O.ch.artrotómia,kapsulotómia:členk.kĺb d.	5t30a.e↔	O.ch.vloženie nosiča lieku:iliosakrálny kĺb
5t300.n↔	O.ch.artrotómia,kapsulotómia:tarzálné kĺby	5t30a.f	O.ch.vloženie nosiča lieku:symfýza
5t300.p↔	O.ch.artrotómia,kapsulotómia:tarzometatarz.kĺby	5t30a.h↔	O.ch.vloženie nosiča lieku:kolený kĺb
5t300.q↔	O.ch.artrotómia,kapsulotómia:metatarzofal.kĺb	5t30a.j↔	O.ch.vloženie nosiča lieku:prox.tibiofibulárny kĺb
5t300.r↔	O.ch.artrotómia,kapsulotómia:interfalang.kĺb n.	5t30a.k↔	O.ch.vloženie nosiča lieku:členkový kĺb horný
5t300.x	O.ch.artrotómia,kapsulotómia:ostatné kĺby	5t30a.m↔	O.ch.vloženie nosiča lieku:členkový kĺb dolný
5t301.2↔	O.ch.aseptická preplach.drenáž:torakoskop.kĺb	5t30a.n↔	O.ch.vloženie nosiča lieku:tarzálné kĺby
5t301.3↔	O.ch.aseptická preplach.drenáž:sternkl.kĺb	5t30a.p↔	O.ch.vloženie nosiča lieku:tarzometatarzálné kĺby
5t301.4↔	O.ch.aseptická preplach.drenáž:laktový kĺb	5t30a.q↔	O.ch.vloženie nosiča lieku:metatarzofalang.kí.
5t301.5↔	O.ch.aseptická preplach.drenáž:prx.raduln.kĺb	5t30a.r↔	O.ch.vloženie nosiča lieku:interfalang.kĺb n.
5t301.e↔	O.ch.aseptická preplach.drenáž:iliosakrálny kĺb	5t30a.x	O.ch.vloženie nosiča lieku:ostatné kĺby
5t301.f	Otv.chir.asept.preplach.drenáž:symfýza	5t30b.2↔	O.ch.odstránenie nosiča lieku:torakoskopulár.kí
5t301.m↔	O.ch.aseptická preplach.drenáž:členk.kĺb d.	5t30b.3↔	O.ch.odstránenie nosiča lieku:sternoklavikul.kĺb
5t301.n↔	O.ch.aseptická preplach.drenáž:tarzálné kĺby	5t30b.4↔	O.ch.odstránenie nosiča lieku:laktový kĺb
5t301.p↔	O.ch.aseptická preplach.drenáž:trmt.kĺby	5t30b.5↔	O.ch.odstránenie nosiča lieku:prox.radioulnár.kĺb
5t301.q↔	O.ch.aseptická preplach.drenáž:mttrzfal.kĺb	5t30b.e↔	O.ch.odstránenie nosiča lieku:iliosakrálny kĺb
5t301.r↔	O.ch.aseptická preplach.drenáž:intrfal.kĺb n.	5t30b.f	O.ch.odstránenie nosiča lieku:symfýza
5t301.x	Otv.chir.asept.preplachová drenáž:ost.kĺby	5t30b.h↔	O.ch.odstránenie nosiča lieku:kolený kĺb
5t302.2↔	O.ch.septická preplach.drenáž:torakoskop.kĺb	5t30b.j↔	O.ch.odstránenie nosiča lieku:prox.tibiofibulár.kĺb
5t302.3↔	O.ch.septická preplach.drenáž:sternkl.kĺb	5t30b.k↔	O.ch.odstránenie nosiča lieku:členk.kĺb h.
5t302.4↔	O.ch.septická preplach.drenáž:laktový kĺb	5t30b.m↔	O.ch.odstránenie nosiča lieku:členk.kĺb d.
5t302.5↔	O.ch.septická preplach.drenáž:prx.raduln.kĺb	5t30b.n↔	O.ch.odstránenie nosiča lieku:tarzálné kĺby
5t302.e↔	O.ch.septická preplach.drenáž:iliosakrálny kĺb	5t30b.p↔	O.ch.odstránenie nosiča lieku:tarzometatarz.kĺby
5t302.f	Otv.chir.sept.preplach.drenáž:symfýza	5t30b.q↔	O.ch.odstránenie nosiča lieku:metatarzofalang.kí.
5t302.m↔	O.ch.septická preplach.drenáž:členk.kĺb d.	5t30b.r↔	O.ch.odstránenie nosiča lieku:interfalang.kĺb n.
5t302.n↔	O.ch.septická preplach.drenáž:tarzálné kĺby	5t30b.x	Otv.ch.O.ch.odstránenie nosiča lieku:ostat.kĺby
5t302.p↔	O.ch.septická preplach.drenáž:trmt.kĺby	5t30x.0↔	Iné otv.ch.revízie:humero-glenoidálny kĺb
5t302.q↔	O.ch.septická preplach.drenáž:mttrzfal.kĺb	5t30x.1↔	Iné otv.ch.revízie:akromioklavikulárny kĺb
5t302.r↔	O.ch.septická preplach.drenáž:intrfal.kĺb n.	5t30x.2↔	Iné otv.ch.revízie:torakoskopulárny kĺb
5t302.x	Otv.chir.sept.preplachová drenáž kĺbu:ost.kĺby	5t30x.3↔	Iné otv.ch.revízie:sternoklavikulárny kĺb
5t308.2↔	O.ch.odstránenie voľných telies:torakoskopulár.kí	5t30x.4↔	Iné otv.ch.revízie:laktový kĺb
5t308.3↔	O.ch.odstránenie voľných telies:sternoklavikul.kĺb	5t30x.5↔	Iné otv.ch.revízie:prox.radioulnárny kĺb
5t308.4↔	Otv.chir.odstr.voľných telies:laktový kĺb	5t30x.6↔	Iné otv.ch.revízie:dist.radioulnárny kĺb
5t308.5↔	O.ch.odstránenie voľných telies:prox.radioulnár.kĺb	5t30x.8↔	Iné otv.ch.revízie:radiokarpálny kĺb
5t308.e↔	O.ch.odstránenie voľných telies:iliosakrálny kĺb	5t30x.9↔	Iné otv.ch.revízie:ulnokarpálny kĺb
5t308.f	Otv.chir.odstr.voľných telies:symfýza	5t30x.e↔	Iné otv.ch.revízie:iliosakrálny kĺb
5t308.h↔	O.ch.odstránenie voľných telies:kolen.kĺb	5t30x.f	Iné otv.ch.revízie:symfýza
5t308.j↔	O.ch.odstránenie voľných telies:prox.tibiofibulárny kĺb	5t30x.g↔	Iné otv.ch.revízie:bedr.kĺb
5t308.k↔	O.ch.odstránenie voľných telies:členk.kĺb h.	5t30x.h↔	Iné otv.ch.revízie:kolen.kĺb
5t308.m↔	O.ch.odstránenie voľných telies:členk.kĺb d.	5t30x.j↔	Iné otv.ch.revízie:prox.tibiofibulárny kĺb
5t308.n↔	O.ch.odstránenie voľných telies:tarzálné kĺby	5t30x.k↔	Iné otv.ch.revízie:členkový kĺb horný
5t308.p↔	O.ch.odstránenie voľných telies:tarzometatarz.kĺby	5t30x.m↔	Iné otv.ch.revízie:členkový kĺb dolný
5t308.q↔	O.ch.odstránenie voľných telies:metatarzofalang.kí.	5t30x.n↔	Iné otv.ch.revízie:tarzálné kĺby
5t308.r↔	O.ch.odstránenie voľných telies:interfalang.kĺb n.	5t30x.p↔	Iné otv.ch.revízie:tarzometatarzálné kĺby
5t308.x	O.ch.odstránenie voľných telies:ostatné kĺby	5t30x.q↔	Iné otv.ch.revízie:metatarzofalang.kí.
5t309.0↔	Otv.ch.exstirp.cysty(Baker.cysta):humero-gl.kĺb	5t30x.r↔	Iné otv.ch.revízie:interfalangeálny kĺb n.
5t309.1↔	O.ch.exstirpácia cysty(Baker.cysta):akromioklavikul.kĺb	5t30x.x	Iné otv.ch.revízie:ostatné kĺby
5t309.2↔	O.ch.exstirpácia cysty(Baker.cysta):torakoskopulár.kĺb	5t313.0↔	Otv.chir.parciálna resekcia menisku
5t309.3↔	O.ch.exstirpácia cysty(Baker.cysta):sternoklavik.kĺb	5t313.1↔	Otv.chir.totálna resekcia menisku
5t309.4↔	O.ch.exstirpácia cysty(Baker.cysta):laktový kĺb	5t313.3↔	Otv.chir.excízia ganglia menisku
5t309.5↔	O.ch.exstirpácia cysty(Baker.cysta):prox.radioulnár.kĺb	5t318.h↔	O.ch.odobratie chrupavk.transplantátu:kolen.kĺb
5t309.6↔	O.ch.exstirpácia cysty(Baker.cysta):dist.radioulnár.kĺb	5t330↔	Otv.ch.plast.pred.skríž.väzu s autológ.patelár.šľachou
5t309.8↔	O.ch.exstirpácia cysty(Baker.cysta):radiokarpál.kĺb	5t333↔	Otv.ch.plast.zad.skríž.väzu s autológ.patelár.šľachou

5t342↔	Otv.chir.preloženie úponu patelár.šf.(napr.Bandi)	5t514.82↔	Vým.necem.TEP bedr.kĺbu na totál.hybr.prot.hl.fem.
5t343↔	Otv.ch.preloženie úponu patelár.šf.achy s kost.blokom	5t514.x↔	Vým.necement.totát.endoprotézy bedr.kĺbu,ostat.
5t344	Plastika mediálneho patelofemorálneho ligamenta	5t515.2↔	Vým.hybrid.TEP bedr.kĺbu na špec.prot.hl.fem.
5t384↔	Artrodéza ramenného kĺbu	5t515.80↔	Vým.hybrid.TEP bedr.kĺbu na totál.necem.prot.hl.fem.
5t39x.h↔	Iné otv.ch.OP na kĺboch:kolen.kĺb	5t515.81↔	Vým.hybrid.TEP bedr.kĺbu na tot.cem.pr.hl.fem.
5t39x.j↔	Iné otv.ch.OP na kĺboch:prox.tibiofibulárny kĺb	5t515.82↔	Vým.hybrid.TEP bedr.kĺbu na tot.hybr.prot.hl.fem.
5t39x.k↔	Iné otv.ch.OP na kĺboch:členk.kĺb h.	5t515.x↔	Výmena hybridnej totálnej endoprotézy bedr.kĺbu,ost.
5t400.h↔	ASK asept.výplach kĺbu s drenážou:kolen.kĺb	5t516.2↔	Vým.TEP bedr.kĺbu na špec.pr.hl.femuru
5t401.h↔	ASK sept.výplach kĺbu s drenážou:kolen.kĺb	5t516.80↔	Vým.TEP bedr.kĺbu na špec.tot.necem.prot.hl.fem.
5t404.4↔	ASK odstr.volných telies:laktový kĺb	5t516.81↔	Vým.TEP bedr.kĺbu na špec.totál.cemen.prot.hl.fem.
5t404.5↔	ASK odstr.volných telies:prox.radioulnár.kĺb	5t516.82↔	Vým.TEP bedr.kĺbu na špec.tot.hybr.prot.hl.fem.
5t404.h↔	ASK odstr.volných telies:kolený kĺb	5t516.x↔	Výmena tot.endoprotézy bedr.kĺbu na špeciálnu,ostatné
5t404.j↔	ASK odstr.volných telies:prox.tibiofibulárny kĺb	5t51j.2↔	Vým.metafyz.prot.hl.fem.s krát.driek.na špec.protézu.hl.fem.
5t404.k↔	ASK odstr.volných telies:členk.kĺb h.	5t51j.80↔	Vým.metafyz.prot.hl.f.s krát.driek.na tot.necem.pr.hl.fem.
5t406.h↔	ASK asistov.oštiehnie zlomeniny:kolen.kĺb	5t51j.81↔	Vým.metafyz.prot.hl.f.s krát.driek.na tot.cem.pr.hl.fem.
5t40x.h↔	Iné ASK revízie kĺbu:kolen.kĺb	5t51j.82↔	Vým.metafyz.prot.hl.f.s krát.driek.na tot.hybr.pr.hl.fem.
5t423.10↔	Artroskopická parciálna resekcia menisku	5t704.6↔	Vým.metafyz.protézy hl.femuru s krátkym driek.,ost.
5t423.11↔	Artroskopická totálna resekcia menisku	5t704.7↔	Excízia šľachových pošiev zápastia
5t42e.g↔	ASK subch.otv.kosti-acelul.implant:bedr.kĺb	5t704.8↔	Excízia šľachových pošiev prsta
5t42h.g↔	ASK resekcia 1/viac.osteofytov:bedr.kĺb	5t704.9↔	Excízia šľachových pošiev palca
5t42i.g↔	Iné artroskop.OP na chrup.a menisk:bedr.kĺb	5t704.9↔	Excízia šľachových pošiev dlane
5t440.1	Artrosk.refixácia lab.gleno.stehom - s pou.1-2 imp.	5t726.1↔	Fasciektómia 1 prsta s 1 neurolyzou a s 1 arteriolýzou
5t440.2	Artrosk.refixácia lab.gleno.stehom - s pou.3 a viac imp.	5t726.2↔	Fasciektómia viac prstov s 1 neurolyzou a s 1 arteriolýzou
5t440.3	Artroskopická refixácia labrum glenoidale stehom	5t727.1↔	Fasciektómia 1 prsta s viac.neurolyzami a viac.arteriolyzami
5t441.1	Artroskopická refixácia labrum glenoidale inými metódami	5t727.2↔	Fasciekt.viac prstov s viac.neurolyzami a viac.arteriolyz.
5t441.2	Artroskopická refixácia kostného defektu labra	5t728.1↔	Fasciektómia 1 prsta s artrolýz.(vr.neurolyzy a arteriolyzy)
5t442.1	Artroskopická refixácia labra bedrového kĺbu implantátom	5t728.2↔	Fasciekt.viac prstov s artrolýzou (vr.neurolyzy a arteriolyzy)
5t445↔	ASK spevnenie púzdra s fixáciou na glenoid stehom	5t736↔	Sutúra svalu ruky
5t49x.q↔	Ostatné artroskopické OP:metatarzofalang.kl.	5t738↔	Transpozícia svalu ruky
5t49x.r↔	Ostatné artroskopické OP:interfalangeálny kĺb n.	5t739↔	Transplantácia svalu ruky
5t503.0↔	Implant.cervikokapitál.protézy bedr.kĺbu,necement.	5t750.0↔	Parc.synovektómia šľachy,šľach.pošvy:ohýbač zápäst.
5t503.1↔	Implantácia cervikokapitálnej protézy bedr.kĺbu,cement.	5t750.1↔	Parc.synov.šľachy,šľach.pošvy:ohýbač prsta
5t504.0↔	Impl.bipolár.cervikokapit.protézy bedr.kĺbu,necement.	5t750.2↔	Parc.synovektómia šľachy,šľach.pošvy:ohýbač palca
5t504.1↔	Impl.bipolár.cervikokapit.protézy bedr.kĺbu,cement.	5t750.3↔	Parc.synovektómia šľachy,šľach.pošvy:vystierač zápäst
5t505.0↔	Impl.antiluxač.acetabulár.komponenty bedr.kĺbu,necement.	5t750.4↔	Parc.synovektómia šľachy,šľach.pošvy:vystierač prsta
5t505.1↔	Impl.antiluxačnej acetabulár.komponenty bedr.kĺbu,cement.	5t750.5↔	Parc.synovektómia šľachy,šľach.pošvy:vystierač palca
5t507.0↔	Impl.snap fit acetabulár.komponenty bedr.kĺbu,necement.	5t750.x↔	Parc.synovektómia šľachy,šľach.pošvy:ostatné
5t507.1↔	Impl.snap fit acetabulár.komponenty bedr.kĺbu,cement.	5t751.0↔	Totál.synovektómia šľachy,šľach.pošvy:ohýbač zápastia
5t507.2↔	Impl.snap fit acetabulár.komponenty bedr.kĺbu, hybridná	5t751.1↔	Totál.synovektómia šľachy,šľach.pošvy:ohýbač prsta
5t509.00↔	Impl.metaf.prot.hl.femuru s k.driek.bez acet.komp.,necemen.	5t751.2↔	Totál.synovektómia šľachy,šľach.pošvy:ohýbač palca
5t509.01↔	Impl.metaf.prot.hl.femuru s k.driek.bez acet.komp.,cement.	5t751.3↔	Totál.synovektómia šľachy,šľach.pošvy:vystierač zápäs
5t510↔	Revízia endoprotézy bedrového kĺbu bez výmeny	5t751.4↔	Totál.synovektómia šľachy,šľach.pošvy:vystierač prsta
5t511.00↔	Vým.femor.komp.protézy hl.femuru na cervikokap.nec.pr.hl.f.	5t751.5↔	Totál.synovektómia šľachy,šľach.pošvy:vystierač palca
5t511.01↔	Vým.femor.komp.protézy hl.femuru na cerv-kap.cem.pr.hl.f.	5t751.x↔	Totál.synovektómia šľachy,šľach.pošvy:ostatné
5t511.2↔	Vým.femor.kompon.protézy hl.femuru na špeciál.prot.hl.fem.	5t790↔	Excízia gangliómu na ruke
5t511.3↔	Vým.femor.komponen.protézy hl.femuru na bipol.prot.hl.f.	5t793↔	Radik.excízia ch.tk.na ruke s špec.prepar.ciev a nervov
5t511.4↔	Výmena femorálnej komponenty hlavičky protézy	5t794↔	Rad.excízia ch.tk.na ruke s rozš.preparáciou
5t511.80↔	Výmena femor.komp.pr.hl.fem.na tot.necem.prot.hl.fem.	5t802.0↔	Incízia šľachy pozdĺžne v obl.hlavy a krku
5t511.81↔	Výmena femor.komp.pr.hl.femuru na tot.cem.prot.hl.fem.	5t802.1↔	Incízia šľachy pozdĺžne v obl.ramena,axily
5t511.82↔	Vým.femor.komponenty pr.hl.femuru na tot.hybrid.pr.hl.fem.	5t802.2↔	Incízia šľachy pozdĺžne v obl.rameno a lakeť
5t511.x↔	Vým.femorálnej komp.protézy hl.femuru,ostatné	5t802.3↔	Incízia šľachy pozdĺžne v obl.predlaktia
5t512.10↔	Vým.acetab.komponenty bed.kĺbu na acetab.komp.,necem.	5t802.4↔	Incízia šľachy pozdĺžne v obl.hrud.steny a chrbta
5t512.11↔	Vým.acetabulár.komp.bedr.kĺbu na acetab.komp.,cem.	5t802.5↔	Incízia šľachy pozdĺžne v obl.bruš.steny
5t512.20↔	Vým.acet.komp.bedra na acet.komp,necem.s vým.hl.	5t802.6↔	Incízia šľachy pozdĺžne v inguinál.,genit.a gluteálna obl.
5t512.21↔	Vým.acet.komp.bedra na acet.komp,cem.s vým.hl.	5t802.7↔	Incízia šľachy pozdĺžne v obl.stehna a kolena
5t512.3↔	Vým.acetabulár.komponenty bedra na špeciál.prot.hl.f.	5t802.8↔	Incízia šľachy pozdĺžne v obl.predkolena
5t512.60↔	Vým.acetab.komp.bedra, izol.inlay bez vým.jamky	5t802.a↔	Incízia šľachy pozdĺžne v obl.zadonožia a priehlavku
5t512.61↔	Vým.acet.komp.bedra,izol.inlay bez vým.jamky s vým.hlavič	5t802.b↔	Incízia šľachy pozdĺžne v obl.stredonožia a prednožia
5t512.80↔	Vým.acetab.komp.bedra na tot.necem.prot.hl.fem.	5t802.x	Incízia šľachy pozdĺžne:ostatné
5t512.81↔	Vým.acetab.komp.bedra na tot.cement.prot.hl.fem.	5t803.0↔	Incízia šľachy priečne v obl.hlavy a krku
5t512.82↔	Vým.acetabulár.komp.bedra na tot.hybr.pr.hl.fem.	5t803.1↔	Incízia šľachy priečne v obl.ramena,axily
5t512.x↔	Vým.acetabulárnej komponenty bedra,ost.	5t803.2↔	Incízia šľachy priečne v obl.ramena a lakt'a
5t513.2↔	Vým.cement.TEP bedr.kĺbu na špec.prot.hl.femuru	5t803.3↔	Incízia šľachy priečne v obl.predlaktia
5t513.80↔	Vým.cement.TEP bedr.kĺbu na tot.necem.prot.hl.fem.	5t803.4↔	Incízia šľachy priečne v obl.hrud.steny a chrbta
5t513.81↔	Vým.cement.TEP bedr.kĺbu na tot.cem.pr.hl.fem.	5t803.5↔	Incízia šľachy priečne v obl.bruš.steny
5t513.82↔	Vým.cement.TEP bedr.kĺbu na tot.hybr.pr.hl.f.	5t803.6↔	Incízia šľachy priečne v inguinál.,genit.a gluteál.obl.
5t513.x↔	Výmena cement.TEP bedr.kĺbu,ostatné	5t803.7↔	Incízia šľachy priečne v obl.stehna a kolena
5t514.2↔	Vým.necement.TEP bedr.kĺbu na špec.prot.hl.fem.	5t803.8↔	Incízia šľachy priečne v obl.predkolena
5t514.80↔	Vým.necem.TEP bedr.kĺbu na tot.necem.prot.hl.fem.	5t803.a↔	Incízia šľachy priečne v obl.zadonožia a priehlavku
5t514.81↔	Vým.necem.TEP bedr.kĺbu na tot.cem.pr.hl.fem.	5t803.b↔	Incízia šľachy priečne v obl.stredonožia a prednožia

5t803.x	Incízia šľachy priečne:ostatné	5t82b.7↔	Res.kompart.sv,šf,f.b.špec.ciev,nerv.prepar:steh,koleno
5t80b.0↔	Debridement svalu v obl.hlavy a krku	5t82b.8↔	Res.kompart.sv,šf,f.b.špec.ciev,nerv.prepar:predkol
5t80b.1↔	Debridement svalu v obl.ramena,axily	5t82b.9↔	Res.kompart.sv,šf,f.b.špeciál.ciev,nerv.preparácie:noha
5t80b.2↔	Debridement svalu v obl.ramena a lakťa	5t82b.x	Resek.kompartm.sv,šf,fascie bez špec.ciev,nerv.prepar:ost.
5t80b.3↔	Debridement svalu v obl.predlaktia	5t82c.0↔	Res.kompart.sv,šf,f.so špec.ciev,nerv.prep:hlava,krk
5t80b.4↔	Debridement svalu v obl.hrud.steny a chrbta	5t82c.1↔	Res.kompart.sv,šf,f.so špec.ciev,nerv.prep:rameno,axila
5t80b.5↔	Debridement svalu v obl.bruš.steny	5t82c.2↔	Res.kompart.sv,šf,f.so špec.ciev,nerv.prep:rameno,lakeť
5t80b.x	Debridement svalu:ostatné	5t82c.3↔	Res.kompart.sv,šf,f.so špec.ciev,nerv.prep:predlaktie
5t80c.0↔	Debridement šľachy v obl.hlavy a krku	5t82c.4↔	Res.kompart.sv,šf,f.so špec.ciev,nerv.prep:hrud.st,chrbát
5t80c.1↔	Debridement šľachy v obl.ramena,axily	5t82c.5↔	Res.kompart.sv,šf,f.so špec.ciev,nerv.prep:bruš.stena
5t80c.2↔	Debridement šľachy v obl.ramena a lakťa	5t82c.6↔	Res.kompart.sv,šf,f.so špec.ciev,nerv.prep:ing.gen,glut.ob
5t80c.3↔	Debridement šľachy v obl.predlaktia	5t82c.7↔	Res.kompart.sv,šf,f.so špec.ciev,nerv.prep:stehno,koleno
5t80c.4↔	Debridement šľachy v obl.hrud.steny a chrbta	5t82c.8↔	Res.kompart.sv,šf,f.so špec.ciev,nerv.prep:predkolenie
5t80c.5↔	Debridement šľachy v obl.bruš.steny	5t82c.9↔	Res.kompart.sv,šf,f.so špec.ciev,nerv.prep:noha
5t80d.0↔	Debridement fascie v obl.hlavy a krku	5t82c.x	Resek.kompart.sv,šf,fascie so špeciál.ciev,nerv.prepar:ost.
5t80d.1↔	Debridement fascie v obl.ramena,axily	5t82d.0↔	Res.kompart.sv,šf,f.s.rozšir.prepar:hlava,krk
5t80d.2↔	Debridement fascie v obl.ramena a lakťa	5t82d.1↔	Res.kompart.sv,šf,f.s.rozšir.prepar:ramen.klb,xila
5t80d.3↔	Debridement fascie v obl.predlaktia	5t82d.2↔	Res.kompart.sv,šf,f.s.rozšir.prepar:rameno,lakeť
5t80d.4↔	Debridement fascie v obl.hrud.steny a chrbta	5t82d.3↔	Resek.kompart.sv,šf,f.s.rozšir.prepar:predlaktie
5t80d.5↔	Debridement fascie v obl.bruš.steny	5t82d.4↔	Res.kompart.sv,šf,f.s.rozšir.prepar:hrud.st,chrbát
5t80d.x	Debridement fascie:ostatné	5t82d.5↔	Res.kompart.sv,šf,f.s.rozšir.prepar:bruš.stena
5t811.0↔	Otv.chir.tenotómia v obl.hlavy,krku	5t82d.6↔	Res.kompart.sv,šf,f.s.rozšir.prepar:inguin.genit,glut.obl
5t811.1↔	Otv.chir.tenotómia v obl.ramena,axily	5t82d.7↔	Res.kompart.sv,šf,f.s.rozšir.prepar:stehno,koleno
5t811.2↔	Otv.chir.tenotómia v obl.ramena,lakťa	5t82d.8↔	Res.kompart.sv,šf,f.s.rozšir.prepar:predkolenie
5t811.3↔	Otv.chir.tenotómia v obl.predlaktia	5t82d.9↔	Res.kompart.sv,šf,f.s.rozšir.prepar:noha
5t811.4↔	Otv.chir.tenotómia v obl.hrud.steny,chrbta	5t82d.x	Resek.kompartm.sv,šf,fascie s rozšírenou preparáciou:ost.
5t811.5↔	Otv.chir.tenotómia v obl.bruš.steny	5t831.0↔	Sutúra svalov v obl.hlavy,krku
5t811.6↔	Otv.chir.tenotómia v inguin.,genit.,glut.obl.	5t831.1↔	Sutúra svalov v obl.ramena,axily
5t811.7↔	Otv.chir.tenotómia v obl.stehna,kolena	5t831.2↔	Sutúra svalov v obl.ramena,lakťa
5t811.8↔	Otv.chir.tenotómia v obl.predkolenia	5t831.3↔	Sutúra svalov v obl.predlaktia
5t811.9↔	Otv.chir.tenotómia v obl.nohy	5t831.4↔	Sutúra svalov v obl.hrud.steny,chrbta
5t811.x	Otv.chir.tenotómia:ostat.	5t831.5↔	Sutúra svalov v obl.bruš.steny
5t812.0↔	Perkutánná tenotómia v obl.hlavy,krku	5t831.6↔	Sutúra svalov v inguin.genit.a gluteál.obl.
5t812.1↔	Perkutánná tenotómia v obl.ramena,axily	5t831.7↔	Sutúra svalov v obl.stehna,kolena
5t812.2↔	Perkutánná tenotómia v obl.ramena,lakťa	5t831.8↔	Sutúra svalov v obl.predkolenia
5t812.3↔	Perkutánná tenotómia v obl.predlaktia	5t831.9↔	Sutúra svalov v obl.nohy
5t812.4↔	Perkutánná tenotómia v obl.hrud.st,chrbta	5t831.x	Sutúra svalov:ostatné
5t812.5↔	Perkutánná tenotómia v obl.bruš.steny	5t835.0↔	Transpozícia svalov v obl.hlavy,krku
5t812.6↔	Perkutánná tenotómia v inguin.,genit.,glut.obl.	5t835.1↔	Transpozícia svalov v obl.ramena,axily
5t812.7↔	Perkutánná tenotómia v obl.stehna,kolena	5t835.2↔	Transpozícia svalov v obl.ramena,lakťa
5t812.8↔	Perkutánná tenotómia v obl.predkolenia	5t835.3↔	Transpozícia svalov v obl.predlaktia
5t812.9↔	Perkutánná tenotómia v obl.nohy	5t835.4↔	Transpozícia svalov v obl.hrud.steny,chrbta
5t812.x	Perkutánná tenotómia:ostatné	5t835.5↔	Transpozícia svalov v obl.bruš.steny
5t822.0↔	Parciál.excízia šľach.pošvy:hlava a krk	5t835.6↔	Transpozícia svalov v inguin.genit.a glut.obl.
5t822.1↔	Parciál.excízia šľach.pošvy:rameno,axila	5t835.7↔	Transpozícia svalov v obl.stehna a kolena
5t822.2↔	Parciál.excízia šľach.pošvy:rameno,lakeť	5t835.8↔	Transpozícia svalov v obl.predkolenia
5t822.3↔	Parciál.excízia šľach.pošvy:predlaktie	5t835.9↔	Transpozícia svalov v obl.nohy
5t822.4↔	Parciál.excízia šľach.pošvy:hrud.st,chrbát	5t835.x	Transpozícia svalov:ostatné
5t822.6↔	Parciál.excízia šľach.pošvy:inguin.genit,glut.obl	5t836.0↔	Transplantácia svalov v obl.hlavy,krku
5t822.7↔	Parciál.excízia šľach.pošvy:stehno,koleno	5t836.1↔	Transplantácia svalov v obl.ramena,axily
5t822.8↔	Parciál.excízia šľach.pošvy:predkolenie	5t836.2↔	Transplantácia svalov v obl.ramena,lakťa
5t822.9↔	Parciál.excízia šľach.pošvy:noha	5t836.3↔	Transplantácia svalov v obl.predlaktia
5t822.x	Parciál.excízia šľach.pošvy:ostatné	5t836.4↔	Transplantácia svalov v obl.hrud.steny a chrbta
5t823.0↔	Totál.excízia šľach.pošvy:hlava a krk	5t836.5↔	Transplantácia svalov v obl.bruš.steny
5t823.1↔	Totál.excízia šľach.pošvy:rameno,axila	5t836.6↔	Transplantácia svalov v inguin.genit.a glut.obl.
5t823.2↔	Totál.excízia šľach.pošvy:rameno,lakeť	5t836.7↔	Transplantácia svalov v obl.stehna,kolena
5t823.3↔	Totál.excízia šľach.pošvy:predlaktie	5t836.8↔	Transplantácia svalov v obl.predkolenia
5t823.4↔	Totál.excízia šľach.pošvy:hrud.st,chrbát	5t836.9↔	Transplantácia svalov v obl.nohy
5t823.6↔	Totál.excízia šľach.pošvy:inguin.genit,glut.obl	5t836.x	Transplantácia svalov:ostatné
5t823.7↔	Totál.excízia šľach.pošvy:stehno,koleno	5t837.0↔	Revízia transplantátu svalov:hlava a krk
5t823.8↔	Totál.excízia šľach.pošvy:predkolenie	5t837.1↔	Revízia transplantátu svalov:rameno a axila
5t823.9↔	Totál.excízia šľach.pošvy:noha	5t837.2↔	Revízia transplantátu svalov:rameno a lakeť
5t823.x	Totál.excízia šľach.pošvy:ostatné	5t837.3↔	Revízia transplantátu svalov:predlaktie
5t82b.0↔	Res.kompart.sv,šf,f.b.špec.ciev,nerv.prep:hlava,krk	5t837.4↔	Revízia transplantátu svalov:hrud.stena a chrbát
5t82b.1↔	Res.kompart.sv,šf,f.b.špec.ciev,nerv.prep:rameno,axila	5t837.5↔	Revízia transplantátu svalov:brušná stena
5t82b.2↔	Res.kompart.sv,šf,f.b.špec.ciev,nerv.prep:rameno,lakeť	5t837.6↔	Revízia transplantátu svalov:inguin.genit.a glut.obl.
5t82b.3↔	Res.kompart.sv,šf,f.b.špec.ciev,nerv.prep:predlaktie	5t837.7↔	Revízia transplantátu svalov:stehno a koleno
5t82b.4↔	Res.kompart.sv,šf,f.b.špec.ciev,nerv.prepar:hrud.st,chrb	5t837.8↔	Revízia transplantátu svalov:predkolenie
5t82b.5↔	Res.kompart.sv,šf,f.b.špec.ciev,nerv.prepar:bruš.st	5t837.9↔	Revízia transplantátu svalov:noha
5t82b.6↔	Res.kompart.sv,šf,f.b.špec.ciev,nerv.prep:inguin.genit,glut.ob	5t837.x	Revízia transplantátu svalov:ostatné

5t838.0↔	Výmena transplantátu svalov:hlava a krk	5v141.4	R.a roz.odstr.ch.tk.na ko.a podk:b.pr.uz.ra.hist.kontr:i.č.hl.
5t838.1↔	Výmena transplantátu svalov:rameno a axila	5v141.5	Rad.a roz.s.odst.ch.tk.na ko.a podk:b.pr.uz.ra.hist.kontr:krk
5t838.2↔	Výmena transplantátu svalov:rameno a lakeť	5v141.6↔	R.a roz.ods.ch.tk.na ko.a podk:b.pr.uz.ra.hist.kontr:ram,axila
5t838.3↔	Výmena transplantátu svalov:predlaktie	5v141.7↔	R.a roz.ods.ch.tk.ko.a podk:b.pr.uz.ra.hist.kontr:ram,lakeť
5t838.4↔	Výmena transplantátu svalov:hruď.stena a chrbát	5v141.8↔	R.a roz.odst.ch.tk.ko.a podk:b.prim.uz.ra:hi.kon:predlaktie
5t838.5↔	Výmena transplantátu svalov:brušná stena	5v141.9↔	Rad.a roz.s.odst.chor.tk.ko.a podk:b.prim.uz.ra:hist.kontr:ruka
5t838.6↔	Výmena transplantátu svalov:inguin.genit.a glut.obl.	5v141.a	R.a roz.ods.ch.tk.ko.a podk:b.pr.uz.ra:hi.kon:hruď.st,chrbát
5t838.7↔	Výmena transplantátu svalov:stehno a koleno	5v141.b	Rad.a roz.s.odst.ch.tk.ko.a podk:b.pr.uz.ra:hist.kon:bruš.o
5t838.8↔	Výmena transplantátu svalov:predkolenie	5v141.c	Rad.a roz.s.odst.ch.tk.ko.a podk:b.pri.uz.ra:hist.kon:ing.genit.o
5t838.9↔	Výmena transplantátu svalov:noha	5v141.d	R.a roz.s.odst.ch.tk.na ko.a podk:b.pri.uz.ra:hist.kon:glut.o
5t838.x	Výmena transplantátu svalov:ostatné	5v141.e↔	R.a roz.ods.ch.tk.ko.a podk:b.pr.uz.ra:hist.kontr:stehno,kol
5t846.0↔	Tvorba transplantátu šliach:hlava a krk	5v141.f↔	R.a roz.ods.ch.tk.ko.a podk:b.pr.uz.ra:hist.kon:predkol
5t846.1↔	Tvorba transplantátu šliach:rameno,axila	5v141.g↔	R.a roz.s.ods.ch.tk.na ko.a podk:b.pr.uz.ra:hist.kon:chodidlo
5t846.2↔	Tvorba transplantátu šliach:rameno a lakeť	5v141.x	R.a roz.ods.ch.tk.na ko.a podk:b.prim.uzav.ra:hist.kontr:ost.
5t846.3↔	Tvorba transplantátu šliach:predlaktie	5v143.0	Rad.a roz.s.odst.ch.tk.na k.a podk:prim.uz.rany:hist.kontr:pera
5t846.4↔	Tvorba transplantátu šliach:hruď.st,chrbát	5v143.4	R.a roz.ods.chor.tk.koži a podk:prim.uz.ra:hist.kontr:i.č.hlavy
5t846.5↔	Tvorba transplantátu šliach:brušná stena	5v143.5	Rad.a roz.s.ods.ch.tk.na k.a podk:prim.uzav.ra:hist.kontr:krk
5t846.6↔	Tvorba transplantátu šliach:inguin.genit.glut.obl.	5v143.6↔	R.a roz.s.ods.chor.tk.na ko.a podk:pri.uz.r:hist.kontr:ram,axila
5t846.7↔	Tvorba transplantátu šliach:stehno a koleno	5v143.7↔	Rad.a roz.ods.ch.tk.na k.a podk:prim.uz.r:hist.kontr:ram,lakeť
5t846.8↔	Tvorba transplantátu šliach:predkolenie	5v143.8↔	R.a roz.ods.ch.tk.na ko.a podk:pri.uz.ra:hi.kon:predlaktie
5t846.a↔	Tvorba transplantátu šliach:zadonožie,priehlavok	5v143.9↔	Rad.a roz.s.odstr.chor.tk.na ko.a podk:pri.uz.ra:hist.kontr:ruka
5t846.b↔	Tvorba transplantátu šliach:stredonožie,prednožie	5v143.a	R.a roz.ods.ch.tk.na k.a podk:prim.uz.r:hist.kontr:hr.st.,chrb
5t846.c	Tvorba transplantátu šliach v oblasti ruky	5v143.b	Rad.a roz.s.odst.chor.tk.na k.a podk:prim.uz.ra:hist.kon:bruš.o
5t846.x	Tvorba transplantátu šliach:ostatné	5v143.c	R.a roz.s.ods.ch.tk.na k.a podk:prim.uz.r:hist.kontr:ing.genit.o
5t847.0↔	Transplantácia šliach:hlava a krk	5v143.d	Rad.a roz.s.ods.ch.tk.na ko.a podk:pri.uz.rany:hist.kontr:glut.o
5t847.1↔	Transplantácia šliach:rameno a axila	5v143.e↔	Rad.a roz.s.ods.ch.tk.na k.a podk:pri.uz.r:hist.kontr:stehn,kol
5t847.2↔	Transplantácia šliach:rameno a lakeť	5v143.f↔	R.a roz.s.ods.ch.tk.na k.a podkož:pri.uz.rany:hist.kon:predkol
5t847.3↔	Transplantácia šliach:predlaktie	5v143.g↔	Rad.a roz.s.ods.chor.tk.koži a podk:prim.uz.ra:hist.kontr:noha
5t847.4↔	Transplantácia šliach:hruď.stena a chrbát	5v144.c	Rad.a roz.s.odstr.ch.t.na k.a podk:s.tx/transpoz.inguin.genit.o
5t847.5↔	Transplantácia šliach:brušná stena	5v145.c	Rad.a roz.s.ods.ch.tk.k.a podk.tx/transpoz,mikrog.ch:ingv.genit
5t847.6↔	Transplantácia šliach:inguinál.genit.a glut.obl.	5v150.0	Chir.vyčist.rany s odstr.chor.tk.na koži a podk:malá ploch:pery
5t847.7↔	Transplantácia šliach:stehno a koleno	5v150.4	Chir.vyč.rany s odstr.chor.tk.na kož.a podk:m.pl:ost.č.hl.
5t847.8↔	Transplantácia šliach:predkolenie	5v150.5	Chir.vyčist.rany s odstr.chor.tk.na koži a podk:m.plocha:krk
5t847.a↔	Transplantácia šliach:zadonožie a priehlavok	5v150.6↔	Chir.vyč.rany s odstr.chor.tk.na k.a podk:m.plocha:ram,axila
5t847.b↔	Transplantácia šliach:stredonožie a prednožie	5v150.7↔	Chir.vyčist.rany s odstr.chor.tk.na k.a podk:m.pl:ram,lak
5t847.c	Transplantácia šliach v oblasti ruky	5v150.8↔	Chir.vyčist.rany s odstr.chor.tk.na k.a podk:malá pl.predlakt.
5t847.x	Transplantácia šliach:ostatné	5v150.9↔	Chir.vyč.rany s odstr.chor.tk.na koži a podk:malá plocha:ruka
5t848.0↔	Výmena transplantátu šliach:hlava a krk	5v150.a	Chir.vyč.rany s odstr.chor.tk.na k.a podk:m.pl:hr.st.a chrb.
5t848.1↔	Výmena transplantátu šliach:rameno,axila	5v150.b	Chir.vyčist.rany s odstr.chor.tk.na k.a podk:malá pl:bruš.obl.
5t848.2↔	Výmena transplantátu šliach:rameno a lakeť	5v150.c	Chir.vyč.rany s odstr.chor.tk.na k.a podk:malá pl:ingv.genit.o
5t848.3↔	Výmena transplantátu šliach:predlaktie	5v150.d	Chir.vyčist.rany s odstr.chor.tk.na k.a podk:malá pl:glut.obl.
5t848.4↔	Výmena transplantátu šliach:hruď.st,chrbát	5v150.x	Chir.vyč.rany s odstr.chor.tk.na koži a podk:malá plocha:ost.
5t848.5↔	Výmena transplantátu šliach:brušná stena	5v151.0	Chir.vyč.rany s odstr.chor.tk.na koži a podk:veľká plocha:pery
5t848.6↔	Výmena transplantátu šliach:inguin.genit.glut.obl.	5v151.4	Chir.vyčist.rany s odstr.chor.t.na k.a podk:veľká pl:ost.č.hlavy
5t848.7↔	Výmena transplantátu šliach:stehno a koleno	5v151.5	Chir.vyč.rany s odstr.chor.tk.na koži a podk:veľká plocha:krk
5t848.8↔	Výmena transplantátu šliach:predkolenie	5v151.6↔	Chir.vyč.rany s odstr.chor.tk.na k.a podk:veľká pl:ram,axila
5t848.a↔	Výmena transplantátu šliach:zadonožie,priehlavok	5v151.7↔	Chir.vyčis.rany s odstr.chor.tk.na k.a podk:veľká pl:ram,lak
5t848.b↔	Výmena transplantátu šliach:stredonožie a prednožie	5v151.8↔	Chir.vyčist.rany s odstr.chor.tk.na k.a podk:veľká pl:predlakt.
5t848.c	Výmena transplantátu šliach v oblasti ruky	5v151.9↔	Chir.vyčist.rany s odstr.chor.tk.na koži a podk:veľká pl:ruka
5t848.x	Výmena transplantátu šliach:ostatné	5v151.a	Chir.vyč.rany s odstr.chor.tk.na k.a podk:veľká pl:hruď.st.,chrb
5t860.0↔	Sutúra fascií v obl.hlavy a krku	5v151.b	Chir.vyč.rany s odstr.chor.tk.na koži a podk:veľká pl:bruš.o
5t860.1↔	Sutúra fascií v obl.ramena,axily	5v151.c	Chir.vyčis.rany s odstr.chor.tk.na k.a podk:veľká pl:ingv.genit.o
5t860.2↔	Sutúra fascií v obl.ramena a lakt'a	5v151.d	Chir.vyčist.rany s od.chor.tk.na koži a podk:veľká pl:glut.obl.
5t860.3↔	Sutúra fascií v obl.predlaktia	5v151.x	Chir.vyč.rany s odstr.chor.tk.na koži a podk:veľká plocha:ost.
5t860.4↔	Sutúra fascií v obl.hruď.steny,chrbta	5v152.0	Chir.vyč.rany ods.ch.tk.na k.a podk:vef.pl,vlož.liek.nosič:pera
5t860.5↔	Sutúra fascií v obl.bruš.steny	5v152.4	Ch.vyčis.rany ods.chor.tk.na k.a podk:vef.pl,vl.liek.nosič:i.č.hl
5t860.6↔	Sutúra fascií v inguinál.genit.a gluteál.obl.	5v152.5	Chir.vyčis.rany ods.chor.tk.na k.a podk:vef.pl,vl.liek.nosič:krk
5t860.7↔	Sutúra fascií v obl.stehna a kolena	5v152.6↔	Ch.vyčist.rany ods.chor.tk.k.a podk:vef.pl,vl.liek.nosič:ram,axi
5t860.8↔	Sutúra fascií v obl.predkolenia	5v152.7↔	Chi.vyčis.rany ods.ch.tk.koži a podk:vef.pl,vl.liek.nosič:ram,lak
5t860.9↔	Sutúra fascií v obl.nohy	5v152.8↔	Chi.vyč.rany ods.chor.tk.k.a podk:vef.pl,vl.liek.nosič:predlakt
5u110.0↔	Excízia ihlou označenej lézie prsníka:1lézia	5v152.9↔	Chir.vyč.rany ods.chor.tk.k.a podk:vef.pl,vlož.liek.nosič:ruka
5u110.1↔	Excízia ihlou označenej lézie prsníka:viacpočet.lézia	5v152.a	Chi.vyč.rany odst.ch.tk.k.a podk:vef.pl,vl.liek.nosič:hr.st.,chrb
5u111.1	Excízia nádoru prsníka	5v152.b	Ch.vyč.rany odst.chor.tkan.na k.a podk:vef.pl,vlož.l.n:bruš.o
5u112↔	Lumpektómia	5v152.c	Ch.vyč.rany ods.chor.tk.k.a podk:vef.pl,vl.liek.nosič:ingv.gen.o
5u114↔	Mikroduktektómia prsníka	5v152.d	Chir.vyč.rany ods.chor.tk.k.a podk:vef.pl,vlož.liek.nosič:glut.o
5u122	Parciálna mastektómia s disekciou lymfatických uzlín	5v152.x	Chi.vyčist.rany odst.chor.tk.k.a podk:vef.pl,vlož.liek.nosič:ost
5u123.1	Madenova mastektómia s disekciou axilárnych LU	5v153	Minitoraktómia a debridement pri empyéme
5u222.0↔	Reviz.periprotet.kaps.prsníka pre kontraktúru s kapsulotóm	5v15x.x	Chir.vyč.rany s odstr.chor.tk.na kož.a podk:ost.
5u222.1↔	Rev.periprot.kaps.prsn.pre kontr.s parc.kapsulektómiou	5v220.c	Vof.tx.kože,prjemca:čas.dermoepid.štep,malá pl:ingv.genit.
5v141.0	R.a roz.odst.ch.tk.na ko.a podk:b.prim.uz.ra:hist.kontr:pera	5v222.c	Vof.tx.kože,prjemca:kompl.dermoepi.štep,ma.pl:ingv.genit.o

5v226.c	Voľ.tx.kože.prijemca:kompl.dermoepi.štep.vel.pl:ingv.genit.o	8r800.n	PTA balónová: femo. te.
5v230.c	Lok.lalok.plast.kože a podk:dilatač.plast,mal.pl:ingv.genit.o	8r800.o	PTA balónová: femo. ži.
5v231.c	Lok.lal.plast.kože a podk:plast.rotov.lal,malá pl:ingv.genit.o	8r800.p	PTA balónová: c. malf.
5v234.c	Lok.lal.plast.kože a podkož:Z-plast,malá pl:inguin.genit.o	8r800.q	PTA balónová: umel. c.
5v23a.c	Lok.lal.plast.kože a podkož:W-plast,malá pl:inguin.genit.o	8r801.a	PTA lieč. uvoľ. kat.: ciev. mal. kr. o.
5v23c.c	Lok.lal.pl.kož.a pod.tr.pl.mal.pl.dv.lal.v in.a gen.ob.	8r801.k	PTA lieč. uvoľ. kat.: c. ple. a ram.
5v23d.c	Lok.lal.pl.kož.a pod.tr.pl.mal.pl.Lim.lal.v in.a gen.ob.	8r801.l	PTA lieč. uvoľ. kat.: c. predla.
5v23e.c	Lok.lal.pl.kož.a pod.tr.pl.mal.pl.lal.Dof.v in.a gen.ob.	8r801.m	PTA lieč. uvoľ. kat.: c. predko.
5v23f.c	Lok.lal.pl.kož.a pod.tr.pl.mal.pl.in.tec.v in.a gen.ob.	8r801.n	PTA lieč. uvoľ. kat.: femo. te.
5v260.c	Kombi.plast.zákr.na koži a podk:kombin.lal.plast:ing.genit.o	8r801.o	PTA lieč. uvoľ. kat.: femo. ži.
5v261.c	Komb.plast.zákr.k.a podk:komb.lal.plast.a voľ.k.tran:ing.gen.o	8r801.p	PTA lieč. uvoľ. kat.: c. malf.
5v262.c	Komb.plast.zákr.k.a podk:stopk.miest.so vzdial.lal:ingv.gen.o	8r801.q	PTA lieč. uvoľ. kat.: umel. c.
5v263.c	Kombi.pl.zákr.k.a podk:stopk.miest.vzd.lal.a v.kož.tra:ingv.gen	8r802.8	PTA rez. kat.: spin. c.
5v295	Revizia operačnej rany po OP vo všetkých chir.odboroch	8r802.a	PTA rez. kat.: ciev. mal. kr. o.
5v400.4	Redukč.tkan.plastika na koži a podkož:ost.č.hlavý	8r802.c	PTA rez. kat.: aorta
5v400.5	Redukč.tkaniv.plastika na koži a podkož:krk	8r802.d	PTA rez. kat.: isth. aor.
5v551.c	Voľ.tx.kože a lalok.plast.k.a podk.prijemca,kož.štep:ingv.gen.o	8r802.f	PTA rez. kat.: iné . c. hrud.
5v551.k	Voľ.tx.kože a lalok.plast.k.a podk.prijemca,kož.štep:skrótum	8r802.g	PTA rez. kat.: v. por.
5v552.c	Voľ.tx.kože a lal.plast.k.a podk.prijem.k.plnej hrúbke:ingv.gen	8r802.h	PTA rez. kat.: visc. c.
5v552.k	Voľ.tx.kože a lal.plast.k.a podk.prijem.k.plnej hrúbke:skrótum	8r802.i	PTA rez. kat.: iné br. a pan. tep.
5v553.3↔	Voľ.tx.kože a lal.plast.k.a podk.prijem.kompozit.štep:oč.viečko	8r802.j	PTA rez. kat.: iné br. a pan. žily
5v556.3↔	Voľ.tx.kože a lal.plas.k.a podk.prijem.stopk.vzdial.lal:oč.viečko	8r802.k	PTA rez. kat.: c. ple. a ram.
5v557.3↔	Voľ.tx.kože a lal.plast.kože a podk.prijem.mgft-Meek:oč.viečko	8r802.l	PTA rez. kat.: c. predla.
5v558.3↔	Voľ.tx.k.a l.pl.k-podk.prij.perm.náhr.kult.keratin.c.mplš:oč.vieč	8r802.m	PTA rez. kat.: c. predko.
5v559.3↔	Voľ.tx.k.a l.pl.k-podk.prij.perm.náhr.kul.keratinoc.vplš:oč.vieč	8r802.n	PTA rez. kat.: femo. te.
5v55a.3↔	Voľ.tx.k.a lal.plast.k-podk.prijem,suspen.epit.bun.b-kit:oč.vieč	8r802.o	PTA rez. kat.: femo. ži.
5v55b.3↔	Voľ.tx.kože a l.pl.k-podk.prij,sus.epit.b.lab-tech.rýchľ.prip:oč.v	8r802.p	PTA rez. kat.: c. malf.
5v55c.3↔	Voľ.tx.k.a l.pl.k-podk.prij.perm.náhr.mat.nahradz.k.mplš:oč.v	8r802.q	PTA rez. kat.: umel. c.
5v55d.3↔	Voľ.tx.k.a l.pl.k-podk.prij.perm.náhr.mat.nh.kožu.vplš:oč.vieč	8r802.x	PTA rez. kat.: iné
5v560.3↔	Lok.lal.plast.kože a podk.-popál,polept,rozťah.plast:oč.viečko	8r803.c	PTA laser.: aorta
5v561.3↔	Lok.lal.plast.k.a podk.-(pp/pl),posúv-rotáč.plast:oč.viečko	8r803.k	PTA laser.: c. ple. a ram.
5v562.3↔	Lok.lal.plast.k.a podk.-popál.a polept,transpozic.plast:oč.vieč	8r803.l	PTA laser.: c. predla.
5v563.3↔	Lok.lal.plast.k.a podk.(pp/pl),transpoz.ostrov-lal.pl:oč.viečko	8r803.m	PTA laser.: c. predko.
5v564.3↔	Lok.lal.plast.kože a podk.(pp/pl),transpozic.Z-plast:oč.viečko	8r803.n	PTA laser.: femo. te.
5v565.3↔	Lok.lal.plast.kože a podk.(pp/pl),transpozic.W-plast:oč.viečko	8r803.o	PTA laser.: femo. ži.
5v570.3↔	Kombi.lalok.plastiky na koži a podkoží (pp/pl):oč.viečko	8r803.x	PTA laser.: iné
5v571.3↔	Kombi.lalok.plast.a voľ.transplantátu kože (pp/pl):oč.viečko	8r804.a	PTA litotr.: ciev. mal. kr. o.
5v572.3↔	Kombi.lal.plast.k.a podk.(pp/pl):stopk.reg.so vzd.lal:oč.viečko	8r804.f	PTA litotr.: iné . c. hrud.
5v573.3↔	Komb.lal.pl.k.a podk.(pp/pl):stop.reg.vzd.l.a voľ.tr.kože:oč.vieč	8r804.i	PTA litotr.: iné br. a pan. tep.
5v620.c	Tx.autológ.tuk.bunie (<100ml-makrogr),hoj.nervu:ingui.,gen.o	8r804.j	PTA litotr.: iné br. a pan. žily
5v622.c	Tx.autol.tuk.b.,m.obj(<100ml-mikrogr.),hoj.nervu:ing.gen.o	8r804.k	PTA litotr.: c. ple. a ram.
5v624.c	Tx.autol.tuk.b.,m.o(<100ml-mikrogr.),chr.def.kože:ing.gen.o	8r804.l	PTA litotr.: c. predla.
5v625.c	Tx.autol.tuk.b.,m.obj(<100ml-mikrogr.),chr.fistuly:ing.gen.o	8r804.m	PTA litotr.: c. predko.
5v626.c	Tx.autol.tuk.b.,m.obj(<100ml-mikrogr.),jazv.tkan:ingv.genitál.o	8r804.n	PTA litotr.: femo. te.
5v627.c	Tx.autol.tuk.b.(<100ml-mikrogr),VVCH s def.o.mäkk.tk:ing.gen.o	8r804.o	PTA litotr.: femo. ži.
5v62x.c	Iná tx.autológ.tuk.b.,malý o.(<100ml-mikrograft):inguin.genit.o	8r804.q	PTA litotr.: umel. c.
8c220.x	Odstr.cudzieho telesa z lavej komory,iným spôsobom	8r804.x	PTA litotr.: iné
8c22x	Perkután.katétr.odstr.cudz.telesa z ciev.systému,iné	8r805.8	PTA kryo: spin. c.
8f103.1	Terapeutická drenáž retroperitonea	8r805.a	PTA kryo: ciev. mal. kr. o.
8f103.2	Frekventná maloobjemová drenáž ascitu [FMODA]	8r805.k	PTA kryo: c. ple. a ram.
8f300.6↔	Perkután.terapeut.punkcia a aspirácia zadnej komory oka	8r805.l	PTA kryo: c. predla.
8g113	Ošetrovanie preväz popáleniny	8r805.m	PTA kryo: c. predko.
8g114	Ošetrovanie preväz popáleniny prsta	8r805.n	PTA kryo: femo. te.
8g115	Ošetrovanie preväz popáleniny dorzy ruky alebo nohy	8r805.o	PTA kryo: femo. ži.
8g121.0	Ošetr.a preväz popáleniny: do 1 % povrchu tela	8r805.p	PTA kryo: c. malf.
8g121.1	Ošetr.a preväz popáleniny:do 5 % povrchu tela	8r805.q	PTA kryo: umel. c.
8g121.2	Ošetr.a preväz popáleniny:od 6 % do 10% povrchu tela	8r810.c	Aterek.: aorta
8g121.3	Ošetr.a preväz popáleniny:od 11% do 15% povrchu tela	8r810.k	Aterek.: c. ple. a ram.
8g121.4	Ošetr.a preväz popáleniny:od 15% do 20% povrchu tela	8r810.l	Aterek.: c. predla.
8g121.5	Ošetr.a preväz popáleniny:nad 20% povrchu tela	8r810.m	Aterek.: c. predko.
8g210	Biologická nekrektómia [Maggot therapy]	8r810.n	Aterek.: femo. te.
8r730‡	Trombol. I. akútneho infarktu myokardu	8r810.o	Aterek.: femo. ži.
8r731.0‡	Trombol. I. akútnej cievnej mozgovej príhody	8r810.q	Aterek.: umel. c.
8r731.1‡	Trombol. I. akútnej pľúcnej embólie	8r810.x	Aterek.: iné
8r731.2‡	Trombol. I. akútnych periférnych cievnych uzáverov	8r811.c	Rot. aterek.: aorta
8r732‡	Trombol. I. A - V shuntu	8r811.k	Rot. aterek.: c. ple. a ram.
8r800.a	PTA balónová: ciev. mal. kr. o.	8r811.l	Rot. aterek.: c. predla.
8r800.k	PTA balónová: c. ple. a ram.	8r811.m	Rot. aterek.: c. predko.
8r800.l	PTA balónová: c. predla.	8r811.n	Rot. aterek.: femo. te.
8r800.m	PTA balónová: c. predko.	8r811.o	Rot. aterek.: femo. ži.

8r811.q	Rot. aterek.: umel. c.	8r823.c	Kombin. farma. trombek. a embolek.: aorta
8r811.x	Rot. aterek.: iné	8r823.d	Kombin. farma. trombek. a embolek.: isth. aor.
8r820.0	Trombek. a embolek.: intrakr.c.	8r823.e	Kombin. farma. trombek. a embolek.: v. cava
8r820.1	Trombek. a embolek.: extrakr. c. hl. a krk.	8r823.f	Kombin. farma. trombek. a embolek.: iné . c. hrud.
8r820.8	Trombek. a embolek.: spin. c.	8r823.g	Kombin. farma. trombek. a embolek.: v. por.
8r820.a	Trombek. a embolek.: cie v. mal. kr. o.	8r823.h	Kombin. farma. trombek. a embolek.: visc. c.
8r820.b	Trombek. a embolek.: duct. arter. aper.	8r823.i	Kombin. farma. trombek. a embolek.: iné br. a pan. tep.
8r820.c	Trombek. a embolek.: aorta	8r823.j	Kombin. farma. trombek. a embolek.: iné br. a pan. žily
8r820.d	Trombek. a embolek.: isth. aor.	8r823.k	Kombin. farma. trombek. a embolek.: c. ple. a ram.
8r820.e	Trombek. a embolek.: v. cava	8r823.l	Kombin. farma. trombek. a embolek.: c. predla.
8r820.f	Trombek. a embolek.: iné . c. hrud.	8r823.m	Kombin. farma. trombek. a embolek.: c. predko.
8r820.g	Trombek. a embolek.: v. por.	8r823.n	Kombin. farma. trombek. a embolek.: femo. te.
8r820.h	Trombek. a embolek.: visc. c.	8r823.o	Kombin. farma. trombek. a embolek.: femo. ži.
8r820.i	Trombek. a embolek.: iné br. a pan. tep.	8r823.p	Kombin. farma. trombek. a embolek.: c. malf.
8r820.j	Trombek. a embolek.: iné br. a pan. žily	8r823.q	Kombin. farma. trombek. a embolek.: umel. c.
8r820.k	Trombek. a embolek.: c. ple. a ram.	8r823.x	Kombin. farma. trombek. a embolek.: iné
8r820.l	Trombek. a embolek.: c. predla.	8r830	Selek lok. tromb.: intrakr.c.
8r820.m	Trombek. a embolek.: c. predko.	8r831	Selek lok. tromb.: extrakr. c. hl. a krk.
8r820.n	Trombek. a embolek.: femo. te.	8r838	Selek lok. tromb.: spin. c.
8r820.o	Trombek. a embolek.: femo. ži.	8r83a	Selek lok. tromb.: cie v. mal. kr. o.
8r820.p	Trombek. a embolek.: c. malf.	8r83c	Selek lok. tromb.: aorta
8r820.q	Trombek. a embolek.: umel. c.	8r83d	Selek lok. tromb.: isth. aor.
8r820.x	Trombek. a embolek.: iné	8r83e	Selek lok. tromb.: v. cava
8r821.0	Rot. trombek. a embolek.: intrakr.c.	8r83f	Selek lok. tromb.: iné . c. hrud.
8r821.1	Rot. trombek. a embolek.: extrakr. c. hl. a krk.	8r83g	Selek lok. tromb.: v. por.
8r821.8	Rot. trombek. a embolek.: spin. c.	8r83h	Selek lok. tromb.: visc. c.
8r821.a	Rot. trombek. a embolek.: cie v. mal. kr. o.	8r83i	Selek lok. tromb.: iné br. a pan. tep.
8r821.b	Rot. trombek. a embolek.: duct. arter. aper.	8r83j	Selek lok. tromb.: iné br. a pan. žily
8r821.c	Rot. trombek. a embolek.: aorta	8r83k	Selek lok. tromb.: c. ple. a ram.
8r821.d	Rot. trombek. a embolek.: isth. aor.	8r83l	Selek lok. tromb.: c. predla.
8r821.e	Rot. trombek. a embolek.: v. cava	8r83m	Selek lok. tromb.: c. predko.
8r821.f	Rot. trombek. a embolek.: iné . c. hrud.	8r83n	Selek lok. tromb.: femo. te.
8r821.g	Rot. trombek. a embolek.: v. por.	8r83o	Selek lok. tromb.: femo. ži.
8r821.h	Rot. trombek. a embolek.: visc. c.	8r83p	Selek lok. tromb.: c. malf.
8r821.i	Rot. trombek. a embolek.: iné br. a pan. tep.	8r83q	Selek lok. tromb.: umel. c.
8r821.j	Rot. trombek. a embolek.: iné br. a pan. žily	8r83x	Selek lok. tromb.: iné
8r821.k	Rot. trombek. a embolek.: c. ple. a ram.	8r840	Odstr. cud. tel.: intrakr.c.
8r821.l	Rot. trombek. a embolek.: c. predla.	8r841	Odstr. cud. tel.: extrakr. c. hl. a krk.
8r821.m	Rot. trombek. a embolek.: c. predko.	8r848	Odstr. cud. tel.: spin. c.
8r821.n	Rot. trombek. a embolek.: femo. te.	8r84a	Odstr. cud. tel.: cie v. mal. kr. o.
8r821.o	Rot. trombek. a embolek.: femo. ži.	8r84c	Odstr. cud. tel.: aorta
8r821.p	Rot. trombek. a embolek.: c. malf.	8r84d	Odstr. cud. tel.: isth. aor.
8r821.q	Rot. trombek. a embolek.: umel. c.	8r84e	Odstr. cud. tel.: v. cava
8r821.x	Rot. trombek. a embolek.: iné	8r84f	Odstr. cud. tel.: iné . c. hrud.
8r822.0	Aspir. trombek. a embolek.: intrakr.c.	8r84g	Odstr. cud. tel.: v. por.
8r822.1	Aspir. trombek. a embolek.: extrakr. c. hl. a krk.	8r84h	Odstr. cud. tel.: visc. c.
8r822.8	Aspir. trombek. a embolek.: spin. c.	8r84i	Odstr. cud. tel.: iné br. a pan. tep.
8r822.a	Aspir. trombek. a embolek.: cie v. mal. kr. o.	8r84j	Odstr. cud. tel.: iné br. a pan. žily
8r822.b	Aspir. trombek. a embolek.: duct. arter. aper.	8r84k	Odstr. cud. tel.: c. ple. a ram.
8r822.c	Aspir. trombek. a embolek.: aorta	8r84l	Odstr. cud. tel.: c. predla.
8r822.d	Aspir. trombek. a embolek.: isth. aor.	8r84m	Odstr. cud. tel.: c. predko.
8r822.e	Aspir. trombek. a embolek.: v. cava	8r84n	Odstr. cud. tel.: femo. te.
8r822.f	Aspir. trombek. a embolek.: iné . c. hrud.	8r84o	Odstr. cud. tel.: femo. ži.
8r822.g	Aspir. trombek. a embolek.: v. por.	8r84p	Odstr. cud. tel.: c. malf.
8r822.h	Aspir. trombek. a embolek.: visc. c.	8r84q	Odstr. cud. tel.: umel. c.
8r822.i	Aspir. trombek. a embolek.: iné br. a pan. tep.	8r84x	Odstr. cud. tel.: iné
8r822.j	Aspir. trombek. a embolek.: iné br. a pan. žily	8r850.8	Selek. embol. tekut.: spin. c.
8r822.k	Aspir. trombek. a embolek.: c. ple. a ram.	8r850.a	Selek. embol. tekut.: cie v. mal. kr. o.
8r822.l	Aspir. trombek. a embolek.: c. predla.	8r850.f	Selek. embol. tekut.: iné . c. hrud.
8r822.m	Aspir. trombek. a embolek.: c. predko.	8r850.k	Selek. embol. tekut.: c. ple. a ram.
8r822.n	Aspir. trombek. a embolek.: femo. te.	8r850.l	Selek. embol. tekut.: c. predla.
8r822.o	Aspir. trombek. a embolek.: femo. ži.	8r850.m	Selek. embol. tekut.: c. predko.
8r822.p	Aspir. trombek. a embolek.: c. malf.	8r850.n	Selek. embol. tekut.: femo. te.
8r822.q	Aspir. trombek. a embolek.: umel. c.	8r850.o	Selek. embol. tekut.: femo. ži.
8r822.x	Aspir. trombek. a embolek.: iné	8r850.p	Selek. embol. tekut.: c. malf.
8r823.0	Kombin. farma. trombek. a embolek.: intrakr.c.	8r850.x	Selek. embol. tekut.: iné
8r823.1	Kombin. farma. trombek. a embolek.: extrakr. c. hl. a krk.	8r851.8	Selek. embol. odp. bal.: spin. c.
8r823.8	Kombin. farma. trombek. a embolek.: spin. c.	8r851.a	Selek. embol. odp. bal.: cie v. mal. kr. o.
8r823.a	Kombin. farma. trombek. a embolek.: cie v. mal. kr. o.	8r851.f	Selek. embol. odp. bal.: iné . c. hrud.
8r823.b	Kombin. farma. trombek. a embolek.: duct. arter. aper.	8r851.k	Selek. embol. odp. bal.: c. ple. a ram.



8r851.l	Selek. embol. odp. bal.: c. predla.	8r880.0p	PTI 1 st. neuv. lie. : c. malf.
8r851.m	Selek. embol. odp. bal.: c. predko.	8r880.0q	PTI 1 st. neuv. lie. : umel. c.
8r851.n	Selek. embol. odp. bal.: femo. te.	8r880.0x	PTI 1 st. neuv. lie. : iné
8r851.o	Selek. embol. odp. bal.: femo. ži.	8r880.10	PTI 2 st. neuv. lie. : intrakr.c.
8r851.p	Selek. embol. odp. bal.: c. malf.	8r880.12	PTI 2 st. neuv. lie. : a. car. bez b. ur.
8r851.x	Selek. embol. odp. bal.: iné	8r880.13	PTI 2 st. neuv. lie. : a. car. com.
8r852.8	Selek. embol. c. okl.: spin. c.	8r880.14	PTI 2 st. neuv. lie. : a. car. int. extrakr.
8r852.a	Selek. embol. c. okl.: ciev. mal. kr. o.	8r880.15	PTI 2 st. neuv. lie. : a. car. int. extrakr. s a. car. com.
8r852.f	Selek. embol. c. okl.: iné . c. hrud.	8r880.16	PTI 2 st. neuv. lie. : a. car. ext.
8r852.k	Selek. embol. c. okl.: c. ple. a ram.	8r880.18	PTI 2 st. neuv. lie. : spin. c.
8r852.l	Selek. embol. c. okl.: c. predla.	8r880.19	PTI 2 st. neuv. lie. : pľúc. RV-PA kon.
8r852.m	Selek. embol. c. okl.: c. predko.	8r880.1a	PTI 2 st. neuv. lie. : ciev. mal. kr. o.
8r852.n	Selek. embol. c. okl.: femo. te.	8r880.1b	PTI 2 st. neuv. lie. : duct. arter. aper.
8r852.o	Selek. embol. c. okl.: femo. ži.	8r880.1c	PTI 2 st. neuv. lie. : aorta
8r852.p	Selek. embol. c. okl.: c. malf.	8r880.1d	PTI 2 st. neuv. lie. : isth. aor.
8r852.x	Selek. embol. c. okl.: iné	8r880.1e	PTI 2 st. neuv. lie. : v. cava
8r853.8	Selek. embol. čas.: spin. c.	8r880.1f	PTI 2 st. neuv. lie. : iné . c. hrud.
8r853.a	Selek. embol. čas.: ciev. mal. kr. o.	8r880.1g	PTI 2 st. neuv. lie. : v. por.
8r853.f	Selek. embol. čas.: iné . c. hrud.	8r880.1h	PTI 2 st. neuv. lie. : visc. c.
8r853.k	Selek. embol. čas.: c. ple. a ram.	8r880.1i	PTI 2 st. neuv. lie. : iné br. a pan. tep.
8r853.l	Selek. embol. čas.: c. predla.	8r880.1j	PTI 2 st. neuv. lie. : iné br. a pan. žily
8r853.m	Selek. embol. čas.: c. predko.	8r880.1k	PTI 2 st. neuv. lie. : c. ple. a ram.
8r853.n	Selek. embol. čas.: femo. te.	8r880.1l	PTI 2 st. neuv. lie. : c. predla.
8r853.o	Selek. embol. čas.: femo. ži.	8r880.1m	PTI 2 st. neuv. lie. : c. predko.
8r853.p	Selek. embol. čas.: c. malf.	8r880.1n	PTI 2 st. neuv. lie. : femo. te.
8r853.x	Selek. embol. čas.: iné	8r880.1o	PTI 2 st. neuv. lie. : femo. ži.
8r854.8	Selek. embol. kov. šp.: spin. c.	8r880.1p	PTI 2 st. neuv. lie. : c. malf.
8r854.a	Selek. embol. kov. šp.: ciev. mal. kr. o.	8r880.1q	PTI 2 st. neuv. lie. : umel. c.
8r854.f	Selek. embol. kov. šp.: iné . c. hrud.	8r880.1x	PTI 2 st. neuv. lie. : iné
8r854.k	Selek. embol. kov. šp.: c. ple. a ram.	8r880.20	PTI 3 st. neuv. lie. : intrakr.c.
8r854.l	Selek. embol. kov. šp.: c. predla.	8r880.22	PTI 3 st. neuv. lie. : a. car. bez b. ur.
8r854.m	Selek. embol. kov. šp.: c. predko.	8r880.23	PTI 3 st. neuv. lie. : a. car. com.
8r854.n	Selek. embol. kov. šp.: femo. te.	8r880.24	PTI 3 st. neuv. lie. : a. car. int. extrakr.
8r854.o	Selek. embol. kov. šp.: femo. ži.	8r880.25	PTI 3 st. neuv. lie. : a. car. int. extrakr. s a. car. com.
8r854.p	Selek. embol. kov. šp.: c. malf.	8r880.26	PTI 3 st. neuv. lie. : a. car. ext.
8r854.x	Selek. embol. kov. šp.: iné	8r880.28	PTI 3 st. neuv. lie. : spin. c.
8r855.8	Perkut.translum.selek.emboliz.ostat.spin.cievy	8r880.2a	PTI 3 st. neuv. lie. : ciev. mal. kr. o.
8r855.a	Perkut.translum.selek.emboliz.ostat.cievy malého krvného obehu	8r880.2b	PTI 3 st. neuv. lie. : duct. arter. aper.
8r855.f	Perkut.translum.selek.emboliz.ostat.iné cievvy hrud.	8r880.2c	PTI 3 st. neuv. lie. : aorta
8r855.k	Perkut.translum.selek.emboliz.ostat.cievy pleca a ramena	8r880.2d	PTI 3 st. neuv. lie. : isth. aor.
8r855.l	Perkut.translum.selek.emboliz.ostat.cievy predl.	8r880.2e	PTI 3 st. neuv. lie. : v. cava
8r855.m	Perkut.translum.selek.emboliz.ostat.cievy predk.	8r880.2f	PTI 3 st. neuv. lie. : iné . c. hrud.
8r855.n	Perkut.translum.selek.emboliz.ostat.femor.tepny	8r880.2g	PTI 3 st. neuv. lie. : v. por.
8r855.o	Perkut.translum.selek.emboliz.ostat.femor.žily	8r880.2h	PTI 3 st. neuv. lie. : visc. c.
8r855.p	Perkut.translum.selek.emboliz.ostat.cievne malfor.	8r880.2i	PTI 3 st. neuv. lie. : iné br. a pan. tep.
8r855.x	Perkutánna translumínálna selektívna embolizácia, ostatné: iné	8r880.2j	PTI 3 st. neuv. lie. : iné br. a pan. žily
8r880.00	PTI 1 st. neuv. lie. : intrakr.c.	8r880.2k	PTI 3 st. neuv. lie. : c. ple. a ram.
8r880.02	PTI 1 st. neuv. lie. : a. car. bez b. ur.	8r880.2l	PTI 3 st. neuv. lie. : c. predla.
8r880.03	PTI 1 st. neuv. lie. : a. car. com.	8r880.2m	PTI 3 st. neuv. lie. : c. predko.
8r880.04	PTI 1 st. neuv. lie. : a. car. int. extrakr.	8r880.2n	PTI 3 st. neuv. lie. : femo. te.
8r880.05	PTI 1 st. neuv. lie. : a. car. int. extrakr. s a. car. com.	8r880.2p	PTI 3 st. neuv. lie. : c. malf.
8r880.06	PTI 1 st. neuv. lie. : a. car. ext.	8r880.2q	PTI 3 st. neuv. lie. : umel. c.
8r880.08	PTI 1 st. neuv. lie. : spin. c.	8r880.2x	PTI 3 st. neuv. lie. : iné
8r880.09	PTI 1 st. neuv. lie. : pľúc. RV-PA kon.	8r880.30	PTI 4 st. neuv. lie. : intrakr.c.
8r880.0a	PTI 1 st. neuv. lie. : ciev. mal. kr. o.	8r880.32	PTI 4 st. neuv. lie. : a. car. bez b. ur.
8r880.0b	PTI 1 st. neuv. lie. : duct. arter. aper.	8r880.33	PTI 4 st. neuv. lie. : a. car. com.
8r880.0c	PTI 1 st. neuv. lie. : aorta	8r880.34	PTI 4 st. neuv. lie. : a. car. int. extrakr.
8r880.0d	PTI 1 st. neuv. lie. : isth. aor.	8r880.35	PTI 4 st. neuv. lie. : a. car. int. extrakr. s a. car. com.
8r880.0e	PTI 1 st. neuv. lie. : v. cava	8r880.36	PTI 4 st. neuv. lie. : a. car. ext.
8r880.0f	PTI 1 st. neuv. lie. : iné . c. hrud.	8r880.38	PTI 4 st. neuv. lie. : spin. c.
8r880.0g	PTI 1 st. neuv. lie. : v. por.	8r880.39	PTI 4 st. neuv. lie. : pľúc. RV-PA kon.
8r880.0h	PTI 1 st. neuv. lie. : visc. c.	8r880.3a	PTI 4 st. neuv. lie. : ciev. mal. kr. o.
8r880.0i	PTI 1 st. neuv. lie. : iné br. a pan. tep.	8r880.3b	PTI 4 st. neuv. lie. : duct. arter. aper.
8r880.0j	PTI 1 st. neuv. lie. : iné br. a pan. žily	8r880.3c	PTI 4 st. neuv. lie. : aorta
8r880.0k	PTI 1 st. neuv. lie. : c. ple. a ram.	8r880.3d	PTI 4 st. neuv. lie. : isth. aor.
8r880.0l	PTI 1 st. neuv. lie. : c. predla.	8r880.3e	PTI 4 st. neuv. lie. : v. cava
8r880.0m	PTI 1 st. neuv. lie. : c. predko.	8r880.3f	PTI 4 st. neuv. lie. : iné . c. hrud.
8r880.0n	PTI 1 st. neuv. lie. : femo. te.	8r880.3g	PTI 4 st. neuv. lie. : v. por.
8r880.0o	PTI 1 st. neuv. lie. : femo. ži.	8r880.3h	PTI 4 st. neuv. lie. : visc. c.
		8r880.3i	PTI 4 st. neuv. lie. : iné br. a pan. tep.

8r880.3j	PTI 4 st. neuv. lie. : iné br. a pan. žily	8r881.0b	PTI 1 st. uv. lie. : duct. arter. aper.
8r880.3k	PTI 4 st. neuv. lie. : c. ple. a ram.	8r881.0c	PTI 1 st. uv. lie. : aorta
8r880.3l	PTI 4 st. neuv. lie. : c. predla.	8r881.0d	PTI 1 st. uv. lie. : isth. aor.
8r880.3m	PTI 4 st. neuv. lie. : c. predko.	8r881.0e	PTI 1 st. uv. lie. : v. cava
8r880.3n	PTI 4 st. neuv. lie. : femo. te.	8r881.0f	PTI 1 st. uv. lie. : iné . c. hrud.
8r880.3o	PTI 4 st. neuv. lie. : femo. ži.	8r881.0g	PTI 1 st. uv. lie. : v. por.
8r880.3p	PTI 4 st. neuv. lie. : c. malf.	8r881.0h	PTI 1 st. uv. lie. : visc. c.
8r880.3q	PTI 4 st. neuv. lie. : umel. c.	8r881.0i	PTI 1 st. uv. lie. : iné br. a pan. tep.
8r880.3x	PTI 4 st. neuv. lie. : iné	8r881.0j	PTI 1 st. uv. lie. : iné br. a pan. žily
8r880.40	PTI 5 st. neuv. lie. : intrakr.c.	8r881.0k	PTI 1 st. uv. lie. : c. ple. a ram.
8r880.42	PTI 5 st. neuv. lie. : a. car. bez b. ur.	8r881.0l	PTI 1 st. uv. lie. : c. predla.
8r880.43	PTI 5 st. neuv. lie. : a. car. com.	8r881.0m	PTI 1 st. uv. lie. : c. predko.
8r880.44	PTI 5 st. neuv. lie. : a. car. int. ekstrakr.	8r881.0n	PTI 1 st. uv. lie. : femo. te.
8r880.45	PTI 5 st. neuv. lie. : a. car. int. ekstrakr. s a. car. com.	8r881.0o	PTI 1 st. uv. lie. : femo. ži.
8r880.46	PTI 5 st. neuv. lie. : a. car. ext.	8r881.0p	PTI 1 st. uv. lie. : c. malf.
8r880.48	PTI 5 st. neuv. lie. : spin. c.	8r881.0q	PTI 1 st. uv. lie. : umel. c.
8r880.49	PTI 5 st. neuv. lie. : pľúc. RV-PA kon.	8r881.0x	PTI 1 st. uv. lie. : iné
8r880.4a	PTI 5 st. neuv. lie. : ciev. mal. kr. o.	8r881.10	PTI 2 st. uv. lie. : intrakr.c.
8r880.4b	PTI 5 st. neuv. lie. : duct. arter. aper.	8r881.12	PTI 2 st. uv. lie. : a. car. bez b. ur.
8r880.4c	PTI 5 st. neuv. lie. : aorta	8r881.13	PTI 2 st. uv. lie. : a. car. com.
8r880.4d	PTI 5 st. neuv. lie. : isth. aor.	8r881.14	PTI 2 st. uv. lie. : a. car. int. ekstrakr.
8r880.4e	PTI 5 st. neuv. lie. : v. cava	8r881.15	PTI 2 st. uv. lie. : a. car. int. ekstrakr. s a. car. com.
8r880.4f	PTI 5 st. neuv. lie. : iné . c. hrud.	8r881.16	PTI 2 st. uv. lie. : a. car. ext.
8r880.4g	PTI 5 st. neuv. lie. : v. por.	8r881.18	PTI 2 st. uv. lie. : spin. c.
8r880.4h	PTI 5 st. neuv. lie. : visc. c.	8r881.19	PTI 2 st. uv. lie. : pľúc. RV-PA kon.
8r880.4i	PTI 5 st. neuv. lie. : iné br. a pan. tep.	8r881.1a	PTI 2 st. uv. lie. : ciev. mal. kr. o.
8r880.4j	PTI 5 st. neuv. lie. : iné br. a pan. žily	8r881.1b	PTI 2 st. uv. lie. : duct. arter. aper.
8r880.4k	PTI 5 st. neuv. lie. : c. ple. a ram.	8r881.1c	PTI 2 st. uv. lie. : aorta
8r880.4l	PTI 5 st. neuv. lie. : c. predla.	8r881.1d	PTI 2 st. uv. lie. : isth. aor.
8r880.4m	PTI 5 st. neuv. lie. : c. predko.	8r881.1e	PTI 2 st. uv. lie. : v. cava
8r880.4n	PTI 5 st. neuv. lie. : femo. te.	8r881.1f	PTI 2 st. uv. lie. : iné . c. hrud.
8r880.4o	PTI 5 st. neuv. lie. : femo. ži.	8r881.1g	PTI 2 st. uv. lie. : v. por.
8r880.4p	PTI 5 st. neuv. lie. : c. malf.	8r881.1h	PTI 2 st. uv. lie. : visc. c.
8r880.4q	PTI 5 st. neuv. lie. : umel. c.	8r881.1i	PTI 2 st. uv. lie. : iné br. a pan. tep.
8r880.4x	PTI 5 st. neuv. lie. : iné	8r881.1j	PTI 2 st. uv. lie. : iné br. a pan. žily
8r880.50	PTI 6 a viac st. neuv. lie. : intrakr.c.	8r881.1k	PTI 2 st. uv. lie. : c. ple. a ram.
8r880.52	PTI 6 a viac st. neuv. lie. : a. car. bez b. ur.	8r881.1l	PTI 2 st. uv. lie. : c. predla.
8r880.53	PTI 6 a viac st. neuv. lie. : a. car. com.	8r881.1m	PTI 2 st. uv. lie. : c. predko.
8r880.54	PTI 6 a viac st. neuv. lie. : a. car. int. ekstrakr.	8r881.1n	PTI 2 st. uv. lie. : femo. te.
8r880.55	PTI 6 a viac st. neuv. lie. : a. car. int. ekstrakr. s a. car. com.	8r881.1o	PTI 2 st. uv. lie. : femo. ži.
8r880.56	PTI 6 a viac st. neuv. lie. : a. car. ext.	8r881.1p	PTI 2 st. uv. lie. : c. malf.
8r880.58	PTI 6 a viac st. neuv. lie. : spin. c.	8r881.1q	PTI 2 st. uv. lie. : umel. c.
8r880.59	PTI 6 a viac st. neuv. lie. : pľúc. RV-PA kon.	8r881.1x	PTI 2 st. uv. lie. : iné
8r880.5a	PTI 6 a viac st. neuv. lie. : ciev. mal. kr. o.	8r881.20	PTI 3 st. uv. lie. : intrakr.c.
8r880.5b	PTI 6 a viac st. neuv. lie. : duct. arter. aper.	8r881.22	PTI 3 st. uv. lie. : a. car. bez b. ur.
8r880.5c	PTI 6 a viac st. neuv. lie. : aorta	8r881.23	PTI 3 st. uv. lie. : a. car. com.
8r880.5d	PTI 6 a viac st. neuv. lie. : isth. aor.	8r881.24	PTI 3 st. uv. lie. : a. car. int. ekstrakr.
8r880.5e	PTI 6 a viac st. neuv. lie. : v. cava	8r881.25	PTI 3 st. uv. lie. : a. car. int. ekstrakr. s a. car. com.
8r880.5f	PTI 6 a viac st. neuv. lie. : iné . c. hrud.	8r881.26	PTI 3 st. uv. lie. : a. car. ext.
8r880.5g	PTI 6 a viac st. neuv. lie. : v. por.	8r881.28	PTI 3 st. uv. lie. : spin. c.
8r880.5h	PTI 6 a viac st. neuv. lie. : visc. c.	8r881.29	PTI 3 st. uv. lie. : pľúc. RV-PA kon.
8r880.5i	PTI 6 a viac st. neuv. lie. : iné br. a pan. tep.	8r881.2a	PTI 3 st. uv. lie. : ciev. mal. kr. o.
8r880.5j	PTI 6 a viac st. neuv. lie. : iné br. a pan. žily	8r881.2b	PTI 3 st. uv. lie. : duct. arter. aper.
8r880.5k	PTI 6 a viac st. neuv. lie. : c. ple. a ram.	8r881.2c	PTI 3 st. uv. lie. : aorta
8r880.5l	PTI 6 a viac st. neuv. lie. : c. predla.	8r881.2d	PTI 3 st. uv. lie. : isth. aor.
8r880.5m	PTI 6 a viac st. neuv. lie. : c. predko.	8r881.2e	PTI 3 st. uv. lie. : v. cava
8r880.5n	PTI 6 a viac st. neuv. lie. : femo. te.	8r881.2f	PTI 3 st. uv. lie. : iné . c. hrud.
8r880.5o	PTI 6 a viac st. neuv. lie. : femo. ži.	8r881.2g	PTI 3 st. uv. lie. : v. por.
8r880.5p	PTI 6 a viac st. neuv. lie. : c. malf.	8r881.2h	PTI 3 st. uv. lie. : visc. c.
8r880.5q	PTI 6 a viac st. neuv. lie. : umel. c.	8r881.2i	PTI 3 st. uv. lie. : iné br. a pan. tep.
8r880.5x	PTI 6 a viac st. neuv. lie. : iné	8r881.2j	PTI 3 st. uv. lie. : iné br. a pan. žily
8r881.00	PTI 1 st. uv. lie. : intrakr.c.	8r881.2k	PTI 3 st. uv. lie. : c. ple. a ram.
8r881.02	PTI 1 st. uv. lie. : a. car. bez b. ur.	8r881.2l	PTI 3 st. uv. lie. : c. predla.
8r881.03	PTI 1 st. uv. lie. : a. car. com.	8r881.2m	PTI 3 st. uv. lie. : c. predko.
8r881.04	PTI 1 st. uv. lie. : a. car. int. ekstrakr.	8r881.2n	PTI 3 st. uv. lie. : femo. te.
8r881.05	PTI 1 st. uv. lie. : a. car. int. ekstrakr. s a. car. com.	8r881.2o	PTI 3 st. uv. lie. : femo. ži.
8r881.06	PTI 1 st. uv. lie. : a. car. ext.	8r881.2p	PTI 3 st. uv. lie. : c. malf.
8r881.08	PTI 1 st. uv. lie. : spin. c.	8r881.2q	PTI 3 st. uv. lie. : umel. c.
8r881.09	PTI 1 st. uv. lie. : pľúc. RV-PA kon.	8r881.2x	PTI 3 st. uv. lie. : iné
8r881.0a	PTI 1 st. uv. lie. : ciev. mal. kr. o.	8r881.30	PTI 4 st. uv. lie. : intrakr.c.

8r881.32	PTI 4 st. uv. lie. : a. car. bez b. ur.	8r881.5l	PTI 6 a viac st. uv. lie. : c. predla.
8r881.33	PTI 4 st. uv. lie. : a. car. com.	8r881.5m	PTI 6 a viac st. uv. lie. : c. predko.
8r881.34	PTI 4 st. uv. lie. : a. car. int. extrakr.	8r881.5n	PTI 6 a viac st. uv. lie. : femo. te.
8r881.35	PTI 4 st. uv. lie. : a. car. int. extrakr. s a. car. com.	8r881.5o	PTI 6 a viac st. uv. lie. : femo. ži.
8r881.36	PTI 4 st. uv. lie. : a. car. ext.	8r881.5p	PTI 6 a viac st. uv. lie. : c. malf.
8r881.38	PTI 4 st. uv. lie. : spin. c.	8r881.5q	PTI 6 a viac st. uv. lie. : umel. c.
8r881.39	PTI 4 st. uv. lie. : pľúc. RV-PA kon.	8r881.5x	PTI 6 a viac st. uv. lie. : iné
8r881.3a	PTI 4 st. uv. lie. : cie v. mal. kr. o.	8r882.00	PTI 1 st. bior. : intrakr.c.
8r881.3b	PTI 4 st. uv. lie. : duct. arter. aper.	8r882.02	PTI 1 st. bior. : a. car. bez b. ur.
8r881.3c	PTI 4 st. uv. lie. : aorta	8r882.03	PTI 1 st. bior. : a. car. com.
8r881.3d	PTI 4 st. uv. lie. : isth. aor.	8r882.04	PTI 1 st. bior. : a. car. int. extrakr.
8r881.3e	PTI 4 st. uv. lie. : v. cava	8r882.05	PTI 1 st. bior. : a. car. int. extrakr. s a. car. com.
8r881.3f	PTI 4 st. uv. lie. : iné . c. hrud.	8r882.06	PTI 1 st. bior. : a. car. ext.
8r881.3g	PTI 4 st. uv. lie. : v. por.	8r882.08	PTI 1 st. bior. : spin. c.
8r881.3h	PTI 4 st. uv. lie. : visc. c.	8r882.09	PTI 1 st. bior. : pľúc. RV-PA kon.
8r881.3i	PTI 4 st. uv. lie. : iné br. a pan. tep.	8r882.0a	PTI 1 st. bior. : cie v. mal. kr. o.
8r881.3j	PTI 4 st. uv. lie. : iné br. a pan. žily	8r882.0b	PTI 1 st. bior. : duct. arter. aper.
8r881.3k	PTI 4 st. uv. lie. : c. ple. a ram.	8r882.0c	PTI 1 st. bior. : aorta
8r881.3l	PTI 4 st. uv. lie. : c. predla.	8r882.0d	PTI 1 st. bior. : isth. aor.
8r881.3m	PTI 4 st. uv. lie. : c. predko.	8r882.0e	PTI 1 st. bior. : v. cava
8r881.3n	PTI 4 st. uv. lie. : femo. te.	8r882.0f	PTI 1 st. bior. : iné . c. hrud.
8r881.3o	PTI 4 st. uv. lie. : femo. ži.	8r882.0g	PTI 1 st. bior. : v. por.
8r881.3p	PTI 4 st. uv. lie. : c. malf.	8r882.0h	PTI 1 st. bior. : visc. c.
8r881.3q	PTI 4 st. uv. lie. : umel. c.	8r882.0i	PTI 1 st. bior. : iné br. a pan. tep.
8r881.3x	PTI 4 st. uv. lie. : iné	8r882.0j	PTI 1 st. bior. : iné br. a pan. žily
8r881.40	PTI 5 st. uv. lie. : intrakr.c.	8r882.0k	PTI 1 st. bior. : c. ple. a ram.
8r881.42	PTI 5 st. uv. lie. : a. car. bez b. ur.	8r882.0l	PTI 1 st. bior. : c. predla.
8r881.43	PTI 5 st. uv. lie. : a. car. com.	8r882.0m	PTI 1 st. bior. : c. predko.
8r881.44	PTI 5 st. uv. lie. : a. car. int. extrakr.	8r882.0n	PTI 1 st. bior. : femo. te.
8r881.45	PTI 5 st. uv. lie. : a. car. int. extrakr. s a. car. com.	8r882.0o	PTI 1 st. bior. : femo. ži.
8r881.46	PTI 5 st. uv. lie. : a. car. ext.	8r882.0p	PTI 1 st. bior. : c. malf.
8r881.48	PTI 5 st. uv. lie. : spin. c.	8r882.0q	PTI 1 st. bior. : umel. c.
8r881.49	PTI 5 st. uv. lie. : pľúc. RV-PA kon.	8r882.0x	PTI 1 st. bior. : iné
8r881.4a	PTI 5 st. uv. lie. : cie v. mal. kr. o.	8r882.10	PTI 2 st. bior. : intrakr.c.
8r881.4b	PTI 5 st. uv. lie. : duct. arter. aper.	8r882.12	PTI 2 st. bior. : a. car. bez b. ur.
8r881.4c	PTI 5 st. uv. lie. : aorta	8r882.13	PTI 2 st. bior. : a. car. com.
8r881.4d	PTI 5 st. uv. lie. : isth. aor.	8r882.14	PTI 2 st. bior. : a. car. int. extrakr.
8r881.4e	PTI 5 st. uv. lie. : v. cava	8r882.15	PTI 2 st. bior. : a. car. int. extrakr. s a. car. com.
8r881.4f	PTI 5 st. uv. lie. : iné . c. hrud.	8r882.16	PTI 2 st. bior. : a. car. ext.
8r881.4g	PTI 5 st. uv. lie. : v. por.	8r882.18	PTI 2 st. bior. : spin. c.
8r881.4h	PTI 5 st. uv. lie. : visc. c.	8r882.19	PTI 2 st. bior. : pľúc. RV-PA kon.
8r881.4i	PTI 5 st. uv. lie. : iné br. a pan. tep.	8r882.1a	PTI 2 st. bior. : cie v. mal. kr. o.
8r881.4j	PTI 5 st. uv. lie. : iné br. a pan. žily	8r882.1b	PTI 2 st. bior. : duct. arter. aper.
8r881.4k	PTI 5 st. uv. lie. : c. ple. a ram.	8r882.1c	PTI 2 st. bior. : aorta
8r881.4l	PTI 5 st. uv. lie. : c. predla.	8r882.1d	PTI 2 st. bior. : isth. aor.
8r881.4m	PTI 5 st. uv. lie. : c. predko.	8r882.1e	PTI 2 st. bior. : v. cava
8r881.4n	PTI 5 st. uv. lie. : femo. te.	8r882.1f	PTI 2 st. bior. : iné . c. hrud.
8r881.4o	PTI 5 st. uv. lie. : femo. ži.	8r882.1g	PTI 2 st. bior. : v. por.
8r881.4p	PTI 5 st. uv. lie. : c. malf.	8r882.1h	PTI 2 st. bior. : visc. c.
8r881.4q	PTI 5 st. uv. lie. : umel. c.	8r882.1i	PTI 2 st. bior. : iné br. a pan. tep.
8r881.4x	PTI 5 st. uv. lie. : iné	8r882.1j	PTI 2 st. bior. : iné br. a pan. žily
8r881.50	PTI 6 a viac st. uv. lie. : intrakr.c.	8r882.1k	PTI 2 st. bior. : c. ple. a ram.
8r881.52	PTI 6 a viac st. uv. lie. : a. car. bez b. ur.	8r882.1l	PTI 2 st. bior. : c. predla.
8r881.53	PTI 6 a viac st. uv. lie. : a. car. com.	8r882.1m	PTI 2 st. bior. : c. predko.
8r881.54	PTI 6 a viac st. uv. lie. : a. car. int. extrakr.	8r882.1n	PTI 2 st. bior. : femo. te.
8r881.55	PTI 6 a viac st. uv. lie. : a. ca. in. extrak. s a. car. com.	8r882.1o	PTI 2 st. bior. : femo. ži.
8r881.56	PTI 6 a viac st. uv. lie. : a. car. ext.	8r882.1p	PTI 2 st. bior. : c. malf.
8r881.58	PTI 6 a viac st. uv. lie. : spin. c.	8r882.1q	PTI 2 st. bior. : umel. c.
8r881.59	PTI 6 a viac st. uv. lie. : pľúc. RV-PA kon.	8r882.1x	PTI 2 st. bior. : iné
8r881.5a	PTI 6 a viac st. uv. lie. : cie v. mal. kr. o.	8r882.20	PTI 3 st. bior. : intrakr.c.
8r881.5b	PTI 6 a viac st. uv. lie. : duct. arter. aper.	8r882.22	PTI 3 st. bior. : a. car. bez b. ur.
8r881.5c	PTI 6 a viac st. uv. lie. : aorta	8r882.23	PTI 3 st. bior. : a. car. com.
8r881.5d	PTI 6 a viac st. uv. lie. : isth. aor.	8r882.24	PTI 3 st. bior. : a. car. int. extrakr.
8r881.5e	PTI 6 a viac st. uv. lie. : v. cava	8r882.25	PTI 3 st. bior. : a. car. int. extrakr. s a. car. com.
8r881.5f	PTI 6 a viac st. uv. lie. : iné . c. hrud.	8r882.26	PTI 3 st. bior. : a. car. ext.
8r881.5g	PTI 6 a viac st. uv. lie. : v. por.	8r882.28	PTI 3 st. bior. : spin. c.
8r881.5h	PTI 6 a viac st. uv. lie. : visc. c.	8r882.29	PTI 3 st. bior. : pľúc. RV-PA kon.
8r881.5i	PTI 6 a viac st. uv. lie. : iné br. a pan. tep.	8r882.2a	PTI 3 st. bior. : cie v. mal. kr. o.
8r881.5j	PTI 6 a viac st. uv. lie. : iné br. a pan. žily	8r882.2b	PTI 3 st. bior. : duct. arter. aper.
8r881.5k	PTI 6 a viac st. uv. lie. : c. ple. a ram.	8r882.2c	PTI 3 st. bior. : aorta

8r882.2d	PTI 3 st. bior. : isth. aor.	8r882.54	PTI 6 a viac st. bior. : a. car. int. extrakr.
8r882.2e	PTI 3 st. bior. : v. cava	8r882.55	PTI 6 a viac st. bior. : a. ca. in. ekstrak. s a. car. com.
8r882.2f	PTI 3 st. bior. : iné . c. hrud.	8r882.56	PTI 6 a viac st. bior. : a. car. ext.
8r882.2g	PTI 3 st. bior. : v. por.	8r882.58	PTI 6 a viac st. bior. : spin. c.
8r882.2h	PTI 3 st. bior. : visc. c.	8r882.59	PTI 6 a viac st. bior. : pľúc. RV-PA kon.
8r882.2i	PTI 3 st. bior. : iné br. a pan. tep.	8r882.5a	PTI 6 a viac st. bior. : ciev. mal. kr. o.
8r882.2j	PTI 3 st. bior. : iné br. a pan. žily	8r882.5b	PTI 6 a viac st. bior. : duct. arter. aper.
8r882.2k	PTI 3 st. bior. : c. ple. a ram.	8r882.5c	PTI 6 a viac st. bior. : aorta
8r882.2l	PTI 3 st. bior. : c. predla.	8r882.5d	PTI 6 a viac st. bior. : isth. aor.
8r882.2m	PTI 3 st. bior. : c. predko.	8r882.5e	PTI 6 a viac st. bior. : v. cava
8r882.2n	PTI 3 st. bior. : femo. te.	8r882.5f	PTI 6 a viac st. bior. : iné . c. hrud.
8r882.2o	PTI 3 st. bior. : femo. ži.	8r882.5g	PTI 6 a viac st. bior. : v. por.
8r882.2p	PTI 3 st. bior. : c. malf.	8r882.5h	PTI 6 a viac st. bior. : visc. c.
8r882.2q	PTI 3 st. bior. : umel. c.	8r882.5i	PTI 6 a viac st. bior. : iné br. a pan. tep.
8r882.2x	PTI 3 st. bior. : iné	8r882.5j	PTI 6 a viac st. bior. : iné br. a pan. žily
8r882.30	PTI 4 st. bior. : intrakr.c.	8r882.5k	PTI 6 a viac st. bior. : c. ple. a ram.
8r882.32	PTI 4 st. bior. : a. car. bez b. ur.	8r882.5l	PTI 6 a viac st. bior. : c. predla.
8r882.33	PTI 4 st. bior. : a. car. com.	8r882.5m	PTI 6 a viac st. bior. : c. predko.
8r882.34	PTI 4 st. bior. : a. car. int. extrakr.	8r882.5n	PTI 6 a viac st. bior. : femo. te.
8r882.35	PTI 4 st. bior. : a. car. int. extrakr. s a. car. com.	8r882.5o	PTI 6 a viac st. bior. : femo. ži.
8r882.36	PTI 4 st. bior. : a. car. ext.	8r882.5p	PTI 6 a viac st. bior. : c. malf.
8r882.38	PTI 4 st. bior. : spin. c.	8r882.5q	PTI 6 a viac st. bior. : umel. c.
8r882.39	PTI 4 st. bior. : pľúc. RV-PA kon.	8r882.5x	PTI 6 a viac st. bior. : iné
8r882.3a	PTI 4 st. bior. : ciev. mal. kr. o.	8r883.00	PTI nepok. 1 CP st. : intrakr.c.
8r882.3b	PTI 4 st. bior. : duct. arter. aper.	8r883.02	PTI nepok. 1 CP st. : a. car. bez b. ur.
8r882.3c	PTI 4 st. bior. : aorta	8r883.03	PTI nepok. 1 CP st. : a. car. com.
8r882.3d	PTI 4 st. bior. : isth. aor.	8r883.04	PTI nepok. 1 CP st. : a. car. int. extrakr.
8r882.3e	PTI 4 st. bior. : v. cava	8r883.05	PTI nepok. 1 CP st. : a. car. int. extrakr. s a. car. com.
8r882.3f	PTI 4 st. bior. : iné . c. hrud.	8r883.06	PTI nepok. 1 CP st. : a. car. ext.
8r882.3g	PTI 4 st. bior. : v. por.	8r883.08	PTI nepok. 1 CP st. : spin. c.
8r882.3h	PTI 4 st. bior. : visc. c.	8r883.09	PTI nepok. 1 CP st. : RV-PA kontinuity
8r882.3i	PTI 4 st. bior. : iné br. a pan. tep.	8r883.0a	PTI nepok. 1 CP st. : malý krv. obeh
8r882.3j	PTI 4 st. bior. : iné br. a pan. žily	8r883.0b	PTI nepok. 1 CP st. : duct. arter. aper.
8r882.3k	PTI 4 st. bior. : c. ple. a ram.	8r883.0c	PTI nepok. 1 CP st. : aorta
8r882.3l	PTI 4 st. bior. : c. predla.	8r883.0d	PTI nepok. 1 CP st. : isth. aor.
8r882.3m	PTI 4 st. bior. : c. predko.	8r883.0e	PTI nepok. 1 CP st. : v. cava
8r882.3n	PTI 4 st. bior. : femo. te.	8r883.0f	PTI nepok. 1 CP st. : iné . c. hrud.
8r882.3o	PTI 4 st. bior. : femo. ži.	8r883.0g	PTI nepok. 1 CP st. : v. por.
8r882.3p	PTI 4 st. bior. : c. malf.	8r883.0h	PTI nepok. 1 CP st. : visc. c.
8r882.3q	PTI 4 st. bior. : umel. c.	8r883.0i	PTI nepok. 1 CP st. : iné br. a pan. tep.
8r882.3x	PTI 4 st. bior. : iné	8r883.0j	PTI nepok. 1 CP st. : iné br. a pan. žily
8r882.40	PTI 5 st. bior. : intrakr.c.	8r883.0k	PTI nepok. 1 CP st. : c. ple. a ram.
8r882.42	PTI 5 st. bior. : a. car. bez b. ur.	8r883.0l	PTI nepok. 1 CP st. : c. predla.
8r882.43	PTI 5 st. bior. : a. car. com.	8r883.0m	PTI nepok. 1 CP st. : c. predko.
8r882.44	PTI 5 st. bior. : a. car. int. extrakr.	8r883.0n	PTI nepok. 1 CP st. : femo. te.
8r882.45	PTI 5 st. bior. : a. car. int. extrakr. s a. car. com.	8r883.0o	PTI nepok. 1 CP st. : femo. ži.
8r882.46	PTI 5 st. bior. : a. car. ext.	8r883.0p	PTI nepok. 1 CP st. : c. malf.
8r882.48	PTI 5 st. bior. : spin. c.	8r883.0q	PTI nepok. 1 CP st. : umel. c.
8r882.49	PTI 5 st. bior. : pľúc. RV-PA kon.	8r883.0x	PTI nepok. 1 CP st. : iné
8r882.4a	PTI 5 st. bior. : ciev. mal. kr. o.	8r883.10	PTI nepok. CP 2 st. : intrakr.c.
8r882.4b	PTI 5 st. bior. : duct. arter. aper.	8r883.12	PTI nepok. CP 2 st. : a. car. bez b. ur.
8r882.4c	PTI 5 st. bior. : aorta	8r883.13	PTI nepok. CP 2 st. : a. car. com.
8r882.4d	PTI 5 st. bior. : isth. aor.	8r883.14	PTI nepok. CP 2 st. : a. car. int. extrakr.
8r882.4e	PTI 5 st. bior. : v. cava	8r883.15	PTI nepok. CP 2 st. : a. car. int. extrakr. s a. car. com.
8r882.4f	PTI 5 st. bior. : iné . c. hrud.	8r883.16	PTI nepok. CP 2 st. : a. car. ext.
8r882.4g	PTI 5 st. bior. : v. por.	8r883.18	PTI nepok. CP 2 st. : spin. c.
8r882.4h	PTI 5 st. bior. : visc. c.	8r883.19	PTI nepok. CP 2 st. : RV-PA kontinuity
8r882.4i	PTI 5 st. bior. : iné br. a pan. tep.	8r883.1a	PTI nepok. CP 2 st. : malý krv. obeh
8r882.4j	PTI 5 st. bior. : iné br. a pan. žily	8r883.1b	PTI nepok. CP 2 st. : duct. arter. aper.
8r882.4k	PTI 5 st. bior. : c. ple. a ram.	8r883.1c	PTI nepok. CP 2 st. : aorta
8r882.4l	PTI 5 st. bior. : c. predla.	8r883.1d	PTI nepok. CP 2 st. : isth. aor.
8r882.4m	PTI 5 st. bior. : c. predko.	8r883.1e	PTI nepok. CP 2 st. : v. cava
8r882.4n	PTI 5 st. bior. : femo. te.	8r883.1f	PTI nepok. CP 2 st. : iné . c. hrud.
8r882.4o	PTI 5 st. bior. : femo. ži.	8r883.1g	PTI nepok. CP 2 st. : v. por.
8r882.4p	PTI 5 st. bior. : c. malf.	8r883.1h	PTI nepok. CP 2 st. : visc. c.
8r882.4q	PTI 5 st. bior. : umel. c.	8r883.1i	PTI nepok. CP 2 st. : iné br. a pan. tep.
8r882.4x	PTI 5 st. bior. : iné	8r883.1j	PTI nepok. CP 2 st. : iné br. a pan. žily
8r882.50	PTI 6 a viac st. bior. : intrakr.c.	8r883.1k	PTI nepok. CP 2 st. : c. ple. a ram.
8r882.52	PTI 6 a viac st. bior. : a. car. bez b. ur.	8r883.1l	PTI nepok. CP 2 st. : c. predla.
8r882.53	PTI 6 a viac st. bior. : a. car. com.	8r883.1m	PTI nepok. CP 2 st. : c. predko.

8r883.1n	PTI nepok. CP 2 st. : femo. te.	8r885.23	PTI 3 st. s emb. och.: a. car. com.
8r883.1o	PTI nepok. CP 2 st. : femo. ži.	8r885.24	PTI 3 st. s emb. och.: a. car. int. extrakr.
8r883.1p	PTI nepok. CP 2 st. : c. malf.	8r885.25	PTI 3 st. s emb. och.: a. car. int. extrakr. s a. car. com.
8r883.1q	PTI nepok. CP 2 st. : umel. c.	8r885.26	PTI 3 st. s emb. och.: a. car. ext.
8r883.1x	PTI nepok. CP 2 st. : iné	8r885.2x	PTI 3 st. s emb. och.: iné
8r884.00	PTI pok. 1 CP st. : intrakr.c.	8r885.32	PTI 4 st. s emb. och.: a. car. bez b. ur.
8r884.02	PTI pok. 1 CP st. : a. car. bez b. ur.	8r885.33	PTI 4 st. s emb. och.: a. car. com.
8r884.03	PTI pok. 1 CP st. : a. car. com.	8r885.34	PTI 4 st. s emb. och.: a. car. int. extrakr.
8r884.04	PTI pok. 1 CP st. : a. car. int. extrakr.	8r885.35	PTI 4 st. s emb. och.: a. car. int. extrakr. s a. car. com.
8r884.05	PTI pok. 1 CP st. : a. car. int. extrakr. s a. car. com.	8r885.36	PTI 4 st. s emb. och.: a. car. ext.
8r884.06	PTI pok. 1 CP st. : a. car. ext.	8r885.3x	PTI 4 st. s emb. och.: iné
8r884.08	PTI pok. 1 CP st. : spin. c.	8r885.42	PTI 5 st. s emb. och.: a. car. bez b. ur.
8r884.09	PTI pok. 1 CP st. : RV-PA kontinuity	8r885.43	PTI 5 st. s emb. och.: a. car. com.
8r884.0a	PTI pok. 1 CP st. : malý krv. obeh	8r885.44	PTI 5 st. s emb. och.: a. car. int. extrakr.
8r884.0b	PTI pok. 1 CP st. : duct. arter. aper.	8r885.45	PTI 5 st. s emb. och.: a. car. int. extrakr. s a. car. com.
8r884.0c	PTI pok. 1 CP st. : aorta	8r885.46	PTI 5 st. s emb. och.: a. car. ext.
8r884.0d	PTI pok. 1 CP st. : isth. aor.	8r885.4x	PTI 5 st. s emb. och.: iné
8r884.0e	PTI pok. 1 CP st. : v. cava	8r885.52	PTI 6 a viac st. s emb. och.: a. car. bez b. ur.
8r884.0f	PTI pok. 1 CP st. : iné . c. hrud.	8r885.53	PTI 6 a viac st. s emb. och.: a. car. com.
8r884.0g	PTI pok. 1 CP st. : v. por.	8r885.54	PTI 6 a viac st. s emb. och.: a. car. int. extrakr.
8r884.0h	PTI pok. 1 CP st. : visc. c.	8r885.55	PTI 6 a viac st. s emb. och.: a. ca in extrak. s a ca com.
8r884.0i	PTI pok. 1 CP st. : iné br. a pan. tep.	8r885.56	PTI 6 a viac st. s emb. och.: a. car. ext.
8r884.0j	PTI pok. 1 CP st. : iné br. a pan. žily	8r885.5x	PTI 6 a viac st. s emb. och.: iné
8r884.0k	PTI pok. 1 CP st. : c. ple. a ram.	8r886.00	PTI 1 stentgr.: ink. C.
8r884.0l	PTI pok. 1 CP st. : c. predla.	8r886.02	PTI 1 stentgr.: a. car. bez b. ur.
8r884.0m	PTI pok. 1 CP st. : c. predko.	8r886.03	PTI 1 stentgr.: a. car. com.
8r884.0n	PTI pok. 1 CP st. : femo. te.	8r886.04	PTI 1 stentgr.: a. car. int. extrakr.
8r884.0o	PTI pok. 1 CP st. : femo. ži.	8r886.05	PTI 1 stentgr.: a. car. int. extrakr. s a. car. com.
8r884.0p	PTI pok. 1 CP st. : c. malf.	8r886.06	PTI 1 stentgr.: a. car. ext.
8r884.0q	PTI pok. 1 CP st. : umel. c.	8r886.0a	PTI 1 stentgr.: cie v. mal. kr. o.
8r884.0x	PTI pok. 1 CP st. : iné	8r886.0b	PTI 1 stentgr.: duct. arter. aper.
8r884.10	PTI pok. CP 2 st. : intrakr.c.	8r886.0e	PTI 1 stentgr.: v. cava
8r884.12	PTI pok. CP 2 st. : a. car. bez b. ur.	8r886.0f	PTI 1 stentgr.: iné . c. hrud.
8r884.13	PTI pok. CP 2 st. : a. car. com.	8r886.0g	PTI 1 stentgr.: v. por.
8r884.14	PTI pok. CP 2 st. : a. car. int. extrakr.	8r886.0h	PTI 1 stentgr.: visc. c.
8r884.15	PTI pok. CP 2 st. : a. car. int. extrakr. s a. car. com.	8r886.0i	PTI 1 stentgr.: iné br. a pan. tep.
8r884.16	PTI pok. CP 2 st. : a. car. ext.	8r886.0j	PTI 1 stentgr.: iné br. a pan. žily
8r884.18	PTI pok. CP 2 st. : spin. c.	8r886.0k	PTI 1 stentgr.: c. ple. a ram.
8r884.19	PTI pok. CP 2 st. : RV-PA kontinuity	8r886.0l	PTI 1 stentgr.: c. predla.
8r884.1a	PTI pok. CP 2 st. : malý krv. obeh	8r886.0m	PTI 1 stentgr.: c. predko.
8r884.1b	PTI pok. CP 2 st. : duct. arter. aper.	8r886.0n	PTI 1 stentgr.: femo. te.
8r884.1c	PTI pok. CP 2 st. : aorta	8r886.0o	PTI 1 stentgr.: femo. ži.
8r884.1d	PTI pok. CP 2 st. : isth. aor.	8r886.0p	PTI 1 stentgr.: c. malf.
8r884.1e	PTI pok. CP 2 st. : v. cava	8r886.0q	PTI 1 stentgr.: umel. c.
8r884.1f	PTI pok. CP 2 st. : iné . c. hrud.	8r886.0x	PTI 1 stentgr.: iné
8r884.1g	PTI pok. CP 2 st. : v. por.	8r886.10	PTI 2 stentgr.: ink. C.
8r884.1h	PTI pok. CP 2 st. : visc. c.	8r886.12	PTI 2 stentgr.: a. car. bez b. ur.
8r884.1i	PTI pok. CP 2 st. : iné br. a pan. tep.	8r886.13	PTI 2 stentgr.: a. car. com.
8r884.1j	PTI pok. CP 2 st. : iné br. a pan. žily	8r886.14	PTI 2 stentgr.: a. car. int. extrakr.
8r884.1k	PTI pok. CP 2 st. : c. ple. a ram.	8r886.15	PTI 2 stentgr.: a. car. int. extrakr. s a. car. com.
8r884.1l	PTI pok. CP 2 st. : c. predla.	8r886.16	PTI 2 stentgr.: a. car. ext.
8r884.1m	PTI pok. CP 2 st. : c. predko.	8r886.1a	PTI 2 stentgr.: cie v. mal. kr. o.
8r884.1n	PTI pok. CP 2 st. : femo. te.	8r886.1b	PTI 2 stentgr.: duct. arter. aper.
8r884.1o	PTI pok. CP 2 st. : femo. ži.	8r886.1e	PTI 2 stentgr.: v. cava
8r884.1p	PTI pok. CP 2 st. : c. malf.	8r886.1f	PTI 2 stentgr.: iné . c. hrud.
8r884.1q	PTI pok. CP 2 st. : umel. c.	8r886.1g	PTI 2 stentgr.: v. por.
8r884.1x	PTI pok. CP 2 st. : iné	8r886.1h	PTI 2 stentgr.: visc. c.
8r885.02	PTI 1 st. s emb. och.: a. car. bez b. ur.	8r886.1i	PTI 2 stentgr.: iné br. a pan. tep.
8r885.03	PTI 1 st. s emb. och.: a. car. com.	8r886.1j	PTI 2 stentgr.: iné br. a pan. žily
8r885.04	PTI 1 st. s emb. och.: a. car. int. extrakr.	8r886.1k	PTI 2 stentgr.: c. ple. a ram.
8r885.05	PTI 1 st. s emb. och.: a. car. int. extrakr. s a. car. com.	8r886.1l	PTI 2 stentgr.: c. predla.
8r885.06	PTI 1 st. s emb. och.: a. car. ext.	8r886.1m	PTI 2 stentgr.: c. predko.
8r885.0x	PTI 1 st. s emb. och.: iné	8r886.1n	PTI 2 stentgr.: femo. te.
8r885.12	PTI 2 st. s emb. och.: a. car. bez b. ur.	8r886.1o	PTI 2 stentgr.: femo. ži.
8r885.13	PTI 2 st. s emb. och.: a. car. com.	8r886.1p	PTI 2 stentgr.: c. malf.
8r885.14	PTI 2 st. s emb. och.: a. car. int. extrakr.	8r886.1q	PTI 2 stentgr.: umel. c.
8r885.15	PTI 2 st. s emb. och.: a. car. int. extrakr. s a. car. com.	8r886.1x	PTI 2 stentgr.: iné
8r885.16	PTI 2 st. s emb. och.: a. car. ext.	8r886.20	PTI 3 stentgr.: ink. C.
8r885.1x	PTI 2 st. s emb. och.: iné	8r886.22	PTI3 stentgr.: a. car. bez b. ur.
8r885.22	PTI 3 st. s emb. och.: a. car. bez b. ur.	8r886.23	PTI3 stentgr.: a. car. com.

8r886.24	PTI3 stentgr.: a. car. int. extrakr.	8r886.5b	PTI 6 a viac stentgr.: duct. arter. aper.
8r886.25	PTI3 stentgr.: a. car. int. extrakr. s a. car. com.	8r886.5e	PTI 6 a viac stentgr.: v. cava
8r886.26	PTI3 stentgr.: a. car. ext.	8r886.5f	PTI 6 a viac stentgr.: iné . c. hrud.
8r886.2a	PTI3 stentgr.: ciev. mal. kr. o.	8r886.5g	PTI 6 a viac stentgr.: v. por.
8r886.2b	PTI3 stentgr.: duct. arter. aper.	8r886.5h	PTI 6 a viac stentgr.: visc. c.
8r886.2e	PTI3 stentgr.: v. cava	8r886.5i	PTI 6 a viac stentgr.: iné br. a pan. tep.
8r886.2f	PTI3 stentgr.: iné . c. hrud.	8r886.5j	PTI 6 a viac stentgr.: iné br. a pan. žily
8r886.2g	PTI3 stentgr.: v. por.	8r886.5k	PTI 6 a viac stentgr.: c. ple. a ram.
8r886.2h	PTI3 stentgr.: visc. c.	8r886.5l	PTI 6 a viac stentgr.: c. predla.
8r886.2i	PTI3 stentgr.: iné br. a pan. tep.	8r886.5m	PTI 6 a viac stentgr.: c. predko.
8r886.2j	PTI3 stentgr.: iné br. a pan. žily	8r886.5n	PTI 6 a viac stentgr.: femo. te.
8r886.2k	PTI3 stentgr.: c. ple. a ram.	8r886.5o	PTI 6 a viac stentgr.: femo. ži.
8r886.2l	PTI3 stentgr.: c. predla.	8r886.5p	PTI 6 a viac stentgr.: c. malf.
8r886.2m	PTI3 stentgr.: c. predko.	8r886.5q	PTI 6 a viac stentgr.: umel. c.
8r886.2n	PTI3 stentgr.: femo. te.	8r886.5x	PTI 6 a viac stentgr.: iné
8r886.2o	PTI3 stentgr.: femo. ži.	8r887.00	PTI 1 flowd.: intrakr.c.
8r886.2p	PTI3 stentgr.: c. malf.	8r887.02	PTI 1 flowd.: a. car. bez b. ur.
8r886.2q	PTI3 stentgr.: umel. c.	8r887.03	PTI 1 flowd.: a. car. com.
8r886.2x	PTI3 stentgr.: iné	8r887.04	PTI 1 flowd.: a. car. int. extrakr.
8r886.30	PTI 4 stentgr.: ink. C.	8r887.05	PTI 1 flowd.: a. car. int. extrakr. s a. car. com.
8r886.32	PTI 4 stentgr.: a. car. bez b. ur.	8r887.0c	PTI 1 flowd.: aorta
8r886.33	PTI 4 stentgr.: a. car. com.	8r887.0f	PTI 1 flowd.: iné . c. hrud.
8r886.34	PTI 4 stentgr.: a. car. int. extrakr.	8r887.0h	PTI 1 flowd.: visc. c.
8r886.35	PTI 4 stentgr.: a. car. int. extrakr. s a. car. com.	8r887.0i	PTI 1 flowd.: iné br. a pan. tep.
8r886.36	PTI 4 stentgr.: a. car. ext.	8r887.0j	PTI 1 flowd.: iné br. a pan. žily
8r886.3a	PTI 4 stentgr.: ciev. mal. kr. o.	8r887.0p	PTI 1 flowd.: c. malf.
8r886.3b	PTI 4 stentgr.: duct. arter. aper.	8r887.0x	PTI 1 flowd.: iné
8r886.3e	PTI 4 stentgr.: v. cava	8r887.10	PTI 2 flowd.: intrakr.c.
8r886.3f	PTI 4 stentgr.: iné . c. hrud.	8r887.12	PTI 2 flowd.: a. car. bez b. ur.
8r886.3g	PTI 4 stentgr.: v. por.	8r887.13	PTI 2 flowd.: a. car. com.
8r886.3h	PTI 4 stentgr.: visc. c.	8r887.14	PTI 2 flowd.: a. car. int. extrakr.
8r886.3i	PTI 4 stentgr.: iné br. a pan. tep.	8r887.15	PTI 2 flowd.: a. car. int. extrakr. s a. car. com.
8r886.3j	PTI 4 stentgr.: iné br. a pan. žily	8r887.1c	PTI 2 flowd.: aorta
8r886.3k	PTI 4 stentgr.: c. ple. a ram.	8r887.1f	PTI 2 flowd.: iné . c. hrud.
8r886.3l	PTI 4 stentgr.: c. predla.	8r887.1h	PTI 2 flowd.: visc. c.
8r886.3m	PTI 4 stentgr.: c. predko.	8r887.1i	PTI 2 flowd.: iné br. a pan. tep.
8r886.3n	PTI 4 stentgr.: femo. te.	8r887.1j	PTI 2 flowd.: iné br. a pan. žily
8r886.3o	PTI 4 stentgr.: femo. ži.	8r887.1p	PTI 2 flowd.: c. malf.
8r886.3p	PTI 4 stentgr.: c. malf.	8r887.1x	PTI 2 flowd.: iné
8r886.3q	PTI 4 stentgr.: umel. c.	8r887.20	PTI3 flowd.: intrakr.c.
8r886.3x	PTI 4 stentgr.: iné	8r887.22	PTI3 flowd.: a. car. bez b. ur.
8r886.40	PTI 5 stentgr.: ink. C.	8r887.23	PTI3 flowd.: a. car. com.
8r886.42	PTI 5 stentgr.: a. car. bez b. ur.	8r887.24	PTI3 flowd.: a. car. int. extrakr.
8r886.43	PTI 5 stentgr.: a. car. com.	8r887.25	PTI3 flowd.: a. car. int. extrakr. s a. car. com.
8r886.44	PTI 5 stentgr.: a. car. int. extrakr.	8r887.2c	PTI3 flowd.: aorta
8r886.45	PTI 5 stentgr.: a. car. int. extrakr. s a. car. com.	8r887.2f	PTI3 flowd.: iné . c. hrud.
8r886.46	PTI 5 stentgr.: a. car. ext.	8r887.2h	PTI3 flowd.: visc. c.
8r886.4a	PTI 5 stentgr.: ciev. mal. kr. o.	8r887.2i	PTI3 flowd.: iné br. a pan. tep.
8r886.4b	PTI 5 stentgr.: duct. arter. aper.	8r887.2j	PTI3 flowd.: iné br. a pan. žily
8r886.4e	PTI 5 stentgr.: v. cava	8r887.2p	PTI3 flowd.: c. malf.
8r886.4f	PTI 5 stentgr.: iné . c. hrud.	8r887.2x	PTI3 flowd.: iné
8r886.4g	PTI 5 stentgr.: v. por.	8r887.30	PTI 4 flowd.: intrakr.c.
8r886.4h	PTI 5 stentgr.: visc. c.	8r887.32	PTI 4 flowd.: a. car. bez b. ur.
8r886.4i	PTI 5 stentgr.: iné br. a pan. tep.	8r887.33	PTI 4 flowd.: a. car. com.
8r886.4j	PTI 5 stentgr.: iné br. a pan. žily	8r887.34	PTI 4 flowd.: a. car. int. extrakr.
8r886.4k	PTI 5 stentgr.: c. ple. a ram.	8r887.35	PTI 4 flowd.: a. car. int. extrakr. s a. car. com.
8r886.4l	PTI 5 stentgr.: c. predla.	8r887.3c	PTI 4 flowd.: aorta
8r886.4m	PTI 5 stentgr.: c. predko.	8r887.3f	PTI 4 flowd.: iné . c. hrud.
8r886.4n	PTI 5 stentgr.: femo. te.	8r887.3h	PTI 4 flowd.: visc. c.
8r886.4o	PTI 5 stentgr.: femo. ži.	8r887.3i	PTI 4 flowd.: iné br. a pan. tep.
8r886.4p	PTI 5 stentgr.: c. malf.	8r887.3j	PTI 4 flowd.: iné br. a pan. žily
8r886.4q	PTI 5 stentgr.: umel. c.	8r887.3p	PTI 4 flowd.: c. malf.
8r886.4x	PTI 5 stentgr.: iné	8r887.3x	PTI 4 flowd.: iné
8r886.50	PTI 6 a viac stentgr.: ink. C.	8r887.40	PTI 5 flowd.: intrakr.c.
8r886.52	PTI 6 a viac stentgr.: a. car. bez b. ur.	8r887.42	PTI 5 flowd.: a. car. bez b. ur.
8r886.53	PTI 6 a viac stentgr.: a. car. com.	8r887.43	PTI 5 flowd.: a. car. com.
8r886.54	PTI 6 a viac stentgr.: a. car. int. extrakr.	8r887.44	PTI 5 flowd.: a. car. int. extrakr.
8r886.55	PTI 6 a viac stentgr.: a. car. int. extrakr. s a. car. com.	8r887.45	PTI 5 flowd.: a. car. int. extrakr. s a. car. com.
8r886.56	PTI 6 a viac stentgr.: a. car. ext.	8r887.4c	PTI 5 flowd.: aorta
8r886.5a	PTI 6 a viac stentgr.: ciev. mal. kr. o.	8r887.4f	PTI 5 flowd.: iné . c. hrud.

8r887.4h	PTI 5 flowd.: visc. c.	8r887.85	PTI 3 HPC flowd.: a. car. int. extrakr. s a. car. com.
8r887.4i	PTI 5 flowd.: iné br. a pan. tep.	8r887.8c	PTI 3 HPC flowd.: aorta
8r887.4j	PTI 5 flowd.: iné br. a pan. žily	8r887.8f	PTI 3 HPC flowd.: iné . c. hrud.
8r887.4p	PTI 5 flowd.: c. malf.	8r887.8h	PTI 3 HPC flowd.: visc. c.
8r887.4x	PTI 5 flowd.: iné	8r887.8i	PTI 3 HPC flowd.: iné br. a pan. tep.
8r887.50	PTI 6 a viac flowd.: intrakr.c.	8r887.8j	PTI 3 HPC flowd.: iné br. a pan. žily
8r887.52	PTI 6 a viac flowd.: a. car. bez b. ur.	8r887.8p	PTI 3 HPC flowd.: c. malf.
8r887.53	PTI 6 a viac flowd.: a. car. com.	8r887.8x	PTI 3 HPC flowd.: iné
8r887.54	PTI 6 a viac flowd.: a. car. int. extrakr.	8r887.90	PTI 4 HPC flowd.: intrakr.c.
8r887.55	PTI 6 a viac flowd.: a. car. int. extrakr. s a. car. com.	8r887.92	PTI 4 HPC flowd.: a. car. bez b. ur.
8r887.5c	PTI 6 a viac flowd.: aorta	8r887.93	PTI 4 HPC flowd.: a. car. com.
8r887.5f	PTI 6 a viac flowd.: iné . c. hrud.	8r887.94	PTI 4 HPC flowd.: a. car. int. extrakr.
8r887.5h	PTI 6 a viac flowd.: visc. c.	8r887.95	PTI 4 HPC flowd.: a. car. int. extrakr. s a. car. com.
8r887.5i	PTI 6 a viac flowd.: iné br. a pan. tep.	8r887.9c	PTI 4 HPC flowd.: aorta
8r887.5j	PTI 6 a viac flowd.: iné br. a pan. žily	8r887.9f	PTI 4 HPC flowd.: iné . c. hrud.
8r887.5p	PTI 6 a viac flowd.: c. malf.	8r887.9h	PTI 4 HPC flowd.: visc. c.
8r887.5x	PTI 6 a viac flowd.: iné	8r887.9i	PTI 4 HPC flowd.: iné br. a pan. tep.
8r887.60	PTI 1 HPC flowd.: intrakr.c.	8r887.9j	PTI 4 HPC flowd.: iné br. a pan. žily
8r887.62	PTI 1 HPC flowd.: a. car. bez b. ur.	8r887.9p	PTI 4 HPC flowd.: c. malf.
8r887.63	PTI 1 HPC flowd.: a. car. com.	8r887.9x	PTI 4 HPC flowd.: iné
8r887.64	PTI 1 HPC flowd.: a. car. int. extrakr.	8r887.a0	PTI 5 HPC flowd.: intrakr.c.
8r887.65	PTI 1 HPC flowd.: a. car. int. extrakr. s a. car. com.	8r887.a2	PTI 5 HPC flowd.: a. car. bez b. ur.
8r887.6c	PTI 1 HPC flowd.: aorta	8r887.a3	PTI 5 HPC flowd.: a. car. com.
8r887.6f	PTI 1 HPC flowd.: iné . c. hrud.	8r887.a4	PTI 5 HPC flowd.: a. car. int. extrakr.
8r887.6h	PTI 1 HPC flowd.: visc. c.	8r887.a5	PTI 5 HPC flowd.: a. car. int. extrakr. s a. car. com.
8r887.6i	PTI 1 HPC flowd.: iné br. a pan. tep.	8r887.ac	PTI 5 HPC flowd.: aorta
8r887.6j	PTI 1 HPC flowd.: iné br. a pan. žily	8r887.af	PTI 5 HPC flowd.: iné . c. hrud.
8r887.6p	PTI 1 HPC flowd.: c. malf.	8r887.ah	PTI 5 HPC flowd.: visc. c.
8r887.6x	PTI 1 HPC flowd.: iné	8r887.ai	PTI 5 HPC flowd.: iné br. a pan. tep.
8r887.70	PTI 2 HPC flowd.: intrakr.c.	8r887.aj	PTI 5 HPC flowd.: iné br. a pan. žily
8r887.72	PTI 2 HPC flowd.: a. car. bez b. ur.	8r887.ap	PTI 5 HPC flowd.: c. malf.
8r887.73	PTI 2 HPC flowd.: a. car. com.	8r887.ax	PTI 5 HPC flowd.: iné
8r887.74	PTI 2 HPC flowd.: a. car. int. extrakr.	8r887.b0	PTI 6 a v HPC flowd.: intrakr.c.
8r887.75	PTI 2 HPC flowd.: a. car. int. extrakr. s a. car. com.	8r887.b2	PTI 6 a v HPC flowd.: a. car. bez b. ur.
8r887.7c	PTI 2 HPC flowd.: aorta	8r887.b3	PTI 6 a v HPC flowd.: a. car. com.
8r887.7f	PTI 2 HPC flowd.: iné . c. hrud.	8r887.b4	PTI 6 a v HPC flowd.: a. car. int. extrakr.
8r887.7h	PTI 2 HPC flowd.: visc. c.	8r887.b5	PTI 6 a v HPC flowd.: a. car. int. extrakr. s a. car. com.
8r887.7i	PTI 2 HPC flowd.: iné br. a pan. tep.	8r887.bc	PTI 6 a v HPC flowd.: aorta
8r887.7j	PTI 2 HPC flowd.: iné br. a pan. žily	8r887.bf	PTI 6 a v HPC flowd.: iné . c. hrud.
8r887.7p	PTI 2 HPC flowd.: c. malf.	8r887.bh	PTI 6 a v HPC flowd.: visc. c.
8r887.7x	PTI 2 HPC flowd.: iné	8r887.bi	PTI 6 a v HPC flowd.: iné br. a pan. tep.
8r887.80	PTI 3 HPC flowd.: intrakr.c.	8r887.bj	PTI 6 a v HPC flowd.: iné br. a pan. žily
8r887.82	PTI 3 HPC flowd.: a. car. bez b. ur.	8r887.bp	PTI 6 a v HPC flowd.: c. malf.
8r887.83	PTI 3 HPC flowd.: a. car. com.	8r887.bx	PTI 6 a v HPC flowd.: iné
8r887.84	PTI 3 HPC flowd.: a. car. int. extrakr.		

## ADRG K14 Výkony na nadobli kách okrem výkonov pri zhubnom nádore a rozsiahlej lymfadenektómii

Výk. v tabu ke K14-1 alebo výk. v tabu ke K14-2

## DRG K14Z Výkony na nadobli kách okrem výkonov pri zhubnom nádore a rozsiahlej lymfadenektómii

### Výkon K14-1

13b02↔	Biopsia s incíziou nadobličiek	5b320.x↔	Adrenalektómia u ženy bez ovarektómie, ostatné
5b311.1↔	Excízia chor.tkaniva nadobličky,laparotomicky	5b321.1↔	Laparotomická adrenalektómia u ženy s ovarektómiou
5b311.2↔	Excízia chorého tk.nadobličky,lumbotomicky	5b321.2↔	Lumbotomická adrenalektómia u ženy s ovarektómiou
5b311.4↔	Excízia chorého tk.nadobličky,laparoskopicky	5b321.4↔	Laparoskopická adrenalektómia u ženy s ovarektómiou
5b311.x↔	Excízia chorého tk.nadobličky,ostatné	5b321.x↔	Adrenalektómia u ženy s ovarektómiou,ostatné
5b312.1↔	Parciálna adrenalektómia, laparotomicky	5b322.1↔	Zbytková adrenalektómia,laparotomicky
5b312.2↔	Parciálna adrenalektómia, lumbotomicky	5b322.2↔	Zbytková adrenalektómia,lumbotomicky
5b312.4↔	Parciálna adrenalektómia, laparoskopicky	5b322.4↔	Zbytková adrenalektómia,laparoskopicky
5b312.x↔	Parciálna adrenalektómia, ostatné	5b322.x↔	Zbytková adrenalektómia,ostatné
5b320.1↔	Laparotomická adrenalektómia u ženy bez ovarektómie	5b323.1↔	Laparotomická adrenalektómia u muža
5b320.2↔	Lumbotomická adrenalektómia u ženy bez ovarektómie	5b323.2↔	Lumbotomická adrenalektómia u muža
5b320.4↔	Laparoskopická adrenalektómia u ženy bez ovarektómie	5b323.4↔	Laparoskopická adrenalektómia u muža

5b323.x↔	Adrenalektómia u muža, ostatné	5b333.4↔	Revízia nadobličiek a okolia nadobličiek,laparos.
5b330.1↔	Incízia nadobličky,laparotomicky	5b333.x↔	Revízia nadobličiek a okolia nadobličiek,ostatné
5b330.2↔	Incízia nadobličky,lumbotomicky	5b33x.1↔	Iné operácie na nadobličke,laparotomicky
5b330.4↔	Incízia nadobličky,laparoskopicky	5b33x.2↔	Iné operácie na nadobličke,lumbotomicky
5b330.x↔	Incízia nadobličky,ostatné	5b33x.4↔	Iné operácie na nadobličke,laparoskopicky
5b331↔	Drenáž abscesu nadobličky	5b33x.x↔	Iné operácie na nadobličke,ostatné
5b332↔	Rádiorefekvenč.ablácia patolog.ložiska na nadobličke	5o163.8	Perkutánná rádiorefekvenčná ablácia neoplastických ložísk obličky
5b333.1↔	Revízia nadobličiek a okolia nadobličiek,laparot.		
5b333.2↔	Revízia nadobličiek a okolia nadobličiek,lumbot.		

**Výkon K14-2**

5j514.2	Transcervik.extenzív.mediastinálna lymfadenektómia	5m123	Totálna disekcia cervikálnych LU;jednostranne
5m122	Bloková disekcia cervikálnych LU;jednostranne	5m124	Rozšírená disekcia cervikálnych LU;jednostranne

**ADRG K15****Rádioterapia pri endokrínologických ochoreniach, poruchách výživy a metabolizmu, viac ako jeden ošetrovací de**

Výk. v tabu ke K15-1 a Ozetrovacia doba &gt; 1 d.

**DRG K15A****Rádioterapia pri endokrínologických ochoreniach, poruchách výživy a metabolizmu, viac ako jeden ošetrovací de , okrem terapie rádiojódom**

Výk. v tabu ke K15-2

**DRG K15B****Rádioterapia pri endokrínologických ochoreniach, poruchách výživy a metabolizmu, viac ako jeden ošetrovací de , s vysoko komplexnou terapiou rádiojódom**

Výk. v tabu ke K15-3

**DRG K15C****Rádioterapia pri endokrínologických ochoreniach, poruchách výživy a metabolizmu, viac ako jeden ošetrovací de , so stredne komplexnou terapiou rádiojódom**

Výk. v tabu ke K15-4

**DRG K15D****Rádioterapia pri endokrínologických ochoreniach, poruchách výživy a metabolizmu, viac ako jeden ošetrovací de , s inou terapiou rádiojódom****Výkon K15-1**

8m110	RTG terapia	8m150.00	Protón.th.do 2 samost.ožar.polí bez obraz.verifikácie
8m131.0	Ožarovanie kobaltom:do 2 samostatných polí	8m150.01	Protón.th.do 2 samost.ožar.polí s obraz.verifikáciou
8m131.1	Ožarovanie kobaltom:3-4 samostatné polia	8m150.10	Protón.th.viac ako 2 samost.ožar.polia bez obraz.verifikácie
8m131.2	Ožarovanie kobaltom:viac ako 4 samostatných polí	8m150.11	Protón.terapia > 2 samost.ožar.polia s obraz.verifikáciou
8m131.4	Ožarovanie kobaltom s 3D plánovaním	8m151	Terapia ožarovaním uhlíkovými iónmi
8m132.00	Ož.urý.do 6 MeV,fot./rých.e.,do 2 sam.ož.polí,bez obr.verif.nas	8m152	Terapia ožarovaním inými ťažkými iónmi
8m132.01	Oža.urý.do 6 MeV,fot./rých.e.do 2 sam.ož.polí,s obr.ver.nas.vr	8m161.0	Intrakavitárna intrauterinna brachyterapia
8m132.10	Ožar.urý.do 6 MeV,fot./rých.el.,>2 sam.ož.polia,bez obr.ver.n.	8m161.1	Intrakavitárna intravaginálna brachyterapia
8m132.11	Ožar.urý.do 6 MeV,fot./rých.e.,>2 sam.ož.polia,s obr.verif.nast	8m161.2	Intrakavitárna kombinovaná brachyterapia
8m133.00	Ožar.urý.>6 MeV,fot./rých.el.,do 2 sam.ož.polí,bez obr.ver.nast	8m161.x	Intrakavit.iná brachyter.,okrem intraut.a intravagin.brachyt.
8m133.01	Ožar.urý.>6 MeV,fotón/rých.e.,do 2 sa.ožar.polí,s obr.ver.nast	8m162	Intraluminálna brachyterapia
8m133.10	Ožar.urý.>6 MeV,fot./rých.e.,>2 sa.oža.polia,bez obraz.ver.nast	8m163.0	Povrch.brachyterapia s využ.štand.aplikátorov
8m133.11	Ožar.urý.>6 MeV,fotón/rých.el.,>2 sam.ož.polia,s obr.verif.nast	8m163.1	Povrchová brachyter.s využ.individuál.zhotov.aplikátorov
8m134.0	Ožarovanie urýchľovačom [IMRT/VMAT]	8m164.1	Perkutánná translúmenová koronárna brachyterapia
8m134.1	Ožarovanie urýchľovač. [IMRT/VMAT]so sledovaním dých.cyklu	8m164.2	Intravaskulárna brachyterapia v iných periférnych cievach
8m13x	Iná vysokovoltová terapia žiarením	8m165.01	Interstic.brachyter:1 rovinná impl:nízky dávkový príkon [LDR]
8m140.1	Jednorázové stereotaktické ožarovanie cerebrálne	8m165.02	Interstic.brachyt:1 rovinná impl:pulzný dávkový príkon [PDR]
8m140.2	Jednorázové stereotaktické ožarovanie extracerebrálne	8m165.03	Interstic.brachyt:1 rovinná impl:vysoký dávkový príkon [HDR]
8m141.1	Frakcionované stereotaktické ožarovanie cerebrálne	8m165.0x	Interstic.brachyterapia:1 rovinná implantácia:iné
8m141.2	Frakcionované stereotaktické ožarovanie extracerebrálne	8m165.11	Interstic.brachyt:viacrovinná impl:nízky dávk.príkon[LDR]
8m143	Ožarovanie Gama-nožom	8m165.12	Interstic.brachyt:viacrovinná impl:pulzný dávk.príkon[PDR]
8m144	Polotelové ožarovanie	8m165.13	Interstic.brachyt:viacrovinná impl:vysoký dávk.príkon[HDR]
8m145.0	Celotelové ožiarovanie:celková dávka žiarenia do 4 Gy	8m165.1x	Intersticiál.brachyterapia:viacrovinná implantácia,iné
8m145.1	Celotelové ožiarovanie:celková dávka žiarenia od 4 do 10 Gy	8m165.21	Interstic.brachyt.s perman.impl.rádioakt.zfn:do 10 zfn
8m145.2	Celotelové ožiarovanie:celková dávka žiarenia 10 a viac Gy	8m165.22	Interstic.brachyt.s perman.impl.rádioakt.zfn:viac ako 10 zfn
8m146	Celokožné ožiarovanie	8m166	Brachyterapia špeciál.aplikátormi
8m147	Intraoperačné ožarovanie	8m167	Odstr.uzavretých žiaričov/neaktív.aplikátorov v anestézii
8m148	Veľkoobjemové ožarovanie	8m16x	Iná brachyterapia uzavretými žiaričmi
8m14x	Iné vysokovoltové ožiarovanie	8m170.0	Zhotov.a aplikácia povrch.rádioakt.muláže:povrch.žiariče



8m170.1	Zhotov.a apl.povrch.rádioa.muláže:žiar.aplik.nie na povrchu	8m400.1	Lieč.rádioak.jódom do 1,0 Gbq 1311:s pod.rekomb.thyreotrop
8m170.2	Zhotovenie a aplikácia povrch.rádioakt.muláže:žiarice v oku	8m401.0	Lieč.rád.jód.od1,0 GBq do5 GBq 1311:b.p.rekombi.thyreotrop
8m170.x	Zhotovenie a aplikácia povrch.rádioakt.muláže:iné	8m401.1	Lieč.rád.jód.od1,0 GBq do5 GBq 1311:s pod.rekombi.thyreotr
8m171.1	Fixácia jednoduchá	8m402.0	Lieč.rádioak.jód.nad 5 GBq 1311:bez pod.rekombin.thyreotrop
8m171.2	Fixácia stredne náročná	8m402.1	Lieč.rádioak.jódom nad 5 GBq 1311:s pod.rekomb.thyreotrop
8m171.3	Fixácia komplexná	8m403	Liečba hyperfunkcie štít.žl.rádiofarmakom frakcion.
8m171.4	Nasadenie stereotaktického rámu	8m404.0	Pod rádioa jódu diag hosp do 1,0 Gbq 1311 bez pod rek thy
8m171.x	Konštrukcia a nastavenie fixačných a lieč. pomôcok:ostatné	8m404.1	Pod rádioa jódu diag hosp do 1,0 Gbq 1311 s pod rek thy
8m172.0	1-rázové liečebné pomôcky	8m411	Rádionuklidová liečba polycytémie vera
8m172.10	1-razové lieč.pomôcky:kontr.markery pre verifik.cief.obj.<3ks	8m412	Liečba nádorov značkovými monoklonálnymi protilátkami
8m172.11	1-razové lieč.pomô:kontrast.markery pre verifik.cief.obj.>3ks	8m414.1	Rádionuklidová synoviotéza:jedna aplikácia rádiofarmaka
8m172.20	Jednorazové liečebné pomôcky:plastikové katétre do 10ks	8m414.2	Rádionuklidová synoviotéza:viac aplikácií rádiofarmaka
8m172.21	Jednorazové liečebné pomôcky:plastikové katétre nad 10ks	8m415	Liečba nádorov pečene rádionuklidmi
8m172.3	1-raz.lieč.pom:plast.ihly pre Fletcher aplik.pre uterovag.apl	8m416.01	Selektív.liečba intravaskul.rádionuklid[SIRT]:90-ytrium
8m180.0	Simulácia ožar.pre exter.rádioterapiu pom.RTG simulátora	8m416.02	Selektív.liečba intravaskul.rádionuklid[SIRT]:188-rénium
8m180.1	Simulácia ožar.pre exter.rádioterapiu pomocou CT simulátora	8m416.1	Rádionukl.liečba kost.metastáz s rádiofarm.obsah.223Ra
8m180.x	Simulácia ožarovania pre externú rádioterapiu: iná	8m416.2	Rádionukl.liečba kost.metastáz s rádiofarm.obsah.153Sm
8m181.0	Simulácia ožarovania pre brachyterapiu pom.RTG simulátora	8m416.3	Rádionukl.liečba kost.metastáz s rádiofarm.obsah.89Sr
8m181.1	Simulácia ožar.pre brachyterapiu pomocou CT simulátora	8m416.x	Rádionuklidová liečba kostrných metastáz:iná
8m181.x	Simulácia ožarovania pre brachyterapiu:ostatné	8m417	Liečba metajodobenzylguanidínom značeným 131-I
8m183.1	Plánovanie ožarov.pre 3D-konformnú rádioterapiu(3D-CRT)	8m418.0	Liečba somatostatínovým analógom značeným 90-Y
8m183.2	Plánovanie ožarovania pre intenzitou modulovanú RAT	8m418.1	Liečba somatostatínovým analógom značeným 177-Lu
8m183.3	Plánovanie ožarovania s fúziou CT,MR resp.PET zobrazenia	8m418.2	Th.otv.rá:i.v.lieč.rá-akt.subs.zamer.rcpt.radrcp.DOTA-konj.an.s
8m183.4	Plánovanie ožarovania pre 2D brachyterapiu(RTG snímky)	8m418.30	Liečba 177Lu- PSMA [Lutecium]
8m183.5	Plánovanie ožarovania pre 3D brachyterapiu(CT,MR,USG)	8m418.31	Liečba 225Ac- PSMA [Actinium]
8m183.x	Plánovanie ožarovania.ostatné	8m419	Intrakavitárna rádionuklidová liečba
8m400.0	Lieč.rádioak.jódom do 1,0 Gbq 1311:b.pod.rekomb.thyreotrop	8m41a	Intracerebrálna rádionuklidová liečba

## Výkon K15-2

8m110	RTG terapia	8m163.0	Povrch.brachyterapia s využ.štand.aplikátorov
8m131.0	Ožarovanie kobaltom:do 2 samostatných polí	8m163.1	Povrchová brachyter.s využ.individuál.zhotov.aplikátorov
8m131.1	Ožarovanie kobaltom:3-4 samostatné polia	8m164.1	Perkutánná translúmenová koronárna brachyterapia
8m131.2	Ožarovanie kobaltom:viac ako 4 samostatných polí	8m164.2	Intravaskulárna brachyterapia v iných periférnych cievach
8m131.4	Ožarovanie kobaltom s 3D plánovaním	8m165.01	Interstic.brachyter:1 rovinná impl:nizky dávkový príkon [LDR]
8m132.00	Ož.úrý.do 6 MeV,fot./rých.e.,do 2 sam.ož.polí,bez obr.verif.nas	8m165.02	Interstic.brachyt:1 rovinná impl:pulzny dávkový príkon [PDR]
8m132.01	Oža.úrý.do 6 MeV,fot./rých.e.do 2 sam.ož.polí,s obr.ver.nas.vr	8m165.03	Interstic.brachyt:1 rovinná impl:vysoky dávkový príkon [HDR]
8m132.10	Ožar.úrý.do 6 MeV,fot./rých.el.>2 sam.ož.polia,bez obr.ver.n.	8m165.0x	Interstic.brachyterapia:1 rovinná implantácia:iné
8m132.11	Ožar.úrý.do 6 MeV,fot./rých.e.,>2 sam.ož.polia,s obr.verif.nast	8m165.11	Interstic.brachyt:viacrovinná impl:nizky dávk.prikon[LDR]
8m133.00	Ožar.úrý.>6 MeV,fot./rých.el.,do 2 sam.ož.polí,bez obr.ver.nast	8m165.12	Interstic.brachyt:viacrovinná impl:pulzny dávk.prikon[PDR]
8m133.01	Ožar.úrý.>6 MeV,fotón/rých.e.,do 2 sa.ožar.polí,s obr.ver.nast	8m165.13	Interstic.brachyt:viacrovinná impl:vysoky dávk.prikon[HDR]
8m133.10	Ožar.úrý.>6 MeV,fot./rých.e.,>2 sa.oža.polia,bez obraz.ver.nast	8m165.1x	Intersticiál.brachyterapia:viacrovinná implantácia,iné
8m133.11	Ožar.úrý.>6 MeV,fotón/rých.el.,>2 sam.ož.polia,s obr.verif.nast	8m165.21	Interstic.brachyt.s perman.impl.rádioakt.zfn:do 10 zfn
8m134.0	Ožarovanie urýchľovačom [IMRT/VMAT]	8m165.22	Interstic.brachyt.s perman.impl.rádioakt.zfn:viac ako 10 zfn
8m134.1	Ožarovanie urýchľovač. [IMRT/VMAT]so sledovaním dých.cyklu	8m166	Brachyterapia špeciál.aplikátormi
8m13x	Iná vysokovoltová terapia žiarením	8m167	Odstr.uzavretých žiaričov/neaktív.aplikátorov v anestézii
8m140.1	Jednorázové stereotaktické ožarovanie cerebrálne	8m16x	Iná brachyterapia uzavretými žiaričmi
8m140.2	Jednorázové stereotaktické ožarovanie extracerebrálne	8m170.0	Zhotov.a aplikácia povrch.rádioakt.muláže:povrch.žiarice
8m141.1	Frakcionované stereotaktické ožarovanie cerebrálne	8m170.1	Zhotov.a apl.povrch.rádioa.muláže:žiar.aplik.nie na povrchu
8m141.2	Frakcionované stereotaktické ožarovanie extracerebrálne	8m170.2	Zhotovenie a aplikácia povrch.rádioakt.muláže:žiarice v oku
8m143	Ožarovanie Gama-nožom	8m170.x	Zhotovenie a aplikácia povrch.rádioakt.muláže:iné
8m144	Polotelové ožarovanie	8m171.1	Fixácia jednoduchá
8m145.0	Celotelové ožiarenie:celková dávka žiarenia do 4 Gy	8m171.2	Fixácia stredne náročná
8m145.1	Celotelové ožiarenie:celková dávka žiarenia od 4 do 10 Gy	8m171.3	Fixácia komplexná
8m145.2	Celotelové ožiarenie:celková dávka žiarenia 10 a viac Gy	8m171.4	Nasadenie stereotaktického rámu
8m146	Celokožné ožiarenie	8m171.x	Konštrukcia a nastavenie fixačných a lieč. pomôcok:ostatné
8m147	Intraoperačné ožarovanie	8m172.0	1-rázové liečebné pomôcky
8m148	Veľkoobjemové ožarovanie	8m172.10	1-razové lieč.pomôcky:kontr.markery pre verifik.cief.obj.<3ks
8m14x	Iné vysokovoltové ožiarovanie	8m172.11	1-razové lieč.pomô:kontrast.markery pre verifik.cief.obj.>3ks
8m150.00	Protón.th.do 2 samost.ožar.polí bez obraz.verifikácie	8m172.20	Jednorazové liečebné pomôcky:plastikové katétre do 10ks
8m150.01	Protón.th.do 2 samost.ožar.polí s obraz.verifikáciou	8m172.21	Jednorazové liečebné pomôcky:plastikové katétre nad 10ks
8m150.10	Protón.th.viac ako 2 samost.ožar.polia bez obraz.verifikácie	8m172.3	1-raz.lieč.pom:plast.ihly pre Fletcher aplik.pre uterovag.apl
8m150.11	Protón.terapia > 2 samost.ožar.polia s obraz.verifikáciou	8m180.0	Simulácia ožar.pre exter.rádioterapiu pom.RTG simulátora
8m151	Terapia ožarováním uhlíkovými iónmi	8m180.1	Simulácia ožar.pre exter.rádioterapiu pomocou CT simulátora
8m152	Terapia ožarováním inými ťažkými iónmi	8m180.x	Simulácia ožarovania pre externú rádioterapiu: iná
8m161.0	Intrakavitárna intrauterinna brachyterapia	8m181.0	Simulácia ožarovania pre brachyterapiu pom.RTG simulátora
8m161.1	Intrakavitárna intravaginálna brachyterapia	8m181.1	Simulácia ožar.pre brachyterapiu pomocou CT simulátora
8m161.2	Intrakavitárna kombinovaná brachyterapia	8m181.x	Simulácia ožarovania pre brachyterapiu:ostatné
8m161.x	Intrakavit.iná brachyter.,okrem intraut.a intravagin.brachyt.	8m183.1	Plánovanie ožarov.pre 3D-konformnú rádioterapiu(3D-CRT)
8m162	Intraluminálna brachyterapia	8m183.2	Plánovanie ožarovania pre intenzitou modulovanú RAT

8m183.3	Plánovanie ožarovanie s fúziou CT,MR resp.PET zobrazenia	8m416.2	Rádionukl.liečba kost.metastáz s rádiofarm.obsah.153Sm
8m183.4	Plánovanie ožarovania pre 2D brachyterapiu(RTG snímky)	8m416.3	Rádionukl.liečba kost.metastáz s rádiofarm.obsah.89Sr
8m183.5	Plánovanie ožarovania pre 3D brachyterapiu(CT,MR,USG)	8m416.x	Rádionuklidová liečba kostných metastáz:iná
8m183.x	Plánovanie ožarovania,ostatné	8m417	Liečba metajodobenzylguanidínom značeným 131-I
8m411	Rádionuklidová liečba polycytémie vera	8m418.0	Liečba somatostatínovým analógom značeným 90-Y
8m412	Liečba nádorov značovanými monoklonálnymi protilátkami	8m418.1	Liečba somatostatínovým analógom značeným 177-Lu
8m414.1	Rádionuklidová synoviotéza:jedna aplikácia rádiofarmaka	8m418.2	Th.otv.rá.i.v.lieč.rá-akt.subs.zamer.rcpt:radrop.DOTA-konj.an.s
8m414.2	Rádionuklidová synoviotéza:viac aplikácií rádiofarmaka	8m418.30	Liečba 177Lu- PSMA [Lutecium]
8m415	Liečba nádorov pečene rádionuklidmi	8m418.31	Liečba 225Ac- PSMA [Actinium]
8m416.01	Selektív.liečba intravaskul.rádionuklid[SIRT]:90-ytrium	8m419	Intrakavitárna rádionuklidová liečba
8m416.02	Selektív.liečba intravaskul.rádionuklid[SIRT]:188-rénium	8m41a	Intracerebrálna rádionuklidová liečba
8m416.1	Rádionukl.liečba kost.metastáz s rádiofarm.obsah.223Ra		

**Výkon K15-3**

8m400.1	Lieč.rádioak.jódom do 1,0 Gbq 131I:s pod.rekomb.thyreotrop	8m402.1	Lieč.rádioak.jódom nad 5 GBq 131I:s pod.rekom.thyreotrop
8m401.1	Lieč.rád.jód.od1,0 GBq do5 GBq 131I:s pod.rekombi.thyreotr	8m404.1	Pod rádioa jódu diag hosp do 1,0 Gbq 131I s pod rek thy
8m402.0	Lieč.rádioak.jód.nad 5 GBq 131I:bez pod.rekombin.thyreotrop		

**Výkon K15-4**

8m401.0	Lieč.rád.jód.od1,0 GBq do5 GBq 131I:b.p.rekombi.thyreotrop
---------	--

**ADRG K25****Komplexná starostlivosť pri multirezistentných bakter.kme och s OP výkonmi pri endokrinných ochoreniach, poruchách výživy a metabolizmu**

Výk. v tabu ke K25-1 a GENOR

**DRG K25Z****Komplexná starostlivosť pri multirezistentných bakter.kme och s OP výkonmi pri endokrinných ochoreniach, poruchách výživy a metabolizmu****Výkon K25-1**

8v1a2.1‡	Kompl.th osidl/inf.multir.pôvod,na špeciál.isol.j:najm.7-13 dní	8v1a3.2‡	Kompl.th osidl/inf.multirez.pôvod,mimo izol.j:najm.14-20 dní
8v1a2.2‡	Kompl.th osidl/inf.multirezist.pôvod,mimo izol.j:najm.7-13 dní	8v1a4.1‡	Kompl.th osidl/inf.multirez.pôvod,na špec.isolač.j:najm.21dň
8v1a3.1‡	Kompl.th osidl/inf.multirezis.pôvod,na špec.isol.j:naj.14-20 dní	8v1a4.2‡	Kompl.th osidl/inf.multirezis.pôvod,mimo izolač.j:najm.21 dní

**ADRG K33****Komplexné OP výkony vo viacerých sedeniach pri endokrinných ochoreniach, poruchách výživy a metabolizmu**

Komplexné OP-výkony vo viacerých d och

**DRG K33Z****Komplexné OP výkony vo viacerých sedeniach pri endokrinných ochoreniach, poruchách výživy a metabolizmu****ADRG K38****Hemofagocytárne ochorenia**

HDg v tabu ke K38-1

**DRG K38Z****Hemofagocytárne ochorenia****Hlavná diagnóza K38-1**

D76.1	Hemofagocytová lymfocytóza	D76.2	Hemofagocytový syndróm spojený s infekciou
-------	----------------------------	-------	--

**ADRG K43****V asná rehabilitácia endokrinných ochorení, porúch výživy a ochorení látkovej výmeny**

V asná rehabilitácia

**DRG K43Z****V asná rehabilitácia endokrinných ochorení, porúch výživy a ochorení látkovej výmeny**

**ADRG K44 Komplexná v asná rehabilita ná geriatrická ZS pri endokrinologických ochoreniach, poruchách výživy a metabolizmu**

Komplexná v asná rehabilita ná geriatrická ZS

**DRG K44Z Komplexná v asná rehabilita ná geriatrická ZS pri endokrinologických ochoreniach, poruchách výživy a metabolizmu****ADRG K60 Diabetes mellitus a aýké poruchy výživy**

HDg v tabu ke K60-1 alebo HDg v tabu ke K60-2

**DRG K60A Diabetes mellitus a aýké poruchy výživy, vek < 16 rokov, s multimodálnou komplexnou lie bou pri diabetes mellitus**

Výk. v tabu ke K60-6 a Vek &lt; 16 r.

**DRG K60B Diabetes mellitus s komplikujúcimi diagnózami alebo ve mi aýké CC alebo aýké poruchy výživy, bez multimodálnej komplexnej lie by pri diabetes mellitus**

VDg v tabu ke K60-3 a VDg v tabu ke K60-4 alebo HDg v tabu ke K60-2 alebo PCCL &gt; 3

**DRG K60C Diabetes mellitus bez komplikujúcich diagnóz, bez ve mi aýkých CC, vek < 11 rokov, alebo s aýkými CC, vek < 16 rokov, alebo s ketoacidózou, bez multimodálnej komplexnej lie by pri diabetes mellitus**

Vek &lt; 11 r. alebo Vek &lt; 16 r. a (PCCL &gt; 2 alebo HDg v tabu ke K60-5)

**DRG K60D Diabetes mellitus bez komplikujúcich diagnóz, s ve mi aýkými CC alebo s mnohopo etnými komplikáciami alebo ketoacidózou, vek > 15 rokov**

Vek &gt; 15 r. a (HDg v tabu ke K60-5 alebo PCCL &gt; 2)

**DRG K60E Diabetes mellitus bez komplikujúcich diagnóz, vek > 10 rokov, bez ve mi aýkých alebo aýkých CC, bez mnohopočetných komplikácií, bez ketoacidózy, bez multimodálnej komplexnej lie by pri diabetes mellitus****Hlavná diagnóza K60-1**

E10.01	Diabetes mellitus 1.typu: s kómou, dekompenzovaný	E12.72	DM spojený s podvýž.:s viac.kompl.,kompenz.
E10.11	DM 1.typu:s ketoacidózou,dekomp.	E12.73	DM spojený s podvýž.:s viac.kompl.,dekomp.
E10.60	DM 1.typu:s i.bliž.ur.kompl.,kompenz.	E12.74	DM spo.s pod.:s viac.kompl.,so synd.diab.nohy,kompenz.
E10.61	DM 1.typu:s i.bliž.ur.kompl.,dekomp.	E12.75	DM spo.s pod.:s viac.kompl.,so synd.diab.nohy,dekomp.
E10.72	DM 1.typu:s i.mnohopočet.kompl.,kompenz.	E12.80	DM spojený s podvýž.:s bliž.neu.kompl.,kompenz.
E10.73	DM 1.typu:s i.mnohopočet.kompl.,dekomp.	E12.81	DM spojený s podvýž.:s bliž.neu.kompl.,dekomp.
E10.74	DM 1.typu:s mnohopočet.kompl.,so synd.diab.nohy,kompenz.	E12.90	DM spojený s podvýž.:bez kompl.,kompenz.
E10.75	DM 1.typu:s mnohopočet.kompl.,so synd.diab.nohy,dekomp.	E12.91	DM spojený s podvýž.:bez kompl.,dekomp.
E10.80	DM 1.typu:s bliž.neu.kompl.,kompenz.	E13.01	Iný DM,bliž.ur.:s kómou,dekomp.
E10.81	DM 1.typu:s bliž.neu.kompl.,dekomp.	E13.11	Iný DM,bliž.ur.:s ketoacidózou,dekomp.
E10.90	DM 1.typu:bez kompl.,kompenz.	E13.60	Iný DM,bliž.ur.:s i.bliž.ur.kompl.,kompenz.
E10.91	DM 1.typu:bez kompl.,dekomp.	E13.61	Iný DM,bliž.ur.:s i.bliž.ur.kompl.,dekomp.
E11.01	DM 2.typu: s kómou, dekompenzovaný	E13.72	Iný DM,bliž.ur.:s i.mnohopočet.kompl.,kompenz.
E11.11	DM 2.typu:s ketoacidózou,dekomp.	E13.73	Iný DM,bliž.ur.:s i.mnohopočet.kompl.,dekomp.
E11.60	DM 2.typu:s i.bliž.urč.kompl.,kompenz.	E13.74	Iný DM,bliž.ur.:s mnohop.kompl.,so synd.diab.nohy,kompenz.
E11.61	DM 2.typu:s i.bliž.urč.kompl.,dekomp.	E13.75	Iný DM,bliž.ur.:s mnohop.kompl.,so synd.diabet.nohy,dekomp.
E11.72	DM 2.typu:s i.mnohopočet.kompl.,kompenz.	E13.80	Iný DM,bliž.ur.:s bliž.neurč.kompl.,kompenz.
E11.73	DM 2.typu:s i.mnohopočet.kompl.,dekomp.	E13.81	Iný DM,bliž.ur.:s bliž.neurč.kompl.,dekomp.
E11.74	DM 2.typu:s mnohopočet.kompl.,so synd.diab.nohy,kompenz.	E13.90	Iný DM,bližšie určený:bez kompl.,kompenz.
E11.75	DM 2.typu:s mnohopočet.kompl.,so synd.diab.nohy,dekomp.	E13.91	Iný DM,bližšie určený:bez kompl.,dekomp.
E11.80	DM 2.typu:s bliž.neurč.kompl.,kompenz.	E14.01	DM,bliž.neu.:s kómou,dekomp.
E11.81	DM 2.typu:s bliž.neurč.kompl.,dekomp.	E14.11	DM,bliž.neu.:s ketoacidózou,dekomp.
E11.90	DM 2.typu:bez kompl.,kompenz.	E14.60	DM,bliž.neu.:s i.bliž.ur.kompl.,kompenz.
E11.91	DM 2.typu:bez kompl.,dekomp.	E14.61	DM,bliž.neu.:s i.bliž.ur.kompl.,dekomp.
E12.01	DM spojený s podvýž.:s kómou ,dekomp.	E14.72	DM,bliž.neu.:s i.mnohopočet.kompl.,kompenz.
E12.11	DM spojený s podvýž.:s ketoacidózou,dekomp.	E14.73	DM,bliž.neu.:s mnohopočet.kompl.,dekomp.
E12.60	DM spojený s podvýž.:s i.b.u.kompl.,kompenz.	E14.74	DM,bliž.neu.:s mnohop.kompl.,so synd.diab.nohy,kompenz.
E12.61	DM spojený s podvýž.:s i.b.u.kompl.,dekomp.	E14.75	DM,bliž.neu.:s mnohop.kompl.,so synd.diab.nohy,dekomp.

E14.80	DM,blíž.neu.:s blíž.neu.kompl.,kompenz.	E14.91	DM,blíž.neu.:bez kompl.,dekomp.
E14.81	DM,blíž.neu.:s blíž.neu.kompl.,dekomp.	P70.2	Diabetes mellitus u novorodenca
E14.90	DM,blíž.neu.:bez kompl.,kompenz.	R81	Glykozúria

**Hlavná diagnóza K60-2**

E40	Kvašiorkor	E44.1	Proteínovo-energetická podvýživa mierného stupňa
E41	Nutričný marasmus	E46	Proteínovo-energetická podvýživa,blížšie neurčená
E42	Marantický kvašiorkor	E51.2	Wernickeho encefalopatia
E43	Ťažká proteínovo-energetická podvýživa,b.n.	E51.8	Iný prejav nedostatku tiamínu
E44.0	Proteínovo-energetická podvýživa stredného stupňa	E51.9	Nedostatok tiamínu,blížšie neurčený

**Ved ajšia diagnóza K60-3**

H54.0	Slepota a veľmi ťažká slabozrakosť,binokulárna	N18.5	Chronická choroba obličiek,5.štádium
-------	--	-------	--------------------------------------

**Ved ajšia diagnóza K60-4**

G63.2	Diabetická polyneuropatia	H36.03	Proliferatívna diabetická retinopatia s diabetickým edémom makuly
H36.00	Neproliferatívna diabetická retinopatia bez diabet. edému makuly	H36.09	Diabetická retinopatia (E10-E14, štvrtá pozícia .3†)
H36.01	Neproliferatívna diabetická retinopatia s diabetickým edémom makuly	N08.3	Glomerul.choroba pri DM
H36.02	Proliferatívna diabetická retinopatia bez diabetického edému makuly		

**Hlavná diagnóza K60-5**

E10.11	DM 1.typu:s ketoacidózou,dekomp.	E12.74	DM spo.s pod.:s viac.kompl.,so synd.diab.nohy,kompenz.
E10.72	DM 1.typu:s i.mnohopočet.kompl.,kompenz.	E12.75	DM spo.s pod.:s viac.kompl.,so synd.diab.nohy,dekomp.
E10.73	DM 1.typu:s i. mnohopočet.kompl.,dekomp.	E13.11	Iný DM,blíž.ur.:s ketoacidózou,dekomp.
E10.74	DM 1.typu:s mnohopočet.kompl.,so synd.diab.nohy,kompenz.	E13.72	Iný DM,blíž.ur.:s i.mnohopočet.kompl.,kompenz.
E10.75	DM 1.typu:s mnohopočet.kompl.,so synd.diab.nohy,dekomp.	E13.73	Iný DM,blíž.ur.:s i.mnohopočet.kompl.,dekomp.
E11.11	DM 2.typu:s ketoacidózou,dekomp.	E13.74	Iný DM,blíž.ur.:s mnohop.kompl.,so synd.diab.nohy,kompenz.
E11.72	DM 2.typu:s i.mnohopočet.kompl.,kompenz.	E13.75	Iný DM,blíž.ur.:s mnohop.kompl.,so synd.diabet.nohy,dekomp.
E11.73	DM 2.typu:s i.mnohopočet.kompl.,dekomp.	E14.11	DM,blíž.neu.:s ketoacidózou,dekomp.
E11.74	DM 2.typu:s mnohopočet.kompl.,so synd.diab.nohy,kompenz.	E14.72	DM,blíž.neu.:s i.mnohopočet.kompl.,kompenz.
E11.75	DM 2.typu:s mnohopočet.kompl.,so synd.diab.nohy,dekomp.	E14.73	DM,blíž.neu.:s mnohopočet.kompl.,dekomp.
E12.11	DM spojený s podvýž.:s ketoacidózou,dekomp.	E14.74	DM,blíž.neu.:s mnohop.kompl.,so synd.diab.nohy,kompenz.
E12.72	DM spojený s podvýž.:s viac.kompl.,kompenz.	E14.75	DM,blíž.neu.:s mnohop.kompl.,so synd.diab.nohy,dekomp.
E12.73	DM spojený s podvýž.:s viac.kompl.,dekomp.		

**Výkon K60-6**

8r170†	LDL-aféza	8v181.05†	Multimodálna komplexná liečba hypoglykémie u detí
8v181.01†	Komplex.liečba diabet.mellitus:najm.7-13dní	8v181.1†	Liečba diabet.ketoacidózy a kómy u detí s DM
8v181.02†	Komplex.liečba diabet.mellitus:najm.14-20dní	8v181.11†	Multimodálna komplexná liečba porúch príjmu potravy u detí
8v181.03†	Komplex.liečba diabet.mellitus:najmenej 21dní	8v181.2†	Multimodálna komplexná liečba hypoglykémie u detí
8v181.04†	Liečba diabetickéj ketoacidózy a kómy u detí s diabetes mell		

**ADRG K62****Rôzne poruchy metabolizmu**

HDg v tabu ke K62-1

**DRG K62A****Rôzne poruchy metabolizmu pri para/tetraplégii alebo s komplikujúcou diagnózou**

VDg v tabu ke K62-2 alebo diagnóza v tabu ke K62-3

**DRG K62B****Rôzne poruchy metabolizmu s výnimkou para/tetraplégie, bez komplikujúcej diagnózy****Hlavná diagnóza K62-1**

E15	Nediabetická hypoglykemická kóma	E50.8	Iné prejavy nedostatku vitamínu A
E16.2	Hypoglykémia,blížšie neurčená	E50.9	Nedostatok vitamínu A,blížšie neurčený
E20.1	Pseudohypparatyreóza	E51.1	Beri-beri
E45	Zaostávanie vo výv.v dôsl.proteínovo-energet.podvýživy	E52	Nedostatok niacínu[Pellagra]

E53.0	Nedostatok riboflavínu	E83.59	Porucha metabolizmu vápnika, bližšie neurčená
E53.1	Nedostatok pyridoxínu	E86	Dehydratácia, hypovolémia
E53.8	Nedost. iného bliž. urč. vit. skupiny B	E87.0	Hyperosmolalita a hypernatrémia
E53.9	Nedostatok vitamínu skupiny B, bližšie neurčený	E87.1	Hypoosmolalita a hyponatrémia
E54	Nedostatok vitamínu C	E87.2	Acidóza
E55.9	Nedostatok vitamínu D, bližšie neurčený	E87.3	Alkalóza
E56.0	Nedostatok vitamínu E	E87.4	Zmiešaná porucha acidobázickej rovnováhy
E56.1	Nedostatok vitamínu K	E87.5	Hyperkaliémia
E56.8	Nedostatok iného vitamínu	E87.6	Hypokaliémia
E56.9	Nedostatok vitamínu, bližšie neurčený	E87.8	Iná porucha rovnováhy elektrolyt. a tekutín, n.i.
E58	Nedostatok vápnika vo výžive	E89.1	Hypoinzulinémia po lekárskom výkone
E59	Nedostatok selénu vo výžive	P70.8	Iná prech. porucha metab. sacharidov plodu a novorod.
E60	Nedostatok zinku vo výžive	P70.9	Prech. porucha metab. sacharidov plodu a novorod., b.n.
E61.0	Nedostatok medi	P71.0	Hypokalcémia z kravského mlieka u novorodenca
E61.1	Nedostatok železa	P71.1	Iná hypokalcémia u novorodenca
E61.2	Nedostatok horčíka	P71.2	Hypomagneziémia u novorodenca
E61.3	Nedostatok mangánu	P71.3	Novorod. tetania bez nedost. kalcia/magnézia
E61.4	Nedostatok chrómu	P71.4	Prechodná hypoparatyreóza u novorodenca
E61.5	Nedostatok molybdénu	P71.8	Iná prech. porucha metab. vápnika a horčíka u novorod.
E61.6	Nedostatok vanádu	P71.9	Prechodná porucha metab. vápnika a horčíka u novorod., b.n.
E61.7	Nedostatok viacerých stopových prvkov	P72.0	Struma u novorodenca, nezatriedená inde
E61.8	Nedostatok iného bližšie určeného stopového prvku	P72.2	Iná prech. porucha funkcie štítnej žľazy u novorod., n.i.
E61.9	Nedostatok stopového prvku, bližšie neurčený	P72.8	Iná prechod. endokrinná porucha u novorod., b.u.
E63.0	Nedostatok esenciálnych mastných kyselín	P72.9	Prech. endokrinná por. u novorod., b.n.
E63.1	Nedost. vo výžive v dôsl. nerov. v zložení potravy	P74.0	Neskorá metabolická acidóza u novorodenca
E63.8	Iný nedostatok vo výžive, bližšie určený	P74.1	Dehydratácia u novorodenca
E63.9	Nedostatok vo výžive, bližšie neurčený	P74.2	Porucha rovnováhy sodíka u novorodenca
E65	Lokalizovaná obezita	P74.3	Porucha rovnováhy draslíka u novorodenca
E66.00	Obezita zapr. nadm. ener. príj., BMI: od 30 do men. ako 35	P74.4	Iná prechodná elektrolytová porucha u novorodenca
E66.01	Obezita zapr. nadm. ener. príj., BMI: od 35 do men. ako 40	P74.5	Prechodná tyrozinémia u novorodenca
E66.02	Obezita zapr. nadm. ener. príj., BMI: 40 a viac	P74.8	Iná prechodná metabolická porucha u novorodenca
E66.09	Obezita zapr. nadm. ener. príj., BMI: neurčený	P74.9	Prechodná metabol. porucha u novorod., b.n.
E66.10	Obezita zapr. liek., BMI: od 30 do men. ako 35	P92.0	Vracanie u novorodenca
E66.11	Obezita zapr. liek., BMI: od 35 do men. ako 40	P92.1	Regurgitácia a ruminácia u novorodenca
E66.12	Obezita zapríčinená liekmi, BMI: 40 a viac	P92.2	Pomalý príjem potravy u novorodenca
E66.19	Obezita zapríčinená liekmi, BMI: neurčený	P92.3	Podvýživa (znižený príjem potravy) u novorodenca
E66.80	Iná obezita, BMI: od 30 do menej ako 35	P92.4	Nadmerná výživa u novorodenca
E66.81	Iná obezita, BMI: od 35 do menej ako 40	P92.5	Problém s dojčením u novorodenca
E66.82	Iná obezita, BMI: 40 a viac	P92.8	Iný problém s výživou (kŕmením) u novorodenca
E66.89	Iná obezita, BMI: neurčený	P92.9	Prob. s výživou u novorod., b.n.
E66.90	Obezita, bliž. neu., BMI: od 30 do men. ako 35	R29.0	Tetania
E66.91	Obezita, bliž. neu., BMI: od 35 do men. ako 40	R62.0	Oneskorené dosiahnutie očakáv. stupňa fyziol. vývinu
E66.92	Obezita, bližšie neurčená, BMI: 40 a viac	R62.8	Iné zaostávanie v očakávanom fyziologickom vývine
E66.99	Obezita, bližšie neurčená, BMI: neurčený	R62.9	Zaostávanie v očakávanom normálnom fyziol. vývine, b.n.
E67.0	Hypervitaminóza A	R63.0	Anorexia (nechutenstvo)
E67.1	Hyperkarotenémia	R63.1	Polydipsia
E67.2	Syndróm nadbytku vitamínu B6	R63.2	Polyfágia
E67.3	Hypervitaminóza D	R63.3	Ťažkosti s výživou a nesprávne usmerňovanie výživy
E67.8	Iná bližšie určená nadmerná výživa	R63.4	Abnormálne chudnutie
E71.3	Porucha metabolizmu mastných kyselín	R63.5	Abnormálne príberanie
E78.4	Iná hyperlipidémia	R63.6	Nedost. príjem potravy a vody v dôsl. zanedb. seba samého
E78.5	Hyperlipidémia, bližšie neurčená	R63.8	Iné subj. a obj. príz. súvis. s prijímaním potravy a tekutín
E83.4	Porucha metabolizmu horčíka	R73.0	Abnormálny glukózový tolerančný test
E83.50	Kalcifylaxia	R73.9	Hyperglykémia, bližšie neurčená
E83.58	Iná porucha metabolizmu vápnika	R82.4	Acetonúria

### Ved ajčia diagnóza K62-2

G04.1	Tropická spastická paraplégia	G82.39	Chabá tetraparéza a tetraplégia, bližšie neurčená
G82.02	Chabá parapar. a parapl., chron. komplet. prieč. pošk. miechy	G82.42	Spast. tetrap. a tetrapl. chron. komplet. prieč. pošk. miechy
G82.03	Chabá parapar. a parapl., chron. nekomplet. prieč. pošk. miechy	G82.43	Spast. tetrap. a tetrapl. chron. nekomplet. prieč. pošk. miechy
G82.09	Chabá paraparéza a paraplégia, bližšie neurčená	G82.49	Spastická tetraparéza a tetraplégia, bliž. neurč.
G82.12	Spast. parapar. a parapl., chron. komplet. prieč. pošk. miechy	G82.52	Tetrapar. a tetrapl. b.n. chron. komplet. prieč. pošk. miechy
G82.13	Spast. parapar. a parapl., chron. nekomplet. prieč. pošk. miechy	G82.53	Tetrapar. a tetrapl. b.n. chron. nekomplet. prieč. pošk. miechy
G82.19	Spastická paraparéza a paraplégia, bližšie neurčená	G82.59	Tetraparéza a tetraplégia, bližšie neurčená
G82.22	Parapar. a parapl. bliž. neu. chron. komplet. prieč. pošk. miechy	G95.1	Cievna myelopatia
G82.23	Parapar. a parapl. bliž. neu. chron. nekomplet. prieč. pošk. miechy	G95.2	Kompresia miechy, bližšie neurčená
G82.29	Paraparéza a paraplégia, bližšie neurčená	G95.80	Obrna moč. mechúra pri poškodení horného motoneurónu
G82.32	Chabá tetrap. a tetrapl. chron. komplet. prieč. pošk. miechy	G95.81	Obrna moč. mechúra pri poškodení dolného motoneurónu
G82.33	Chabá tetrap. a tetrapl. chron. nekomplet. prieč. pošk. miechy		

G95.88	Iná choroba miechy, bližšie určená	P11.51	Pôrodné poran. chrbtice a miechy s chron. ochrnutím
G95.9	Choroba miechy, bližšie neurčená		

**Diagnóza K62-3**

D65.0	Získaná afibrinogenémia	Q25.3	Stenóza aorty
D65.1	Diseminovaná intravaskulárna koagulácia[DIK, DIC]	Q25.4	Iná vrodená chyba aorty
D66	Dedičný nedostatok faktora VIII	Q25.5	Atrézia pľúcnej tepny
D67	Dedičný nedostatok faktora IX	Q25.6	Stenóza pľúcnej tepny
D68.0	Von Willebrandova choroba	Q25.7	Iná vrodená chyba pľúcnej tepny
D68.1	Dedičný nedostatok faktora XI	Q25.8	Iná vrodená chyba veľkých tepien
D68.2	Dedičný nedostatok iných koagulačných faktorov	Q25.9	Vrodená chyba veľkých tepien, bližšie neurčená
D69.53	Trombocytopenia zapríčinená heparínom, typ II	Q26.0	Vrodená stenóza dutej žily
I26.0	Pľúcna embólia s prejavmi akútneho cor pulmonale	Q26.1	Pretrvávajúca ľavá horná dutá žila
I26.9	Pľúcna embólia bez prejavov akútneho cor pulmonale	Q26.2	Kompletný anomálny návrat pľúcnych žíl
N17.0	Akútne zlyhanie obličiek s tubulovou nekrózou	Q26.3	Čiastočný anomálny návrat pľúcnych žíl
N17.1	Akútne zlyhanie obličiek s akútnou kortikálnou nekrózou	Q26.4	Anomálny návrat pľúcnych žíl, bližšie neurčený
N17.2	Akútne zlyhanie obličiek s dreňovou nekrózou	Q26.5	Anomálny návrat v. portae
N17.8	Iné akútne zlyhanie obličiek	Q26.6	Fistula medzi v. portae a a.hepatica
N17.9	Akútne zlyhanie obličiek, bližšie neurčené	Q26.8	Iná vrodená chyba veľkých žíl
Q20.0	Spoločný tepnový kmeň [truncus arteriosus communis]	Q26.9	Vrodená chyba veľkej žily, bližšie neurčená
Q20.1	Dvojvýtoková pravá komora	Q27.0	Vrodené chýbanie a hypoplázia pupkovej tepny
Q20.2	Dvojvýtoková ľavá komora	Q27.1	Vrodená stenóza obličkovej tepny
Q20.3	Nezhodné [diskordantné] komorovotepnové spojenie	Q27.2	Iná vrodená chyba obličkovej tepny
Q20.4	Dvojvýtoková komora	Q27.3	Artériovenózna chyba periférnych ciev
Q20.5	Nezhodné (diskordantné) predsieňovokomorové spojenie	Q27.4	Vrodená flebektázia
Q20.6	Súmernosť [izomerizmus] predsieňových ušíek	Q27.8	Iná vrod.chyba perif.cievnej súst., b.u.
Q20.8	Iná vrodená chyba srdcových dutín a ich spojení	Q27.9	Vrod.chyba perif.cievnej súst., b.n.
Q20.9	Vrod.chyba srdcových dutín a ich spojení, b.n.	Q28.00	Vrod.artériovenózna aneuryzma precerebrálnych ciev
Q21.0	Defekt medzikomorovej priehradky	Q28.01	Vrodená artériovenózna fistula precerebrálnych ciev
Q21.1	Defekt predsieňovej priehradky	Q28.08	Iná vrod.artériovenózna chyba precerebrálnych ciev
Q21.2	Defekt predsieňovo-komorovej priehradky	Q28.09	Vrod.artériovenózna chyba precerebrálnych ciev, b.n.
Q21.3	Fallotova tetralógia	Q28.10	Vrodená aneuryzma precerebrálnych ciev
Q21.4	Defekt aortopulmonálneho septa	Q28.11	Vrodená fistula precerebrálnych ciev
Q21.80	Fallotova pentalógia	Q28.18	Iná vrodená chyba precerebrálnych ciev
Q21.88	Iná vrodená chyba srdcových priehradiek	Q28.19	Vrod.chyba precerebrálnych ciev, b.n.
Q21.9	Vrodená chyba srdcovej priehradky, bližšie neurčená	Q28.20	Vrodená artériovenózna aneuryzma cerebrálnych ciev
Q22.0	Atrézia pulmonálnej chlopne	Q28.21	Vrodená artériovenózna fistula cerebrálnych ciev
Q22.1	Vrodené zúženie pulmonálnej chlopne	Q28.28	Iná vrodená artériovenózna chyba cerebrálnych ciev
Q22.2	Vrodená pulmonálna insuficiencia	Q28.29	Vrod.artériovenózna malformácia cerebrálnych ciev, b.n.
Q22.3	Iná vrodená chyba pulmonálnej chlopne	Q28.30	Vrodená aneuryzma cerebrálnych ciev
Q22.4	Vrodená trikuspidálna stenóza	Q28.31	Vrodená fistula cerebrálnych ciev
Q22.5	Ebsteinova anomália	Q28.38	Iná vrodená chyba cerebrálnych ciev
Q22.6	Hypoplastický pravokomorový syndróm	Q28.39	Vrodená chyba cerebrálnych ciev, bližšie neurčená
Q22.8	Iná vrodená chyba trikuspidálnej chlopne	Q28.80	Iná vrodená aneuryzma
Q22.9	Vrod.chyba trikuspidálnej chlopne, b.n.	Q28.81	Iná vrodená fistula obehovej sústavy
Q23.0	Vrodená aortálna stenóza	Q28.88	Iná vrodená chyba obehovej sústavy, bližšie určená
Q23.1	Vrodená aortálna insuficiencia	Q28.9	Vrodená chyba obehovej sústavy, bližšie neurčená
Q23.2	Vrodená mitrálna stenóza	R65.1	SIRS infekčnej genézy s orgánovým zlyh.
Q23.3	Vrodená mitrálna insuficiencia	R65.2	SIRS neinfekčnej genézy bez orgánového zlyh.
Q23.4	Hypoplastický ľavokomorový syndróm	R65.3	SIRS neinfekčnej genézy s orgánovým zlyh.
Q23.8	Iná vrodená chyba aortálnej a mitrálnej chlopne	S22.43	Sériová zlomenina rebier s postihnutím troch rebier
Q23.9	Vrod.chyba aortálnej a mitrálnej chlopne, b.n.	S22.44	Sériová zlomen.rebier s postih.štyroch a viac.rebier
Q24.0	Dextrokardia	Z94.0	Stav po transplantácii obličky
Q24.1	Levokardia	Z94.1	Stav po transplantácii srdca
Q24.2	Cor triatriatum (trojpredsieňové srdce)	Z94.2	Stav po transplantácii pľúc
Q24.3	Infundibulárna stenóza pľúcnice	Z94.3	Stav po transplantácii srdca a pľúc
Q24.4	Vrodená subaortálna stenóza	Z94.4	Stav po transplantácii pečene
Q24.5	Chyba koronárnych ciev	Z94.80	Stav po traspl.krvotv.(kmeň.)bun., bez súč.imunosupr.
Q24.6	Vrodená srdcová blokáda	Z94.81	Stav po traspl.krvotv.(kmeň.)bun., so súč.imunosupr.
Q24.8	Iná vrodená chyba srdca, bližšie určená	Z94.82	Stav po transplantácii pankreasu
Q24.9	Vrodená chyba srdca, bližšie neurčená	Z94.83	Stav po transplantácii obličky a pankreasu
Q25.0	Otvorený tepnový spoj [Ductus arteriosus patens]	Z94.88	Stav po transplantácii iného orgánu alebo tkaniva
Q25.1	Koarktácia aorty	Z94.9	Stav po traspl.orgánu/tkan. b.n.
Q25.2	Atrézia aorty		

**ADRG K63 Vrodené metabolické poruchy**

HDg v tabu ke K63-1

**DRG K63A Vrodené metabolické poruchy, viac ako jeden ošetrovací deň, vek < 6 rokov alebo s komplexnou diagnózou**

Ošetrovacia doba &gt; 1 d. a (Vek &lt; 6 r. alebo HDg v tabu ke K63-2)

**DRG K63B Vrodené metabolické poruchy, viac ako jeden ošetrovací deň, vek > 5 rokov, bez komplexnej diagnózy**

Ošetrovacia doba &gt; 1 d.

**DRG K63C Vrodené metabolické poruchy, jeden ošetrovací deň****Hlavná diagnóza K63-1**

C96.5	Multifokálna a unisyst.histiocytóza z Langerhansových buniek	E76.9	Porucha metabol.glykozaminoglykánú,b.n.
C96.6	Unifokálna histiocytóza z Langerhansových buniek	E77.0	Porucha posttranslančnej modifikácie lyzozómových enzýmov
D76.1	Hemofagocytová lymfocytóza	E77.1	Porucha odbúrania glykoproteínov
D76.2	Hemofagocytový syndróm spojený s infekciou	E77.8	Iná porucha metabolizmu glykoproteínov
D76.3	Iný syndróm histiocytózy	E77.9	Porucha metabol.glykoproteínov,b.n.
D81.3	Deficit adenozyindezaminázy [ADA]	E78.0	Izolovaná hypercholesterolémia
D81.5	Nedostatok purín nukleozid-fosforylázy [PNP]	E78.1	Izolovaná hypertriacylglycerolémia
E70.0	Klasická fenylketonúria	E78.2	Zmiešaná hyperlipidémia
E70.1	Iná hyperfenylalaninémia	E78.3	Hyperchylomikronémia
E70.2	Porucha metabolizmu tyrozínu	E78.6	Nedostatok lipoproteínov
E70.3	Albinizmus	E78.8	Iná porucha metabolizmu lipoproteínov
E70.8	Iná porucha metabolizmu aromatických aminokyselín	E78.9	Porucha metabolizmu lipoproteínov,bližšie neurčená
E70.9	Porucha metaboliz.aromatic.amino.kyselín,b.n.	E79.0	Hyperurikémia bez znakov zápal.artritídy/tofovej dny
E71.0	Choroba javorového sirupu [Leucinóza]	E79.1	Leschov-Nyhanov syndróm
E71.1	Iná porucha metabolizmu aminokyselín s rozve.reťazcom	E79.8	Iná porucha metabolizmu purínu a pyrimidínu
E71.2	Porucha metab.amino.kyselín s rozve.reťazcom,b.n.	E79.9	Porucha metabol.purínu a pyrimidínu,b.n.
E72.0	Porucha transportu aminokyselín	E80.0	Dedičná erythropoetická porfýria
E72.1	Porucha metabolizmu aminokyselín obsahujúcich síru	E80.1	Porphyria cutanea tarda
E72.2	Porucha metabolického cyklu močoviny	E80.2	Iná porfýria
E72.3	Porucha metabolizmu lyzínu a hydroxylyzínu	E80.3	Porucha katalázy a peroxidázy
E72.4	Porucha metabolizmu ornitínu	E83.0	Porucha metabolizmu medi
E72.5	Porucha metabolizmu glycínu	E83.2	Porucha metabolizmu zinku
E72.8	Iná porucha metabol.amino.kyselín,bliž. určená	E83.30	Familiárna hypofosfatemická rachitída
E72.9	Porucha metabolizmu aminokyselín,bližšie neurčená	E83.31	Rachitída závislá od vitamínu D
E74.0	Choroba z nahromadenia glykogénu (glykogenóza)	E83.38	Iná porucha metabolizmu fosforu a fosfatáz
E74.2	Porucha metabolizmu galaktózy	E83.39	Porucha metabol.fosforu a fosfatáz,b.n.
E74.4	Porucha metabol.pyruvátu a porucha glukoneogenézy	E83.8	Iná porucha metabolizmu minerálov
E74.8	Iná porucha metabolizmu sacharidov,bližšie určená	E83.9	Porucha metabolizmu minerálov,bližšie neurčená
E74.9	Porucha metabolizmu sacharidov,bližšie neurčená	E88.0	Porucha metabol.plazmatických proteínov,n.i.
E75.3	Sfingolipidóza,bližšie neurčená	E88.1	Lipodystrofia,nezatriedená inde
E75.5	Iná porucha ukladania lipidov	E88.2	Lipomatóza,nezatriedená inde
E75.6	Porucha ukladania lipidov,bližšie neurčená	E88.3	Syndróm z rozpadu nádoru (tumor lysis syndrome)
E76.0	Mukopolysacharidóza,typ I	E88.8	Iná bližšie určená metabolická porucha
E76.1	Mukopolysacharidóza,typ II	E88.9	Metabolická porucha,bližšie neurčená
E76.2	Iná mukopolysacharidóza	P70.3	latrogénna hypoglykémia u novorodenca
E76.3	Mukopolysacharidóza,bližšie neurčená	P70.4	Iná hypoglykémia u novorodenca
E76.8	Iná porucha metabolizmu glykozaminoglykánú		

**Hlavná diagnóza K63-2**

E70.2	Porucha metabolizmu tyrozínu	E72.8	Iná porucha metabol.amino.kyselín,bliž. určená
E71.1	Iná porucha metabolizmu aminokyselín s rozve.reťazcom	E74.0	Choroba z nahromadenia glykogénu (glykogenóza)
E72.2	Porucha metabolického cyklu močoviny	E78.6	Nedostatok lipoproteínov

**ADRG K64 Endokrinopatie**

HDg v tabu ke K64-1

**DRG K64A Endokrinopatie, s komplexnou diagnózou a ve mi ajkými CC**

HDg v tabu ke K64-2 a PCCL &gt; 3

**DRG K64B Endokrinopatie, vek < 6 rokov s komplexnou diagnózou alebo s ve mi ajkými CC**

Vek &lt; 6 r. a (HDg v tabu ke K64-2 alebo PCCL &gt; 3)

**DRG K64C Endokrinopatie, vek > 5 rokov s komplexnou diagnózou, s ve mi ajkými CC alebo s komplexnou rádiojóddiagnostikou**

Min. 1 HDg v tabu ke K64-3 alebo výk. v tabu ke K64-4 alebo PCCL &gt; 3

**DRG K64D Endokrinopatie, vek > 5 rokov, bez komplexnej diagnózy, bez ve mi ajkých CC, bez komplexnej rádiojóddiagnostiky****Hlavná diagnóza K64-1**

A18.7	Tuberkulóza nadobličiek (E35.1*)	E05.1	Hypertyreóza s jedným toxickým tyreoidálnym uzlom
C73	Zhubný nádor štítnej žľazy	E05.2	Hypertyreóza s toxickou viacuzlovou strumou
C74.0	Zhubný nádor kôry nadobličky	E05.3	Hypertyreóza zapríč.ektopickým tkan.ŠŽ
C74.1	Zhubný nádor drene nadobličky	E05.4	Hypertyreóza zapríč.umelo(hyperthyreosis factitia)
C74.9	Zhubný nádor nadobličky,blížšie neurčený	E05.5	Tyreotoxická kríza
C75.0	Zhubný nádor pršítnej žľazy	E05.8	Iná hypertyreóza
C75.1	Zhubný nádor podmozgovej žľazy	E05.9	Hypertyreóza,blížšie neurčená
C75.8	Zhubný nádor s postih.viacerých žliaz,blíž.neurč.	E06.0	Akútna tyreoiditída
C75.9	Zhubný nádor žliaz s vnútorným vylučovaním,blíž.neurč.	E06.1	Subakútna tyreoiditída
C79.7	Sekundárny zhubný nádor nadobličky	E06.2	Chronická tyreoiditída s prechodnou hypertyreózou
D13.7	Nezhubný nádor endokrinného pankreasu	E06.3	Autoimunitná tyreoiditída
D34	Nezhubný nádor štítnej žľazy	E06.4	Tyreoiditída zapríčinená liekom
D35.0	Nezhubný nádor nadobličky	E06.5	Iná chronická tyreoiditída
D35.1	Nezhubný nádor pršítnej žľazy	E06.9	Tyreoiditída,blížšie neurčená
D35.2	Nezhubný nádor podmozgovej žľazy	E07.0	Hypersekrcia kalcitonínu
D35.7	Nezhubný nádor iných,blíž.urč.žliaz s vnút.vylučovaním	E07.1	Dyshormonogénna struma (hrvoľ)
D35.8	Nezhubný nádor viacerých žliaz s vnútorným vylučovaním	E07.8	Iná choroba štítnej žľazy, blížšie určená
D35.9	Nezhubný nádor žľazy s vnút.vylučovaním,blíž.neurč.	E07.9	Choroba štítnej žľazy, blížšie neurčená
D44.0	Nádor s neurčitým/neznam.správaním:štítna žľaza	E16.0	Hypoglykémia zapríčinená liekmi, bez kómy
D44.1	Nádor s neurčitým/neznam.správaním:nadoblička	E16.1	Iná hypoglykémia
D44.2	Nádor s neurčitým/neznam.správaním:pršítina žľaza	E16.3	Zvýšená sekrcia glukagónu
D44.3	Nádor s neurčitým/neznam.správaním:podmozg.žľaza	E16.8	Iná porucha vnút.sekrcie podžal.žľazy,b.u.
D44.8	Nádor s neurčitým/neznam.správaním:viac.endokrinné žľazy	E16.9	Porucha vnút.sekrcie podžal.žľazy,b.n.
D44.9	Nádor s neurčitým/neznam.správaním:blíž.n.žľaza s vnút.vyluč.	E20.0	Idiopatická hypoparatyreóza
E00.0	Vrodený syndróm z nedostatku jódu,neurologický typ	E20.8	Iná hypoparatyreóza
E00.1	Vrodený syndróm z nedostatku jódu,myxedémový typ	E20.9	Hypoparatyreóza,blížšie neurčená
E00.2	Vrodený syndróm z nedostatku jódu,zmiešaný typ	E21.0	Primárna hyperparatyreóza
E00.9	Vrodený syndróm z nedostatku jódu,blížšie neurčený	E21.1	Sekundárna hyperparatyreóza,nezatriedená inde
E01.0	Difúzna struma zapríč.nedostatkóm jódu (endemická)	E21.2	Iná hyperparatyreóza
E01.1	Viacuzlová struma zapríč.nedostatkóm jódu (endemická)	E21.3	Hyperparatyreóza,blížšie neurčená
E01.2	Struma zapríč.nedostatkóm jódu (endemická),b.n.	E21.4	Iná blížšie určená choroba pršítntnych žliaz
E01.8	Iná chor.ŠŽ spojená s nedost.jódu a pridruž.stavy	E21.5	Choroba pršítntnych žliaz,blížšie neurčená
E02	Subklinická hypotyreóza z nedostatku jódu	E22.0	Akromegália a pituitárny gigantizmus
E03.0	Vrodená hypotyreóza s difúznou strumou	E22.1	Hyperprolaktinémia
E03.1	Vrodená hypotyreóza bez strumy	E22.2	Synd.nepriemer.sekrcie antidiuretického hormónu(SIADH)
E03.2	Hypotyreóza zapríč liek.a i.látkami exogénneho pôv.	E22.8	Iná hyperfunkcia hypofýzy
E03.3	Poinfekčná hypotyreóza	E22.9	Hyperfunkcia hypofýzy,blížšie neurčená
E03.4	Získaná atrofia štítnej žľazy	E23.0	Hypopituitarizmus
E03.8	Iná hypotyreóza,blížšie určená	E23.1	Hypopituitarizmus zapríčinený liekom
E03.9	Hypotyreóza,blížšie neurčená	E23.2	Diabetes insipidus
E04.0	Netoxická difúzna struma	E23.3	Dysfunkcia hypotalamu,nezatriedená inde
E04.1	Netoxický solitárny uzol štítnej žľazy	E23.6	Iná choroba hypofýzy
E04.2	Netoxická viacuzlová struma	E23.7	Choroba hypofýzy,blížšie neurčená
E04.8	Iná netoxická struma,blížšie určená	E24.0	Centrálny Cushingov syndróm
E04.9	Netoxická struma,blížšie neurčená	E24.1	Nelsonov syndróm
E05.0	Hypertyreóza s difúznou strumou	E24.2	Cushingov syndróm zapríčinený liekom



E24.3	Ektopický ACTH-syndróm	E31.8	Iná polyglandulárna dysfunkcia
E24.4	Pseudo-Cushingov syndróm zapríčinený alkoholom	E31.9	Polyglandulárna dysfunkcia, bližšie neurčená
E24.8	Iný Cushingov syndróm	E34.0	Karcinoidový syndróm
E24.9	Cushingov syndróm, bližšie neurčený	E34.1	Iná hypersekrécia črevných hormónov
E25.00	Adrenogenit. por., typ 3 (nedost. 21-hydrox.), klas. for.	E34.2	Ektopická sekrécia hormónov, nezatriedená inde
E25.01	Adrenogenit. por., typ 3 (nedost. 21-hydrox.), for. s nesk. nás.	E34.3	Nízky vzrast, nezatriedený inde
E25.08	Iná vrod. adrenogenitálna por. spoj. s nedost. enz.	E34.50	Syndróm čiastočnej rezistencie na androgény
E25.09	Vrod. adrenogenitálna por. spoj. s nedost. enz., b.n.	E34.51	Syndróm kompletnej rezistencie na androgény
E25.8	Iná adrenogenitálna porucha	E34.59	Syndróm rezistencie na androgény, bližšie neurčený
E25.9	Adrenogenitálna porucha, bližšie neurčená	E34.8	Iná bližšie určená endokrinná porucha
E26.0	Primárny hyperaldosteronizmus	E34.9	Endokrinná porucha, bližšie neurčená
E26.1	Sekundárny hyperaldosteronizmus	E89.0	Hypotyreóza po lekárskom výkone
E26.8	Iný hyperaldosteronizmus	E89.2	Hypoparatyreóza po lekárskom výkone
E26.9	Hyperaldosteronizmus bližšie neurčený	E89.3	Hypopituitarizmus po lekárskom výkone
E27.0	Iná hyperfunkcia kôry nadobličiek	E89.5	Hypofunkcia semenníkov po lekárskom výkone
E27.1	Prim. nedostatočnosť kôry nadoblič. (Addisonova chor.)	E89.6	Hypofunkcia kôry nadoblič./drene nadoblič. po lek. výkone
E27.2	Addisonova kríza	E89.8	Iná endokr. a metabol. porucha po lek. výkone
E27.3	Nedostatočnosť kôry nadobličiek zapríčinená liekmi	E89.9	Endokr. a metabol. porucha po lek. výk., b.n.
E27.4	Iná a bliž. neu. nedostatočnosť kôry nadobličiek	P72.1	Prechodná hypertyreóza u novorodenca
E27.5	Hyperfunkcia drene nadobličiek	Q56.0	Hermafroditizmus, nezatriedený inde
E27.8	Iná choroba nadobličiek, bližšie určená	Q56.1	Mužský pseudohermafroditizmus, nezatriedený inde
E27.9	Choroba nadobličiek, bližšie neurčená	Q56.2	Ženský pseudohermafroditizmus, nezatriedený inde
E29.0	Hyperfunkcia semenníkov	Q56.3	Pseudohermafroditizmus, bližšie neurčený
E29.1	Hypofunkcia semenníkov	Q56.4	Neurčité pohlavie, bližšie neurčené
E29.8	Iná porucha funkcie semenníkov	Q89.1	Vrodená chyba nadobličiek
E29.9	Porucha funkcie semenníkov, bližšie neurčená	Q89.2	Vrodená chyba iných žliaz s vnútorným vylučovaním
E30.0	Oneskorená puberta	Q99.0	Chiméra 46,XX/46,XY
E30.1	Predčasná puberta	Q99.1	Pravý hermafrodit 46,XX
E30.8	Iná porucha puberty	R94.6	Abnormálne výsledky funkčných vyšetrení štítnej žľazy
E30.9	Porucha puberty, bližšie neurčená	R94.7	Abnormálne výsledky vyšetrení iných endokrinných funkcií
E31.0	Autoimunitná polyglandulárna insuficiencia	S11.1	Otvorená rana postihujúca štítnu žľazu
E31.1	Polyglandulárna hyperfunkcia	S37.81	Poranenie nadobličky

**Hlavná diagnóza K64-2**

C74.0	Zhubný nádor kôry nadobličiek	E05.5	Tyreotoxická kríza
C74.1	Zhubný nádor drene nadobličky	E22.2	Synd. neprimer. sekrécie antidiuretického hormónu (SIADH)
C74.9	Zhubný nádor nadobličky, bližšie neurčený	E27.2	Addisonova kríza

**Diagnóza K64-3**

C74.0	Zhubný nádor kôry nadobličiek	E05.5	Tyreotoxická kríza
C74.1	Zhubný nádor drene nadobličky	E22.2	Synd. neprimer. sekrécie antidiuretického hormónu (SIADH)
C74.9	Zhubný nádor nadobličky, bližšie neurčený	E24.0	Centrálny Cushingov syndróm
C75.8	Zhubný nádor s postih. viacerých žliaz, bliž. neurč.	E27.2	Addisonova kríza

**Výkon K64-4**

35128.3‡	Scint. celotelová po diagn. dávke rádiojódu s 1 SPECT	35128.6‡	Scint. celotelová po diagn. d. rádiojódu s viac ako 1 SPECT/CT
35128.4‡	Scint. celotel. po diagn. dávke rádiojódu. s viac ako 1SPECT záz. n.	35330.1‡	Celotelová scintigrafia pri liečbe 177Lu-PSMA
35128.5‡	Scint. celotelová po diagn. dávke rádiojódu s 1 SPECT/CT	35330.2‡	Celotelová scintigrafia pri liečbe 177Lu-DOTA peptidmi

**ADRG K77****Komplexná liečba pri multirezistentných bakteriálnych kmeňoch pri endokrinných ochoreniach, poruchách výživy a metabolizmu**

Výk. v tabu ke K25-1

**DRG K77Z****Komplexná liečba pri multirezistentných bakteriálnych kmeňoch pri endokrinných ochoreniach, poruchách výživy a metabolizmu****Výkon K25-1**

Pozri stranu 334.

**ADRG-skupiny 901, 902****OP-výkony nesúvisiace s HDg**

OP-výkony nesúvisiace s HDg

**DRG-skupiny 901A, 901B, 901C, 901D, 902Z**

SK-DRG-2025 Definícia príručka



# **MDC 11**

Choroby močového systému



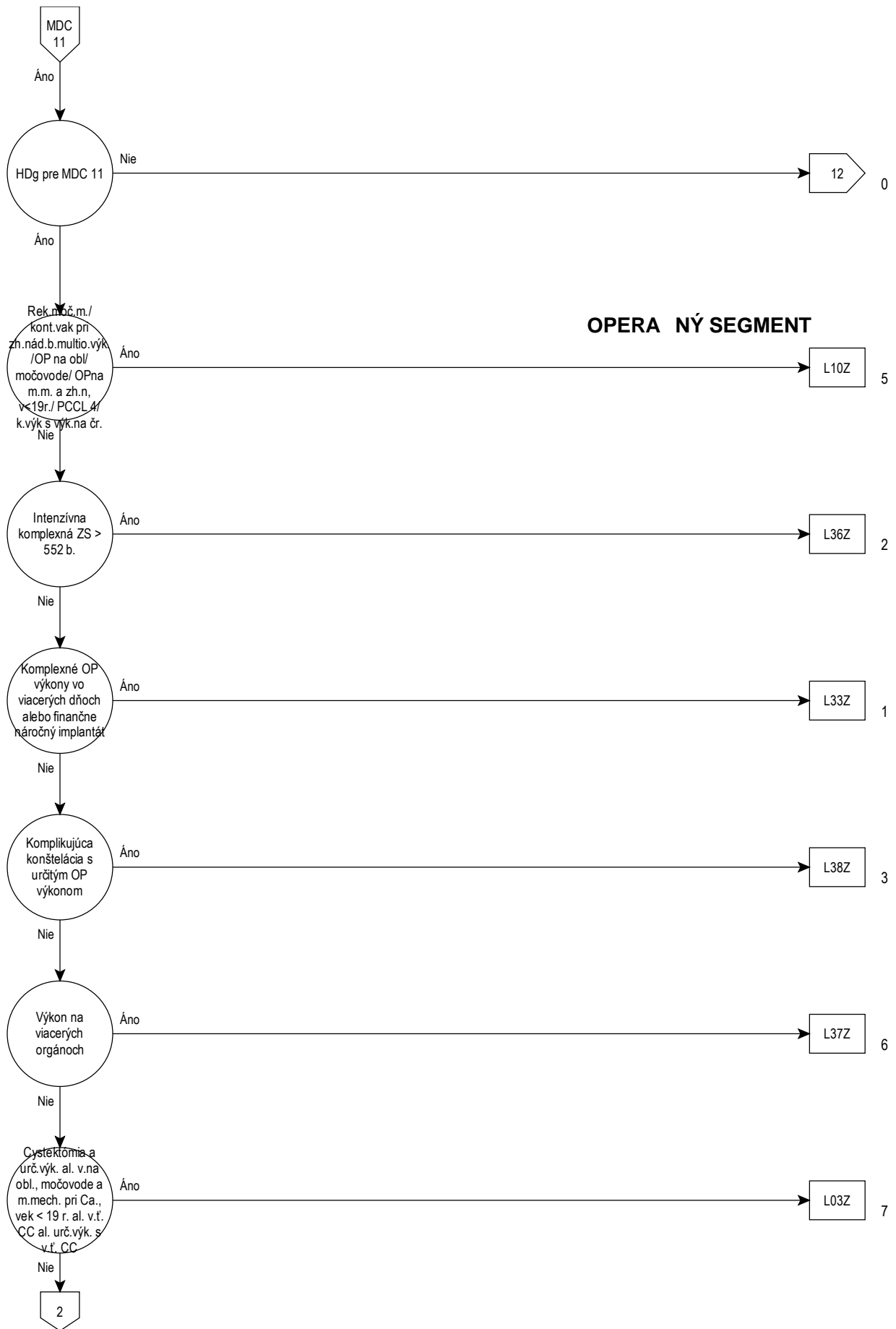

**OPERA NÝ SEGMENT**



11

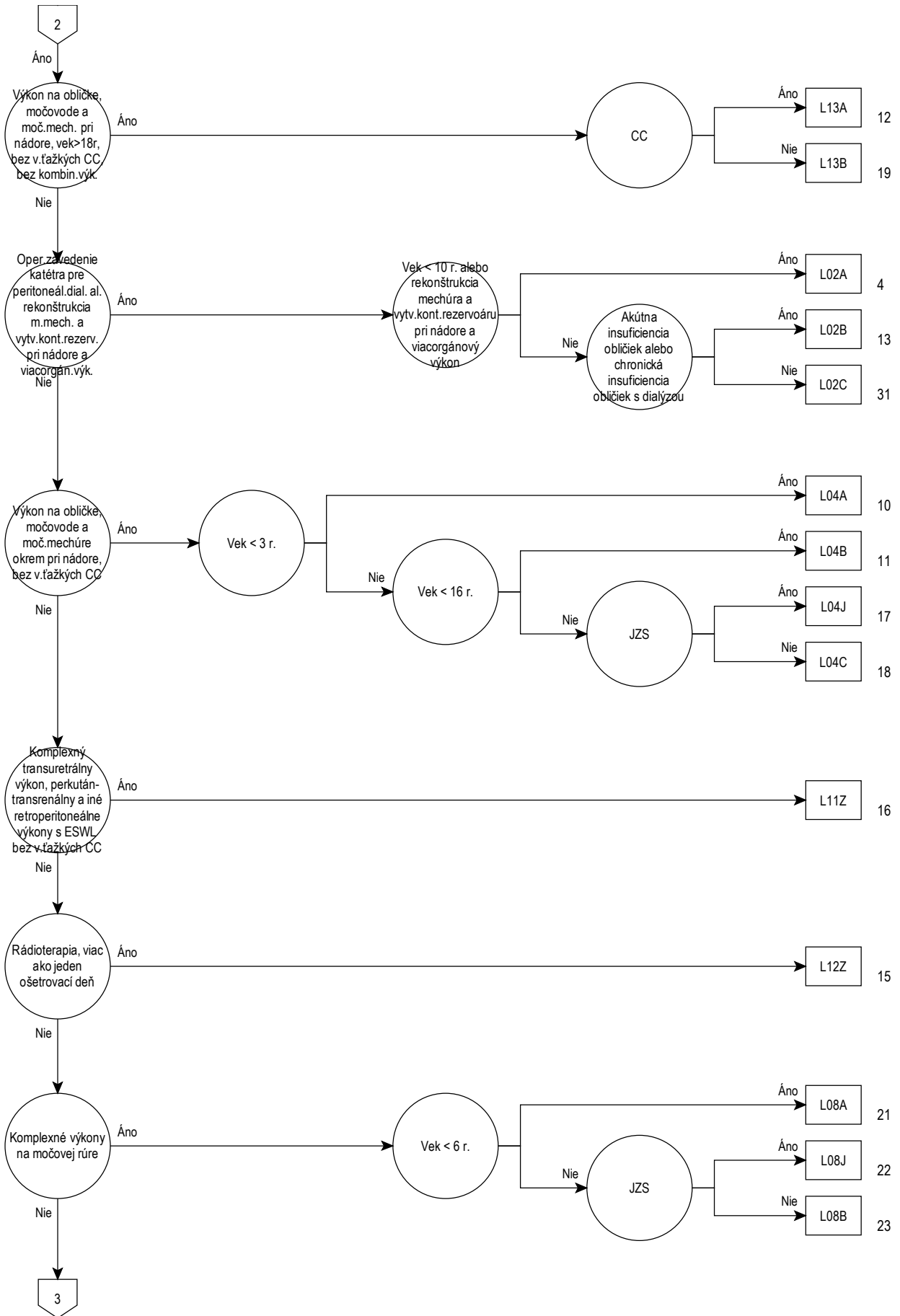

11

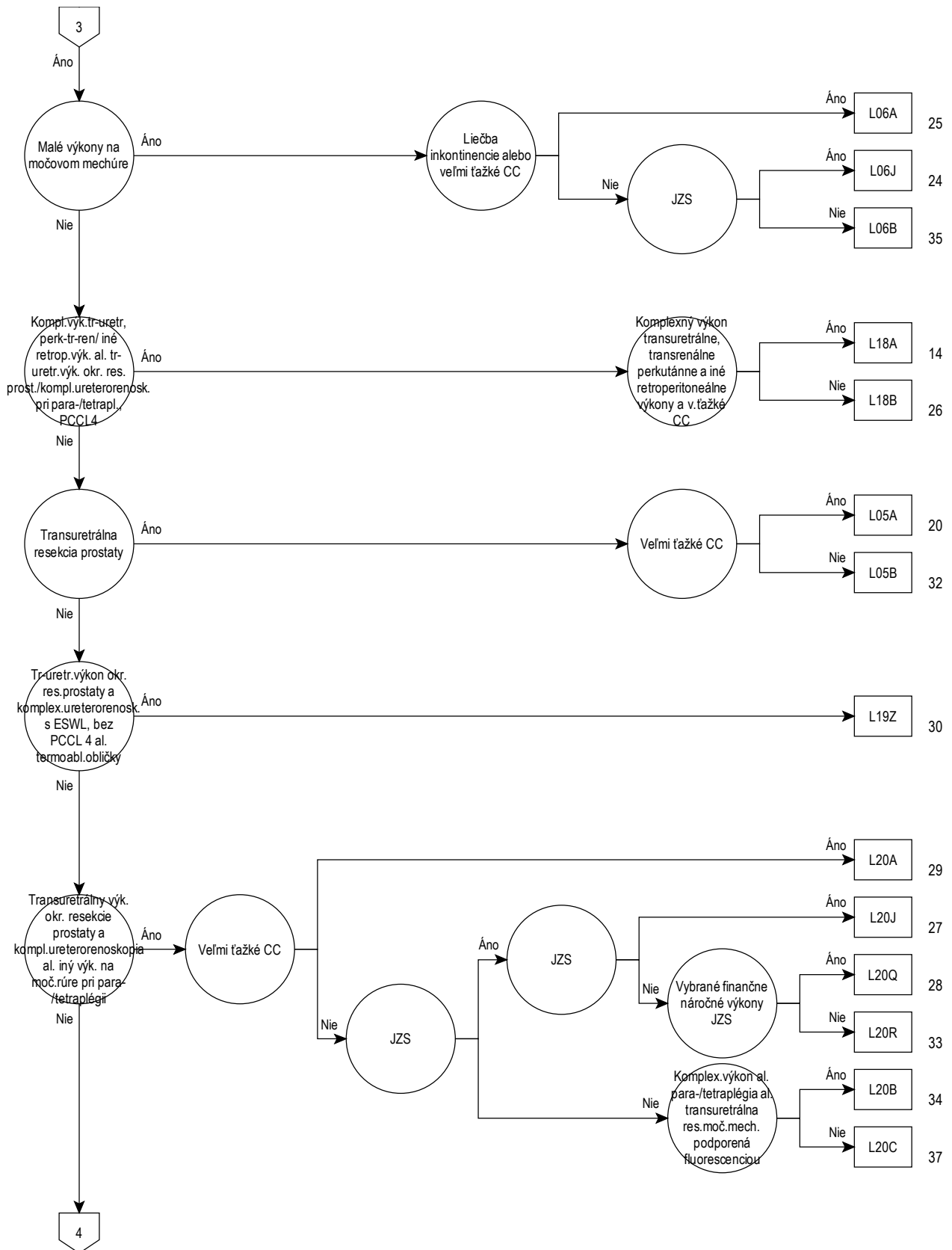

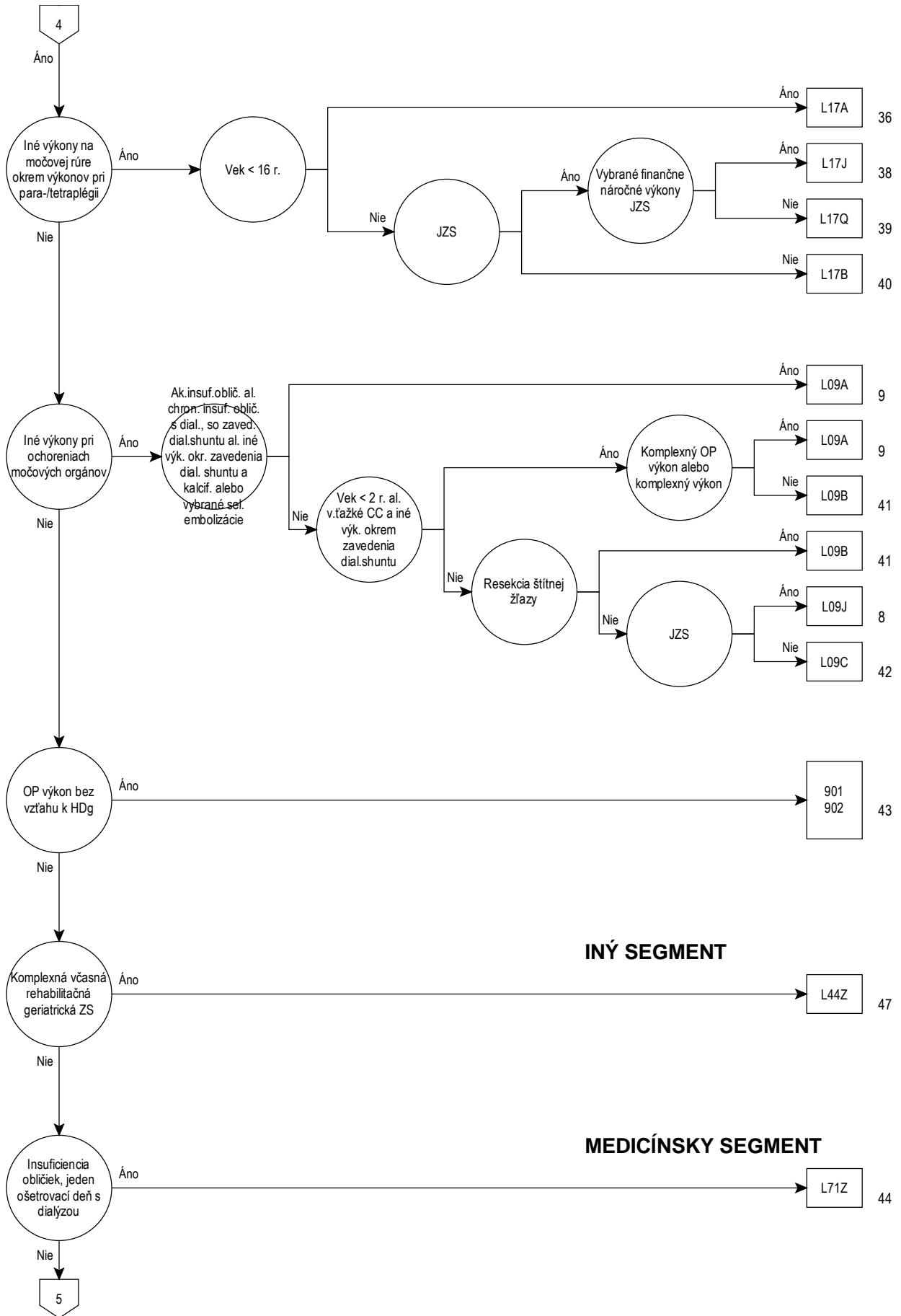

11



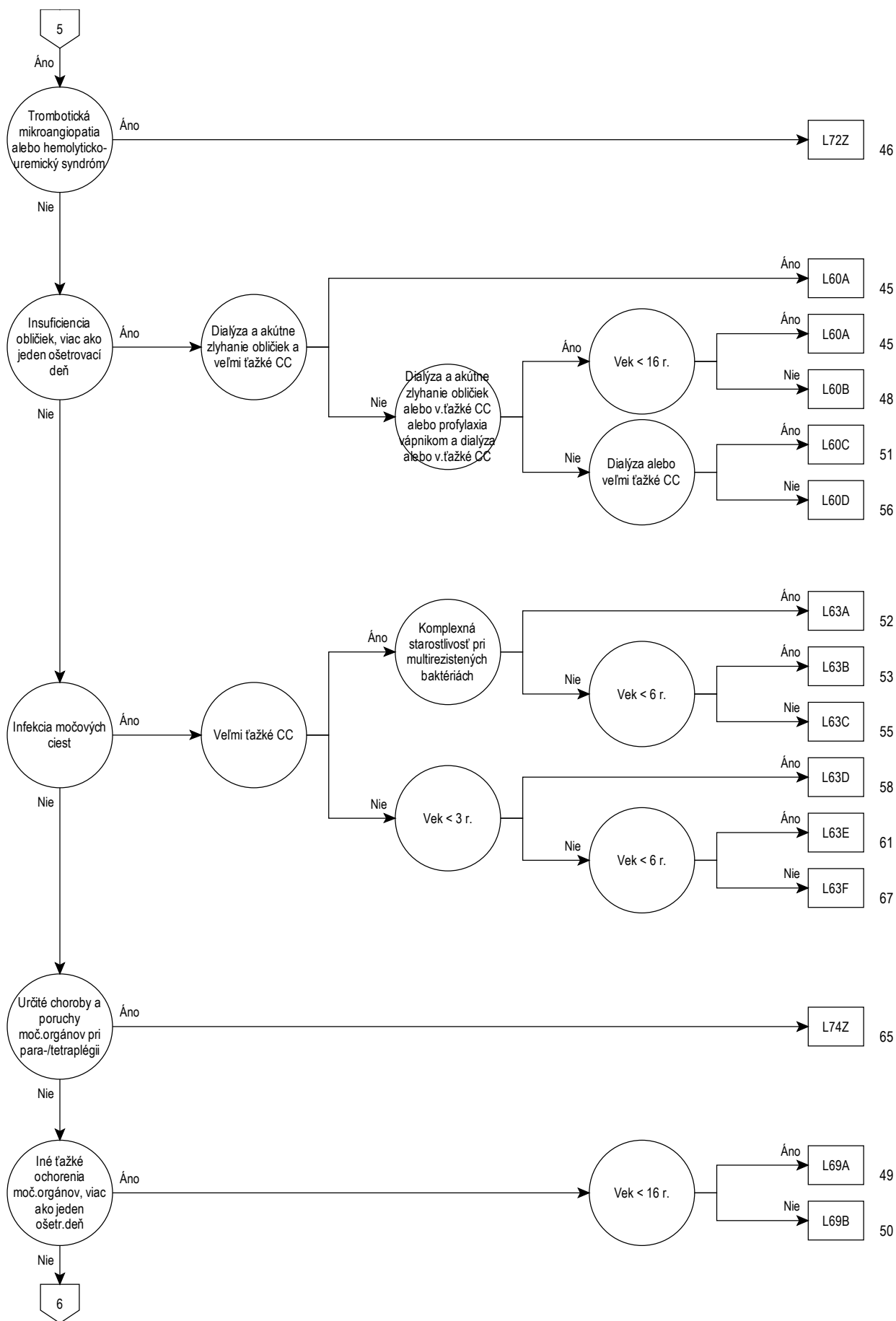

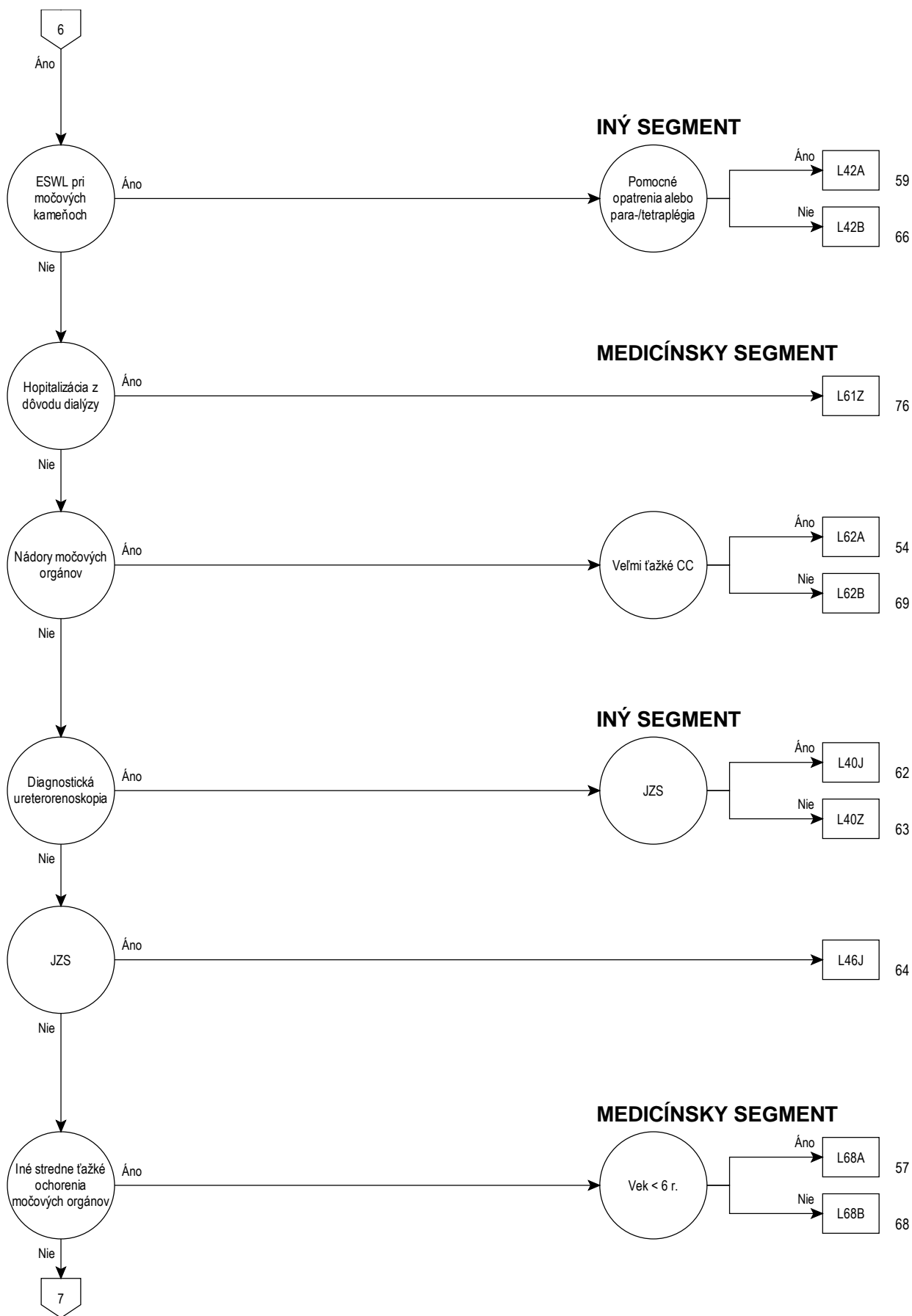

11

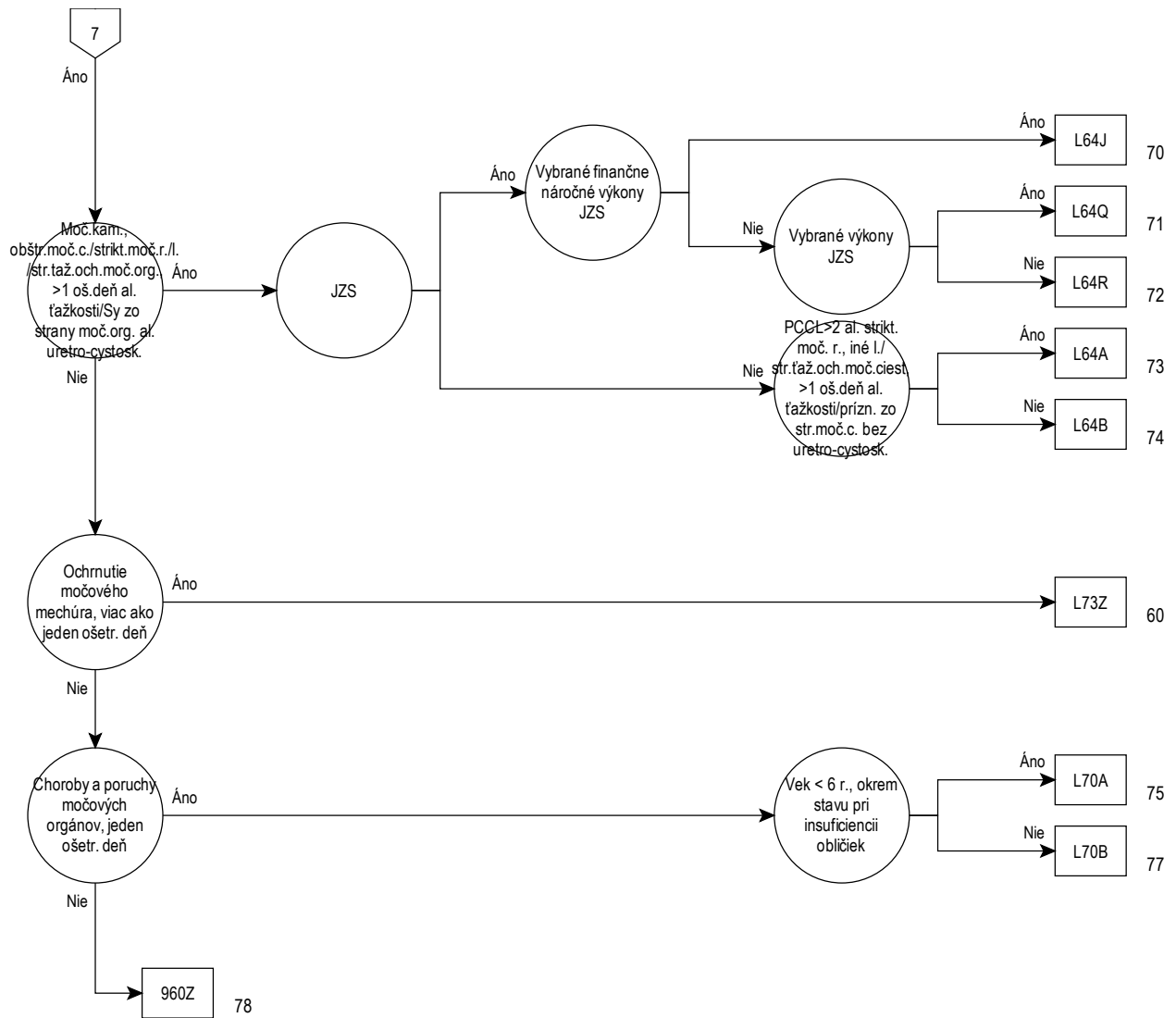



## Rozhodovacia logika MDC 11

HDg v tabu ke MDC11-0 alebo HDg v tabu ke MDC11-0 a Komplexná intenzívna ZS &gt; 552 bodov

## Hlavná diagnóza pre MDC 11 (MDC11-0)

A18.1	Tuberkulóza močovopohlavnej sústavy	M10.32	Dna zaprič.poruch.funkcie oblič.s postih.nadlaktia
A98.5	Hemoragická horúčka s renálnym syndrómom	M10.33	Dna zaprič.poruch.funkcie oblič.s postih.predlak.
B65.0	Schistosomóza zapríčinená Schistosoma haematobium	M10.34	Dna zaprič.poruch.funkcie oblič.s postih.ruky
B90.1	Následky tuberkulózy močovopohlavnej sústavy	M10.35	Dna zaprič.poruch.funkcie oblič.s postih.panvy a stehna
C64	Zhubný nádor obličky okrem obličkovej panvičky	M10.36	Dna zaprič.poruch.funkcie oblič.s postih.predkol.
C65	Zhubný nádor obličkovej panvičky	M10.37	Dna zaprič.poruch.funkcie oblič.s postih.čl.a nohy
C66	Zhubný nádor močovodu	M10.38	Dna zaprič.poruch.funkcie oblič.s postih.na i.mieste
C67.0	Zhubný nádor trigonum močového mechúra	M10.39	Dna zaprič.poruch.funkcie oblič.s postih.miesto bliž.neurč.
C67.1	Zhubný nádor klenby močového mechúra	M31.1	Trombotická mikroangiopatia
C67.2	Zhubný nádor bočnej steny močového mechúra	N00.0	Akútny nefritický syndróm:malé abnormality glomerulov
C67.3	Zhubný nádor prednej steny močového mechúra	N00.1	Akútny nefritický synd.:fok.a segm.lézie glomerulov
C67.4	Zhubný nádor zadnej steny močového mechúra	N00.2	Akútny nefritický synd.:dif.membránová glomerulonefrit.
C67.5	Zhubný nádor krčka močového mechúra	N00.3	Akútny nefritický synd.:dif.mezangioprolif.glomerulonefrit.
C67.6	Zhubný nádor ústia močovodu	N00.4	Akútny nefritický synd.:dif.endokap.prolif.glomerulonefrit.
C67.7	Zhubný nádor urachu	N00.5	Akútny nefritický synd.:dif.mezangiokap.glomerulonefrit.
C67.8	Zhubný nádor močového mechúra,presah.viac.obl.	N00.6	Akútny nefritický synd.:chor.denzných depozitov
C67.9	Zhubný nádor močového mechúra,bližšie neurčený	N00.7	Akútny nefritický synd.:dif.glomerulonefrit.s výrastkami
C68.0	Zhubný nádor močovej rúry	N00.8	Akútny nefritický synd.: iné morfológické zmeny
C68.1	Zhubný nádor parauretrálnej žlazy	N00.9	Akútny nefritický synd.:morfol.zmena,bliž.neurč.
C68.8	Zhubný nádor močových orgánov presah.viac.obl.	N01.0	Rýchlo progred.nefritický synd.:malé abn.glomerulov
C68.9	Zhubný nádor bližšie neurčených močových orgánov	N01.1	Rýchlo progred.nefrit.synd.:fok.a segm.lézie glomer.
C79.0	Sekundárny zhubný nádor obličky a obličkovej panvičky	N01.2	Rýchlo progred.nefrit.ynd.:dif.membránová glom.nefrit.
C79.1	Sekundárny zhubný nádor moč.mechúra a i.a b.neurč.moč.org.	N01.3	Rýchlo progred.nefrit.synd.:dif.mezangioprolif.glom.nefrit.
D09.0	Karcinóm in situ močového mechúra	N01.4	Rýchlo progred.nefrit.synd.:dif.endokap.prolif.glom.nefrit.
D09.1	Karcinóm in situ iných a bliž.neurč.močových org.	N01.5	Rýchlo progred.nefrit.synd.:dif.mezangiokap.glomerulonefrit.
D30.0	Nezhubný nádor obličky	N01.6	Rýchlo progred.nefritický synd.:chor.denzných depozitov
D30.1	Nezhubný nádor obličkovej panvičky	N01.7	Rýchlo progred.nefritický synd.:dif.glomerulonefrit.s výras.
D30.2	Nezhubný nádor močovodu	N01.8	Rýchlo progred.nefritický synd.:i.morfol.zemny
D30.3	Nezhubný nádor močového mechúra	N01.9	Rýchlo progred.nefritický synd.:morfol.zmena,b.n.
D30.4	Nezhubný nádor močovej rúry	N02.0	Recid.a pretrv.hematúria:malé abn.glomerulov
D30.7	Nezhubný nádor iných močových orgánov	N02.1	Recid.a pretrv.hematúria:fok.a segm.lézie glomerulov
D30.9	Nezhubný nádor močového orgánu,bližšie neurčeného	N02.2	Recid.a pretrv.hematúria:dif.membránová glomerulonefrit.
D41.0	Nádor s neurčitým/nezná.m.správaním:oblička	N02.3	Recid.a pretrv.hematúria:dif.mezangioprolif glomerulonefrit.
D41.1	Nádor s neurčitým/nezná.m.správaním:obličková panvička	N02.4	Recid.a pretrv.hematúria:dif.endokap.prolif glomerulonefrit.
D41.2	Nádor s neurčitým/nezná.m.správaním:močovod	N02.5	Recid.a pretrv.hematúria:dif.mezangiokap glomerulonefrit.
D41.3	Nádor s neurčitým/nezná.m.správaním:močová rúra	N02.6	Recid.a pretrv.hematúria:chor.denzných depozitov
D41.4	Nádor s neurčitým/nezná.m.správaním:močový mechúr	N02.7	Recid.a pretrv.hematúria:dif.glomerulonefrit.s výrastkami
D41.7	Nádor s neurčitým/nezná.m.správaním:i.moč.org.	N02.8	Recid.a pretrv.hematúria:iné morfol.zmeny
D41.9	Nádor s neurčitým/nezná.m.správaním:bliž.neurč.moč.org.	N02.9	Recid.a pretrv.hematúria:morfol.zmena,bliž.neurč.
E59.3	Hemolyticko-uremický syndróm	N03.0	Chron.nefritický syndróm:malé abn.glomerulov
E10.20	DM 1.typu:s obličk.kompl.,kompenz.	N03.1	Chron.nefritický synd.:fok.a segm.lézie glomerulov
E10.21	DM 1.typu:s obličk.kompl.,dekomp.	N03.2	Chron.nefritický synd.:dif.membránová glomerulonefrit.
E11.20	DM 2.typu:s obličk.kompl.,kompenz.	N03.3	Chron.nefritický synd.:dif.mezangioprolif.glomerulonefrit.
E11.21	DM 2.typu:s obličk.kompl.,dekomp.	N03.4	Chron.nefritický synd.:dif.endokap.prolif.glomerulonefrit.
E12.20	DM spojený s podvýž.:s obličk.kompl.,kompenz.	N03.5	Chron.nefritický synd.:dif.mezangiokap.glomerulonefrit.
E12.21	DM spojený s podvýž.:s obličk.kompl.,dekomp.	N03.6	Chron.nefritický synd.:chor.denzných depozitov
E13.20	Iný DM,bliž.ur.:s obličk.kompl.,kompez.	N03.7	Chron.nefritický synd.:dif.glomerulonefrit.s výrastkami
E13.21	Iný DM,bliž.ur.:s obličk.kompl.,dekomp.	N03.8	Chron.nefritický synd.:i.morfol.zmeny
E14.20	DM,bliž.neu.:s obličk.kompl.,kompenz.	N03.9	Chron.nefritický synd.:morfol.zmena,bliž.neurč.
E14.21	DM,bliž.neu.:s obličk.kompl.,dekomp.	N04.0	Nefrotický syndróm:malé abnormality glomerulov
E87.7	Preťaženie tekutinou	N04.1	Nefrotický synd.:fok.a segm.lézie glomerulov
F45.34	Somatoformná autonómna dysfunk.moč.pohl.súst.	N04.2	Nefrotický synd.:dif.membránová glomerulonefrit.
G95.80	Obrna moč.mechúcha pri poškodení horného motoneurónu	N04.3	Nefrotický synd.:dif.mezangioprolif.glomerulonefrit.
G95.81	Obrna moč.mechúra pri poškodení dolného motoneurónu	N04.4	Nefrotický synd.:dif.endokap.prolif.glomerulonefrit.
I12.00	Hypertenzná chor.oblič.s obličk.zlyh.bez prej.hypert.krízy	N04.5	Nefrotický synd.:dif.mezangiokap.glomerulonefrit.
I12.01	Hypertenzná chor.oblič.s obličk.zlyh.s prej.hypert.krízy	N04.6	Nefrotický syndróm:choroba denzných depozitov
I12.90	Hypertenzná chor.oblič.bez obličk.zlyh.bez prej.hypert.krízy	N04.7	Nefrotický synd.:dif.glomerulonefrit.s výrastkami
I12.91	Hypertenzná chor.oblič.bez obličk.zlyh.s prej.hypert.krízy	N04.8	Nefrotický syndróm: iné morfológické zmeny
I13.10	Hypert.chor.srd.a oblič.s obličk.zlyh.,bez.hypert.kríz.	N04.9	Nefrotický synd.:morfol.zmena,bliž.neurč.
I13.11	Hypert.chor.srd.a oblič.s obličk.zlyh.,s hypert.kríz.	N05.0	Nefritický synd.bliž.neurč.malé abn.glomerulov
I72.2	Aneuryzma a disekcia obličkovej tepny	N05.1	Nefritický synd.bliž.neurč.fok.a segm.lézie glomerulov
I82.3	Embólia a trombóza obličkovej žily	N05.2	Nefritický synd.bliž.neurč.dif.membránová glomerulonefrit.
M10.30	Dna zaprič.poruch.funkcie oblič.na viac.m.	N05.3	Nefritický synd.bliž.neurč.dif.mezangioprolif.glomerulonefrit.
M10.31	Dna zaprič.poruch.funkcie oblič.s postih.v obl.pleca	N05.4	Nefritický synd.bliž.neurč.dif.endokap.prolif.glomerulonefrit.

N05.5	Nefritický synd.bliž.neurč.dif.mezangiokap.glomerulonefrit.	N18.1	Chronická choroba obličiek,1.štádium
N05.6	Nefritický synd.bliž.neurč.chor.denzných depozitov	N18.2	Chronická choroba obličiek,2.štádium
N05.7	Nefritický synd.bliž.neurč.dif.glomerulonefrit.s.výrastkami	N18.3	Chronická choroba obličiek,3.štádium
N05.8	Nefritický synd.bliž.neurč.i.morfol.zmeny.	N18.4	Chronická choroba obličiek,4.štádium
N05.9	Nefritický synd.bliž.neurč.morfol.zmena,bliž.neurč.	N18.5	Chronická choroba obličiek,5.štádium
N06.0	Izolovaná proteinúria s morfol.zmenami.malé abn.glomerulov	N18.80	Jednostranná chronická porucha funkcie obličky
N06.1	Izolovaná proteinúria s morfol.zmen.fok.a.segm.lézie glomer.	N18.89	Iná chronická choroba obličiek,štádium,b.n.
N06.2	Izol.proteinúria s morfol.zmen.difúz.membrán.glom.nefrit.	N18.9	Chronická choroba obličiek,bližšie neurčená
N06.3	Izol.protein.s morfol.zmen.dif.mezangioprolif.glom.nefrit.	N19	Zlyhanie obličiek,bližšie neurčené
N06.4	Izol.protein.s morfol.zmen.dif.endokap.prolif.glom.nefrit.	N20.0	Konkrement obličky
N06.5	Izol.proteinúria s morfol.zmen.dif.mezangiokap.glom.nefrit.	N20.1	Konkrement močovodu
N06.6	Izol.proteinúria s morfol.zmen.chor.denzných depozitov	N20.2	Konkrement obličky s konkrementom močovodu
N06.7	Izol.proteinúria s morfol.zmen.dif.glom.nefrit.s.výrastkami	N20.9	Močový konkrement,bližšie neurčený
N06.8	Izolovaná proteinúria s morfol.zmen.dif.glom.nefrit.s.výras.	N21.0	Konkrement močového mechúra
N06.9	Izolovaná proteinúria s morfol.zmen.morf.zmen.bliž.neurč.	N21.1	Konkrement močovej rúry
N07.0	Hereditár.nefropatia,nezatr.i.malé abn.glomerulov	N21.8	Konkrement inej dolnej časti močovej sústavy
N07.1	Hereditár.nefropatia,nezatr.i.fokál.a.segm.lézie glomerulov	N21.9	Konkrement dolnej časti močovej sústavy,b.n.
N07.2	Hereditár.nefropatia,nezatr.i.difúz.membránová glom.nefrit.	N22.0	Močový konkrement pri schistosomóze (bilharzióze)
N07.3	Hereditár.nefropatia,nezatr.i.difúz.mezangioprolif.glom.nefrit.	N22.8	Konkrement močovej sústavy pri iných chor.zatried.i.
N07.4	Hereditár.nefropatia,nezatr.i.dif.endokap.prolif.glom.nefrit.	N23	Obličková kolika,bližšie neurčená
N07.5	Hereditár.nefropatia,nezatr.i.dif.mezangiokap.glom.nefrit.	N25.0	Renálna osteodystrofia
N07.6	Hereditár.nefropatia,nezatr.i.chor.denzných depozitov	N25.1	Nefrogénny diabetes insipidus
N07.7	Hereditár.nefropatia,nezatr.i.dif.glom.nefrit.s.výrastkami	N25.8	Iná choroba vyplývajúca z pošk.funkcie oblič.tubulov
N07.8	Hereditár.nefropatia,nezatr.i.i.morfol.zmeny	N25.9	Choroba vyplývajúca z pošk.funkcie oblič.tubulov,b.n.
N07.9	Hereditár.nefropatia,nezatr.i.morfol.zmena,b.n.	N26	Scvrknutá oblička,bližšie neurčená
N08.0	Glomerulová chor.pri infekč./parazit.chor.z.i.	N27.0	Malá oblička z neznámej príčiny,jednostranne
N08.1	Glomerulová choroba pri nádorových chorobách	N27.1	Malá oblička z neznámej príčiny,obojstranne
N08.2	Glomerul.chor.pri chorobách krvi a poruch.imunit.systému	N27.9	Malá oblička z neznámej príčiny,bližšie neurčená
N08.3	Glomerul.choroba pri DM	N28.0	Ischémia a infarkt obličky
N08.4	Glomerul.choroba pri i.endokrin.,nutričnej a metabol.chor.	N28.1	Cysta obličky, získaná
N08.5	Glomerul.chor.pri systémovej chorobe spojiva	N28.8	Iná choroba obličiek a močovodov,bližšie určená
N08.8	Glomerulová choroba pri iných.chorobách zatried.i..	N28.9	Choroba obličiek a močovodov,bližšie neurčená
N10	Akútna tubulointersticiálna nefritída	N29.0	Neskorý syfilis obličiek (A52.7†)
N11.0	Chron.neobštrukčná pyelonefritída spojená s refluxom	N29.1	Iná choroba obličiek a močovodov pri inf.a paraz.chor.z.i.
N11.1	Chronická obštrukčná pyelonefritída	N29.8	Iné choroby obličiek a močovodov pri i.chor.z.i.
N11.8	Iná chronická tubulointersticiálna nefritída	N30.0	Akútna cystitída
N11.9	Chronická tubulointersticiálna nefritída,b.n.	N30.1	Intersticiálna cystitída (chronická)
N12	Tubulointersticiálna nefritída,n.ako akút.,/chron.	N30.2	Iná chronická cystitída
N13.0	Hydronefróza s obštrukciou pyeloureterového prechodu	N30.3	Trigonitída
N13.1	Hydronefróza so striktúrou močovodu,n.i.	N30.4	Postradiačná cystitída
N13.2	Hydronefróza pri obštrukcii kameňom obličky a močovodu	N30.8	Iná cystitída
N13.3	Iná a bližšie neurčená hydronefróza	N30.9	Cystitída, bližšie neurčená
N13.4	Hydroureter	N31.0	Dráždivý neurogénny močový mechúr,nezatr.i.
N13.5	Zalomenie a striktúra močovodu bez hydronefrózy	N31.1	Reflexný neurogénny močový mechúr,nezatr.i.
N13.6	Pyonefros	N31.2	Atonický neurogénny močový mechúr,nezatr.i.
N13.7	Uropatia pri vezikoureterovom refluxe	N31.80	Nervosvalový moč.mech.s niz.poddajnosťou,org.fixovaný
N13.8	Iná obštrukčná a refluxová uropatia	N31.81	Hypo- a akontraktilita svalov moč.mech.bez nervovej poruchy
N13.9	Obštrukčná a refluxová uropatia, bližšie neurčená	N31.82	Instabilný mechúr bez nervovej poruchy
N14.0	Nefropatia zapríčinená analgetikami	N31.88	Iná nervosvalová dysfunkcia močového mechúra
N14.1	Nefropatia zapríč.liečivom,liekom/biologickou látkou	N31.9	Nervosvalová dysfunkcia močového mechúra,b.n.
N14.2	Nefropatia zapríč.bliž.neurč.liečivom,liekom/biolog.látkou	N32.0	Obštrukcia krčka močového mechúra
N14.3	Nefropatia zapríčinená ťažkými kovmi	N32.1	Vezikointestinálna fistula
N14.4	Toxická nefropatia,nezatriedená inde	N32.2	Fistula močového mechúra,nezatriedená inde
N15.0	Balkánska nefropatia	N32.3	Divertikul močového mechúra
N15.10	Absces obličky	N32.4	Ruptúra močového mechúra,neúrazová
N15.11	Perinefritický absces	N32.80	Hyperaktívny močový mechúr
N15.8	Iná tubulointersticiálna chor.obličiek,b.u.	N32.89	Iná choroba močového mechúra,bližšie určená
N15.9	ubulointersticiálna chor.obličiek,b.n.	N32.9	Choroba močového mechúra,bližšie neurčená
N16.0	Tubulointersticiálna chor.pri infekč./parazit.chor.zatried.i.	N33.0	Tuberkulózná cystitída (A18.1†)
N16.1	Tubulointersticiálna chor.pri nádor.chor.	N33.8	Choroba močového mechúra pri iných chor.z.i
N16.2	Tubulointersticiálna chor.oblič.pri chor.krvi a por.imun.syst.	N34.0	Absces močovej rúry
N16.3	Tubulointersticiálna chor.oblič.pri metabol.chor.	N34.1	Zápal močovej rúry,bližšie neučený
N16.4	Tubulointersticiálna chor.oblič.pri systém.chor.spojiva	N34.2	Iný zápal močovej rúry
N16.5	Tubulointersticiálna chor.oblič.pri odvrh.transplantátu	N34.3	Uretrový syndróm,bližšie neurčený
N16.8	Tubulointersticiálna chor.oblič.pri iných chor.z.i.	N35.0	Pouúrazová striktúra uretry
N17.0	Akútne zlyhanie obličiek s tubulovou nekrózou	N35.1	Poinfekčná striktúra uretry,nezatriedená inde
N17.1	Akútne zlyhanie obličiek s akútnou kortikálnou nekrózou	N35.8	Iná striktúra uretry
N17.2	Akútne zlyhanie obličiek s dreňovou nekrózou	N35.9	Striktúra uretry,bližšie neurčená
N17.8	Iné akútne zlyhanie obličiek	N36.0	Fistula uretry
N17.9	Akútne zlyhanie obličiek,bližšie neurčené	N36.1	Divertikul uretry

N36.2	Karunkul uretry	R30.1	Bolestivé nutkanie na močenie [tenesmus vesicae]
N36.3	Prolaps sliznice uretry	R30.9	Bolestivé močenie, bližšie neurčené
N36.8	Iné choroby uretry, bližšie určené	R31	Hematúria, bližšie neurčená
N36.9	Choroba uretry, bližšie neurčená	R32	Inkontinencia moču, bližšie neurčená
N37.0	Uretritída pri chorobách zatriedených inde	R33	Retencia moču
N37.8	Iná choroba močovej trubice pri chorobách z. i.	R34	Anúria a oligúria
N39.0	Infekcia močovej sústavy, miesto bližšie neurčené	R35	Polyúria
N39.1	Pretrvávajúca proteinúria, bližšie neurčená	R36	Výtok z uretry
N39.2	Ortostatická proteinúria, bližšie neurčená	R39.0	Extravazácia moču
N39.3	Stresová inkontinencia moču	R39.1	Iné poruchy močenia
N39.40	Reflexná inkontinencia moču	R39.2	Extrarenálna urémia
N39.41	Inkontinencia moču z pretekania	R39.8	Iný a bliž. neurč. subj. a obj. príznak poruchy moč. súst.
N39.42	Nutková inkontinencia moču	R80	Izolovaná proteinúria
N39.43	Extrauretrálna inkontinencia moču	R82.0	Chylúria
N39.47	Recidivujúca inkontinencia moču	R82.3	Hemoglobinúria
N39.48	Iná inkontinencia moču, bližšie určená	R82.5	Zvýšená koncentrácia liekov, liečiv a biol. aktív. látok v moči
N39.81	Synd. panv. bolesti a hematúrie	R82.7	Abnormál. nálezy pri mikrobiolog. vyš. moču
N39.88	Iné choroby močovej sústavy, bližšie určené	R82.8	Abnormál. nálezy pri cytolog. a histol. vyš. moču
N39.9	Choroba močovej sústavy, bližšie neurčená	R82.9	Iné a bližšie neurčené abnormálne nálezy v moči
N98.0	Infekcia spojená s umelým oplodnením	R93.4	Abnorm. nález pri dg. zobrazení močových orgánov
N99.0	Poškodenie obličiek po lekárskom výkone	R94.4	Abnormálne výsledky funkčných vyšetrení obličiek
N99.1	Striktúra uretry po lekárskom výkone	R94.8	Abnormálne výsledky funkčných vyš. iných orgánov a sústav
N99.5	Porucha funkcie vonkajšieho ústia močovej sústavy	S36.83	Poranenie retroperitonea
N99.8	Iné choroby močovopohlav. sústavy po lekár. výkone	S37.00	Poranenie obličky, bližšie neurčené
Q60.0	Jednostranná agenéza obličky	S37.01	Pomliaždenie a hematóm obličky
Q60.1	Obojstranná agenéza obličky	S37.02	Tržné poranenie obličky
Q60.2	Agénéza obličky, bližšie neurčená	S37.03	Kompletná ruptúra parenchýmu obličky
Q60.3	Jednostranná hypoplázia obličky	S37.1	Poranenie močovodu
Q60.4	Obojstranná hypoplázia obličky	S37.20	Poranenie močového mechúra, bližšie neurčené
Q60.5	Hypoplázia obličky, bližšie neurčená	S37.21	Pomliaždenie močového mechúra
Q60.6	Potterovej syndróm	S37.22	Roztrhnutie močového mechúra
Q61.0	Vrodená samostatná (solitárna) cysta obličky	S37.28	Iné poranenie močového mechúra
Q61.1	Polycystické obličky, autozomálne recesívne	S37.30	Poranenie močovej rúry, bližšie neurčené
Q61.2	Polycystické obličky, autozomálne dominantné	S37.31	Poranenie močovej rúry, pars membranacea
Q61.3	Polycystické obličky, bližšie neurčené	S37.32	Poranenie močovej rúry, pars spongiosa
Q61.4	Dysplázia obličiek	S37.33	Poranenie močovej rúry, pars prostatica
Q61.5	Medulárna cystická oblička	S37.38	Poranenie močovej rúry, iná časť
Q61.8	Iná cystická choroba obličiek	T19.0	Cudzie teleso v močovej rúre
Q61.9	Cystická choroba obličiek, bližšie neurčená	T19.1	Cudzie teleso v močovom mechúre
Q62.0	Vrodená hydronefróza	T79.5	Úrazová anúria
Q62.1	Atrézia a vrodená stenóza močovodu	T83.0	Mechanická komplik. zaprič. moč. katétrom
Q62.2	Vrodený megaureter	T83.1	Mechanická komplik. zaprič. i. moč. pomôc. a impl.
Q62.3	Iná obštrukčná chyba obličkovej panvičky a močovodu	T83.2	Mechanická komplik. zaprič. transpl. moč. org.
Q62.4	Agénéza močovodu	T83.4	Mechanická komplik. zaprič. i. prot. i. impl. a transpl. v pohl. súst.
Q62.5	Zdvojenie močovodu	T83.5	Infekcia a zápal. reak. zaprič. proté. impl. a transpl. v moč. súst.
Q62.6	Malpozícia močovodu	T83.6	Infekcia a zápal. reak. zaprič. proté. impl. a transpl. v pohl. súst.
Q62.7	Vrodený veziko-uretero-renálny reflux	T83.8	Iná kompl. zaprič. proté. impl. a transpl. v moč-pohl. súst.
Q62.8	Iná vrodená chyba močovodu	T83.9	Bliž. neu. kompl. zaprič. proté. i. impl. a transp. v moč-pohl. súst.
Q63.0	Pridavná [akcesóma] oblička	T85.71	Inf. a zápal. reak. zaprič. katétrom na peritoneálnu dialýzu
Q63.1	Lalokovitá, spojená a podkovovitá oblička	T86.10	Akútne zhoršenie funkcie transplantovanej obličky
Q63.2	Ektopická oblička	T86.11	Chron. zhoršenie funkcie transpl. obličky
Q63.3	Hyperplastická a obrovská oblička	T86.12	Predĺžené prijatie funkcie transplantátu
Q63.8	Iná vrodená chyba obličiek, bližšie určená	T86.19	Iná a bliž. neurč. funkč. porucha zlyháv. odvrh. transpl. obličky
Q63.9	Vrodená chyba obličky, bližšie neurčená	U99.01	Inkontinencia moču, 2. stupeň
Q64.1	Exstofia močového mechúra	Z43.5	Ošetrovanie cystostómie
Q64.2	Vrodená zadná chlopňa močovej rúry	Z43.6	Ošetrovanie i. umelo vytvor. vyústení moč. súst.
Q64.3	Iná atrézia a stenóza močovej rúry a krčka moč. mech.	Z46.6	Skúšanie a prispôsobovanie urologických pomôcok
Q64.4	Chyba urachu [prvomočovodu]	Z49.0	Starostlivosť počas prípravy na dialýzu
Q64.5	Vrodené chýbanie mechúra a močovej rúry	Z49.1	Mimotelová dialýza
Q64.6	Vrodený divertikul mechúra	Z49.2	Iná dialýza
Q64.7	Iná vrodená chyba močového mechúra a močovej rúry	Z90.5	Získané chýbanie obličky
Q64.8	Iná vrodená chyba močovej sústavy, bližšie určená	Z94.0	Stav po transplantácii obličky
Q64.9	Vrodená chyba močovej sústavy, bližšie neurčená	Z94.83	Stav po transplantácii obličky a pankreasu
R30.0	Dyzúria	Z96.0	Stav po implantácii močovopohlavných implantátov

**ADRG L02 Opera né zavedenie katétra pre peritoneálnu dialýzu alebo rekonštrukcia mechúra a kontinentný pouch pri nádore s multiviscerálnym výkonom**

Výk. v tabu ke L02-4 alebo výk. v tabu ke L02-5 a HDg v tabu ke L02-1 a Multiviscerálny výkon

**DRG L02A Opera né zavedenie katétra pre peritoneálnu dialýzu, vek < 10 rokov alebo rekonštrukcia mechúra a kontinentný pouch pri nádore s multiviscerálnym výkonom**

Vek &lt; 10 r. alebo výk. v tabu ke L02-5 a HDg v tabu ke L02-1 a Multiviscerálny výkon

**DRG L02B Opera né zavedenie katétra pre peritoneálnu dialýzu, vek > 9 rokov s akútnou renálnou insuficienciou alebo s chronickou renálnou insuficienciou s dialýzou**

HDg v tabu ke L02-2 alebo HDg v tabu ke L02-3 a (minimálne 3 výk. v tabu ke L02-6 alebo výk. v tabu ke L02-7)

**DRG L02C Opera né zavedenie katétra pre peritoneálnu dialýzu, vek > 9 rokov bez akútnej renálnej insuficiencie, bez chronickej renálnej insuficiencie s dialýzou****Hlavná diagnóza L02-1**

C64	Zhubný nádor obličky okrem obličkovej panvičky	C79.1	Sekundárny zhubný nádor moč.mechúra a i.a b.neurč.moč.org.
C65	Zhubný nádor obličkovej panvičky	D09.0	Karcinóm in situ močového mechúra
C66	Zhubný nádor močovodu	D09.1	Karcinóm in situ iných a bližšie neurč.močových org.
C67.0	Zhubný nádor trigonum močového mechúra	D30.0	Nezhubný nádor obličky
C67.1	Zhubný nádor klenby močového mechúra	D30.1	Nezhubný nádor obličkovej panvičky
C67.2	Zhubný nádor bočnej steny močového mechúra	D30.2	Nezhubný nádor močovodu
C67.3	Zhubný nádor prednej steny močového mechúra	D30.3	Nezhubný nádor močového mechúra
C67.4	Zhubný nádor zadnej steny močového mechúra	D30.4	Nezhubný nádor močovej rúry
C67.5	Zhubný nádor krčka močového mechúra	D30.7	Nezhubný nádor iných močových orgánov
C67.6	Zhubný nádor ústia močovodu	D30.9	Nezhubný nádor močového orgánu, bližšie neurčeného
C67.7	Zhubný nádor urachu	D41.0	Nádor s neurčitým/nezným.správaním: oblička
C67.8	Zhubný nádor močového mechúra, presah. viac.obl.	D41.1	Nádor s neurčitým/nezným.správaním: obličková panvička
C67.9	Zhubný nádor močového mechúra, bližšie neurčený	D41.2	Nádor s neurčitým/nezným.správaním: močovod
C68.0	Zhubný nádor močovej rúry	D41.3	Nádor s neurčitým/nezným.správaním: močová rúra
C68.1	Zhubný nádor parauretrálnej žlázy	D41.4	Nádor s neurčitým/nezným.správaním: močový mechúr
C68.8	Zhubný nádor močových orgánov presah. viac.obl.	D41.7	Nádor s neurčitým/nezným.správaním: i.moč.org.
C68.9	Zhubný nádor bližšie neurčených močových orgánov	D41.9	Nádor s neurčitým/nezným.správaním: bližšie neurč.moč.org.
C79.0	Sekundárny zhubný nádor obličky a obličkovej panvičky		

**Hlavná diagnóza L02-2**

N17.0	Akútne zlyhanie obličiek s tubulovou nekrózou	N17.8	Iné akútne zlyhanie obličiek
N17.1	Akútne zlyhanie obličiek s akútnou kortikálnou nekrózou	N17.9	Akútne zlyhanie obličiek, bližšie neurčené
N17.2	Akútne zlyhanie obličiek s dreňovou nekrózou		

**Hlavná diagnóza L02-3**

I12.00	Hypertenzná chor.obličk.s obličk.zlyh.bez prej.hypert.krízy	N18.3	Chronická choroba obličiek, 3.štádium
I12.01	Hypertenzná chor.obličk.s obličk.zlyh.s prej.hypert.krízy	N18.4	Chronická choroba obličiek, 4.štádium
I13.10	Hypert.chor.srd.a obličk.s obličk.zlyh., bez.hypert.kríz.	N18.5	Chronická choroba obličiek, 5.štádium
I13.11	Hypert.chor.srd.a obličk.s obličk.zlyh., s hypert.kríz.	N18.80	Jednostranná chronická porucha funkcie obličky
N18.1	Chronická choroba obličiek, 1.štádium	N18.89	Iná chronická choroba obličiek, štádium, b.n.
N18.2	Chronická choroba obličiek, 2.štádium	N18.9	Chronická choroba obličiek, bližšie neurčená

**Výkon L02-4**

5n995	Implantácia katéetrového systému do brušnej dutiny	5n996	Revízia katéetrového systému v brušnej dutine
-------	--	-------	---

**Výkon L02-5**

5o210.0	Vytvorenie ileálneho rezervoáru (pouchu):otv.ch.	5o212.0	Vytvorenie rezervoáru z hrubého čreva(pouchu):otv.ch.
5o210.4	Vytvorenie ileálneho rezervoáru (pouchu):lšk.	5o212.4	Vytvorenie rezervoáru z hrubého čreva(pouchu):lšk.
5o210.5	Vytvorenie ileálneho rezervoáru, roboticky	5o212.5	Vytvorenie rezervoáru z hrubého čreva, roboticky
5o210.x	Vytvorenie ileálneho rezervoáru (pouchu):ostatné	5o212.x	Vytvorenie rezervoáru z hrubého čreva(pouchu):ostatné
5o211.0	Vytvorenie ileocekálného rezervoáru(pouchu):otv.ch.	5o213.0	Vytvorenie rezervoáru zo žalúdka(pouchu):otv.ch.
5o211.4	Vytvorenie ileocekálného rezervoáru(pouchu):lšk.	5o213.4	Vytvorenie rezervoáru zo žalúdka(pouchu):lšk.
5o211.5	Vytvorenie ileocekálného rezervoáru, roboticky	5o213.5	Vytvorenie rezervoáru zo žalúdka, roboticky
5o211.x	Vytvorenie ileocekálného rezervoáru(pouchu):ostatné	5o213.x	Vytvorenie rezervoáru zo žalúdka(pouchu):ostatné



5o214.0 Revízia kontinentnej stómie:otv.ch.  
 5o214.4 Revízia kontinentnej stómie:lsk.  
 5o214.x Revízia kontinentnej stómie:ostatné  
 5o215.0 Revízia kontinenčného ventilu:otv.  
 5o215.4 Revízia kontinenčného ventilu:lsk.  
 5o215.x Revízia kontinenčného ventilu:ostatné  
 5o216.0 Revízia črevného rezervoáru(pouchu):otv.ch.  
 5o216.4 Revízia črevného rezervoáru(pouchu):lsk.  
 5o216.x Revízia črevného rezervoáru(pouchu):ostatné  
 5o217.0 Konv.i.supravez.deriv-na deriv.s vytv.črev.rezerv:otv.ch  
 5o217.4 Konv.i.supravez.deriv-na deriv.s vytv.črev.rezerv:lsk.  
 5o217.x Konv.i.supravez.deriv-na deriv.s vytv.črev.rezerv:ost.  
 5o21a.0 Reviz.ureteroenter.anast.kontin.črev.rzv. vyúst.na kožu:o.ch.  
 5o21a.4 Reviz.ureteroenter.anast.kontin.črev.rzv. vyúst.na kožu:lsk.  
 5o21a.x Reviz.ureteroenter.anast.kontin.črev.rezerv.vyúst.na kožu:ost  
 5o21b.0 Kut.der.moču s čr.rez.(kont.st.):apendikostómiou:otv.  
 5o21b.4 Kut.der.moču s čr.rez.(kont.st.):apendikostómiou:lsk.  
 5o21b.5 Kon.der.moču apen.u kon.črev.rez.s vyús.na kožu, rob.  
 5o21b.x Kut.der.moču s čr.rez.(kont.st.):apendikostómiou:ostatné  
 5o21c.0 Kut.der.moču s čr.rez.(kont.st.):detubuliz.segm.TČ:otv.chir.  
 5o21c.4 Kut.der.moču s čr.rez.(kont.st.):detubuliz.segm.TČ:lsk.  
 5o21c.x Kut.der.moču s čr.rez.(kont.st.):detubuliz.segm.TČ:ostatné  
 5o21x.0 Kont.črev.rezer.vyúst.na k.[kontin.stóm].iné:otv.ch.  
 5o21x.4 Kont.čr.rezer.vyúst.na kožu[kont.st].iné:lsk.  
 5o21x.x Kont.čr.rezer.vyúst.na k.[kont.st].iné:ostatné  
 5o330.0 Vytv.rezervoáru moč.mechúra s použ.ilea:otv.chir.

5o330.4 Vytv.rezervoáru moč.mechúra s použ.ilea:lsk.  
 5o330.5 Vytvorenie rezervoáru močového mechúra s použitím ilea, roboticky  
 5o330.x Vytv.rezervoáru moč.mechúra s použ.ilea:ost.  
 5o331.0 Vytv.rezervoáru moč.mech.s použ.hr.čreva:otv.chir.  
 5o331.4 Vytv.rezervoáru moč.mech.s použ.hr.čreva:lsk.  
 5o331.5 Vytvor.rezer.močov.mechúra s použ.hrubého čreva, robot.  
 5o331.x Vytv.rezervoáru moč.mech.s použ.hr.čreva:ost.  
 5o332.0 Vytv.rezervoáru moč.mech.s použitím ileocéka:otv.chir.  
 5o332.4 Vytv.rezervoáru moč.mech.s použitím ileocéka:lsk.  
 5o332.5 Vytvor.rezer.močov.mechúra s použ.ileoc.robot.  
 5o332.x Vytv.rezervoáru moč.mech.s použitím ileocéka:iné  
 5o333.0 Vytv.rezervoáru moč.mech.s použ.žalúdka:otv.chir.  
 5o333.4 Vytv.rezervoáru moč.mech.s použ.žalúdka:lsk.  
 5o333.5 Vytvor.rezer.močov.mechúra s použ.žalúd.robot.  
 5o333.x Vytv.rezervoáru moč.mech.s použ.žalúdka,ost.  
 5o334 Náhrada močového mechúra ortotopická  
 5o335.0 Konv.inej supra-vez.der.na náhr.rezerv.moč.mech:otv.chir.  
 5o335.4 Konv.inej supra-vez.der.na náhr.rezerv.moč.mech:lsk.  
 5o335.5 Konv.inej supra-vez.der.na náhr.rezer.močov.mech.robot.  
 5o335.x Konv.inej supra-vez.der.na náhr.rezerv.moč.mech:ost.  
 5o33x.0 Iná náhrada močového mechúra:otv.chir.  
 5o33x.4 Iná náhrada močového mechúra:lsk.  
 5o33x.5 Iná náhrada močového mechúra, roboticky  
 5o33x.x Iná náhrada močového mechúra:iné

## Výkon L02-6

8r121.2‡ Intermit.hemodial,antikoag.heparinom/b.antikoagul.i: > 6 h  
 8r122.1‡ Intermit.hemodialýza,antikoagulácia i.antikoagul.i: < 6 h  
 8r122.2‡ Intermitent.hemodialýza,antikoag.inou antikoagul.látk: > 6 h  
 8r123.1‡ Predĺžená intermit.hemodialýza,antikoag.hep./bez antikoag.  
 8r123.2‡ Predĺž.intermit.hemodialýza,antikoagulácia s ostat.substanc.  
 8r123.3‡ Predĺž.intermit.hemodial,na elim.proteí.s mol.masou < 60 001  
 8r123.4‡ Hemodialýza s vysokopriepustnou membránou (HCO, high cut-off  
 8r141.1‡ Intermit.hemodiafiltr,antikoag.hepar./bez antikoagul.i: < 6 h  
 8r141.2‡ Intermit.hemodiafiltr,antikoag.hepar./bez antikoagul.i: > 6 h

8r142.1‡ Intermitentná hemodiafiltr,antikoagul.i.antikoagul.látk: < 6 h  
 8r142.2‡ Intermit.hemodiafiltr.,antikoagulácia i.antikoagul.i: > 6 hod  
 8r143.1‡ Predĺž.intermit.hemodiafiltr,antikoagul. s hepar./b.antikoag  
 8r143.2‡ Predĺž.intermit.hemodiafiltr,antikoagul.s ost.substanciami  
 8r151.1‡ Intermit.hemofiltr.antikoag.heparinom/bez antikoagul.i: < 6 h  
 8r151.2‡ Intermit.hemofiltr.antikoag.heparinom/bez antikoagul.i: > 6 h  
 8r152.1‡ Intermitentná hemofiltr.antikoagulácia i.antikoagul.i: < 6 h  
 8r152.2‡ Intermitent.hemofilt.antikoagulácia inou antikoagul.i: > 6 h

## Výkon L02-7

8r113.2‡ Kontinuál.periton.dialýza,neautomatiz.[CAPD]: > 3-6 d.  
 8r113.3‡ Kontinuál.periton.dialýza,neautomatiz.[CAPD]: > 6-1 d.  
 8r113.4‡ Kontinuál.periton.dialýza,neautomatiz.[CAPD]: > 11-18 d.  
 8r113.5‡ Kontinuál.periton.dialýza,neautomatiz.[CAPD]: > 18-5 d.  
 8r113.7‡ Kontinuál.periton.dialýza,neautomatiz.[CAPD]: > 25-40 d.  
 8r113.8‡ Kontinuál.periton.dialýza,neautomatiz.[CAPD]: > 40-55 d.  
 8r113.9‡ Kontinuál.periton.dialýza,neautomatiz.[CAPD]: > 55-70 d.  
 8r113.a‡ Kontinuál.periton.dialýza,neautomatiz.[CAPD]: > 70-85 d.  
 8r113.b‡ Kontinuál.periton.dialýza,neautomatiz.[CAPD]: > 85-100 d.  
 8r113.c‡ Kontinuál.periton.dialýza,neautomatiz.[CAPD]: > 100 d.  
 8r114.2‡ Kontinuál.periton.dialýza,automatiz.[APD]: > 3-6 d.  
 8r114.3‡ Kontinuál.periton.dialýza,automatiz.[APD]: > 6-11 d.  
 8r114.4‡ Kontinuál.periton.dialýza,automatiz.[APD]: > 11-18 d.  
 8r114.5‡ Kontinuál.periton.dialýza,automatiz.[APD]: > 18-25 d.  
 8r114.7‡ Kontinuál.periton.dialýza,automatiz.[APD]: > 25-40 d.  
 8r114.8‡ Kontinuál.periton.dialýza,automatiz.[APD]: > 40-55 d.  
 8r114.9‡ Kontinuál.periton.dialýza,automatiz.[APD]: > 55-70 d.  
 8r114.a‡ Kontinuál.periton.dialýza,automatiz.[APD]: > 70-85 d.  
 8r114.b‡ Kontinuál.periton.dialýza,automatiz.[APD]: > 85-100 d.  
 8r114.c‡ Kontinuál.periton.dialýza,automatiz.[APD]: > 100 d.  
 8r124.0c‡ Vén.hemodial:[CVVHD],antikoag.hep./b.antikoag:72-144 h  
 8r124.0d‡ Vén.hemodial:[CVVHD],antikoag.hep./b.antikoag:144-264 h  
 8r124.0e‡ Vén.hemodial:[CVVHD],antikoag.hep./b.antikoag:264-432 h  
 8r124.0f‡ Vén.hemodial:[CVVHD],antikoag.hep./b.antikoag:432-600 h  
 8r124.0g‡ Vén.hemod:[CVVHD],antikoag.hep./bez antikoag:600-960 h  
 8r124.0h‡ Vén.hemod:[CVVHD],antikoag.hep./b.antikoag:960-1 320 h  
 8r124.0j‡ Vén.hemod:[CVVHD],antikoag.hep./b.antikoag:1320-1680 h  
 8r124.0k‡ V.hemodi:[CVVHD],antikoag.hep./bez antikoag:1680-2040 h

8r124.0m‡ V.hemodial:[CVVHD],antikoag.hep./b.antikoag:2040-2 400 h  
 8r124.0n‡ V.hemodial:[CVVHD],antikoag.hep./b.antikoag: > 2400 h  
 8r124.1c‡ Vén.hemodialýza:[CVVHD],antikoag.,ost.subst:72-144 hod.  
 8r124.1d‡ Vén.hemodialýza:[CVVHD],antikoag.,ost.subst:144-264 hod.  
 8r124.1e‡ Vén.hemodialýza:[CVVHD],antikoag.,ost.subst:264-432 hod.  
 8r124.1f‡ Vén.hemodialýza:[CVVHD],antikoag.,ost.subst:432-600 hod.  
 8r124.1g‡ Vén.hemodialýza:[CVVHD],antikoag.,ost.subst:600-960 hod.  
 8r124.1h‡ Vén.hemodial:[CVVHD],antikoag.,ost.subst:960-1 320 hod.  
 8r124.1j‡ Vén.hemodial:[CVVHD],antikoag.,ost.subst:1320-1680 hod.  
 8r124.1k‡ Vén.hemodial:[CVVHD],antikoag.,ost.subst:1680-2040 hod.  
 8r124.1m‡ Vén.hemodial:[CVVHD],antikoag.,ost.subst:2040-2400 hod.  
 8r124.1n‡ Vén.hemodial:[CVVHD],antikoag.ost.subst: > 2 400 hod.  
 8r144.0c‡ Vén.hemodiafiltr:[CVVHDF],antikoag.hep./b.antikoag: 3-6 dní  
 8r144.0d‡ V.hemodiafiltr:[CVVHDF],antikoag.hep./bez antikoag: 6-11 dní  
 8r144.0e‡ V.hemodiafiltr:[CVVHDF],antikoag.hep./bez antikoag: 11-18 dní  
 8r144.0f‡ V.hemodiafiltr:[CVVHDF],antikoag.hep./bez antikoag: 18-25 dní  
 8r144.0g‡ V.hemodiafiltr:[CVVHDF],antikoag.hep./bez antikoag: 25-40 dní  
 8r144.0h‡ V.hemodiafiltr:[CVVHDF],antikoag.hep./b.antikoag: 40-55 dní  
 8r144.0j‡ V.hemodiafiltr:[CVVHDF],antikoag.hep./b.antikoag: 55-70 dní  
 8r144.0k‡ V.hemodiafiltr:[CVVHDF],antikoag.hep./b.antikoag: 70-85 dní  
 8r144.0m‡ V.hemodiafiltr:[CVVHDF],antikoag.hep./b.antikoag: 85-100 dní  
 8r144.0n‡ V.hemodiafiltr:[CVVHDF],antikoag.hep./b.antikoag: > 100 dní  
 8r144.1c‡ Vén.hemodiafiltr:[CVVHDF],antikoag.ost.i subst: 3-6 dní  
 8r144.1d‡ Vén.hemodiafiltr:[CVVHDF],antikoag.ost.i subst: 6-11 dní  
 8r144.1e‡ Vén.hemodiafiltr:[CVVHDF],antikoag.ost.i subst: 11-18 dní  
 8r144.1f‡ Vén.hemodiafiltr:[CVVHDF],antikoag.ost.i subst: 18-25 dní  
 8r144.1g‡ Vén.hemodiafiltr:[CVVHDF],antikoag.ost.i subst: 25-40 dní  
 8r144.1h‡ Vén.hemodiafiltr:[CVVHDF],antikoag.ost.i subst: 40-55 dní

8r144.1j‡	Vén.hemodiafiltr.[CVVHDF],antikoag.ost.i subst: 55-70 dní	8r146.1f‡	Pom. kontin. ultrfiltr. [SCUF], antikoag. ostat. subst.: 18-25 dní
8r144.1k‡	Vén.hemodiafiltr.[CVVHDF],antikoag.ost.i subst: 70-85 dní	8r146.1g‡	Pom. kontin. ultrfiltr. [SCUF], antikoag. ostat. subst.: 25-40 dní
8r144.1m‡	Vén.hemodiafiltr.[CVVHDF],antikoag.ost.i subst: 85-100 dní	8r146.1h‡	Pom. kontin. ultrfiltr. [SCUF], antikoag. ostat. subst.: 40-55 dní
8r144.1n‡	V.hemodiafiltr.[CVVHDF],antikoag.ost.i subst: > 100 dní	8r146.1j‡	Pom. kontin. ultrfiltr. [SCUF], antikoag. ostat. subst.: 55-70 dní
8r144.2c‡	Vén.hemodiafiltr.[CVVHDF],cytok. hemoadsorpcia: 3-6 dní	8r146.1k‡	Pom. kontin. ultrfiltr. [SCUF], antikoag. ostat. subst.: 70-85 dní
8r144.2d‡	Vén.hemodiafiltr.[CVVHDF],cytok. hemoadsorpcia: 6-11 dní	8r146.1m‡	Pom. kontin. ultrfiltr. [SCUF], antikoag. ostat. subst.: 85-100 dní
8r144.2e‡	Vén.hemodiafiltr.[CVVHDF],cytok. hemoadsorpcia: 11-18 dní	8r146.1n‡	Pom. kontin. ultrfiltr. [SCUF], antikoag. ostat. subst.: > 100 dní
8r144.2f‡	Vén.hemodiafiltr.[CVVHDF],cytok. hemoadsorpcia: 18-25 dní	8r154.0c‡	Vén.hemofiltr.[CVVH],antikoag.hep./bez antikoag: 3-6 dní
8r144.2g‡	Vén.hemodiafiltr.[CVVHDF],cytok. hemoadsorpcia: 25-40 dní	8r154.0d‡	Vén.hemofiltr.[CVVH],antikoag.hep./b.antikoag: 6-11 dní
8r144.2h‡	Vén.hemodiafiltr.[CVVHDF],cytok. hemoadsorpcia: 40-55 dní	8r154.0e‡	Vén.hemofiltr.[CVVH],antikoag.hep./b.antikoag: 11-18 dní
8r144.2j‡	Vén.hemodiafiltr.[CVVHDF],cytok. hemoadsorpcia: 55-70 dní	8r154.0f‡	Vén.hemofiltr.[CVVH],antikoag.hep./b.antikoag: 18-25 dní
8r144.2k‡	Vén.hemodiafiltr.[CVVHDF],cytok. hemoadsorpcia: 70-85 dní	8r154.0g‡	Vén.hemofiltr.[CVVH],antikoag.hep./b.antikoag: 25-40 dní
8r144.2m‡	Vén.hemodiafiltr.[CVVHDF],cytok. hemoadsorpcia: 85-100 dní	8r154.0h‡	Vén.hemofiltr.[CVVH],antikoag.hep./b.antikoag: 40-55 dní
8r144.2n‡	V.hemodiafiltr.[CVVHDF],cytok. hemoadsorpcia: > 100 dní	8r154.0j‡	Vén.hemofiltr.[CVVH],antikoag.hep./b.antikoag: 55-70 dní
8r145.0c‡	Kont.arteriov.hemodiafil.[CAVHDF]: 3-6 dní	8r154.0k‡	Vén.hemofiltr.[CVVH],antikoag.hep./b.antikoag: 70-85 dní
8r145.0d‡	Kont.arteriov.hemodiafil.[CAVHDF]: 6-11 dní	8r154.0m‡	Vén.hemofiltr.[CVVH],antikoag.hep./b.antikoag: 85-100 dní
8r145.0e‡	Kont.arteriov.hemodiafil.[CAVHDF]: 11-18 dní	8r154.0n‡	Vén.hemofiltr.[CVVH],antikoag.hep./b.antikoag: > 100 dní
8r145.0f‡	Kont.arteriov.hemodiafil.[CAVHDF]: 18-25 dní	8r154.1c‡	Vén.hemofiltr.[CVVH],antikoag.,ost.subst: 3-6 dní
8r145.0g‡	Kont.arteriov.hemodiafil.[CAVHDF]: 25-40 dní	8r154.1d‡	Vén.hemofiltr.[CVVH],antikoag.,ost.subst: 6-11 dní
8r145.0h‡	Kont.arteriov.hemodiafil.[CAVHDF]: 40-55 dní	8r154.1e‡	Vén.hemofiltr.[CVVH],antikoag.,ost.subst: 11-18 dní
8r145.0j‡	Kont.arteriov.hemodiafil.[CAVHDF]: 55-70 dní	8r154.1f‡	Vén.hemofiltr.[CVVH],antikoag.,ost.subst: 18-25 dní
8r145.0k‡	Kont.arteriov.hemodiafil.[CAVHDF]: 70-85 dní	8r154.1g‡	Vén.hemofiltr.[CVVH],antikoag.,ost.subst: 25-40 dní
8r145.0m‡	Kont.arteriov.hemodiafil.[CAVHDF]: 85-100 dní	8r154.1h‡	Vén.hemofiltr.[CVVH],antikoag.,ost.subst: 40-55 dní
8r145.0n‡	Kontinuál.arteriov.hemodiafiltr.[CAVHDF]: > 100 dní	8r154.1j‡	Vén.hemofiltr.[CVVH],antikoag.,ost.subst: 55-70 dní
8r146.0c‡	Pom.kont.ultrfiltr. [SCUF], antikoag. hep. al. b. antikoag.: 3-6d	8r154.1k‡	Vén.hemofiltr.[CVVH],antikoag.,ost.subst: 70-85 dní
8r146.0d‡	Pom.kont.ultrfiltr. [SCUF], antikoag. hep. al. b. antikoag.: 6-11d	8r154.1m‡	Vén.hemofiltr.[CVVH],antikoag.,ost.subst: 85-100 dní
8r146.0e‡	Pom.kont.ultrfiltr. [SCUF], antikoag. hep. al. b. antikoag.: 11-18d	8r154.1n‡	Vén.hemofiltr.[CVVH],antikoag.,ost.subst: > 100 dní
8r146.0f‡	Pom.kont.ultrfiltr. [SCUF], antikoag. hep. al. b. antikoag.: 18-25d	8r155.0c‡	Kontin.arteriovenózna hemofiltrác[CAVH]: 3-6 dní
8r146.0g‡	Pom.kont.ultrfiltr. [SCUF], antikoag. hep. al. b. antikoag.: 25-40d	8r155.0d‡	Kontin.arteriovenózna hemofiltrác[CAVH]: 6-11 dní
8r146.0h‡	Pom.kont.ultrfiltr. [SCUF], antikoag. hep. al. b. antikoag.: 40-55d	8r155.0e‡	Kontin.arteriovenózna hemofiltrác[CAVH]: 11-18 dní
8r146.0j‡	Pom.kont.ultrfiltr. [SCUF], antikoag. hep. al. b. antikoag.: 55-70d	8r155.0f‡	Kontin.arteriovenózna hemofiltrác[CAVH]: 18-25 dní
8r146.0k‡	Pom.kont.ultrfiltr. [SCUF], antikoag. hep. al. b. antikoag.: 70-85d	8r155.0g‡	Kontin.arteriovenózna hemofiltrác[CAVH]: 25-40 dní
8r146.0m‡	Pom.kont.ultrfiltr. [SCUF], antikoag. hep. al. b. antikoag.:85-100d	8r155.0h‡	Kontin.arteriovenózna hemofiltrác[CAVH]: 40-55 dní
8r146.0n‡	Pom.kont.ultrfiltr. [SCUF], antikoag. hep. al. b. antikoag.: > 100d	8r155.0j‡	Kontin.arteriovenózna hemofiltrác[CAVH]: 55-70 dní
8r146.1c‡	Pom. kontin. ultrfiltr. [SCUF], antikoag. ostat. subst.: 3-6 dní	8r155.0k‡	Kontin.arteriovenózna hemofiltrác[CAVH]: 70-85 dní
8r146.1d‡	Pom. kontin. ultrfiltr. [SCUF], antikoag. ostat. subst.: 6-11 dní	8r155.0m‡	Kontin.arteriovenózna hemofiltrác[CAVH]: 85-100 dní
8r146.1e‡	Pom. kontin. ultrfiltr. [SCUF], antikoag. ostat. subst.: 11-18 dní	8r155.0n‡	Kontin.arteriovenózna hemofiltrác[CAVH]: > 100 dní

**ADRG L03****Kombinované výkony na mo .mechúre, ve ké výkony na mo ovom mechúre pri nádore, vek < 19 rokov alebo s ve mi aýkými CC alebo ur ité výkony s ve mi aýkými CC**

Výk. v tabu ke L03-1 a výk. v tabu ke L03-2 alebo HDg v tabu ke L02-1 a výk. v tabu ke L03-3 a (Vek < 19 r. alebo PCCL > 3) alebo výk. v tabu ke L03-4 a PCCL > 3

**DRG L03Z****Kombinované výkony na mo .mechúre, ve ké výkony na mo ovom mechúre pri nádore, vek < 19 rokov alebo s ve mi aýkými CC alebo ur ité výkony s ve mi aýkými CC****Hlavná diagnóza L02-1**

Pozri stranu 356.

**Výkon L03-1**

5o311.0	Jednoduchá cystektómia u muža:otv.chir.	5o314.4	Rad.cystektómia s uretrektómiou,muž:lsk.
5o311.4	Jednoduchá cystektómia u muža:lsk.	5o314.5	Radikálna cystektómia s uretrektómiou u muža, roboticky
5o311.5	Jednoduchá cystektómia u muža, roboticky	5o314.x	Rad.cystektómia s uretrektómiou,muž:ost.
5o311.x	Jednoduchá cystektómia u muža:ostatné	5o315.0	Eviscerácia malej panvy u muža:otv.chir.
5o312.0	Radik.cystektómia u muža bez uretrektóm:otv.chir	5o315.4	Eviscerácia malej panvy u muža:lsk.
5o312.4	Radikálna cystektómia u muža bez uretrektómie:lsk.	5o315.x	Eviscerácia malej panvy u muža:ostatné
5o312.5	Radikálna cystektómia bez uretrektómie u muža, roboticky	5o31a.0	Jednoduchá cystektómia u ženy:otv.chir.
5o312.x	Radik.cystektómia u muža bez uretrektómie:ost.	5o31a.4	Jednoduchá cystektómia u ženy:lsk.
5o313.0	Rad.cystekt.b.uretrek,šetr.nerv.ciev.zv.zach.pot.muža:o.chir	5o31a.5	Jednoduchá cystektómia u ženy, roboticky
5o313.4	Rad.cystekt.b.uretrek,šetr.nerv.ciev.zv.zach.pot.,muž:lsk.	5o31a.x	Jednoduchá cystektómia u ženy:iný spôsob
5o313.5	Rad.cys.bez uret.so šet.ner.zvä.so zac.pot.u muža, rob.	5o31b.0	Rad.cystektómia bez uretrektómie u ženy:otv.chir.
5o313.x	Rad.cystekt.b.uretrek,šetr.nerv.ciev.zv.zach.pot.,muž:ost.	5o31b.4	Rad.cystektómia bez uretrektómie u ženy:lsk.
5o314.0	Rad.cystektómia s uretrektómiou,muž:otv.chir.	5o31b.5	Radikálna cystektómia bez uretrektómie u ženy, roboticky

5o31b.x	Rad.cystektómia bez uretrektómie u ženy:iný spôsob	5o31d.5	Radikálna cystektómia s uretrektómiou u ženy, roboticky
5o31c.0	Rad.cystektómia bez uretrekt.,šetr.nerv-ciev.zv.,žena:otv.ch.	5o31d.x	Radikálna cystektómia s uretrektómiou,žena:ost.
5o31c.4	Rad.cystektómia bez uretrekt.,šetr.nerv-ciev.zv.,žena:lsk.	5o31x.0	Iná cystektómia:otv.chir.
5o31c.x	Rad.cystektómia bez uretrektómie,šetr.nerv-ciev.zv.,žena:ost.	5o31x.4	Iná cystektómia:lsk.
5o31d.0	Rad.cystektómia s uretrektómiou u ženy:otv.chir.	5o31x.5	Iná cystektómia, roboticky
5o31d.4	Radikálna cystektómia s uretrektómiou,žena:lsk.	5o31x.x	Iná cystektómia:ostatné
<b>Výkon L03-2</b>			
5o210.0	Vytvorenie ileálneho rezervoáru (pouchu):otv.ch.	5o225.x	Konv.i.supravez.deriv.moču na deriv.s čr.interponát:ost.
5o210.4	Vytvorenie ileálneho rezervoáru (pouchu):lsk.	5o22x.0	Kut.der.moču s pou.črev.interp:inkontin.stómia:iná:otv.ch.
5o210.5	Vytvorenie ileálneho rezervoáru, roboticky	5o22x.4	Kutánná deriv.moču s pou.čr.interpon:ink.stómia:iná:lsk.
5o210.x	Vytvorenie ileálneho rezervoáru (pouchu):ostatné	5o22x.5	Kutánná deriv.moču s použ.črev.interp.inkont.stómia iná: robot.
5o211.0	Vytvorenie ileocekálného rezervoáru(pouchu):otv.ch.	5o22x.x	Kut.derivácia moču s pou.črev.interpon:ink.stómia:iná:ost.
5o211.4	Vytvorenie ileocekálného rezervoáru(pouchu):lsk.	5o230.1	Kruhovú ureterokutaneostómia:lpt.
5o211.5	Vytvorenie ileocekálného rezervoáru, roboticky	5o230.2	Kruhovú ureterokutaneostómia:lumbt.
5o211.x	Vytvorenie ileocekálného rezervoáru(pouchu):ostatné	5o230.4	Kruhovú ureterokutaneostómia:lsk.
5o212.0	Vytvorenie rezervoáru z hrubého čreva(pouchu):otv.ch.	5o230.5	Kruhovú ureterokutaneostómia, roboticky
5o212.4	Vytvorenie rezervoáru z hrubého čreva(pouchu):lsk.	5o230.x	Kruhovú ureterokutaneostómia:ostatné
5o212.5	Vytvorenie rezervoáru z hrubého čreva, roboticky	5o231.1	Transureteroureterokutaneostómia:lpt.
5o212.x	Vytvorenie rezervoáru z hrubého čreva(pouchu):ostatné	5o231.2	Transureteroureterokutaneostómia:lumbt.
5o213.0	Vytvorenie rezervoáru zo žalúdka(pouchu):otv.ch.	5o231.4	Transureteroureterokutaneostómia:lsk.
5o213.4	Vytvorenie rezervoáru zo žalúdka(pouchu):lsk.	5o231.5	Transureteroureterokutaneostómia, roboticky
5o213.5	Vytvorenie rezervoáru zo žalúdka, roboticky	5o231.x	Transureteroureterokutaneostómia:ost.
5o213.x	Vytvorenie rezervoáru zo žalúdka(pouchu):ostatné	5o232.1	Revízia ureterokutaneostómie:lpt.
5o214.0	Revízia kontinentnej stómie:otv.ch.	5o232.2	Revízia ureterokutaneostómie:lumbt.
5o214.4	Revízia kontinentnej stómie:lsk.	5o232.4	Revízia ureterokutaneostómie:lsk.
5o214.x	Revízia kontinentnej stómie:ostatné	5o232.5	Revízia ureterokutaneostómie, roboticky
5o215.0	Revízia kontinenčného ventilu:otv.	5o232.x	Revízia ureterokutaneostómie:ost.
5o215.4	Revízia kontinenčného ventilu:lsk.	5o233.1	Uzavretie ureterokutaneostómie:lpt.
5o215.x	Revízia kontinenčného ventilu:ostatné	5o233.2	Uzavretie ureterokutaneostómie:lumbt.
5o216.0	Revízia črevného rezervoáru(pouchu):otv.ch.	5o233.4	Uzavretie ureterokutaneostómie:lsk.
5o216.4	Revízia črevného rezervoáru(pouchu):lsk.	5o233.x	Uzavretie ureterokutaneostómie:ost.
5o216.x	Revízia črevného rezervoáru(pouchu):ostatné	5o234.1	Konv.supravez.deriv.moč/ureterostómia:lpt
5o217.0	Konv.i.supravez.deriv-na deriv.s vytv.črev.rezerv:otv.ch	5o234.2	Konverzia supravez.deriv.moč/ureterost:lumbt
5o217.4	Konv.i.supravez.deriv-na deriv.s vytv.črev.rezerv:lsk.	5o234.4	Konv.supravez.deriv.moč/ureterost:lsk
5o217.x	Konv.i.supravez.deriv-na deriv.s vytv.črev.rezerv:ost.	5o234.5	Konverzia supravezikálnej derivácie moču/ureterostómia, roboticky
5o21a.0	Reviz.ureteroenter.anast.kontin.črev.rzv. vyúst.na kožu:o.ch.	5o234.x	Konv.supravez.deriv.moč/ureterost:ost.
5o21a.4	Reviz.ureteroenter.anast.kontin.črev.rzv. vyúst.na kožu:lsk.	5o235.1	Ureterokutaneostómia:lpt.
5o21a.x	Reviz.ureteroenter.anast.kontin.črev.rezerv.vyúst.na kožu:ost	5o235.2	Ureterokutaneostómia:lumbt.
5o21b.0	Kut.der.moču s čr.rez.(kont.st.):apendikostómio:otv.	5o235.4	Ureterokutaneostómia:lsk.
5o21b.4	Kut.der.moču s čr.rez.(kont.st.):apendikostómio:lsk.	5o235.5	Ureterokutaneostómia, roboticky
5o21b.5	Kon.der.moču apen.u kon.črev.rez.s vyús.na kožu, rob.	5o235.x	Ureterokutaneostómia:ost.
5o21b.x	Kut.der.moču s čr.rez.(kont.st.):apendikostómio:ostatné	5o23x.1	Iná kut.der.m.ureterokutaneostómio[ink.st.]:lpt.
5o21c.0	Kut.der.moču s čr.rez.(kont.st.):detubuliz.segm.TČ:otv.chir.	5o23x.2	Iná kut.der.m.ureterokutaneostómio[ink.st.]:lumbt.
5o21c.4	Kut.der.moču s čr.rez.(kont.st.):detubuliz.segm.TČ:lsk.	5o23x.4	Iná kut.der.m.ureterokutaneostómio[ink.st.]:lsk.
5o21c.x	Kut.der.moču s čr.rez.(kont.st.):detubuliz.segm.TČ:ostatné	5o23x.5	Iná kutánná deriv.moču ureterokut[inkont.stóm.]:robot.
5o21x.0	Kont.črev.rezerv.vyúst.na k.[kontin.stóm].iné:otv.ch.	5o23x.x	Iná kut.der.m.ureterokutaneostómio[ink.st.]:ost.
5o21x.4	Kont.čr.rezerv.vyúst.na kožu[kont.st.],iné:lsk.	5o280.0	Ureterosigmoideost. bez antireflux.ureteroenteroanast.
5o21x.x	Kont.čr.rezerv.vyúst.na k.[kont.st.],iné:ostatné	5o280.1	Ureterosigmoideost.s antireflux.ureteroenteroanast.
5o220.0	Inkont.ureteroileokutaneost.[ileál.konduit]:otv.ch	5o281.0	Vyúst.močovodov do hrub.čreva:otv.ch
5o220.4	Inkont.ureteroileokutaneost.[ileál.konduit]:lsk.	5o281.4	Vyústenie močovodov do hrub.čreva:lsk.
5o220.5	Inkontinentná ureteroileokutaneostómia [ileálny konduit], roboticky	5o282.0	Uretereileostómia s vytvor.rezervoáru z tenk.čr:otv.chir
5o220.x	Inkont.ureteroileokutaneost.[ileál.konduit]:ostatné	5o282.4	Uretereileostómia s vytvor.rezervoáru z tenk.čr:lsk.
5o221.0	Inkont.ureterokolokutaneost.[kolon/sigma kond]:otv.ch.	5o285.0	Konv.inej supravez.deriv.moču na vnút.deriv.prostred.čreva
5o221.4	Inkont.ureterokolokutaneost.[kolon/sigma kond]:lsk.	5o285.1	Revízia ureteroenterálnej anastomózy
5o221.5	Inkont.ureterokolok.[kolon.kond.]:robot.	5o28x	Vnútná derivácia moču prostr.čreva:ostatné
5o221.x	Inkont.ureterokolokutaneost.[kolon/sigma kond]:ost.	5o330.0	Vytv.rezervoáru moč.mechúra s použ.ilea:otv.chir.
5o222.0	Revízia inkontinentnej stómie:otvor.chir.	5o330.4	Vytv.rezervoáru moč.mechúra s použ.ilea:lsk.
5o222.4	Revízia inkontinentnej stómie:lsk.	5o330.5	Vytvorenie rezervoáru močového mechúra s použitím ilea, roboticky
5o222.x	Revízia inkontinentnej stómie:ostatné	5o330.x	Vytv.rezervoáru moč.mechúra s použ.ilea:ost.
5o223.0	Reviz.ureteroenterál.anastomózy inkontinent.stómie:otv.ch.	5o331.0	Vytv.rezervoáru moč.mech.s použ.hr.čreva:otv.chir.
5o223.4	Reviz.ureteroenterál.anastomózy inkontinent.stómie:lsk.	5o331.4	Vytv.rezervoáru moč.mech.s použ.hr.čreva:lsk.
5o223.x	Reviz.ureteroenterál.anastomózy inkontinent.stómie:ost.	5o331.5	Vytvor.rezerv.močov.mechúra s použ.hrubého čreva, robot.
5o224.0	Reviz.črevného interponátu inkontinentnej stómie:otv.ch.	5o331.x	Vytv.rezervoáru moč.mech.s použ.hr.čreva:ost.
5o224.4	Reviz.črevného interponátu inkontinentnej stómie:lsk.	5o332.0	Vytv.rezervoáru moč.mech.s použitím ileocéka:otv.chir.
5o224.x	Reviz.črevného interponátu inkontinentnej stómie:ostatné	5o332.4	Vytv.rezervoáru moč.mech.s použitím ileocéka:lsk.
5o225.0	Konv.i.supravez.deriv.moču na deriv.s čr.interponát:o.ch	5o332.5	Vytv.rezerv.močov.mechúra s použ.ileoc.robot.
5o225.4	Konv.i.supravez.deriv.moču na deriv.s čr.interponát:lpsk		

50332.x	Vytv.rezervoáru moč.mech.s použitím ileocéka:iné	50335.4	Konv.inej supra-vez.deriv.na náhr.rezerv.moč.mech:lsk.
50333.0	Vytv.rezervoáru moč.mech.s použ.žalúdka.otv.chir.	50335.5	Konv.inej supravez.deriv.na náhr.rezer.močov.mech.robot.
50333.4	Vytv.rezervoáru moč.mech.s použ.žalúdka:lsk.	50335.x	Konv.inej supra-vez.deriv.na náhr.rezerv.moč.mech:ost.
50333.5	Vytvor.rezer.močov.mechúra s použ.žalúd.robot.	5033x.0	Iná náhrada močového mechúra.otv.chir.
50333.x	Vytv.rezervoáru moč.mech.s použ.žalúdka,ost.	5033x.4	Iná náhrada močového mechúra:lsk.
50334	Náhrada močového mechúra ortotopická	5033x.5	Iná náhrada močového mechúra, roboticky
50335.0	Konv.inej supra-vez.der.na náhr.rezerv.moč.mech:otv.chir.	5033x.x	Iná náhrada močového mechúra:iné

## Výkon L03-3

13o00.0↔	Biopsia s incíziou obličky	5o109.4↔	Uzavretie nefrostómie:lsk.
13o00.4↔	Biopsia s incíziou močovodu	5o109.5	Uzavretie nefrostómie, roboticky
5j514.0	Otvorená chirurgická mediastinálna lymfadenektómia	5o109.x↔	Uzavretie nefrostómie:ostatné
5j514.1	Endoskopická mediastinálna lymfadenektómia	5o10a.1↔	Dilatácia zúž.nefrostom.kanála:lpt.
5j514.5	Mediastinálna lymfadenektómia, torakoskopicky - roboticky	5o10a.2↔	Dilatácia zúž.nefrostom.kanála:lumbt.
5l515.7	Bajpas.OP a.iliaca a viscerál.aa.pom.žily:a.renalis	5o10a.4↔	Dilatácia zúž.nefrostom.kanála:lsk.
5l515.8	Bajpas.OP a.iliaca a viscerál.aa.pom.žily:iné viscerál.tepny	5o10a.x↔	Dilatácia zúž.nefrostom.kanála:ostatné
5l525.7↔	Bajpas.OP a.iliaca.viscerál.aa.p.protézy:a.renalis	5o10x.1↔	Iná rekonštrukcia obličky:lpt.
5l525.8↔	Bajpas.OP a.iliaca.viscerál.aa.p.protézy:iné viscerál.tepny	5o10x.2↔	Iná rekonštrukcia obličky:lumbt.
5m120.0	Disekcia retroperitoneálnych LU:lpt.	5o10x.4↔	Iná rekonštrukcia obličky:lsk.
5m120.3	Disekcia retroperitoneálnych LU:lsk.	5o10x.5	Iná rekonštrukcia obličky, roboticky
5m121	Bloková disekcia inguinálnych LU:lpt.	5o10x.x↔	Iná rekonštrukcia obličky:ostatné
5n915	Exploratívna lumbotómia	5o110.1↔	Radikálna nefrektómia:lpt.
5o100.1↔	Sutúra obličky po poranení:laparotomicky	5o110.2↔	Radikálna nefrektómia:lumbt.
5o100.2↔	Sutúra obličky po poranení:lumbotomicky	5o110.3↔	Radikálna nefrektómia:torakoabd.
5o100.4↔	Sutúra obličky po poranení:laparoskopicky	5o110.4↔	Radikálna nefrektómia:lsk.
5o100.5	Sutúra obličky po poranení, roboticky	5o110.5↔	Radikálna nefrektómia:roboticky
5o100.x↔	Sutúra obličky po poranení:ostatné	5o110.6↔	Radikálna nefrektómia s použ.mimotelového obehu
5o101.1↔	Plastická rekonštrukcia obličky:laparotomicky	5o110.x↔	Radikálna nefrektómia:ostatné
5o101.2↔	Plastická rekonštrukcia obličky:lumbotomicky	5o111.1↔	Radikálna nefrektómia s ureterektómiou:lpt.
5o101.4↔	Plastická rekonštrukcia obličky:laparoskopicky	5o111.2↔	Radikálna nefrektómia s ureterektómiou:lumbt.
5o101.5	Plastická rekonštrukcia obličky, roboticky	5o111.4↔	Radikálna nefrektómia s ureterektómiou:lsk.
5o101.x↔	Plastická rekonštrukcia obličky:ostatné	5o111.5↔	Radikálna nefrektómia s ureterektómiou:rob.
5o102.1↔	Uzavretie fistuly obličky:laparotomicky	5o111.x↔	Radikálna nefrektómia s ureterektómiou:ostatné
5o102.2↔	Uzavretie fistuly obličky:lumbotomicky	5o112.1↔	Radik.nefrektómia.s esk.vytiah.močovodu vr.reg.LNE:lpt.
5o102.4↔	Uzavretie fistuly obličky:laparoskopicky	5o112.2↔	Radik.nefrektómia.s esk.vytiah.močov.vr.reg.LNE:lumbt.
5o102.5	Uzavretie fistuly obličky, roboticky	5o112.4↔	Radik.nefrektómia.s esk.vytiah.močov.vr.reg.LNE:lsk.
5o102.x↔	Uzavretie fistuly obličky:ostatné	5o112.5↔	Radik.nefrektómia.s esk.vytiah.močov.vr.reg.LNE:rob.
5o103.1↔	Oddelenie podkovovitej obličky:laparotomicky	5o112.x↔	Radik.nefrektómia.s esk.vytiah.močov.vr.reg.LNE:ostatné
5o103.2↔	Oddelenie podkovovitej obličky:lumbotomicky	5o113.4↔	Nefrektómia pre nenádorové ochor.rukou asist:lsk.
5o103.4↔	Oddelenie podkovovitej obličky:laparoskopicky	5o114.4↔	Ureteronefektómia pre nenádorové ochor:lsk.
5o103.5	Oddelenie podkovovitej obličky, roboticky	5o115.01↔	Nefrektómia transplantovanej obličky:lpt.
5o103.x↔	Oddelenie podkovovitej obličky:ostatné	5o115.02↔	Nefrektómia transplantovanej obličky:lumbt.
5o104.1↔	Plastika obličkovej panvičky:laparotomicky	5o115.04↔	Nefrektómia transplantovanej obličky:lsk.
5o104.2↔	Plastika obličkovej panvičky:lumbotomicky	5o115.0x↔	Nefrektómia transplantovanej obličky:ostatné
5o104.4↔	Plastika obličkovej panvičky:laparoskopicky	5o115.11↔	Nefrektómia pre transpl.od živého darcu:lpt.
5o104.5↔	Plastika obličkovej panvičky:roboticky	5o115.12↔	Nefrektómia pre transpl.od živého darcu:lumbt.
5o104.x↔	Plastika obličkovej panvičky:ostatné	5o115.14↔	Nefrektómia pre transpl.od živého darcu:lsk.
5o105.1↔	Ureterokalikostómia:laparotomicky	5o115.15	Nefrektómia pre transplantáciu od živého darcu, roboticky
5o105.2↔	Ureterokalikostómia:lumbotomicky	5o115.1x↔	Nefrektómia pre transpl.od živého darcu:ostatné
5o105.4↔	Ureterokalikostómia:laparoskopicky	5o116.1↔	Nefrektómia bez ďalších výkonov:lpt.
5o105.5↔	Ureterokalikostómia:roboticky	5o116.2↔	Nefrektómia bez ďalších výkonov:lumbt.
5o105.x↔	Ureterokalikostómia:ostatné	5o116.4↔	Nefrektómia bez ďalších výkonov:lsk.
5o106.1↔	Ureteropyelostómia:laparotomicky	5o116.5↔	Nefrektómia bez ďalších výkonov:roboticky
5o106.2↔	Ureteropyelostómia:lumbotomicky	5o116.x↔	Nefrektómia bez ďalších výkonov:ostatné
5o106.4↔	Ureteropyelostómia:laparoskopicky	5o117.1↔	Nefrektómia s ureterektómiou:lpt.
5o106.5↔	Ureteropyelostómia:roboticky	5o117.2↔	Nefrektómia s ureterektómiou:lumbt.
5o106.x↔	Ureteropyelostómia:ostatné	5o117.4↔	Nefrektómia s ureterektómiou:lsk.
5o107.1↔	Pyelopyelostómia pri zdvoj.syst:lpt.	5o117.5↔	Nefrektómia s ureterektómiou:roboticky
5o107.2↔	Pyelopyelostómia pri zdvoj.syst:lumbt.	5o117.x↔	Nefrektómia s ureterektómiou:ostatné
5o107.4↔	Pyelopyelostómia pri zdvoj.syst:lsk.	5o11x.1↔	Iná nefrektómia:laparotomicky
5o107.5	Pyelopyelostómia pri zdvojenom systéme, roboticky	5o11x.2↔	Iná nefrektómia:lumbotomicky
5o107.x↔	Pyelopyelostómia pri zdvoj.syst:ostatné	5o11x.3↔	Iná nefrektómia:torakoabd.
5o108.1↔	Transureteropyelostómia:lpt.	5o11x.4↔	Iná nefrektómia:lsk.
5o108.2↔	Transureteropyelostómia:lumbt.	5o11x.5↔	Iná nefrektómia:roboticky
5o108.4↔	Transureteropyelostómia:lsk.	5o11x.x↔	Iná nefrektómia:ostatné
5o108.5	Transureteropyelostómia, roboticky	5o120.1↔	Parciálna resekcia obličky:lpt.
5o108.x↔	Transureteropyelostómia:ostatné	5o120.2↔	Parciálna resekcia obličky:lumbt.
5o109.1↔	Uzavretie nefrostómie:lpt.	5o120.4↔	Parciálna resekcia obličky:lsk.
5o109.2↔	Uzavretie nefrostómie:lumbt.	5o120.5↔	Parciálna resekcia obličky:roboticky

5o120.x↔	Parciálna resekcia obličky:ostatné	5o200.x↔	Sutúra močovodu po poranení:ostatné
5o121.1↔	Parciálna resekcia obličky s ureterektómiou:lpt.	5o201.0↔	Reanastomóza močovodu:otv.chir.
5o121.2↔	Parc.res.obličky s ureterektómiou:lumbt.	5o201.4↔	Reanastomóza močovodu:lsk.
5o121.4↔	Parciálna resekcia obličky s ureterektómiou:lsk.	5o201.x↔	Reanastomóza močovodu:ostatné
5o121.5↔	Parciálna resekcia obličky s ureterektómiou:rob.	5o202.0↔	Uzavretie ureterokutánnej fistuly:otv.chir.
5o121.x↔	Parc.resekcia obličky s ureterektómiou:ostatné	5o202.4↔	Uzavretie ureterokutánnej fistuly:lsk.
5o122.1↔	Parc.res.obličky s chladiacou perfúziou:lpt.	5o202.x↔	Uzavretie ureterokutánnej fistuly:ostatné
5o122.2↔	Parc.res.obličky s chladiacou perfúziou:lumbt.	5o203.0↔	Uzavretie ureteroenterálnej fistuly:otv.chir.
5o122.4↔	Parc.res.obličky s chladiacou perfúziou:lsk.	5o203.4↔	Uzavretie ureteroenterálnej fistuly:lsk.
5o122.5	Parciálna resekcia obličky s chladiacou perfúziou, roboticky	5o203.x↔	Uzavretie ureteroenterálnej fistuly:ostatné
5o122.x↔	Parc.res.obličky s chladiacou perfúziou:ostatné	5o204.0↔	Ureterovezikoneoimplantácia s modelážou močovodu:otv.ch
5o12x.1↔	Iná parciálna resekcia obličky:lpt.	5o204.4↔	Ureterovezikoneoimplantácia s modelážou močovodu:lsk.
5o12x.2↔	Iná parciálna resekcia obličky:lumbt.	5o204.x↔	Ureterovezikoneoimplantácia s modelážou močovodu:ost.
5o12x.4↔	Iná parciálna resekcia obličky:lsk.	5o205.0↔	Protireflux.plastika močovodu:otv.chir.
5o12x.5↔	Iná parciálna resekcia obličky:roboticky	5o205.4↔	Protireflux.plastika močovodu:lsk.
5o12x.x↔	Iná parciálna resekcia obličky:ostatné	5o205.x↔	Protirefluxová plastika močovodu:ost.
5o131.1↔	Nefrotómia:lpt.	5o206.0↔	Trans-ureteroureterostómia:otv.chir.
5o132.0↔	Odstránenie konkrementu z obličky:otv.ch.	5o206.4↔	Trans-ureteroureterostómia:lsk.
5o143↔	Autotransplantácia obličky	5o206.x↔	Trans-ureteroureterostómia:ostatné
5o144↔	Autotransplantácia obličky po extrakorporálnej res.	5o207.0↔	Čiastočná náhrada močovodu:otv.chir.
5o14x↔	Transplantácia obličky:ostatné	5o207.4↔	Čiastočná náhrada močovodu:lsk.
5o150↔	Nefrotómia otvor.chir.	5o207.x↔	Čiastočná náhrada močovodu:ostatné
5o151↔	Nefrotómia otv.chir.	5o209.0↔	Totálna náhrada močovodu:otv.chir.
5o152↔	Pyelotómia otvor.chir.	5o209.4↔	Totálna náhrada močovodu:lsk.
5o154↔	Pyelostómia otv.chir.	5o209.x↔	Totálna náhrada močovodu:ostatné
5o155↔	Pyelokalikotómia otvor.chir	5o20a.0↔	Uret-vezikoneoimpl.vr.antirefl.plast.močovod:otv.chir
5o156↔	Kalikotómia perkutánna	5o20a.4↔	Uret-vezikoneoimpl.vr.antirefl.plast.močovod:lsk.
5o157↔	Nefropyelokalikotómia otvor.chir.	5o20a.x↔	Uret-vezikoneoimplantácia vrät.antirefl.plast.močovod:ost.
5o158↔	Nefrotómia,-stómia,pyelotómia,-stómia otv.ch:punkcia cysty	5o20b.0↔	Uret-vezikoneoimpl,zdvoj.močovod,antirefl.plast:o.ch
5o15c	Endopyelotómia perkutánna	5o20b.4↔	Uret-vezikoneoimpl,zdvoj.močov,antirefl.plast:lsk
5o15d	Endopyelotómia retrográdna	5o20b.x↔	Uret-vezikoneoimpl,zdvoj.močov,antirefl.plast:ostat.
5o15x↔	Nefrotómia,-stómia,pyelotómia,-stómia otv.pr:ostatné	5o20c.0↔	Transpoz.vlast.močovod.na transplant.oblič:otv.chir
5o162.1↔	Excízia chorého tkaniva obličky:lpt.	5o20d.0↔	Totál/čiasť.náhr.močovod.použ.čr.segm:otv.chir
5o162.4↔	Excízia chorého tkaniva obličky:lsk.	5o20d.4↔	Totál/čiasť.náhr.močovod.použ.čr.segm:lsk
5o163.1↔	Deštrukcia chorého tkaniva obličky:lpt.	5o20d.x↔	Totál/čiasť.náhr.močovod.použ.čr.segm:ostatné
5o163.4↔	Deštrukcia chorého tkaniva obličky:lsk.	5o20e.0	Náhrada časti močovodu lalokom z močového mechúra
5o165.0↔	Marsupializácia cysty obličky	5o20x.0↔	Iná rekonštr.močovodu:otv.chir.
5o165.4↔	Marsupializácia cysty obličky laparoskopicky	5o20x.4↔	Iná rekonštr.močovodu:lsk.
5o191.1↔	Obnaženie obličky (pre exploráciu):lpt.	5o20x.x↔	Iná rekonštr.močovodu:ostatné
5o191.2↔	Obnaženie obličky (pre exploráciu):lumbt.	5o220.0	Inkont.ureteroileokutaneost.[ileál.konduit]:otv.ch
5o191.3↔	Obnaženie obličky (pre exploráciu):torakoabd.	5o220.4	Inkont.ureteroileokutaneost.[ileál.konduit]:lsk.
5o191.4↔	Obnaženie obličky (pre exploráciu):lsk.	5o220.5	Inkontinentná ureteroileokutaneostómia [ileálny konduit], roboticky
5o191.5	Obnaženie obličky, roboticky	5o220.x	Inkont.ureteroileokutaneost.[ileál.konduit]:ostatné
5o191.x↔	Obnaženie obličky (pre exploráciu):ostatné	5o221.0	Inkont.ureterokolokutaneost.[kolon/sigma kond]:otv.ch.
5o192.1↔	Dekapsulácia obličky:lpt.	5o221.4	Inkont.ureterokolokutaneost.[kolon/sigma kond]:lsk.
5o192.2↔	Dekapsulácia obličky:lumbt.	5o221.5	Inkont.ureterokolok.[kolon.kond.robot.
5o192.4↔	Dekapsulácia obličky:lsk.	5o221.x	Inkont.ureterokolokutaneost.[kolon/sigma kond]:ost.
5o192.5	Dekapsulácia obličky, roboticky	5o222.0	Revízia inkontinentnej stómie:otvor.chir.
5o192.x↔	Dekapsulácia obličky:ostatné	5o222.4	Revízia inkontinentnej stómie:lsk.
5o193.1↔	Nefropexia:lpt.	5o222.x	Revízia inkontinentnej stómie:ostatné
5o193.2↔	Nefropexia:lumbt.	5o223.0	Reviz.ureteroenterál.anastomózy inkontinent.stómie:otv.ch.
5o193.4↔	Nefropexia:lsk.	5o223.4	Reviz.ureteroenterál.anastomózy inkontinent.stómie:lsk.
5o193.5	Nefropexia, roboticky	5o223.x	Reviz.ureteroenterál.anastomózy inkontinent.stómie:ost.
5o193.x↔	Nefropexia:ostatné	5o224.0	Reviz.črevného interponátu inkontinentnej stómie:otv.ch.
5o194.1↔	Operačná revízia obličky:lpt.	5o224.4	Reviz.črevného interponátu inkontinentnej stómie:lsk.
5o194.2↔	Operačná revízia obličky:lumbt.	5o224.x	Reviz.črevného interponátu inkontinentnej stómie:ostatné
5o194.3↔	Operačná revízia obličky:torakoabd.	5o225.0	Konv.i.supravez.deriv.moču na deriv.s čr.interponát:o.ch
5o194.4↔	Operačná revízia obličky:lsk.	5o225.4	Konv.i.supravez.deriv.moču na deriv.s čr.interponát:lsk
5o194.5	Operačná revízia obličky, roboticky	5o225.x	Konv.i.supravez.deriv.moču na deriv.s čr.interponát:ost.
5o194.x↔	Operačná revízia obličky:ostatné	5o22x.0	Kut.der.moču s pou.črev.interp:inkontin.stómia:iná:otv.ch.
5o195.0	Operácie na obličkových cievach	5o22x.4	Kutánná deriv.moču s pou.črev.interpon:ink.stómia:iná:lsk.
5o195.2	Drenáž lymfokély transplantovanej obličky	5o22x.5	Kutánná deriv.moču s použ.črev.interp.inkont.stómia iná: robot.
5o19x.1↔	Iné OP na obličke:lpt.	5o22x.x	Kut.derivácia moču s pou.črev.interpon:ink.stómia:iná:ost.
5o19x.2↔	Iné OP na obličke:lumbt.	5o230.1	Kruhovú ureterokutaneostómia:lpt.
5o19x.3↔	Iné OP na obličke:torakoabd.	5o230.2	Kruhovú ureterokutaneostómia:lumbt.
5o19x.4↔	Iné OP na obličke:lsk.	5o230.4	Kruhovú ureterokutaneostómia:lsk.
5o19x.5	Iné operácie na obličke, roboticky	5o230.5	Kruhovú ureterokutaneostómia, roboticky
5o19x.x↔	Iné OP na obličke:ostatné	5o230.x	Kruhovú ureterokutaneostómia:ostatné
5o200.0↔	Sutúra močovodu po poranení:otv.chir.	5o231.1	Transureteroureterokutaneostómia:lpt.
5o200.4↔	Sutúra močovodu po poranení:lsk.		

5o231.2	Transureteroureterokutaneostómia:lumbt.	5o291.4↔	Ligatúra močovodu:lsk.
5o231.4	Transureteroureterokutaneostómia:lsk.	5o291.x↔	Ligatúra močovodu:ostatné
5o231.5	Transureteroureterokutaneostómia, roboticky	5o292.0↔	Uzavretie močovodu:otv.chir.
5o231.x	Transureteroureterokutaneostómia:ost.	5o292.4↔	Uzavretie močovodu:lsk.
5o232.1	Revízia ureterokutaneostómie:ipt.	5o292.t↔	Uzavretie močovodu:transuretrálne
5o232.2	Revízia ureterokutaneostómie:lumbt.	5o292.x↔	Uzavretie močovodu:ostatné
5o232.4	Revízia ureterokutaneostómie:lsk.	5o293.0↔	Ureterolýza bez intraperitoneálnej transpozície:otv.chir
5o232.5	Revízia ureterokutaneostómie, roboticky	5o293.4↔	Ureterolýza bez intraperitoneálnej transpozície:psk
5o232.x	Revízia ureterokutaneostómie:ost.	5o293.x↔	Ureterolýza bez intraperitoneálnej transpozície:osta.
5o233.1	Uzavretie ureterokutaneostómie:ipt.	5o294.0↔	Ureterolýza s intraperitoneálnou transpozíciou:otv.chir.
5o233.2	Uzavretie ureterokutaneostómie:lumbt.	5o294.4↔	Ureterolýza s intraperitoneálnou transpozíciou:lsk.
5o233.4	Uzavretie ureterokutaneostómie:lsk.	5o294.x↔	Ureterolýza s intraperitoneáln.transpozíciou:ostatné
5o233.x	Uzavretie ureterokutaneostómie:ost.	5o295.0↔	Ureterolýza s obalením omentom:otv.chir.
5o234.1	Konv.supravez.deriv.moč/ureterostómia:ipt	5o295.4↔	Ureterolýza s obalením omentom:lsk.
5o234.2	Konverzia.supravez.deriv.moč/ureterost:lumbt	5o295.x↔	Ureterolýza s obalením omentom:ostatné
5o234.4	Konv.supravez.deriv.moč/ureterost:lsk	5o296.0↔	Podslizič.institácia pri insuf.ústia močovodu:o.chir
5o234.5	Konverzia supravezikálnej derivácie moču/ureterostómia, roboticky	5o297.0↔	Operačná revízia na močovode:otv.chir.
5o234.x	Konv.supravez.deriv.moč/ureterost:ost.	5o297.4↔	Operačná revízia na močovode:lsk.
5o235.1	Ureterokutaneostómia:ipt.	5o297.t↔	Operačná revízia na močovode:transuretrálne
5o235.2	Ureterokutaneostómia:lumbt.	5o297.x↔	Operačná revízia na močovode:ostatné
5o235.4	Ureterokutaneostómia:lsk.	5o29x.0↔	Iné OP na močovode:otv.chir.
5o235.5	Ureterokutaneostómia, roboticky	5o29x.4↔	Iné OP na močovode:lsk.
5o235.x	Ureterokutaneostómia:ost.	5o29x.t↔	Iné OP na močovode:transuretrálne
5o23x.1	Iná kut.der.m.ureterokutaneostómioiu[ink.st.]:ipt.	5o29x.x↔	Iné OP na močovode:ostatné
5o23x.2	Iná kut.der.m.ureterokutaneostómioiu[ink.st.]:lumbt.	5o303.0	Uzavr.vezikoenterál.fistuly:otv.chir.
5o23x.4	Iná kut.der.m.ureterokutaneostómioiu[ink.st.]:lsk.	5o303.4	Uzavr.vezikoenterál.fistuly:lsk.
5o23x.5	Iná kutánn.deriv.moču ureterokut.[inkont.stóm.robot.	5o303.5	Uzavretie vezikoenterálnej fistuly, roboticky
5o23x.x	Iná kut.der.m.ureterokutaneostómioiu[ink.st.]:ost.	5o303.x	Uzavr.vezikoenterál.fistuly:ostatné
5o250.0↔	Ureterolitotómia pre ureterolitiázu:otv.chir.	5o307.4	Sakropexia močového mechúra:laparoskopicky
5o250.4↔	Ureterolitotómia pre ureterolitiázu:lsk.	5o307.x	Sakropexia močového mechúra:ostatné
5o250.5	Ureterolitotómia pre ureterolitiázu, roboticky	5o308.1	Augmentácia močového mechúra, otv.chir.
5o260.1↔	Parciálna resekcia močovodu:otv.ch.abdomin.	5o308.4	Augmentácia moč.mech:lsk.
5o260.2↔	Parciálna resekcia močovodu:lumbt	5o308.5	Augmentácia močového mechúra, roboticky
5o260.4↔	Parciálna resekcia močovodu:lsk	5o308.x	Augmentácia moč.mech:ost.
5o260.5	Parciálna resekcia močovodu, roboticky	5o30a.0	Uzavretie extrofie močového mechúra:otv.chir.
5o260.x↔	Parciálna resekcia močovodu:ost.	5o30a.4	Uzavretie extrofie močového mechúra:lsk.
5o261.1↔	Ureterektómia:otv.ch.abd	5o30a.5	Uzavretie extrofie močového mechúra, roboticky
5o261.2↔	Ureterektómia:lumbt.	5o30a.x	Uzavretie extrofie močového mechúra:ost.
5o261.4↔	Ureterektómia:lsk.	5o311.0	Jednoduchá cystektómia u muža:otv.chir.
5o261.5	Ureterektómia, roboticky	5o311.4	Jednoduchá cystektómia u muža:lsk.
5o261.x↔	Ureterektómia:ost.	5o311.5	Jednoduchá cystektómia u muža, roboticky
5o262.0	Exstirpácia pažľfa močovodu, otvorene chirurgicky	5o311.x	Jednoduchá cystektómia u muža:ostatné
5o262.1↔	Resekcia pažľfa močovodu:ipt	5o312.0	Radik.cystektómia u muža bez uretrektóm:otv.chir
5o262.2↔	Resekcia pažľfa močovodu:lumbt	5o312.4	Radikálna cystektómia u muža bez uretrektómie:lsk.
5o262.4↔	Resekcia pažľfa močovodu:lsk	5o312.5	Radikálna cystektómia bez uretrektómie u muža, roboticky
5o262.5	Resekcia pažľfa močovodu, roboticky	5o312.x	Radik.cystektómia u muža bez uretrektómie:ost.
5o262.x↔	Resekcia pažľfa močovodu:ost.	5o313.0	Rad.cystekt.b.uretrekt.,šetr.nerv-ciev.zv.zach.pot.muža:o.chir
5o266.0	Ureterorenoskopická excízia chorého tkaniva močovodu	5o313.4	Rad.cystekt.b.uretrekt.,šetr.nerv-ciev.zv.zach.pot.,muž:lsk.
5o266.1	Ureterorenoskopická deštrukcia chorého tkaniva močovodu	5o313.5	Rad.cys.bez uret.so šetr.ner.zvä.so zac.pot.u muža, rob.
5o26x.1↔	Iná exc,deštr.chor.tk.m,res.močovodu a ureterekt:ipt.	5o313.x	Rad.cystekt.b.uretrekt.,šetr.nerv-ciev.zv.zach.pot.,muž:ost.
5o26x.2↔	Iná exc,deštr.chor.tk.m,res.močovodu a ureterekt:lumbt.	5o314.0	Rad.cystektómia s uretrektómiou,muž:otv.chir.
5o26x.4↔	Iná exc,deštr.chor.tk.m,res.močovodu a ureterekt:lsk.	5o314.4	Rad.cystektómia s uretrektómiou,muž:lsk.
5o26x.5	Iná exc.a deš.chor.tkan.moč.res.moč.a uret.rob.	5o314.5	Radikálna cystektómia s uretrektómiou u muža, roboticky
5o26x.x↔	Iná exc,deštr.chor.tk.m,res.močovodu a ureterekt:ost.	5o314.x	Rad.cystektómia s uretrektómiou,muž:ost.
5o270.0↔	Incízia ústia močovodu:otv.chir.	5o315.0	Eviscerácia malej panvy u muža:otv.chir.
5o271.0↔	Resekcia ústia močovodu:otv.ch.	5o315.4	Eviscerácia malej panvy u muža:lsk.
5o280.0	Ureterosigmoideost. bez antireflux.ureteroenteroanast.	5o315.x	Eviscerácia malej panvy u muža:ostatné
5o280.1	Ureterosigmoideost.s antireflux.ureteroenteroanast.	5o31a.0	Jednoduchá cystektómia u ženy:otv.chir.
5o281.0	Vyúst.močovodov do hrub.čreva:otv.ch	5o31a.4	Jednoduchá cystektómia u ženy:lsk.
5o281.4	Vyústenie močovodov do hrub.čreva:lsk.	5o31a.5	Jednoduchá cystektómia u ženy, roboticky
5o282.0	Uretereileostómia s vytvor.rezervoáru z tenk.čr:otv.chir	5o31a.x	Jednoduchá cystektómia u ženy:iný spôsob
5o282.4	Uretereileostómia s vytvor.rezervoáru z tenk.čr:lsk.	5o31b.0	Rad.cystektómia bez uretrektómie u ženy:otv.chir.
5o285.0	Konv.inej supravez.deriv.moču na vnút.deriv.prostred.čreva	5o31b.4	Rad.cystektómia bez uretrektómie u ženy:lsk.
5o285.1	Revízia ureteroenterálnej anastomózy	5o31b.5	Radikálna cystektómia bez uretrektómie u ženy, roboticky
5o28x	Vnútná derivácia moču prostr.čreva:ostatné	5o31b.x	Rad.cystektómia bez uretrektómie u ženy:iný spôsob
5o290.0↔	Obnaženie močovodu (k explorácii):otv.chir.	5o31c.0	Rad.cystektómia bez uretrekt.,šetr.nerv-ciev.zv.,žena:otv.ch.
5o290.4↔	Obnaženie močovodu (k explorácii):lsk.	5o31c.4	Rad.cystektómia bez uretrekt.,šetr.nerv-ciev.zv.,žena:lsk.
5o290.x↔	Obnaženie močovodu (k explorácii):ostatné	5o31c.x	Rad.cystektómia bez uretrektómie,šetr.nerv-ciev.zv.,žena:ost.
5o291.0↔	Ligatúra močovodu:otv.chir.	5o31d.0	Rad.cystektómia s uretrektómiou u ženy:otv.chir.
		5o31d.4	Radikálna cystektómia s uretrektómiou,žena:lsk.

5o31d.5	Radikálna cystektómia s uretrektómiou u ženy, roboticky	5o906.1	Excízia retroperitoneálneho tkaniva:lpt.
5o31d.x	Radikálna cystektómia s uretrektómiou,žena:ost.	5o906.2	Excízia retroperitoneálneho tkaniva:lumbt.
5o31x.0	Iná cystektómia:otv.chir.	5o906.4	Excízia retroperitoneálneho tkaniva:lsk.
5o31x.4	Iná cystektómia:lsk.	5o907.1	Radikál.paraaortál.lymfadenektómia v kombi.s inými OP:lpt.
5o31x.5	Iná cystektómia, roboticky	5o907.2	Radikál.paraaortál.lymfadenekt.kombi.s inými OP:lumbt.
5o31x.x	Iná cystektómia:ostatné	5o907.4	Radikál.paraaortál.lymfadenekt.kombi.s inými OP:lsk.
5o321.0	Parc.res.moč.mech.s 1-str.neoimpl.močovodu:otv.chir.	5o907.x	Radikál.paraaortál.lymfadenekt.kombi.s inými OP:ost.
5o321.4	Parc.res.moč.mech.s 1-str.neoimplantáciou močovodu:lsk.	5o908.1	Radik.panvová lymfadenektómia v kombi.s i.OP:lpt.
5o321.5	Parc.resek.močov.mechúra s jednos.neoimpl.močov.robot.	5o908.2	Radik.panvová lymfadenektómia v kombi.s i.OP:lumbt.
5o321.x	Parc.res.moč.mech.s 1-str.neoimplantáciou močovodu:ost.	5o908.4	Radik.panvová lymfadenektómia v kombi.s i.OP:lsk.
5o322.0	Parc.res.moč.mech.s obojstr.implant.močovodu:otv.chir.	5o908.x	Radik.panvová lymfadenektómia v kombi.s i.OP:iné
5o322.4	Parc.res.moč.mech.s obojstr.impl.močovodu:lsk.	5o909.1	Res.tkaniva bez presného urč.vzťahu k org:lpt.
5o322.5	Parc.resek.močov.mechúra s obojstr.implan.močov.robot.	5o909.2	Res.tkaniva bez presného urč.vzťahu k org:lumbt.
5o322.x	Parc.res.moč.mechúra s obojstr.impl.močovodu:ost.	5o909.4	Res.tkaniva bez presného urč.vzťahu k org:lsk.
5o324.0	Supratrigon.res.moč.mech.s 1-str.neoimpl.močov:otv.ch	5o90x.1	Iná incízia a excízia retroperit.tk:lpt.
5o324.4	Supratrigon.res.moč.mech.s 1-str.neoimpl.močov:lsk.	5o90x.2	Iná incízia a excízia retroperit.tk:lumbt.
5o324.5	Supratr.resek.močov.mechúra s jednos.neoimpl.močov.robot.	5o90x.3	Iná incízia a excízia retroperit.tk:torakoabd.
5o324.k	Sup.res.moč.mec.s jed.neoi.moč.kon.z lap.na otv.chir.	5o90x.4	Iná incízia a excízia retroperit.tk:lsk.
5o324.x	Supratrigon.res.moč.mech.s 1-str.neoimpl.močov:ost.	5o920.1	Bulbárna implantácia umelého zvierača, jeden prstenec
5o325.0	Supratrigon.res.moč.m.s obojstr.neoimpl.močov:otv.ch	5o920.2	Bulbárna implantácia umelého zvierača, dva prstence
5o325.4	Supratrigon.res.moč.mech.s obojstr.neoimpl.močov:lsk.	5o920.3	Bulbár. implant.umelého zvierača,hrdlo moč.mechúra
5o325.5	Supratr.resek.močov.mechúra s obojstr.neoimpl.močov.robot.	5o920.x	Implantácia umelého zvierača, ostatné
5o325.k	Sup.res.moč.mec.s oboj.neoi.moč.kon.z lap.na otv.chir.	5o922.1	Bulbárna výmena umelého zvierača,1 prstenec
5o325.x	Supratrigon.res.moč.m.s obojstr.neoimpl.močov:ost.	5o922.2	Bulbárna výmena umelého zvierača,2 prstence
5o326.0	Subtot.res.moč.mech.s 1-str.neoimpl.močovodu:otv.ch	5o922.3	Bulbár.výmena umelého zvierača,hrdlo moč.mechúra
5o326.4	Subtot.res.moč.m.s 1-str.neoimpl.močovodu:lsk.	5o922.x	Výmena umelého zvierača, ostatné
5o326.5	Subtot.resek.močov.mechúra s jednos.neoimpl.močov.robot.	5o924.0	Revízia zákroku pri umelom zvierači
5o326.k	Sub.res.moč.mec.s jed.neoi.moč.kon.z lap.na otv.chir.	5o924.1	Odstránenie umelého zvierača
5o326.x	Subtotál.res.moč.m.s 1-str.neoimpl.močovodu:ost.	5o92x	Iné zákroky pri umelom zvierači
5o327.0	Subtot.res.moč.m.s obojstr.neoimpl.močov:otv.ch	5p121.1	Prostatektómia:suprapubicky-transvezikálne,lpt.
5o327.4	Subtot.res.moč.mech.s obojstr.neoimpl.močov:lsk.	5p121.2	Prostatektómia retropubicky:laparotomicky
5o327.k	Sub.res.moč.mec.s jed.neoi.moč.kon.z lap.na otv.chir.	5p122.2	Rad.prostatektómia bez reg.LNE:retropubicky
5o327.x	Subtotál.res.moč.m.s obojstr.neoimpl.močov:ost.	5p122.3	Rad.prostatektómia bez reg.LNE:perineálne
5o361.3	Epicystostómia, otvorene chirurgicky	5p122.4	Radikál.prostatektómia bez reg.LNE:lsk.
5o390.0	Vežikopexia suprapubická	5p122.8	Rad.prostatektómia bez reg.LNE:robot.
5o41e.x	Uretréktómia ako samostatný výkon, ostatné	5p123.2	Rad.prostatekt.b.reg.LNE,šetr.nervovociev.zv:retropub
5o41e.0	Jednoduchá uretréktómia u muža ako samostatný výkon	5p123.3	Rad.prostatekt.b.reg.lymfadenekt,šetr.nerv-ciev.zv:perineál
5o41e.1	Radikálna uretréktómia u muža ako samostatný výkon	5p123.4	Rad.prostatektómia bez reg.LNE,šetr.nervovociev.zv:lsk.
5o41e.2	Jednoduchá uretréktómia u ženy ako samostatný výkon	5p123.8	Rad.prostatekt.bez reg.LNE,šetr.nervovociev.zv:robot.
5o41e.3	Radikálna uretréktómia u ženy ako samostatný výkon	5p124.2	Rad.prostatektómia s regionál.LNE:retropubicky
5o490	TIP-Snodgrassova plastika	5p124.3	Rad.prostatekt.s reg.lymfadenek:perineál,lsk.lymfadenekt
5o900.1	Perirenál.incízia retroperitoneál.tk:otv.ch.abd.	5p124.4	Radikál.prostatektómia s reg.LNE:lsk.
5o900.2	Perirenál.incízia retroperitoneál.tk:lumbt.	5p124.8	Rad.prostatektómia s reg.LNE:robot.
5o900.4	Perirenál.incízia retroperitoneál.tk:lsk.	5p125.2	Rad.prostatekt.s reg.LNE,šetr.nervovociev.zv:retropub
5o901.1	Perirenál.drenáž retroperitoneál.tk:otv.ch.abd.	5p125.3	Rad.prostatekt.s r.LNE,šetr.n-c.zv:perin,lsk.lymfadenekt
5o901.2	Perirenál.drenáž retroperitoneál.tk:lumbt.	5p125.4	Rad.prostatektómia s reg.LNE,šetr.nervovociev.zv:lsk.
5o901.4	Perirenál.drenáž retroperitoneál.tk:lsk.	5p125.5	Rad.prostatektómia s reg.LNE,šetr.nervovociev.zv:rob.
5o902.1	Retroperitoneál.drenáž retroperitoneál.tk:lpt.	5p126.2	Radik. prostatekt.s rozšír.LNE:retropubicky
5o902.2	Retroperitoneál.drenáž retroperitoneál.tk:lumbt.	5p126.3	Radik.prostatekt.s rozš.LNE:perineál.a lsk.lymfadenekt.
5o902.4	Retroperitoneál.drenáž retroperitoneál.tk:lsk.	5p126.4	Radik. prostatekt. s rozšír.lymfadenekt:laparoskopicky
5o903.1	Panvová drenáž retroperitoneál.tk:lpt.	5p126.8	Radik. prostatekt. s rozš.lymfadenekt: roboticky
5o903.2	Panvová drenáž retroperitoneál.tk:lumbt.	5p127.2	Radik.prostatekt.s rozš.LNE,šetr.nerv-ciev.zväz:retropub
5o903.4	Panvová drenáž retroperitoneál.tk:lsk.	5p127.3	Rad.prostatekt.s rozš.LNE,šetr.nerv-c.zväz:perineál.a lsk.LNE
5o905.1	Excízia perirenálneho tkaniva:lpt.	5p127.4	Radik.prostatekt.s rozš.LNE,šetr.nerv-ciev.zväz:lsk.
5o905.2	Excízia perirenálneho tkaniva:lumbt.	5p127.5	Radik.prostatekt.s rozš.LNE,šetr.nerv-ciev.zväz:robot.
5o905.4	Excízia perirenálneho tkaniva:lsk.	5p12x	Iná radikálna prostatektómia

## Výkon L03-4

13o00.0↔	Biopsia s incíziou obličky	5a50t.10	Vým.neurost.PNS bez vým.elekt:1-kanál.plne impl.nedobij.
13o00.4↔	Biopsia s incíziou močovodu	5a50t.11	Vým.neurost.PNS bez vým.el:viac-kanál.plne impl.nedob.
5a500	Impl.elektro.stimulátora n.vagus pri lieč.epilepsie	5a50t.12	Vým.neurost.PNS bez vým.el:viac-kanál.sy.dobij.
5a508	Impl.neurostim.zar.pri dysfunkcii dol.moč.ciest	5a50t.13	Vým.neurost.PNS bez vým.el:vágový nervostim.sy.
5a50t.00	Impl/vým.neurost.PNS impl/vým.el:1-kanál.plne impl.nedobij	5a50t.14	Vým.neurost.PNS b.vým.el:vág.n.stim.s.srdc.b.vým.sním.v PK
5a50t.01	Impl/vým.neurost.PNS s impl./vým.el:viac-k.plne impl.nedob.	5a50t.15	Vým.neurost.PNS b.vým.el:vág.n.stim.s.srdc.s.vým.sním.v PK
5a50t.02	Impl./vým.neurost.PNS s impl./vým.el:viac-k.plne impl.dobij.	5a50t.16	Vým.neurost.PNS bez vým.el:vy.aktivácie baroreceptora
5a50t.03	Impl./vým.neurost.PNS s impl./vým.el:vág.nervostim.sy	5a50t.f0	Impl/vým.na neurostimul.elekt.pre syst.aktiv.baroreceptora
5a50t.04	Impl/vým.neust.PNS impl/vým.el:vág.n.-stim.srd.b.um.sn.v PK	5a50t.f1	Reviz.neurostimul.elekt.pre systém aktiv.baroreceptora
5a50t.05	Impl/vým.neurost.PNS impl/vým.el:vág.n.-stim.srd.s.um.sn.v PK	5j514.0	Otvorená chirurgická mediastinálna lymfadenektómia
5a50t.06	Impl/vým.neurost.PNS s impl./vým.el:aktivácia baroreceptora	5j514.1	Endoskopická mediastinálna lymfadenektómia

5j514.5	Mediastinálna lymfadenektómia, torakoskopicky - roboticky	5o110.4↔	Radikálna nefrektómia:lsk.
5i515.7	Bajpas.OP a.iliaca a viscerál.aa.pom.žily:a. renalis	5o110.5↔	Radikálna nefrektómia:roboticky
5i515.8	Bajpas.OP a.iliaca a viscerál.aa.pom.žily:iné viscerál.tepny	5o110.6↔	Radikálna nefrektómia s použ.mimotelového obehu
5i525.7↔	Bajpas.OP a.iliaca,viscerál.aa.p.protézy:a.renalis	5o110.x↔	Radikálna nefrektómia:ostatné
5i525.8↔	Bajpas.OP a.iliaca,viscerál.aa.p.protézy:iné viscerál.tepny	5o111.1↔	Radikálna nefrektómia s ureterektómiou:lpt.
5m120.0	Disekcia retroperitoneálnych LU:lpt.	5o111.2↔	Radikálna nefrektómia s ureterektómiou:lumbt.
5m120.3	Disekcia retroperitoneálnych LU:lsk.	5o111.4↔	Radikálna nefrektómia s ureterektómiou:lsk.
5m121	Bloková disekcia inguinálnych LU:lpt.	5o111.5↔	Radikálna nefrektómia s ureterektómiou:rob.
5n915	Exploratívna lumbotómia	5o111.x↔	Radikálna nefrektómia s ureterektómiou:ostatné
5o100.1↔	Sutúra obličky po poranení:laparotomicky	5o112.1↔	Radik.nefrektómia.s esk.vytiahn.močovodu vr.reg.LNE:lpt.
5o100.2↔	Sutúra obličky po poranení:lumbotomicky	5o112.2↔	Radik.nefrektómia.s esk.vytiahn.močov.vr.reg.LNE:lumbt.
5o100.4↔	Sutúra obličky po poranení:laparoskopicky	5o112.4↔	Radik.nefrektómia.s esk.vytiahn.močov.vr.reg.LNE:lsk.
5o100.5	Sutúra obličky po poranení, roboticky	5o112.5↔	Radik.nefrektómia.s esk.vytiahn.močov.vr.reg.LNE:rob.
5o100.x↔	Sutúra obličky po poranení:ostatné	5o112.x↔	Radik.nefrektómia.s esk.vytiahn.močov.vr.reg.LNE:ostatné
5o101.1↔	Plastická rekonštrukcia obličky:laparotomicky	5o113.4↔	Nefrektómia pre nenádorové ochor.rukou asist:lsk.
5o101.2↔	Plastická rekonštrukcia obličky:lumbotomicky	5o114.4↔	Ureteronefektómia pre nenádorové ochor:lsk.
5o101.4↔	Plastická rekonštrukcia obličky:laparoskopicky	5o115.01↔	Nefrektómia transplantovanej obličky:lpt.
5o101.5	Plastická rekonštrukcia obličky, roboticky	5o115.02↔	Nefrektómia transplantovanej obličky:lumbt.
5o101.x↔	Plastická rekonštrukcia obličky:ostatné	5o115.04↔	Nefrektómia transplantovanej obličky:lsk.
5o102.1↔	Uzavretie fistuly obličky:laparotomicky	5o115.0x↔	Nefrektómia transplantovanej obličky:ostatné
5o102.2↔	Uzavretie fistuly obličky:lumbotomicky	5o115.11↔	Nefrektómia pre transpl.od živého darcu:lpt.
5o102.4↔	Uzavretie fistuly obličky:laparoskopicky	5o115.12↔	Nefrektómia pre transpl.od živého darcu:lumbt.
5o102.5	Uzavretie fistuly obličky, roboticky	5o115.14↔	Nefrektómia pre transpl.od živého darcu:lsk.
5o102.x↔	Uzavretie fistuly obličky:ostatné	5o115.15	Nefrektómia pre transplantáciu od živého darcu, roboticky
5o103.1↔	Oddelenie podkovovitej obličky:laparotomicky	5o115.1x↔	Nefrektómia pre transpl.od živého darcu:ostatné
5o103.2↔	Oddelenie podkovovitej obličky:lumbotomicky	5o116.1↔	Nefrektómia bez ďalších výkonov:lpt.
5o103.4↔	Oddelenie podkovovitej obličky:laparoskopicky	5o116.2↔	Nefrektómia bez ďalších výkonov:lumbt.
5o103.5	Oddelenie podkovovitej obličky, roboticky	5o116.4↔	Nefrektómia bez ďalších výkonov:lsk.
5o103.x↔	Oddelenie podkovovitej obličky:ostatné	5o116.5↔	Nefrektómia bez ďalších výkonov:roboticky
5o104.1↔	Plastika obličkovej panvičky:laparotomicky	5o116.x↔	Nefrektómia bez ďalších výkonov:ostatné
5o104.2↔	Plastika obličkovej panvičky:lumbotomicky	5o117.1↔	Nefrektómia s ureterektómiou:lpt.
5o104.4↔	Plastika obličkovej panvičky:laparoskopicky	5o117.2↔	Nefrektómia s ureterektómiou:lumbt.
5o104.5↔	Plastika obličkovej panvičky:roboticky	5o117.4↔	Nefrektómia s ureterektómiou:lsk.
5o104.x↔	Plastika obličkovej panvičky:ostatné	5o117.5↔	Nefrektómia s ureterektómiou:roboticky
5o105.1↔	Ureterokalikostómia:laparotomicky	5o117.x↔	Nefrektómia s ureterektómiou:ostatné
5o105.2↔	Ureterokalikostómia:lumbotomicky	5o11x.1↔	Iná nefrektómia:laparotomicky
5o105.4↔	Ureterokalikostómia:laparoskopicky	5o11x.2↔	Iná nefrektómia:lumbtomicky
5o105.5↔	Ureterokalikostómia:roboticky	5o11x.3↔	Iná nefrektómia:torakoabd.
5o105.x↔	Ureterokalikostómia:ostatné	5o11x.4↔	Iná nefrektómia:lsk.
5o106.1↔	Ureteropyelostómia:laparotomicky	5o11x.5↔	Iná nefrektómia:roboticky
5o106.2↔	Ureteropyelostómia:lumbotomicky	5o11x.x↔	Iná nefrektómia:ostatné
5o106.4↔	Ureteropyelostómia:laparoskopicky	5o120.1↔	Parciálna resekcia obličky:lpt.
5o106.5↔	Ureteropyelostómia:roboticky	5o120.2↔	Parciálna resekcia obličky:lumbt.
5o106.x↔	Ureteropyelostómia:ostatné	5o120.4↔	Parciálna resekcia obličky:lsk.
5o107.1↔	Pyelopyelostómia pri zdvoj.syst:lpt.	5o120.5↔	Parciálna resekcia obličky:roboticky
5o107.2↔	Pyelopyelostómia pri zdvoj.syst:lumbt.	5o120.x↔	Parciálna resekcia obličky:ostatné
5o107.4↔	Pyelopyelostómia pri zdvoj.syst:lsk.	5o121.1↔	Parciálna resekcia obličky s ureterektómiou:lpt.
5o107.5	Pyelopyelostómia pri zdvojenom systéme, roboticky	5o121.2↔	Parc.res.obličky s ureterektómiou:lumbt.
5o107.x↔	Pyelopyelostómia pri zdvoj.syst:ostatné	5o121.4↔	Parciálna resekcia obličky s ureterektómiou:lsk.
5o108.1↔	Transureteropyelostómia:lpt.	5o121.5↔	Parciálna resekcia obličky s ureterektómiou:rob.
5o108.2↔	Transureteropyelostómia:lumbt.	5o121.x↔	Parc.resekcia obličky s ureterektómiou:ostatné
5o108.4↔	Transureteropyelostómia:lsk.	5o122.1↔	Parc.res.obličky s chladiacou perfúziou:lpt.
5o108.5	Transureteropyelostómia, roboticky	5o122.2↔	Parc.res.obličky s chladiacou perfúziou:lumbt.
5o108.x↔	Transureteropyelostómia:ostatné	5o122.4↔	Parc.res.obličky s chladiacou perfúziou:lsk.
5o109.1↔	Uzavretie nefrostómie:lpt.	5o122.5	Parciálna resekcia obličky s chladiacou perfúziou, roboticky
5o109.2↔	Uzavretie nefrostómie:lumbt.	5o122.x↔	Parc.res.obličky s chladiacou perfúziou:ostatné
5o109.4↔	Uzavretie nefrostómie:lsk.	5o12x.1↔	Iná parciálna resekcia obličky:lpt.
5o109.5	Uzavretie nefrostómie, roboticky	5o12x.2↔	Iná parciálna resekcia obličky:lumbt.
5o109.x↔	Uzavretie nefrostómie:ostatné	5o12x.4↔	Iná parciálna resekcia obličky:lsk.
5o10a.1↔	Dilatácia zúž.nefrostom.kanála:lpt.	5o12x.5↔	Iná parciálna resekcia obličky:roboticky
5o10a.2↔	Dilatácia zúž.nefrostom.kanála:lumbt.	5o12x.x↔	Iná parciálna resekcia obličky:ostatné
5o10a.4↔	Dilatácia zúž.nefrostom.kanála:lsk.	5o131.1↔	Nefrostómia:lpt.
5o10x.1↔	Iná rekonštrukcia obličky:lpt.	5o132.0↔	Odstánenie konkrementu z obličky:otv.ch.
5o10x.2↔	Iná rekonštrukcia obličky:lumbt.	5o143↔	Autotransplantácia obličky
5o10x.4↔	Iná rekonštrukcia obličky:lsk.	5o144↔	Autotransplantácia obličky po extrakorporálnej res.
5o10x.5	Iná rekonštrukcia obličky, roboticky	5o14x↔	Transplantácia obličky:ostatné
5o10x.x↔	Iná rekonštrukcia obličky:ostatné	5o150↔	Nefrotómia otvor.chir.
5o110.1↔	Radikálna nefrektómia:lpt.	5o151↔	Nefrostómia otvor.chir.
5o110.2↔	Radikálna nefrektómia:lumbt.	5o152↔	Pyelotómia otvor.chir.
5o110.3↔	Radikálna nefrektómia:torakoabd.	5o154↔	Pyelostómia otvor.chir.



50155↔	Pyelokalikotómia otvor.chir	5020a.0↔	Uret-vezikoneoimpl.vr.antirefl.plast.močovod:otv.chir
50156↔	Kalikotómia perkutánná	5020a.4↔	Uret-vezikoneoimpl.vr.antirefl.plast.močovod:lsk.
50157↔	Nefropyelokalikotómia otvor.chir.	5020a.x↔	Uret-vezikoneoimplantácia vrát.antirefl.plast.močovod:ost.
50158↔	Nefrotómia,-stómia,pyelotómia,-stómia otv.ch:punkcia cysty	5020b.0↔	Uret-vezikoneoimpl,zdvoj.močovod,antirefl.plast:o.ch
5015c	Endopyelotómia perkutánná	5020b.4↔	Uret-vezikoneoimpl,zdvoj.močov,antirefl.plast:lsk
5015d	Endopyelotómia retrográdna	5020b.x↔	Uret-vezikoneoimpl,zdvoj.močov,antirefl.plast:ostat.
5015x↔	Nefrotómia,-stómia,pyelotómia,-stómia otv.pr:ostatné	5020c.0↔	Transpoz.vlast.močovod.na transplant.oblič:otv.chir
50162.1↔	Excízia chorého tkaniva obličky:lpt.	5020d.0↔	Totál/čiasť.náhr.močovod,použ.čr.segm:otv.chir
50162.4↔	Excízia chorého tkaniva obličky:lsk.	5020d.4↔	Totál/čiasť.náhr.močovod,použ.čr.segm:lsk
50163.1↔	Deštrukcia chorého tkaniva obličky:lpt.	5020d.x↔	Totál/čiasť.náhr.močovod,použ.čr.segm:ostatné
50163.4↔	Deštrukcia chorého tkaniva obličky:lsk.	5020e.0	Náhrada časti močovodu lalokom z močového mechúra
50165.0↔	Marsupializácia cysty obličky	5020x.0↔	Iná rekonštr.močovodu:otv.chir.
50165.4↔	Marsupializácia cysty obličky laparoskopicky	5020x.4↔	Iná rekonštr.močovodu:lsk.
50191.1↔	Obnaženie obličky (pre exploráciu):lpt.	5020x.x↔	Iná rekonštr.močovodu:ostatné
50191.2↔	Obnaženie obličky (pre exploráciu):lumbt.	50210.0	Vytvorenie ileálneho rezervoáru (pouchu):otv.ch.
50191.3↔	Obnaženie obličky (pre exploráciu):torakoabd.	50210.4	Vytvorenie ileálneho rezervoáru (pouchu):lsk.
50191.4↔	Obnaženie obličky (pre exploráciu):lsk.	50210.5	Vytvorenie ileálneho rezervoáru, roboticky
50191.5	Obnaženie obličky, roboticky	50210.x	Vytvorenie ileálneho rezervoáru (pouchu):ostatné
50191.x↔	Obnaženie obličky (pre exploráciu):ostatné	50211.0	Vytvorenie ileocekálného rezervoáru(pouchu):otv.ch.
50192.1↔	Dekapsulácia obličky:lpt.	50211.4	Vytvorenie ileocekálného rezervoáru(pouchu):lsk.
50192.2↔	Dekapsulácia obličky:lumbt.	50211.5	Vytvorenie ileocekálného rezervoáru, roboticky
50192.4↔	Dekapsulácia obličky:lsk.	50211.x	Vytvorenie ileocekálného rezervoáru(pouchu):ostatné
50192.5	Dekapsulácia obličky, roboticky	50212.0	Vytvorenie rezervoáru z hrubého čreva(pouchu):otv.ch.
50192.x↔	Dekapsulácia obličky:ostatné	50212.4	Vytvorenie rezervoáru z hrubého čreva(pouchu):lsk.
50193.1↔	Nefropexia:lpt.	50212.5	Vytvorenie rezervoáru z hrubého čreva, roboticky
50193.2↔	Nefropexia:lumbt.	50212.x	Vytvorenie rezervoáru z hrubého čreva(pouchu):ostatné
50193.4↔	Nefropexia:lsk.	50213.0	Vytvorenie rezervoáru zo žalúdka(pouchu):otv.ch.
50193.5	Nefropexia, roboticky	50213.4	Vytvorenie rezervoáru zo žalúdka(pouchu):lsk.
50193.x↔	Nefropexia:ostatné	50213.5	Vytvorenie rezervoáru zo žalúdka, roboticky
50194.1↔	Operačná revízia obličky:lpt.	50213.x	Vytvorenie rezervoáru zo žalúdka(pouchu):ostatné
50194.2↔	Operačná revízia obličky:lumbt.	50214.0	Revízia kontinentnej stómie:otv.ch.
50194.3↔	Operačná revízia obličky:torakoabd.	50214.4	Revízia kontinentnej stómie:lsk.
50194.4↔	Operačná revízia obličky:lsk.	50214.x	Revízia kontinentnej stómie:ostatné
50194.5	Operačná revízia obličky, roboticky	50215.0	Revízia kontinenčného ventilu:otv.
50194.x↔	Operačná revízia obličky:ostatné	50215.4	Revízia kontinenčného ventilu:lsk.
50195.0	Operácie na obličkových cievach	50215.x	Revízia kontinenčného ventilu:ostatné
50195.2	Drenáž lymfokély transplantovanej obličky	50216.0	Revízia črevného rezervoáru(pouchu):otv.ch.
5019x.1↔	Iné OP na obličke:lpt.	50216.4	Revízia črevného rezervoáru(pouchu):lsk.
5019x.2↔	Iné OP na obličke:lumbt.	50216.x	Revízia črevného rezervoáru(pouchu):ostatné
5019x.3↔	Iné OP na obličke:torakoabd.	50217.0	Konv.i.supravez.deriv-na deriv.s.vytv.črev.rezerv:otv.ch
5019x.4↔	Iné OP na obličke:lsk.	50217.4	Konv.i.supravez.deriv-na deriv.s.vytv.črev.rezerv:lsk.
5019x.5	Iné operácie na obličke, roboticky	50217.x	Konv.i.supravez.deriv-na deriv.s.vytv.črev.rezerv:ost.
5019x.x↔	Iné OP na obličke:ostatné	5021a.0	Reviz.ureteroenter.anast.kontin.črev.rzv.vyúst.na kožu:o.ch.
50200.0↔	Sutúra močovodu po poranení:otv.chir.	5021a.4	Reviz.ureteroenter.anast.kontin.črev.rzv.vyúst.na kožu:lsk.
50200.4↔	Sutúra močovodu po poranení:lsk.	5021a.x	Reviz.ureteroenter.anast.kontin.črev.rezerv.vyúst.na kožu:ost
50200.x↔	Sutúra močovodu po poranení:ostatné	5021b.0	Kut.der.moču s čr.rez.(kont.st.):apendikostómiou:otv.
50201.0↔	Reanastomóza močovodu:otv.chir.	5021b.4	Kut.der.moču s čr.rez.(kont.st.):apendikostómiou:lsk.
50201.4↔	Reanastomóza močovodu:lsk.	5021b.5	Kon.der.moču apen.u.kon.črev.rez.s.vyús.na kožu, rob.
50201.x↔	Reanastomóza močovodu:ostatné	5021b.x	Kut.der.moču s čr.rez.(kont.st.):apendikostómiou:ostatné
50202.0↔	Uzavretie ureterokutánnej fistuly:otv.chir.	5021c.0	Kut.der.moču s čr.rez.(kont.st.):detubuliz.segm.TČ:otv.chir.
50202.4↔	Uzavretie ureterokutánnej fistuly:lsk.	5021c.4	Kut.der.moču s čr.rez.(kont.st.):detubuliz.segm.TČ:lsk.
50202.x↔	Uzavretie ureterokutánnej fistuly:ostatné	5021c.x	Kut.der.moču s čr.rez.(kont.st.):detubuliz.segm.TČ:ostatné
50203.0↔	Uzavretie ureteroenterálnej fistuly:otv.chir.	5021x.0	Kont.črev.rezer.vyúst.na k.[kontin.stóm],iné:otv.ch.
50203.4↔	Uzavretie ureteroenterálnej fistuly:lsk.	5021x.4	Kont.čr.rezer.vyúst.na kožu[kont.st],iné:lsk.
50203.x↔	Uzavretie ureteroenterálnej fistuly:ostatné	5021x.x	Kont.čr.rezer.vyúst.na k.[kont.st],iné:ostatné
50204.0↔	Ureterovezikoneoimplantácia s modelážou močovodu:otv.chir.	50220.0	Inkont.ureteroileokutaneost.[ileál.konduit]:otv.ch
50204.4↔	Ureterovezikoneoimplantácia s modelážou močovodu:lsk.	50220.4	Inkont.ureteroileokutaneost.[ileál.konduit]:lsk.
50204.x↔	Ureterovezikoneoimplantácia s modelážou močovodu:ost.	50220.5	Inkontinentná ureteroileokutaneostómia [ileálny konduit], roboticky
50205.0↔	Protireflux.plastika močovodu:otv.chir.	50220.x	Inkont.ureteroileokutaneost.[ileál.konduit]:ostatné
50205.4↔	Protireflux.plastika močovodu:lsk.	50221.0	Inkont.ureterokolokutaneost.[kolon/sigma kond]:otv.ch.
50205.x↔	Protirefluxová plastika močovodu:ost.	50221.4	Inkont.ureterokolokutaneost.[kolon/sigma kond]:lsk.
50206.0↔	Trans-ureteroureterostómia:otv.chir.	50221.5	Inkont.ureterokolok.[kolon.kond.robot.
50206.4↔	Trans-ureteroureterostómia:lsk.	50221.x	Inkont.ureterokolokutaneost.[kolon/sigma kond]:ost.
50206.x↔	Trans-ureteroureterostómia:ostatné	50222.0	Revízia inkontinentnej stómie:otv.chir.
50207.0↔	Čiasťočná náhrada močovodu:otv.chir.	50222.4	Revízia inkontinentnej stómie:lsk.
50207.4↔	Čiasťočná náhrada močovodu:lsk.	50222.x	Revízia inkontinentnej stómie:ostatné
50207.x↔	Čiasťočná náhrada močovodu:ostatné	50223.0	Reviz.ureteroenterál.anastomózy inkontinent.stómie:otv.ch.
50209.0↔	Totálna náhrada močovodu:otv.chir.	50223.4	Reviz.ureteroenterál.anastomózy inkontinent.stómie:lsk.
50209.4↔	Totálna náhrada močovodu:lsk.	50223.x	Reviz.ureteroenterál.anastomózy inkontinent.stómie:ost.
50209.x↔	Totálna náhrada močovodu:ostatné		

50224.0	Reviz.črevného interponátu inkontinentnej stómie:otv.ch.	5026x.x↔	Iná exc,deštr.chor.tk.m.res.močovodu a ureterek:ost.
50224.4	Reviz.črevného interponátu inkontinentnej stómie:lsk.	50270.0↔	Incizia ústia močovodu:otv.chir.
50224.x	Reviz.črevného interponátu inkontinentnej stómie:ostatné	50271.0↔	Resekcia ústia močovodu:otv.ch.
50225.0	Konv.i.supravez.deriv.moču na deriv.s čr.interponát:o.ch	50280.0	Ureterosigmoideost. bez antireflux.ureteroenteroanast.
50225.4	Konv.i.supravez.deriv.moču na deriv.s čr.interponát:lpšk	50280.1	Ureterosigmoideost.s antireflux.ureteroenteroanast.
50225.x	Konv.i.supravez.deriv.moču na deriv.s čr.interponát:ost.	50281.0	Vyúst.močovodov do hrub.čreva:otv.ch
5022x.0	Kut.der.moču s pou.črev.interp:inkontin.stómia:iná:otv.ch.	50281.4	Vyústenie močovodov do hrub.čreva:lsk.
5022x.4	Kutánná deriv.moču s pou.čr.interpon:ink.stómia:iná:lsk.	50282.0	Uretereileostómia s vytvor.rezervoáru z tenk.čr:otv.chir
5022x.5	Kutánná deriv.moču s použ.črev.interp.inkont.stómia iná: robot.	50282.4	Uretereileostómia s vytvor.rezervoáru z tenk.čr:lsk.
5022x.x	Kut.derivácia moču s pou.črev.interpon:ink.stómia:iná:ost.	50285.0	Konv.inej supravez.deriv.moču na vnút.deriv.prostred.čreva
50230.1	Kruhová ureterokutaneostómia:lpšt.	50285.1	Revizia ureteroenterálnej anastomózy
50230.2	Kruhová ureterokutaneostómia:lumbt.	5028x	Vnútomá derivácia moču prostr.čreva:ostatné
50230.4	Kruhová ureterokutaneostómia:lsk.	50290.0↔	Obnaženie močovodu (k explorácii):otv.chir.
50230.5	Kruhová ureterokutaneostómia, roboticky	50290.4↔	Obnaženie močovodu (k explorácii):lsk.
50230.x	Kruhová ureterokutaneostómia:ostatné	50290.x↔	Obnaženie močovodu (k explorácii):ostatné
50231.1	Transureteroureterokutaneostómia:lpšt.	50291.0↔	Ligatúra močovodu:otv.chir.
50231.2	Transureteroureterokutaneostómia:lumbt.	50291.4↔	Ligatúra močovodu:lsk.
50231.4	Transureteroureterokutaneostómia:lsk.	50291.x↔	Ligatúra močovodu:ostatné
50231.5	Transureteroureterokutaneostómia, roboticky	50292.0↔	Uzavretie močovodu:otv.chir.
50231.x	Transureteroureterokutaneostómia:ost.	50292.4↔	Uzavretie močovodu:lsk.
50232.1	Revizia ureterokutaneostómie:lpšt.	50292.t↔	Uzavretie močovodu:transuretrálne
50232.2	Revizia ureterokutaneostómie:lumbt.	50292.x↔	Uzavretie močovodu:ostatné
50232.4	Revizia ureterokutaneostómie:lsk.	50293.0↔	Ureterolýza bez intraperitoneálnej transpozície:otv.chir
50232.5	Revizia ureterokutaneostómie, roboticky	50293.4↔	Ureterolýza bez intraperitoneálnej transpozície:lpšk
50232.x	Revizia ureterokutaneostómie:ost.	50293.x↔	Ureterolýza bez intraperitoneálnej transpozície:osta.
50233.1	Uzavretie ureterokutaneostómie:lpšt.	50294.0↔	Ureterolýza s intraperitoneálnou transpozíciou:otv.chir.
50233.2	Uzavretie ureterokutaneostómie:lumbt.	50294.4↔	Ureterolýza s intraperitoneálnou transpozíciou:lsk.
50233.4	Uzavretie ureterokutaneostómie:lsk.	50294.x↔	Ureterolýza s intraperitoneál.transpozíciou:ostatné
50233.x	Uzavretie ureterokutaneostómie:ost.	50295.0↔	Ureterolýza s obalením omentom:otv.chir.
50234.1	Konv.supravez.deriv.moč/ureterostómia:lpšt	50295.4↔	Ureterolýza s obalením omentom:lsk.
50234.2	Konverzia supravez.deriv.moč/ureterost:lumbt	50295.x↔	Ureterolýza s obalením omentom:ostatné
50234.4	Konv.supravez.deriv.moč/ureterost:lsk	50296.0↔	Podslzič.instilácia pri insuf.ústia močovodu:o.chir
50234.5	Konverzia supravezikálnej derivácie moču/ureterostómia, roboticky	50297.0↔	Operačná revizia na močovode:otv.chir.
50234.x	Konv.supravez.deriv.moč/ureterost:ost.	50297.4↔	Operačná revizia na močovode:lsk.
50235.1	Ureterokutaneostómia:lpšt.	50297.t↔	Operačná revizia na močovode:transuretrálne
50235.2	Ureterokutaneostómia:lumbt.	50297.x↔	Operačná revizia na močovode:ostatné
50235.4	Ureterokutaneostómia:lsk.	5029x.0↔	Iné OP na močovode:otv.chir.
50235.5	Ureterokutaneostómia, roboticky	5029x.4↔	Iné OP na močovode:lsk.
50235.x	Ureterokutaneostómia:ost.	5029x.t↔	Iné OP na močovode:transuretrálne
5023x.1	Iná kut.der.m.ureterokutaneostómioi[ink.st.]:lpšt.	5029x.x↔	Iné OP na močovode:ostatné
5023x.2	Iná kut.der.m.ureterokutaneostómioi[ink.st.]:lumbt.	50303.0	Uzavr.vezikoenterál.fistuly:otv.chir.
5023x.4	Iná kut.der.m.ureterokutaneostómioi[ink.st.]:lsk.	50303.4	Uzavr.vezikoenterál.fistuly:lsk.
5023x.5	Iná kutánná deriv.moču ureterokut.[inkont.stóm.robot.	50303.5	Uzavretie vezikoenterálnej fistuly, roboticky
5023x.x	Iná kut.der.m.ureterokutaneostómioi[ink.st.]:ost.	50303.x	Uzavr.vezikoenterál.fistuly:ostatné
50250.0↔	Ureterolitotómia pre ureterolitiázu:otv.ch.	50307.4	Sakropexia močového mechúra:laparoskopicky
50250.4↔	Ureterolitotómia pre ureterolitiázu:lsk.	50307.x	Sakropexia močového mechúra:ostatné
50250.5	Ureterolitotómia pre ureterolitiázu, roboticky	50308.1	Augmentácia močového mechúra, otv.chir.
50260.1↔	Parciálna resekcia močovodu:otv.ch.abdomin.	50308.4	Augmentácia moč.mech:lsk.
50260.2↔	Parciálna resekcia močovodu:lumbt	50308.5	Augmentácia močového mechúra, roboticky
50260.4↔	Parciálna resekcia močovodu:lsk	50308.x	Augmentácia moč.mech:ost.
50260.5	Parciálna resekcia močovodu, roboticky	5030a.0	Uzavretie extrofie močového mechúra:otv.chir.
50260.x↔	Parciálna resekcia močovodu:ost.	5030a.4	Uzavretie extrofie močového mechúra:lsk.
50261.1↔	Ureterektómia:otv.ch.abd	5030a.5	Uzavretie extrofie močového mechúra, roboticky
50261.2↔	Ureterektómia:lumbt.	5030a.x	Uzavretie extrofie močového mechúra:ost.
50261.4↔	Ureterektómia:lsk.	50311.0	Jednoduchá cystektómia u muža:otv.chir.
50261.5	Ureterektómia, roboticky	50311.4	Jednoduchá cystektómia u muža:lsk.
50261.x↔	Ureterektómia:ost.	50311.5	Jednoduchá cystektómia u muža, roboticky
50262.0	Exstirpácia pahýľa močovodu, otvorene chirurgicky	50311.x	Jednoduchá cystektómia u muža:ostatné
50262.1↔	Resekcia pahýľa močovodu:lpšt	50312.0	Radik.cystektómia u muža bez uretrektóm:otv.chir
50262.2↔	Resekcia pahýľa močovodu:lumbt	50312.4	Radikálna cystektómia u muža bez uretrektómie:lsk.
50262.4↔	Resekcia pahýľa močovodu:lsk	50312.5	Radikálna cystektómia bez uretrektómie u muža, roboticky
50262.5	Resekcia pahýľa močovodu, roboticky	50312.x	Radik.cystektómia u muža bez uretrektómie:ost.
50262.x↔	Resekcia pahýľa močovodu:ost.	50313.0	Rad.cystekt.b.uretrekt,šetr.nerv-ciev.zv.zach.pot.muža:o.chir
50266.0	Ureterorenoskopická excízia chorého tkaniva močovodu	50313.4	Rad.cystekt.b.uretrekt,šetr.nerv-ciev.zv.zach.pot.,muž:lsk.
50266.1	Ureterorenoskopická deštrukcia chorého tkaniva močovodu	50313.5	Rad.cys.bez uret.so šet.ner.zv.š. so zac.pot.u muža, rob.
5026x.1↔	Iná exc,deštr.chor.tk.m.res.močovodu a ureterek:lpšt.	50313.x	Rad.cystekt.b.uretrekt,šetr.nerv-ciev.zv.zach.pot.,muž:ost.
5026x.2↔	Iná exc,deštr.chor.tk.m.res.močovodu a ureterek:lumbt.	50314.0	Rad.cystektómia s uretrektómioi,muž:otv.chir.
5026x.4↔	Iná exc,deštr.chor.tk.m.res.močovodu a ureterek:lsk.	50314.4	Rad.cystektómia s uretrektómioi,muž:lsk.
5026x.5	Iná exc.a deš.chor.tkan.moč.res.moč.a uret.rob.	50314.5	Radikálna cystektómia s uretrektómioi u muža, roboticky
		50314.x	Rad.cystektómia s uretrektómioi,muž:ost.

50315.0	Eviscerácia malej panvy u muža:otv.chir.	50902.2	Retroperitoneál.drenáž retroperitoneál.tk:lumbt.
50315.4	Eviscerácia malej panvy u muža:lsk.	50902.4	Retroperitoneál.drenáž retroperitoneál.tk:lsk.
50315.x	Eviscerácia malej panvy u muža:ostatné	50903.1	Panvová drenáž retroperitoneál.tk:lpt.
5031a.0	Jednoduchá cystektómia u ženy:otv.chir.	50903.2	Panvová drenáž retroperitoneál.tk:lumbt.
5031a.4	Jednoduchá cystektómia u ženy:lsk.	50903.4	Panvová drenáž retroperitoneál.tk:lsk.
5031a.5	Jednoduchá cystektómia u ženy, roboticky	50905.1	Excízia perirenálneho tkaniva:lpt.
5031a.x	Jednoduchá cystektómia u ženy:iný spôsob	50905.2	Excízia perirenálneho tkaniva:lumbt.
5031b.0	Rad.cystektómia bez uretrektómie u ženy:otv.chir.	50905.4	Excízia perirenálneho tkaniva:lsk.
5031b.4	Rad.cystektómia bez uretrektómie u ženy:lsk.	50906.1	Excízia retroperitoneálneho tkaniva:lpt.
5031b.5	Radikálna cystektómia bez uretrektómie u ženy, roboticky	50906.2	Excízia retroperitoneálneho tkaniva:lumbt.
5031b.x	Rad.cystektómia bez uretrektómie u ženy:iný spôsob	50906.4	Excízia retroperitoneálneho tkaniva:lsk.
5031c.0	Rad.cystektómia bez uretrekt.,šetr.nerv-ciev.zv.,žena:otv.ch.	50907.1	Radikál.paraaortál.lymfadenektómia v kombi.s inými OP:lpt.
5031c.4	Rad.cystektómia bez uretrekt.,šetr.nerv-ciev.zv.,žena:lsk.	50907.2	Radikál.paraaortál.lymfadenekt.kombi.s inými OP:lumbt.
5031c.x	Rad.cystektómia bez uretrektómie,šetr.nerv-ciev.zv.,žena:ost.	50907.4	Radikál.paraaortál.lymfadenekt.kombi.s inými OP:lsk.
5031d.0	Rad.cystektómia s uretrektómiou u ženy:otv.chir.	50907.x	Radikál.paraaortál.lymfadenekt.kombi.s inými OP:ost.
5031d.4	Radikálna cystektómia s uretrektómiou,žena:lsk.	50908.1	Radik.panvová lymfadenektómia v kombi.s i.OP:lpt.
5031d.5	Radikálna cystektómia s uretrektómiou u ženy, roboticky	50908.2	Radik.panvová lymfadenektómia v kombi.s i.OP:lumbt.
5031d.x	Radikálna cystektómia s uretrektómiou,žena:ost.	50908.4	Radik.panvová lymfadenektómia v kombi.s i.OP:lsk.
5031x.0	Iná cystektómia:otv.chir.	50908.x	Radik.panvová lymfadenektómia v kombi.s i.OP:iné
5031x.4	Iná cystektómia:lsk.	50909.1	Res.tkaniva bez presného urč.vzťahu k org:lpt.
5031x.5	Iná cystektómia, roboticky	50909.2	Res.tkaniva bez presného urč.vzťahu k org:lumbt.
5031x.x	Iná cystektómia:ostatné	50909.4	Res.tkaniva bez presného urč.vzťahu k org:lsk.
50321.0	Parc.res.moč.mech.s 1-str.neoiimpl.močovodu:otv.chir.	5090x.1	Iná incízia a excízia retroperit.tk:lpt.
50321.4	Parc.res.moč.mech.s 1-str.neoiimplantáciou močovodu:lsk.	5090x.2	Iná incízia a excízia retroperit.tk:lumbt.
50321.5	Parc.resek.močov.mechúra s jednos.neoiimpl.močov.robot.	5090x.3	Iná incízia a excízia retroperit.tk:torakoabd.
50321.x	Parc.res.moč.mech.s 1-str.neoiimplantáciou močovodu:ost.	5090x.4	Iná incízia a excízia retroperit.tk:lsk.
50322.0	Parc.res.moč.mech.s obojstr.implant.močovodov:otv.chir.	50920.1	Bulbárna implantácia umelého zvierača, jeden prstenec
50322.4	Parc.res.moč.mech.s obojstr.impl.močovodov:lsk.	50920.2	Bulbárna implantácia umelého zvierača, dva prstence
50322.5	Parc.resek.močov.mechúra s obojstr.implan.močov.robot.	50920.3	Bulbár.implant.umelého zvierača,hrdlo moč.mechúra
50322.x	Parc.res.moč.mechúra s obojstr.impl.močovodov:ost	50920.x	Implantácia umelého zvierača, ostatné
50324.0	Supratrigon.res.moč.mech.s 1-str.neoiimpl.močov:otv.ch	50922.1	Bulbárna výmena umelého zvierača,1 prstenec
50324.4	Supratrigon.res.moč.mech.s 1-str.neoiimpl.močov:lsk.	50922.2	Bulbárna výmena umelého zvierača,2 prstence
50324.5	Supratr.resek.močov.mechúra s jednos.neoiimpl.močov.robot.	50922.3	Bulbár.výmena umelého zvierača,hrdlo moč.mechúra
50324.k	Sup.res.moč.mec.s jed.neoi.moč.kon.z lap.na otv.chir.	50922.x	Výmena umelého zvierača, ostatné
50324.x	Supratrigon.res.moč.mech.s 1-str.neoiimpl.močov:ost.	50924.0	Revízia zákroku pri umelom zvierači
50325.0	Supratrigon.res.moč.m.s obojstr.neoiimpl.močov:otv.ch	50924.1	Odstránenie umelého zvierača
50325.4	Supratrigon.res.moč.mech.s obojstr.neoiimpl.močov:lsk.	5092x	Iné zákroky pri umelom zvierači
50325.5	Supratr.resek.močov.mechúra s obojstr.neoiimpl.močov.robot.	5p121.1	Prostatektómia:suprapubicky-transvezikálne,lpt.
50325.k	Sup.res.moč.mec.s obojstr.neoi.moč.kon.z lap.na otv.chir.	5p121.2	Prostatektómia retropubicky:laparotomicky
50325.x	Supratrigon.res.moč.m.s obojstr.neoiimpl.močov:ost.	5p122.2	Rad.prostatektómia bez reg.LNE:retropubicky
50326.0	Subtot.res.moč.mech.s 1-str.neoiimpl.močovodu:otv.ch	5p122.3	Rad.prostatektómia bez reg.LNE:perineálne
50326.4	Subtot.res.moč.m.s 1-str.neoiimpl.močovodu:lsk.	5p122.4	Radikál.prostatektómia bez reg.LNE:lsk.
50326.5	Subtot.resek.močov.mechúra s jednos.neoiimpl.močov.robot.	5p122.8	Rad.prostatektómia bez reg.LNE:rob.
50326.k	Sub.res.moč.mec.s jed.neoi.moč.kon.z lap.na otv.chir.	5p123.2	Rad.prostatekt.b.reg.LNE,šetr.nervovociev.zv:retropub
50326.x	Subtotál.res.moč.m.s 1-str.neoiimpl.močovodu:ost.	5p123.3	Rad.prostatekt.b.reg.lymfadenekt,šetr.nerv-ciev.zv:perineál
50327.0	Subtot.res.moč.m.s obojstr.neoiimpl.močov:otv.ch	5p123.4	Rad.prostatektómia bez reg.LNE,šetrenie nervovociev.zv:lsk.
50327.4	Subtot.res.moč.mech.s obojstr.neoiimpl.močov:lsk.	5p123.8	Rad.prostatekt.bez reg.LNE,šetrenie nervovociev.zv:robot.
50327.k	Sub.res.moč.mec.s jed.neoi.moč.kon.z lap.na otv.chir.	5p124.2	Rad.prostatektómia s regionál.LNE:retropubicky
50327.x	Subtotál.res.moč.m.s obojstr.neoiimpl.močov:ost.	5p124.3	Rad.prostatekt.s reg.lymfadenekt:perineál,lsk.lymfadenekt
50361.3	Epicystostómia, otvorene chirurgicky	5p124.4	Radikál.prostatektómia s reg.LNE:lsk.
50390.0	Vezikopexia suprapubická	5p124.8	Rad.prostatektómia s reg.LNE:robot.
5041e.x	Uretrektómia ako samostatný výkon, ostatné	5p125.2	Rad.prostatekt.s reg.LNE,šetr.nervovociev.zv:retropub
5041e.0	Jednoduchá uretrektómia u muža ako samostatný výkon	5p125.3	Rad.prostatekt.s r.LNE,šetr.n-c.zv:perin,lsk.lymfadenekt
5041e.1	Radikálna uretrektómia u muža ako samostatný výkon	5p125.4	Rad.prostatektómia s reg.LNE,šetrenie nervovociev.zv:lsk.
5041e.2	Jednoduchá uretrektómia u ženy ako samostatný výkon	5p125.5	Rad.prostatektómia s reg.LNE,šetrenie nervovociev.zv:rob.
5041e.3	Radikálna uretrektómia u ženy ako samostatný výkon	5p126.2	Radik. prostatekt.s rozšir.LNE:retropubicky
50490	TIP-Snodgrassova plastika	5p126.3	Radik.prostatekt.s rozš.LNE:perineál.a lsk.lymfadenekt.
50900.1	Perirenál.incízia retroperitoneál.tk:otv.ch.abd.	5p126.4	Radik. prostatekt. s rozšir.lymfadenekt:laparoskopicky
50900.2	Perirenál.incízia retroperitoneál.tk:lumbt.	5p126.8	Radik. prostatekt. s rozš.lymfadenekt: roboticky
50900.4	Perirenál.incízia retroperitoneál.tk:lsk.	5p127.2	Radik.prostatekt.s rozš.LNE,šetr.nerv-ciev.zváz:retropub
50901.1	Perirenál.drenáž retroperitoneál.tk:otv.ch.abd.	5p127.3	Rad.prostatekt.s rozš.LNE,šetr.nerv-c.zváz:perineál.a lsk.LNE
50901.2	Perirenál.drenáž retroperitoneál.tk:lumbt.	5p127.4	Radik.prostatekt.s rozš.LNE,šetr.nerv-ciev.zváz:lsk.
50901.4	Perirenál.drenáž retroperitoneál.tk:lsk.	5p127.5	Radik.prostatekt.s rozš.LNE,šetr.nerv-ciev.zváz:robot.
50902.1	Retroperitoneál.drenáž retroperitoneál.tk:lpt.	5p12x	Iná radikálna prostatektómia

**ADRG L04 Výkony na obličky, močovej, ve ktoré výkony na močovom mechúre okrem pri nádore, bez veľmi závažných CC, bez kombinovaného výkonu**

Výk. v tabu ke L03-4 a HDg nie je v L02-1

**DRG L04A Výkony na obličky, močovej, ve ktoré výkony na močovom mechúre okrem pri nádore, bez veľmi závažných CC, bez kombinovaného výkonu, vek < 3 roky**

Vek &lt; 3 r.

**DRG L04B Výkony na obličky, močovej, ve ktoré výkony na močovom mechúre okrem pri nádore, bez veľmi závažných CC, bez kombinovaného výkonu, vek > 2 roky a vek < 16 rokov**

Vek &lt; 16 r.

**DRG L04C Výkony na obličky, močovej, ve ktoré výkony na močovom mechúre okrem pri nádore, bez kombinovaného výkonu vek > 15 rokov****DRG L04J Výkony na obličky, močovej, ve ktoré výkony na močovom mechúre okrem pri nádore, bez kombinovaného výkonu vek > 15 rokov, v JZS**

Výk. v tabu ke L04-1 a Indikácie JZS Urológia A a Vekové ohraničenie JZS

**Hlavná diagnóza L02-1**

Pozri stranu 356.

**Výkon L03-4**

Pozri stranu 363.

**Výkon L04-1**

5o158↔ Nefrotómia,-stómia,pyelotómia,-stómia otv.ch:punkcia cysty

5o270.0↔ Incízia ústia močovodu:otv.chir.

5o271.0↔ Resekcia ústia močovodu:otv.ch.

5o297.t↔ Operačná revízia na močovode:transuretrálne

5o29x.t↔ Iné OP na močovode:transuretrálne

**ADRG L05 Transuretrálna resekcia prostaty**

Výk. v tabu ke L05-1

**DRG L05A Transuretrálna resekcia prostaty s veľmi závažnými CC**

PCCL &gt; 3

**DRG L05B Transuretrálna resekcia prostaty bez veľmi závažných CC****Výkon L05-1**

5p121.4 Prostatakómia transperineálne:ipt.

5p121.x Prostatakómia:ost.

5p148 Transuretrálna endoresekcia tkaniva prostaty, elektroresekcia TURP

5p149 Transur.endores.tkaniva pros.elektor.s.epicyst.trok.

**ADRG L06 Malé výkony na močovom mechúre**

Výk. v tabu ke L06-1

**DRG L06A Malé výkony na močovom mechúre s liečbou inkontinencie alebo veľmi závažných CC**

PCCL &gt; 3 alebo výk. v tabu ke L06-2

**DRG L06B Malé výkony na močovom mechúre bez lieby inkontinencie, bez veľkých CC****DRG L06J Malé výkony na močovom mechúre bez lieby inkontinencie, bez veľkých CC, v JZS**

Výk. v tabu ke L06-3 a Indikácie JZS Urológia A a Vekové ohraničenie JZS

**Výkon L06-1**

13o00.1↔	Biopsia s incíziou perirénálneho tkaniva	5o362.1	Vezikokutaneostómia:s kontinentnou stómou
13o00.5↔	Biopsia s incíziou periureterálneho tkaniva	5o370.0	Iná exc.chor.tk.m.mech.vr.divertikulektomie:o.chir
13o00.6	Biopsia s incíziou močového mechúra	5o370.4	Iná exc.chor.tk.m.mech.vr.divertikulektomie:lsk
13o00.7	Biopsia s incíziou perivezikálneho tkaniva	5o371.0	Iná deštr.chor.tk.moč.mech:otv.chir.
13o00.x	Biopsia s incíziou ostat.orgánov močovopohl.systému	5o371.4	Iná deštr.chor.tk.moč.mech:lsk.
5a311.6	Impl./vým.neurost.stím.pred.kor.miechy s im/vým.subarach.el.	5o371.5	Iná deštrukcia chorého tkaniva močového mechúra, roboticky
5a311.7	Výmena neurost.stím.pred.kor.miechy bez /vým.subarach.el.	5o372	Myektómia močového mechúra
5a311.8	Reviz.imp.neurost.epidurál.stím.mie.a.stím.pred.koreň.mie	5o37x	Iná excízia a deštr.chor.tk.moč.mech:ost
5a311.9	Odstr.imp.neurost.epid.st.mie.a.stím.pred.kor.miechy	5o391.0	Odstr.konkrementu z náhr.moč.mech:otv.chir.
5o296.t↔	Podslizič.instilácia pri insuf.ústia močovodu:transuret	5o391.4	Odstr.konkrementu z náhr.moč.mechúra:lsk
5o296.x↔	Podslizič.instilácia pri insuf.ústia močovodu:ostatné	5o391.5	Odstránenie konkrementu z náhradného močového mechúra, roboticky
5o300.0	Sutúra močového mechúra po poranení:otv.chir.		
5o300.4	Sutúra močového mechúra po poranení:lsk.	5o392.0	Odstr.cudzioho telesa z náhradného mechúra:otv.chir.
5o300.5	Sutúra močového mechúra po poranení, roboticky	5o392.4	Odstr.cudzioho telesa z náhradného mechúra:lsk.
5o300.x	Sutúra močového mechúra po poranení:ostatné	5o392.5	Odstránenie cudzieho telesa z náhradného mechúra, roboticky
5o301.0	Uzavr.cystostómie:otv.chir.	5o393.0	Odstránenie hlienov z náhradného mechúra:otv.chir.
5o301.4	Uzavretie cystostómie:lsk.	5o393.4	Odstránenie hlienov z náhradného mechúra:lsk.
5o301.x	Uzavretie cystostómie:ostatné	5o393.5	Odstránenie hlienov z náhradného mechúra, roboticky
5o302.0	Uzavr.vezikokután.fistuly:otv.chir.	5o394.0	Excízia chor.tkaniva z náhradného mechúra:otv.chir.
5o302.4	Uzavr.otv.urachu:otv.chir.	5o394.1	Excízia chor.tkaniva z náhradného mechúra:perkutánne
5o302.5	Uzavretie vezikokutánnej fistuly, roboticky	5o394.4	Excízia chor.tkaniva z náhradného mechúra:lsk.
5o302.x	Uzavr.vezikokután.fistuly:ostatné	5o395.0	OP zastavenie krvácania na moč.mechúri:otv.chir.
5o305.0	Redukčná plastika močového mechúra:otv.chir.	5o395.1	OP zastavenie krvácania na moč.mechúri:perkutánne
5o305.4	Redukčná plastika močového mechúra:lsk.	5o395.3	OP zastavenie krvácania na moč.mechúri:cez stómu
5o305.x	Redukčná plastika močového mechúra:ostatné	5o395.4	OP zastavenie krvácania na moč.mechúri:lsk.
5o30b.0	Uzavr.otv.urachu:otv.chir.	5o395.5	Operačné zastavenie krvácania na močovom mechúri, roboticky
5o30b.4	Uzavr.otv.urachu:lsk.	5o395.t	OP zastavenie krvácania na moč.mechúri:transuret.
5o30b.5	Uzavretie otvoreného urachu, roboticky	5o395.x	OP zastavenie krvácania na moč.mechúri:ost.
5o30b.x	Uzavretie otvoreného urachu:ost.	5o396.0	Operačná dilatácia na močovom mechúri:otv.chir.
5o30c	Uzavretie vezikovaginálnej fistuly	5o396.4	Operačná dilatácia na močovom mechúri:lsk.
5o30x.0	Ost.plast.rekonštr.moč.mechúra:otv.chir.	5o397.0	Injekčná liečba na moč.mechúri:otv.chir.
5o30x.4	Ost.plast.rekonštr.moč.mechúra:lsk.	5o397.3	Injekčná liečba na moč.mechúri:cez stómiu
5o30x.5	Ostatné plastické rekonštrukcie močového mechúra, roboticky	5o397.4	Injekčná liečba na moč.mechúri:lsk.
5o30x.x	Ost.plast.rekonštr.moč.mechúra:ostatné	5o397.t	Injekčná liečba na moč.mechúri:transuret.
5o310	Epicystostómia perkutánna	5o398.0	Revízia na močovom mechúri:otv.chir.
5o320.0	Parc.res.moč.mech.bez neoimplantácie močovodu:otv.chir.	5o398.4	Revízia na močovom mechúri:lsk.
5o320.4	Parc.res.moč.mech.bez neoimplantácie močovodu:lsk.	5o398.5	Revízia na močovom mechúri, roboticky
5o320.5	Parc.resek.močov.mechúra bez neoimpl.močov.robot.	5o398.t	Revízia na močovom mechúri:transuretrálne
5o320.x	Parc.res.moč.mech.bez neoimplantácie močovodu:ost.	5o39x.0	Iné OP na moč.mech:otv.chir.
5o323.0	Supratrigon.res.moč.mech.bez neoimpl.močovod:otv.ch.	5o39x.4	Iné OP na močovom mechúri:lsk.
5o323.4	Supratrigon.res.moč.mech.bez neoimpl.močovod:lsk.	5o39x.5	Iné operácie na močovom mechúri, roboticky
5o323.5	Supratr.resek.močov.mechúra bez neoimpl.močov.robot.	5o39x.t	Iné OP na moč.mech:transuretrálne
5o323.k	Sup.res.moč.mec.bez neoi.moč.kon.z.lap.na.otv.chir.	5o491	OP cystouretero-enterokély rekonštr./s plastikou sfinkteru
5o323.x	Supratrigon.res.moč.mech.bez neoimpl.močovod:ost.	5o911	Incízia perivezikálneho tkaniva
5o32x.0	Iná parciálna resekcia močového mechúra:otv.chir.	5o912	Excízia perivezikálneho tkaniva
5o32x.4	Iná parciálna resekcia močového mechúra:lsk.	5o91x	Incízia a excízia perivezikálneho tkaniva:ost.
5o32x.5	Iná parciálna resekcia močového mechúra, roboticky	5o930.1	Transvag.závesná OP s použ.autolog.m:plastika levátorov
5o32x.x	Iná parciálna resekcia močového mechúra:ost.	5o930.2	Transvag.závesná OP s pou.autolog.m:púbokolokokygeál.pl
5o340.1	Transuretrálna excízia chorého tkaniva hrdla močového mechúra	5o930.3	Transvag.závesná OP s použ.autolog.m:fasciová závesná OP
5o353.0	Operačná evakuácia tamponády močového mechúra, transuretrálne	5o930.x	Transvag.závesná OP s použ.autolog.m:ost.
		5o931.1	Transvag.závesná OP dury s použ.alogen.m
5o353.1	Cystot.[sectio alta], oper.evak.tamp.močov.mechúra	5o931.2	Transvag.závesná OP fascie s použ.alogen.m
5o353.2	Cystotómia [sectio alta] bez ďalších výkonov	5o931.x	Transvag.závesná OP s použ.alogen.m:ost.
5o353.3	Cystotómia [sectio alta], odstránenie konkrementu	5o932.1	Transvag.závesná OP s použitím alopl.mat:TVT/TOT
5o353.4	Cystotómia [sectio alta], odstránenie cudzieho telesa	5o932.x	Transvag.závesná OP s použitím alopl.mat:iné
5o361.0	Cystostómia:otv.chir.	5o93x	Transvagínálna závesná operácia:iná
5o361.1	Cystostómia:perkutánne	5o941.1	Suprapub.uretrovezik.slučková OP dury s použ.alogén.mat.
5o361.2	Revízia cystostómie	5o941.2	Suprapub.uretrovezik.slučková OP fascie s použ.alogén.m.
5o361.4	Oper.dilat.cystost.kanála s nalož.hrubos.epicystos.cievky	5o941.3	Suprapub.uretrovezik.slučk.OP svalstva s použ.alogén.m.
5o362.0	Vezikokutaneostómia:s nekontinentnou stómou	5o942.0	Suprap.uretrovez.slučk.OP použ.aloplast.mat:neadjustovateľ.

5o942.1	Suprap.uretrovez.sluč.OP použ.aloplast.mat:adjustovateľ.	5o993.71	Pelvic organ prolaps [POP],stred.diel vaginál.s použ.syntet.mat
5o94x	Suprapub.uretrovezik.slučková OP [sling]:ost.	5o994.10	Pelvic organ prolaps [POP],zadný diel lpt bez použ.synt.mat
5o956.1	SuspENZ.OP(závesná OP)pri inkont.muža použ.aloplast.mat	5o994.11	Pelvic organ prolaps [POP] zadný diel lpt s použ.syntet.mat.
5o956.x	SuspENZná OP(závesná OP) pri inkontinencii u muža:ost.	5o994.40	Pelvic organ prolaps [POP], zadný diel lsk bez použ.syntet.mat
5o957.0	Adjustov.liečba inkont.moču, implan.umelého zvier.	5o994.41	Pelvic organ prolaps [POP] zadný diel lsk s použ.syntet.mat
5o957.1	Adjustov.liečba inkont.moču, explan.umelého zvier.	5o994.70	Pelvic organ prolaps[POP] zadný diel bez synt.mat:vag.
5o957.2	Adjustovateľná liečba inkontinencie moču, revízia umelého zvierača	5o994.71	Pelvic organ prolaps [POP] zadný diel so synt.mat:vag.
5o957.3	Adjustovateľná liečba inkontinencie moču, výmena umelého zvierača	5o995.1	Res/prer.alopl.p/sieťky-reviz.po OP inkont/prol:perineál
5o958.1	Uretropexia bez bližšieho určenia	5o995.2	Res/prer.alopl.p/sieťky-reviz.po OP inkont/prol:abd.
5o958.2	Interpozičné operácie pre inkontinenciu moču	5o995.3	Res/prer.alopl.p/sieťky-reviz.po OP inkont/prol:komb.vag-abd
5o958.3	Uretrocystolýza u ženy	5o995.4	Res/prer.alopl.p/sieťky-reviz.po OP inkon/prol:komb.abd-perin
5o958.x	Iné operácie pre inkontinenciu moču, ostatné	5o995.7	Res/prer.alopl.p/sieťky-reviz.po OP inkont/prolaps:vag.
5o960	Uretropubopexia	5o995.x	Res/prer.alopl.pás./sieť-rev.po OP pre inkon/prolaps:ost.
5o961	Uretrokolposuspenzia	5o99x	Iné OP na močovopohlavnom systéme:ost
5o962	Uretrokolposuspenzia s laterálnou fixáciou pošvy	5q427.21	Vaginálna hysterektómia s prednou pošvovou plastikou
5o963	Parauretrálna ihlová suspenzia	5q427.22	Vaginálna hysterektómia so zadnou pošvovou plastikou
5o96x	Abdomin.retropubická a parauretrálna závesná OP:ost.	5q427.23	Vaginálna hysterektómia s prednou a zadnou pošvovou plastikou
5o990	Zriadenie uretrovezikálneho prechodu	5q597.0	Ventrosuspenzia matrice:lpt.
5o992.10	Pelvic organ prolaps[POP] pred.diel bez synt.mat:lpt.	5q597.4	Ventrosuspenzia matrice:lsk.
5o992.11	Pelvic organ prolaps [POP], pred.diel lpt s použ.syntet.mat	5q597.7	Ventrosuspenzia matrice:vag.
5o992.40	Pelvic organ prolaps[POP] pred.diel bez synt.mat:lsk.	5q597.8	Ventrosuspenzia matrice:robot.
5o992.41	Pelvic organ prolaps [POP], pred. diel lsk s použ.syntet.mat	5q640	Predná vaginálna plastika s plastikou panvového dna
5o992.70	POP predný diel bez synt.mat:vaginál.	5q641	Zadná vaginálna plastika s plastikou panvového dna
5o992.71	POP predný diel so syntet.mat:vag.	5q642	Vaginál.plastika s elev.matrice s plast.panv.dna,vaginál.
5o993.10	Pelvic organ prolaps [POP], stred.diel lpt bez použ.syntet. mat	5q690	Fistulektómia a plastika
5o993.11	Pelvic organ prolaps [POP] stred.diel so synt.mat:lpt.	8r222.2	Autológná parauretrálna terapia kmeňovými bunkami
5o993.40	Pelvic organ prolaps [POP], stred.diel lsk bez použ.syntet. mat	Ko99240	Pel.organ prol.[PO.pred.diel lap.bez použ.syn.mat.
5o993.41	Pelvic organ prolaps [POP] stred.diel so synt.mat:lsk	Ko99270	Pel.organ prol.[PO.pred.diel vag.bez použ.syn.mat.
5o993.70	Pelvic organ prolaps [POP] stred.diel bez synt.mat:vag.	Kq640	Predná vaginálna plastika s plastikou panvového dna

**Výkon L06-2**

5o942.0	Suprap.uretrovez.sluč.OP použ.aloplast.mat:neadjustovateľ.	5o957.0	Adjustov.liečba inkont.moču, implan.umelého zvier.
5o942.1	Suprap.uretrovez.sluč.OP použ.aloplast.mat:adjustovateľ.	5o957.3	Adjustovateľná liečba inkontinencie moču, výmena umelého zvierača
5o956.1	SuspENZ.OP(závesná OP)pri inkont.muža použ.aloplast.mat		

**Výkon L06-3**

5o296.t↔	Podslizič.institácia pri insuf.ústia močovodu:transuret	5o397.t	Injekčná liečba na moč.mechúri:transuretr.
5o310	Epicystostómia perkutánna	5o398.t	Revízia na močovom mechúri:transuretrálne
5o361.1	Cystostómia:perkutánne	5o39x.t	Iné OP na moč.mech:transuretrálne
5o361.4	Oper.dilat.cystost.kanála s nalož.hrubos.epicystos.cievky		

**ADRG L08****Komplexné výkony na močovej rúre**

Výk. v tabu ke L08-1

**DRG L08A****Komplexné výkony na močovej rúre vek < 6 rokov**

Vek &lt; 6 r.

**DRG L08B****Komplexné výkony na močovej rúre > 5 rokov****DRG L08J****Komplexné výkony na močovej rúre > 5 rokov, v JZS**

Výk. v tabu ke L08-2 a Indikácie JZS Urológia A a Vekové ohraničenie JZS

**Výkon L08-1**

5o304.0	Plastika moč.mechúra:otv.chir.	5o408.x	Onlay plastika
5o304.4	Plastika moč.mechúra:lsk.	5o409.1	Inlay Onlay plastika pri striktúre moč.rúry
5o304.x	Plastika moč.mechúra:ostatné	5o409.x	Inlay Onlay plastika, ost.
5o309	Appendikovezikostómia:laparotomicky	5o40a.1	1-dobá plast.rekonštr.moč.rúry s použ.kože predkožky
5o408.1	Onlay plastika pri striktúre uretry	5o40a.2	1-dobá plast.rekonštr.moč.rúry s použ.kože penisu
5o408.2	Onlay plastika so štepom z bukálnej sliznice	5o40a.3	1-dobá plast.rekonštr.moč.rúry s použ.transpl.slizn.dut.úst.

5o40a.4	1-dobá plast.rekonštr.moč.rúry s pouz.sliznice moč.mech.	5o49b	Posunutie vonkajšieho ústia moč.rú.a glanduloplastika
5o40a.5	1-dobá plast.rekonštr.moč.rúry s pouz.okolitych tk.	5o49c	Duckettova plastika
5o40a.x	1-dobá plast.rekonštr.moč.rúry:ost.	5o952.1	Dvojdobé vytvorenie neomočovej rúry, prvá doba
5o40b.1	2-dobá plast.rekonštr.moč.rúry:1.doba s pouz.kože predkožky	5o952.2	Dvojdobé vytvorenie neomočovej rúry, druhá doba
5o40b.2	2-dobá plast.rekonštr.moč.rúry:1.doba s pouz.kože penisu	5o958.0	Jednodobé vytvorenie neomočovej rúry
5o40b.3	2-dobá plast.rekonštr.moč.rú:1.doba pou.transpl.sliz.DÚ	5p541	Plast.rek.epispád,muž:narovnanie tela penisu a chordektóm
5o40b.4	2-dobá plast.rekonštr.moč.rúry:1.doba s pouz.sliznice moč.m.	5p542	Plast.rek.episp.muž:uvof.kaver.tel,ventr.transpoz.moč.rúry
5o40b.5	2-dobá plast.rekonš.moč.rú.s pouz.okol.tk.pri striktúre moč.r.	5p543.0	Plast.rekonštr.epispádie,muž:vytv.moč.rúry pou.kože predkož
5o40b.6	2-d. plast.moč.rú.s pouz.bukálnej sliznice pri striktúre moč.rú	5p543.1	Plast.rekonštr.epispádie,muž:vytv.moč.rúry pou.kože penisu
5o40b.x	Dvojdobá plastická rekonštr.moč.rúry,ost.	5p543.2	Plast.rekonštr.epispádie,muž:vytv.moč.rúry pou.bukál.slizn.
5o40e.0	Rekonš.prostat.alebo membran.časti močovej rúry po poran.	5p543.3	Plast.rekonštr.epispád,muž:vytv.moč.rúry pou.slizn.m.mech
5o40e.1	Uzavretie uretrostómie	5p543.x	Plast.rekonštr.epispádie,muž:vytv.moč.rúry:ost.
5o40e.2	Uzavretie uretrokutánej fistuly	5p54x	Plastická rekonštrukcia epispádie u muža:ost
5o40e.3	Uzavretie uretrorektálnej fistuly	5p551	Plast.rekonštr.hypospádie,muž:meatoglandulárna plast.
5o40e.4	Reanastomóza močovej rúry po poranení	5p552	Plast.rek.hyposp.muž:narovnanie tela pen,chordekt
5o40e.5	Reanastomóza močovej rúry s resekciov striktúry	5p553.0	Plast.rekonštr.hypospádie,muž:vytv.moč.rúry:s kože predkožky
5o40e.6	End to end anastomóza močovej rúry	5p553.1	Plast.rekonštr.hypospádie,muž:vytv.moč.rúry:s kože penisu
5o40e.7	Plastická rekoštrukcia ženskej epispádie	5p553.2	Pl.rekonštr.hypospádie,muž:vytv.moč.rúry:transpl.bukál.sl
5o40e.8	Plastická rekonštrukcia ženskej hypospádie	5p553.3	Pl.rekonštr.hypospád,muž:vytv.moč.rúry:transpl.sl.m.mech
5o40x	Iné rekonštrukcie na močovej rúre	5p553.x	Plast.rekonštr.hypospádie,muž:vytv.moč.rúry:iné
5o411.0	Uretrotómia:otv.chir.	5p557.0	King-Duplay plastika
5o411.1	Optická uretrotómia	5p557.1	Plastická rekonštrukcia hypospádie u muža, sekundárny výkon
5o411.2	Laserová uretrotómia	5p557.2	Mathieu plastika
5o412.0	Uretrotómia:otv.chir.	5p55x	Plastická rekonštr.hypospádie u muža:ost.
5o412.1	Uretrotómia perineálna		

**Výkon L08-2**

5o40e.1	Uzavretie uretrostómie	5o411.0	Uretrotómia:otv.chir.
5o40e.2	Uzavretie uretrokutánej fistuly	5o411.1	Optická uretrotómia
5o40e.3	Uzavretie uretrorektálnej fistuly	5o411.2	Laserová uretrotómia

**ADRG L09****Iné výkony pri ochoreniach močových ciest**

Výk. v tabu ke L09-2 alebo výk. v tabu ke L09-3

**DRG L09A**

**Iné výk. pri ochoreniach močových ciest so zavedením dialyz. shuntu pri akút. ren. insuficiencii alebo pri chron. ren. insuficiencii s dialýzou alebo bez zavedenia dialyz. shuntu, s kalcifylaxiou a komplex. OP výk., alebo komplexný výk., vek < 2 r. alebo v.t.CC**

(HDg v tabu ke L02-2 alebo HDg v tabu ke L02-3 a (minimálne 3 výk. v tabu ke L02-6 alebo výk. v tabu ke L02-7)) a výk. v tabu ke L09-3 alebo výk. v tabu ke L09-2 a diagnóza v tabu ke L09-1 alebo výk. v tabu ke L09-4 alebo (Vek < 2 r. alebo PCCL > 3) a výk. v tabu ke L09-2 a (Komplexné OP-výkony alebo výk. v tabu ke L09-5)

**DRG L09B**

**Iné výkony pri ochoreniach močových ciest okrem zavedenia dialyza ného shuntu bez kalcifylaxie, vek < 2 roky alebo ve mi aýké CC, resekciov komplexným OP výkonom alebo komplexný výkon, vek > 1 rok, bez ve mi aýkých CC, s resekciov ýtítnej ý azy**

(Vek < 2 r. alebo PCCL > 3) a výk. v tabu ke L09-2 alebo výk. v tabu ke L09-6

**DRG L09C**

**Iné výkony pri ochoreniach močových ciest okrem zavedenia jedného dialyza ného shuntu pri akútnej renálnej insuficiencii alebo pri chronickej renálnej insuficiencii s dialýzou, bez kalcifylaxie bez resekciov ýtítnej ý azy**

**DRG L09J**

**Iné výkony pri ochoreniach močových ciest okrem zavedenia jedného dialyza ného shuntu pri akútnej renálnej insuficiencii alebo pri chronickej renálnej insuficiencii s dialýzou, bez kalcifylaxie bez resekciov ýtítnej ý azy, v JZS**

Výk. v tabu ke L09-7 a Indikácie JZS Urológia A a Vekové ohranienie JZS

**Hlavná diagnóza L02-2**

Pozri stranu 356.

**Hlavná diagnóza L02-3**

Pozri stranu 356.

**Diagnóza L09-1**

E83.50 Kalcifylaxia

**Výkon L09-2**

12m11.0↔	Perkut.(ihl.)biopsia lymf.uzlín krku	5a310.2	Vytvorenie podkožného rezervoára
12m11.1↔	Perkut.(ihl.)biopsia suprakl.lymf.uzlín(Virchow u)	5a311.00	Impl.viac dočas.stimul.epidurál.elektrody na testovanie
12m11.2↔	Perkut.(ihl.)biopsia axilárnych lymf.uzlín	5a311.01	Impl.viac dočas.stimul.epidurál.elektrod na testovanie
12m11.3	Perkut.(ihl.)biopsia mediastinál.lymf.uzlín	5a311.02	Impl./vým.1 perkut.epidurál.elekt.na trv.stimul.miechy
12m11.4	Perkut.(ihl.)biopsia paraaortál.lymf.uzlín	5a311.03	Impl./vým.viac perkut.epidur.elekt. na trv.stimul.miechy
12m11.5↔	Perkut.(ihl.)biopsia iliakálnych lymf.uzlín	5a311.04	Impl./vým.1 chir.epidurál.elekt.na trv.stimul.miechy
12m11.6↔	Perkut.(ihl.)biopsia mediastin.LU s použ.zobr.met.	5a311.05	Impl./vým.viac chir.epidurál.elektrod
12m11.7↔	Perkut.(ihl.)biopsia inguinál.lymf.uzlín	5a311.06	Imp.multif.elek.do epid./subarachn.pr.perkut.pulz.rádiofr.oš.
12m1x↔	Perkut.(ihl.)biops.lymf.u.slez.a týmusu,ostatné	5a311.1	Impl./vým.subarachn.elekt.na stimul.pred. koreňov miechy
12m21.0↔	Perk.(ihl.)biopsia LU krku s použ.zobr.met.	5a311.20	Odstránenie 1 perkut.stimulač.epidurál.elektrody
12m21.1↔	Perk.(ihl.)biopsia suprakl.LU(Virchow u.)s použ.zobr.met.	5a311.21	Odstrán.viac perkut.stimul.epidurál.elektrod
12m21.2↔	Perk.(ihl.)biopsia axilár.LU s použ.zobr.met.	5a311.22	Odstrán.1 chir.stimul.epidurál.elektrody
12m21.3	Perk.(ihl.)biopsia mediastin.LU s použ.zobr.met.	5a311.23	Odstrán.viac chir.stimul.epidurál.elektrod
12m21.4	Perk.(ihl.)biopsia paraaortál.LU s použ.zobr.met.	5a311.24	Odstrán.1 stimul.subarachnoideál.elektrody
12m21.5↔	Perk.(ihl.)biopsia iliakál.LU s použ.zobr.met.	5a311.25	Odstrán.viac stimul.subarachnoideál.elektrod
12m21.6↔	Perk.(ihl.)biopsia LU panvy s použ.zobr.met.	5a311.31	Revizia 1 perkut.stimul.epidurál.elektrody
12m21.7↔	Perk.(ihl.)biopsia inguin.LU s použ.zobr.met.	5a311.32	Revizia viac perkut.stimul.epidurál.elektrod
12m2x↔	Perk.(ihl.)biops.LU,slez.týmusu zobr.met.,ostatné	5a311.33	Revizia 1 chir.stimul.epidurál.elektrody
12q11.2	Biopsia endometria bez incízie, frakcion.kyretáž	5a311.34	Revizia viac chir.stimul.epidurál.elektrod
12t10.4	Perkutánná (ihlová) biopsia chrbtice	5a311.35	Revizia 1 stimul.subarachnoid.elektrody
12t20.4	Biopsia bez incízie s použ.zobr.metód v obl.chrbtice	5a311.36	Revizia viac stimul.subarachnoid.elektrod
13a10.7	Biops.s incíziou klenby lebky s trepanáciou lebkových kostí	5a311.40	Impl./vým.neurost.epid.stim.mie:impl/vým.elek.,1-k.p.i.sy b.d
13a10.8	Biops.s incí.lebeč. bázy s trepanáciou lebkových kostí	5a311.41	Imp./vým.neurost.epid.st.mie:impl./vým.elek.,viac-k p.i.sy b.d
13a10.9	Biops.s incí.tvár.časti lebky s trepanáciou lebkových kostí	5a311.42	Imp/vým.neurost.epid.st.mie:impl./vým.elek.,viac-k p.i.sy.dob
13j03↔	Biopsia s incíziou pľúc	5a311.50	Vým.neurost.epid.st.mie.bez potr.výmeny elek.,1-k.p.i.sy b.d
13m10.0↔	Biopsia s incíziou cervikál.lymfatických uzlín	5a311.51	Vým.neurost.epid.st.mie.bez potr.vým.elekt,viac-k p.i.sy b.d
13m10.1↔	Biopsia s incíziou supraklavikul.lymfatických uzlín	5a311.52	Vým.neurost.epid.st.mie.bez potr.vým.elek,viac-k p.i.sy.dob
13m10.2↔	Biopsia s incíziou axilár.lymfatických uzlín	5a311.x	Iné operácie na mieche a miechových štruktúrach
13m10.3	Biopsia s incíziou mediastinál.lymfatických uzlín	5b210.0	Parciálna resekcia prištítnych teliesok,štand.
13m10.4	Biopsia s incíziou paraaortál.lymfatických uzlín	5b210.1	Parciálna resekcia prišt.tel.,miniinv.videoas.
13m10.5↔	Biopsia s incíziou iliakál.lymfatických uzlín	5b210.2	Parciálna resekcia prišt.tel.,miniinv.radioas.
13m10.6↔	Biopsia s incíziou inguinál.lymfatických uzlín	5b210.3	Parciálna res.prišt.tel.,miniinv.video-radioas.
13m10.7↔	Biopsia s incíziou lymfatických uzlín panvy	5b210.4	Parciálna res.prišt.tel.,endoskop.asist.
13m10.x↔	Biopsia s incíziou ostatných lymfatických uzlín	5b210.5	Parciálna res.prišt.tel.,endoskop.radioasist.
13n00.0	Biopsia s incíziou pečene s excíziou	5b210.6	Parciálna res.prišt.tel.,elektroneurostim.
13n00.1	Ihlová biopsia s incíziou pečene	5b210.x	Parciálna resekcia prišt.tel.,ostatné
13n09.2	Biopsia s incíziou mezenteria	5b211.0	Opak.revizia s čiastoč.resek.prišt.tel.,štand.
13n09.3	Biopsia s incíziou omenta	5b211.1	Opak.revizia s čiastoč.resek.prišt.tel.,miniinv.videoas.
13n09.4	Biopsia s incíziou peritonea	5b211.2	Opak.revizia s čiastoč.resek.prišt.tel.,miniinv.radioas.
13n09.5	Biopsia s incíziou retroperitoneálneho tkaniva	5b211.3	Opak.revizia s čiastoč.resek.prišt.tel.,miniinv.video-radioas.
13n09.x	Biopsia s incíziou ostat.org. tráviaceho systému	5b211.4	Opak.revizia s čiastoč.resek.prišt.tel.,endoskop.as.
13t20.0	Biopsia s incíziou skapuly, klavikuly, costae, sterna	5b211.5	Opak.revizia s čiastoč.resek.prišt.tel.,endoskop.radioasist.
13t20.1↔	Biopsia s incíziou humeru	5b211.6	Opak.revizia s čiastoč.resek.prišt.tel.,elektroneurostim.
13t20.2↔	Biopsia s incíziou radia a ulny	5b211.x	Opak.revizia s čiastoč.resek.prišt.tel.,ostatné
13t20.3↔	Biopsia s incíziou karpál., MTC a falangeál.kostí ruky	5b21x.0	Iná parciál.res.prišt.tel.,štand.
13t20.4	Biopsia s incíziou chrbtice	5b21x.1	Iná parciál.res.prišt.tel.,miniinv.videoas.
13t20.5	Biopsia s incíziou panvy	5b21x.2	Iná parciál.res.prišt.tel.,miniinv.radioas.
13t20.6↔	Biopsia s incíziou femuru a pately	5b21x.3	Iná parciál.res.prišt.tel.,miniinv.video-radioas.
13t20.7↔	Biopsia s incíziou tibie a fibuly	5b21x.4	Iná parciál.res.prišt.tel.,endoskop.as.
13t20.8↔	Biopsia s incíziou tarzál., MTT a falangeál.kostí nohy	5b21x.5	Iná parciál.res.prišt.tel.,endoskop.radioasist.
14v11	Diagnostická laparoskopia	5b21x.6	Iná parciál.res.prišt.tel.,elektroneurostim.
31314.19	Endosonografia brucha, laparoskopická sonografia	5b21x.x	Iná parciál.res.prišt.tel.,ostatné
31314.29	Endosonografia brucha, laparoskopická sonografia s kontrastn	5b220.0	Paratyreoidektómia bez reimplantácie, štand.
31314.39	Endosonografia brucha, laparoskopická sonografia s elastogra	5b220.1	Paratyreoidektómia bez reimpl.,miniinv.videoas.
5a19t	Stereotaktická implantácia rádioaktívneho izotopu	5b220.2	Paratyreoidektómia bez reimpl.,miniinv.radioas.
5a302	Iné protibolestivé operačné výkony na mieche	5b220.3	Paratyreoidektómia bez reimpl.,miniinv.video-radioas.
5a30f	Impl.liiek.pumpy na intratekál.aplik.liečiva do miech.kanála	5b220.4	Paratyreoidektómia bez reimpl.,endoskop.asistovaná
5a310.10	Impl.liiek.pumpy intrat/epidurál.pod.liiek:l.pum.s konš.priet.	5b220.5	Paratyreoidektómia bez reimpl.,endoskop.radioasist.
5a310.11	Impl.liiek.pump.intratek/epidurál.pod.liiek:prog.liiek.pumpa	5b220.6	Paratyreoidektómia bez reimpl.,elektroneurostim.
5a310.1x	Impl.liiek.pumpy a intratek./epidurál.podávanie liiek:ost.	5b220.x	Paratyreoidektómia bez reimplantácie:ostatné



5b221.0	Paratyreoidektómia s reimplant(autotranspl),štand.	5i146.2	Res.aneur. a. gastrica(okr.aneur.aor)s interpoz.
5b221.1	Paratyreoidektómia s reimpl.,miniinv.videoas.	5i146.3	Res.aneur. a. lienalis(okr.aneur.aor)s interpoz.
5b221.2	Paratyreoidektómia s reimpl.,miniinv.radioas.	5i146.4↔	Res.aneur. a. renalis(okr.aneur.aor)s interpoz.
5b221.3	Paratyreoidektómia s reimpl.,miniinv.video-radioas.	5i146.5	Res.ane. a. mesenterica super.(okr.aneur.aor)s interpoz.
5b221.4	Paratyreoidektómia s reimpl(autotranspl):ESK asus.	5i146.6	Res.aneur. a. mesenterica infer.(okr.aneur.aor)s interpoz.
5b221.5	Paratyreoidektómia s reimpl.,endoskop.radioasist.	5i146.x↔	Res.aneur. viscerál.tepien(okr.aneur.aor)s interpoz.,ost.
5b221.6	Paratyreoidektómia s reimpl.,elektroneurostim.	5i149.g↔	Res.ane. v. iliaca communis (okr.aneur.aor)s interpoz.
5b221.x	Paratyreoidektómia s reimplantáciou(autotranspl),ost	5i149.h↔	Res.ane. v. iliaca externa(okr.aneur.aor)s interpoz.
5j902	Retorakotómia,resternotómia,reooperácia v torakochirurgii	5i149.i↔	Res.ane. v. iliaca interna(okr.aneur.aor)s interpoz.
5i013.3	Embolektómie a trombektómie abdominál.aorty	5i153.3	Resekcia pseudoaneuryziem abdominálnej aorty
5i013.4	Embolektómie a trombektómie aorty, použitie stentu	5i153.4	Resekcia pseudoaneur.aorty s pou.stentgraftu,endovask.
5i013.5	Embolektómie a trombektómie aorty, cievna protéza	5i153.5	Resekcia pseudoaneur.aorty s pou.stentgraftu,hybrid
5i013.x	Embolektómie a trombektómie aorty, ostatné	5i153.x	Resekcia pseudoaneuryziem aorty, ostatné
5i015.1↔	Embolektómie a trombektómie b.n.č. a.iliaca	5i155.1↔	Resekcia pseudoaneuryziem b.n.časti a. iliaca
5i015.2↔	Embolektómie a trombektómie a. iliaca communis	5i155.2↔	Resekcia pseudoaneuryziem a. iliaca communis
5i015.3↔	Embolektómie a trombektómie a. iliaca externa	5i156.0	Resekcia pseudoaneuryziem truncus coeliacus
5i015.4↔	Embolektómie a trombektómie a. iliaca interna	5i156.1	Resekcia pseudoaneuryziem a. hepatica
5i015.5↔	Embolekt. a trombekt.tepny panvy a trupu,ciev.protéza	5i156.2	Resekcia pseudoaneuryziem a. gastrica
5i015.x↔	Embolektómie a trombektómie tepny panvy a trupu,ost.	5i156.3	Resekcia pseudoaneuryziem a. lienalis
5i016.0	Embolektómie a trombektómie truncus coeliacus	5i156.4↔	Resekcia pseudoaneuryziem a. renalis
5i016.1	Embolektómie a trombektómie a. hepatica	5i156.5	Resekcia pseudoaneuryziem a. mesenterica superior
5i016.2	Embolektómie a trombektómie a. gastrica	5i156.6	Resekcia pseudoaneuryziem a. mesenterica inferior
5i016.3	Embolektómie a trombektómie a. lienalis	5i156.x↔	Resekcia pseudoaneur.viscerál.tepien,ost.
5i016.4↔	Embolektómie a trombektómie a. renalis	5i159.g↔	Resekcia pseudoaneuryziem v. iliaca communis
5i016.5	Embolektómie a trombektómie a. mesenter.super.	5i159.h↔	Resekcia pseudoaneuryziem v. iliaca externa
5i016.6	Embolektómie a trombektómie a. mesenterica inf.	5i159.i↔	Resekcia pseudoaneuryziem v. iliaca interna
5i016.7	Embolekt. a trombekt.viscerál.tepny,ciev.protéza	5i166.0	Sutúra truncus coeliacus
5i016.x↔	Embolektómie a trombektómie viscerál.tep.,ost.	5i166.1	Sutúra a. hepatica
5i019.g↔	Embolektómie a trombektómie v. iliaca communis	5i166.2	Sutúra a. gastrica
5i019.h↔	Embolektómie a trombektómie v. iliaca externa	5i166.3	Sutúra a. lienalis
5i019.i↔	Embolektómie a trombektómie v. iliaca interna	5i166.4↔	Sutúra a. renalis
5i01b.01↔	Embolektómie a trombektómie na ciev.transpl.obličky,chir.	5i166.5	Sutúra a. mesenterica superior
5i01b.02↔	Embolekt. a trombekt.na ciev.transpl.org.obličky,endov.	5i166.6	Sutúra a. mesenterica inferior
5i01b.11	Embolektómie a trombektómie na ciev.transpl.pečene,chir.	5i166.x↔	Sutúra viscerálnych tepien, ostatné
5i01b.12	Embolekt. a trombekt.na ciev.transpl.pečene,endov.	5i175.0↔	Ligatúra aa. lumbales
5i120.4x	Endarterekt.a trombendarterekt. a.vertebralis,ost.	5i175.1↔	Ligatúra bližšie neurčenej časti a. iliaca
5i120.8↔	Selektívna endarterektómia arteria carotis externa	5i175.2↔	Ligatúra a. iliaca communis
5i125.1↔	Endarterekt.a trombendarterekt. a.iliaca b.n.č.	5i175.3↔	Ligatúra a. iliaca externa
5i125.2↔	Endarterekt.a trombendarterekt. a.iliaca com.	5i175.4↔	Ligatúra a. iliaca interna
5i125.3↔	Endarterekt.a trombendarterekt. a.iliaca ext.	5i175.x↔	Ligatúra tepien panvy a trupu, ostatné
5i125.4↔	Endarterekt.a trombendarterekt. a.iliaca int.	5i176.0	Ligatúra truncus coeliacus
5i126.0	Endarterekt.a trombendarterekt.truncus coeliacus	5i176.1	Ligatúra a. hepatica
5i126.1	Endarterekt.a trombendarterekt.a.hepatica	5i176.2	Ligatúra a. gastrica
5i126.2	Endarterekt.a trombendarterekt.a.gastrica	5i176.3	Ligatúra a. lienalis
5i126.3	Endarterekt.a trombendarterekt.a.lienalis	5i176.4↔	Ligatúra a. renalis
5i126.4↔	Endarterekt.a trombendarterekt.a.renalis	5i176.5	Ligatúra a. mesenterica superior
5i126.5	Endarterekt.a trombendarterekt. a.mesenter.sup.	5i176.6	Ligatúra a. mesenterica inferior
5i126.6	Endarterekt.a trombendarterekt. a.mesenter.inf.	5i176.x↔	Ligatúra viscerálnych tepien, ostatné
5i126.7	Endarterekt.a trombendarterekt.viscerál.tepny,ciev.protéza	5i179.3↔	Ligatúra v. gastrica
5i126.x↔	Endarterekt.a trombendarterekt.viscerál.tepny,ost.	5i179.g↔	Ligatúra v. iliaca communis
5i135.0↔	Res.aneuryzmy a.iliaca comm. bez použ.prot.mat.	5i179.h↔	Ligatúra v. iliaca externa
5i135.1↔	Res.aneuryzmy a.iliaca ext. b.použ.prot.mat.	5i179.i↔	Ligatúra v. iliaca interna
5i135.2↔	Res.aneuryzmy a.iliaca int. b.použ.prot.mat.	5i519	Bajpas.OP vény pomocou žily
5i136.0	Res.aneuryzmy truncus coeliacus bez použ.prot.mat.	5i529	Bajpas.OP žily pomocou protézy
5i136.1	Res.aneuryzmy a.hepatica bez použ.prot.mat.	5i52a	Bajpas.OP p.protézy:dočas.arterio-arteriálny shunt (perop.)
5i136.2	Res.aneuryzmy a.gastrica bez použ.prot.mat.	5i530.0↔	Plast.záplatou[patch plastika]:a.carotis,bližš.neurč.časti
5i136.3	Res.aneuryzmy a.lienalis bez použ.prot.mat.	5i530.1↔	Plast.záplatou[patch plastika]:a.carot.comm.,sin.caroticus
5i136.4↔	Res.aneuryzmy a.renalis bez použ.prot.mat.	5i530.2↔	Plast.záplatou[patch plastika]:a.carotis inter.extrakran.č.
5i136.5	Res.aneuryzmy a. mesenterica super. bez použ.prot.mat.	5i530.3↔	Plast.záplatou[patch plastika]:a.carotis externa
5i136.6	Res.aneuryzmy a. mesenterica inf. bez použ.prot.mat.	5i530.4↔	Plast.záplatou[patch plastika]:a.vertebralis extrakran.č.
5i136.x↔	Res.aneuryzmy viscerál.tepny bez použ.prot.mat.,ost.	5i530.x↔	Plastika záplatou[patch plastika]tepny hlavy a krku,ost.
5i139.g↔	Res.aneuryzmy v. iliaca communis bez použ.protet.mat.	5i531.0↔	Plastika záplatou[patch plastika]:a.axillaris
5i139.h↔	Res.aneuryzmy v. iliaca externa bez použ.protet.mat.	5i531.1↔	Plastika záplatou[patch plastika]:a.brachialis
5i139.i↔	Res.aneuryzmy v. iliaca interna bez použ.protet.mat.	5i531.x↔	Plastika záplatou[patch plastika] aa.ramena:ost.
5i145.0↔	Res.ane. b.n.č. a. iliaca(okr.aneur.aor)s interpoz.	5i532.0↔	Plastika záplatou[patch plastika]:a.ulnaris
5i145.1↔	Res.aneur. a. iliaca communis(okr.aneur.aor)s interpoz.	5i532.1↔	Plastika záplatou[patch plastika]:arcus palmaris profundus
5i145.2↔	Res.aneur. a. iliaca externa(okr.aneur.aor)s interpoz.	5i532.2↔	Plastika záplatou[patch plastika]:arcus palmaris superficialis
5i145.3↔	Res.aneur. a. iliaca interna(okr.aneur.aor)s interpoz.	5i532.3↔	Plast.záplatou[patch plastika]:aa.digitales palmares comm.
5i146.0	Res.aneur. trunc.coeliacus(okr.aneur.aor)s interpoz.	5i532.4↔	Plastika záplatou[patch plastika]:a.radialis
5i146.1	Res.aneur. a. hepatica(okr.aneur.aor)s interpoz.	5i532.x↔	Plastika záplatou[patch plastika]aa.predl.a.ruky:ost.

51533.0	Plastika záplatou [patch plastika] torakálnej aorty	51548.0↔	Transpozícia a. tibialis anterior
51533.1	Plastika záplatou [patch plastika] abdominálnej aorty	51548.1↔	Transpozícia a. tibialis posterior
51533.x	Plastika záplatou [patch plastika] aorty, ostatné	51548.2↔	Transpozícia a. fibularis
51534.0↔	Plastika záplatou[patch plastika]:a.subclavia	51548.x↔	Transpozícia tepny predkol.a nohy, ostatné
51534.1↔	Plastika záplatou[patch plastika]:truncus brachioceph.	51554.0↔	Iné plastické rekonštrukcie a. subclavia
51534.2↔	Plastika záplatou[patch plastika]:a.pulmonalis	51554.1↔	Iné plast.rekonštr.truncus brachiocephalicus
51534.x↔	Plastika záplatou[patch plastika]aa.hrudníka:ost.	51554.2↔	Iné plastické rekonštrukcie a. pulmonalis
51535.0↔	Plastika záplatou[patch plastika]:a.iliaca, b.n.časti	51554.x↔	Iné plastické rekonštrukcie tepny hrudníka,ostatné
51535.1↔	Plastika záplatou[patch plastika]:a.iliaca communis	51555.0↔	Iné plastické rekonštrukcie aa. lumbales
51535.2↔	Plastika záplatou[patch plastika]:a.iliaca externa	51555.1↔	Iné plastické rekonštrukcie b.n.časti a. iliaca
51535.3↔	Plastika záplatou[patch plastika]:a.iliaca interna	51555.2↔	Iné plastické rekonštrukcie a. iliaca communis
51535.4↔	Plast.záplatou(patch plast):cievna protéza aa.panvy a trupu	51555.3↔	Iné plastické rekonštrukcie a. iliaca externa
51535.x↔	Plast.záplatou(patch plast)aa.panvy a trupu:ost.	51555.4↔	Iné plastické rekonštrukcie a. iliaca interna
51536.0	Plastika záplatou[patch plastika]:truncus coeliacus	51555.x↔	Iné plastické rekonštrukcie tepny panvy a trupu,ost.
51536.1	Plastika záplatou[patch plastika]:a.hepatica	51556.0	Iné plastické rekonštrukcie truncus coeliacus
51536.2	Plastika záplatou[patch plastika]:a.gastrica	51556.1	Iné plastické rekonštrukcie a. hepatica
51536.3	Plastika záplatou[patch plastika]:a.lienalis	51556.2	Iné plastické rekonštrukcie a. gastrica
51536.4↔	Plastika záplatou[patch plastika]:a.renalis	51556.3	Iné plastické rekonštrukcie a. lienalis
51536.5	Plastika záplatou[patch plastika]:mesenterica superior	51556.4↔	Iné plastické rekonštrukcie a. renalis
51536.6	Plastika záplatou[patch plastika]:mesenterica inferior	51556.5	Iné plastické rekonštrukcie a. mesenterica super.
51536.x↔	Plastika záplatou[patch plastika]viscerálne aa.:ost.	51556.6	Iné plastické rekonštrukcie a. mesenterica infer.
51537.0↔	Plastika záplatou[patch plastika]:a.femoralis	51556.x↔	Iné plast.rekonštrukcie viscerál.tepien, ostatné
51537.1↔	Plastika záplatou[patch plastika]:a.profunda femoris	51557.0↔	Iné plastické rekonštrukcie a. femoralis
51537.2↔	Plastika záplatou[patch plastika]:a.poplitea	51557.1↔	Iné plastické rekonštrukcie a. profunda femoris
51537.3↔	Plastika záplatou[patch plastika]:cievna protéza aa.stehna	51559.0↔	Iné plastické rekonštrukcie v. femoralis
51537.x↔	Pl.zápl.[patch plastika]aa.stehna:ost.	51559.9↔	Iné plastické rekonštrukcie v. jugularis
51538.0↔	Plastika záplatou[patch plastika]:a.tibialis anterior	51559.a↔	Iné plastické rekonštrukcie v. pulmonalis
51538.1↔	Plastika záplatou[patch plastika]:a.dorsalis pedis	51559.b↔	Iné plastické rekonštrukcie v. subclavia
51538.2↔	Plastika záplatou[patch plastika]:a.tibialis posterior	51559.c↔	Iné plastické rekonštrukcie v. axillaris
51538.3↔	Plastika záplatou[patch plastika]:a.fibularis	51559.d↔	Iné plastické rekonštrukcie v. brachiocephalica
51538.4↔	Plast.zápl[patch plastika]:cievna protéza aa.predkol a nohy	51559.e	Iné plastické rekonštrukcie v. cava superior
51538.x↔	Plast.záplatou[patch plastika]aa.predkol.a nohy:ost.	51559.f	Iné plastické rekonštrukcie v. cava inferior
51539.0↔	Plastika záplatou[patch plastika]:v.femoralis	51559.g↔	Iné plastické rekonštrukcie v. iliaca communis
51539.1↔	Plastika záplatou[patch plastika]:v.poplitea	51559.h↔	Iné plastické rekonštrukcie v. iliaca externa
51539.2	Plastika záplatou[patch plastika]:v.portae	51559.i↔	Iné plastické rekonštrukcie v. iliaca interna
51539.3↔	Plastika záplatou[patch plastika]:v.gastrica	51570.1	Rev.v cie.v.chir.pre krvác.revizia anastomóz
51539.4	Plastika záplatou[patch plastika]:v.lienalis	51570.6	Rev.v cie.v.chir.pre krv:uzáver arterio-venózneho shuntu
51539.5	Plast. záplatou[patch plastika]:v.mesenterica superior	51570.x	Revizia v cie.v.chir.pre krvácanie:ostatné
51539.6	Plastika záplatou[patch plastika]:v.mesenterica inferior	51571.1	Rev.v cie.v.chir.pre infekciu:revizia anastomóz
51539.7	Plastika záplatou[patch plastika]:vv.hepaticae	51591.8	Adheziolýza a dekompresia na cie.vach
51539.8↔	Plastika záplatou[patch plastika]:v.renalis	51591.9	Venózne valvuloplastiky
51539.9↔	Plastika záplatou[patch plastika]:v.jugularis	5m130	Exstirpácia viacerých LU z toho istého miesta
51539.a↔	Plastika záplatou[patch plastika]:v.pulmonalis	5m131	Selektívna disekcia cervikálnych LU jednostranne
51539.b↔	Plastika záplatou[patch plastika]:v.subclavia	5m132	Bloková disekcia supraklavikulárných LU jednostranne
51539.c↔	Plastika záplatou[patch plastika]:v.axillaris	5m133↔	Bloková disekcia axilárných LU jednostranne
51539.d↔	Plastika záplatou[patch plastika]:v.brachiocephalica	5m134↔	Exenterácia axily,disekcia axily jednostranne
51539.e	Plastika záplatou[patch plastika] v. cava superior	5m136.0	Disekcia supramezokolických lymfatických uzlín:laparot.
51539.f	Plastika záplatou[patch plastika] v. cava inferior	5m136.3	Disekcia supramezokolických lymfatických uzlín:laparos.
51539.g↔	Plastika záplatou[patch plastika]:v.iliaca communis	5m137.0	Disekcia inframezokolických lymfatických uzlín:laparot.
51539.h↔	Plastika záplatou[patch plastika]:v.iliaca externa	5m137.3	Disekcia inframezokolických lymfatických uzlín:laparos.
51539.i↔	Plastika záplatou[patch plastika]:v.iliaca interna	5m138.0	Disekcia iliakálnych lymfatických uzlín:laparot.
51539.x↔	Plastika záplatou[patch plastika]hĺbkové žily:ost.	5m138.3	Disekcia iliakálnych lymfatických uzlín:laparos.
5153a.1↔	Plast.zápl.[patch plastika]povrch.žil ramena	5m139	Disekcia inguinálnych LU (prip.ilioinguinálna disekcia)
5153a.2↔	Plast.zápl.[patch plastika]povrch.žil predlaktia a ruky	5m13c	Bloková disekcia iných lymfatických uzlín
5153a.3↔	Plast.zápl.[patch plastika]povrch.žil stehna	5m13d.0	Paraaortálna lymfadenektómia:laparot.
5153a.x↔	Plastika záplatou[patch plastika]na cie.vach:ost.	5m13d.3	Paraaortálna lymfadenektómia:laparos.
51545.0↔	Transpozícia bližšie neurčenej časti a. iliaca	5m13d.8	Paraaortálna lymfadenektómia:roboticky
51545.1↔	Transpozícia a. iliaca externa	5m13e.0	Pelvicá lymfadenektómia:laparotomicky
51545.2↔	Transpozícia a. iliaca interna	5m13e.3	Pelvicá lymfadenektómia:laparoskopicky
51545.x↔	Transpozícia aa.panvy a trupu:ostatné	5m13e.8	Pelvicá lymfadenektómia:roboticky
51546.0	Transpozícia a. hepatica	5n590.0	Biopsia pečene, laparotomicky
51546.1	Transpozícia a. gastrica	5n590.2	Biopsia pečene, laparoskopicky
51546.2	Transpozícia a. lienalis	5n910	Biopsia peritonea:laparotomicky
51546.3↔	Transpozícia a. renalis	5n911	Exploratívna laparotómia
51546.4	Transpozícia a. mesenterica superior	5n912	Laparotómia s drenážou
51546.5	Transpozícia a. mesenterica inferior	5n913	Relaparotómia
51546.x↔	Transpozícia viscerálnej tepny, ostatné	5n914	Second-look-laparotómia
51547.0↔	Transpozícia a. femoralis	5n917	Biopsia peritonea laparoskopicky
51547.1↔	Transpozícia a. profunda femoris	5n91x	Laparotómia a lumbotómia, ostatné
51547.x↔	Transpozícia tepny stehna, ostatné	5n991	Revizia dutiny brušnej pre krvácanie

5n993	Odstránenie cudzieho telesa z brušnej dutiny	5v150.e↔	Chir.vyč.rany s odstr.chor.tk.na koži a podk:malá pl:stehn,kol
5n997	Odstránenie katéetrového systému z brušnej dutiny	5v150.f↔	Chir.vyčist.rany s odst.chor.tk.na k.a podk:malá pl:predkol.
5n998.0	Laparoskopia s drenážou	5v150.g↔	Chir.vyčist.rany s odstr.chor.tk.na koži a podk:malá pl:noha
5n998.1	Laparoskopia s adheziolýzou	5v150.x	Chir.vyč.rany s odstr.chor.tk.na koži a podk:malá plocha:ost.
5n998.2	Laparotómia s adheziolýzou	5v151.0	Chir.vyč.rany s odstr.chor.tk.na koži a podk:veľká plocha:pery
5n998.3	Laparoskopia s adheziolýzou v gynekológii	5v151.4	Chir.vyčist.rany s odstr.chor.t.na k.a podk:veľká pl:ost.č.hlavy
5o10a.x↔	Dilatácia zúž.nefrostom.kanála:ostatné	5v151.5	Chir.vyč.rany s odstr.chor.tk.na koži a podk:veľká plocha:krk
5p503	Cirkumcizia	5v151.6↔	Chir.vyč.rany s odstr.chor.tk.na k.a podk:veľká pl:ram,axila
5p504	Frenuloplastika a plastika predkožky	5v151.7↔	Chir.vyčis.rany s odstr.chor.tk.na k.a podk:veľká pl:ram,lak.
5p505.1	Krvavá repozícia na predkožke pre parafimózu v celk.anestézii	5v151.8↔	Chir.vyčist.rany s odstr.chor.tk.na k.a podk:veľká pl:predlakt.
5p505.2	Nekrvavá repoz. na predkožke pre parafimózu v CA	5v151.9↔	Chir.vyčist.rany s odstr.chor.tk.na koži a podk:veľká pl:ruka
5p506	Uvoľn.prepuciálnych zrastov na predkožke[synechiolýza]	5v151.a	Chir.vyč.rany s odstr.chor.tk.na k.a podk:veľká pl:hrud.st.,chrb
5p595.1	Implantácia semirigidnej penilnej protézy	5v151.b	Chir.vyč.rany s odstr.chor.tk.na koži a podk:veľká pl:bruš.o
5p595.2	Implantácia hydraulickej penilnej protézy	5v151.c	Chir.vyčis.rany s odstr.chor.tk.na k.a podk:veľká pl:ingv.genit.o
5p595.x	Implantácia penilnej protézy,ost.	5v151.d	Chir.vyčist.rany s od.chor.tk.na koži a podk:veľká pl:glut.obl.
5p597.1	Výmena penilnej protézy na semirigidnu protézu	5v151.e↔	Chir.vyč.rany s odstr.chor.tk.na koži a podk:veľká pl:stehn,kol
5p597.2	Výmena penilnej protézy na hydraulickú protézu	5v151.f↔	Chir.vyčist.rany ods.chor.tk.na koži a podk:veľká pl:predkol
5p597.x	Výmena penilnej protézy, ostatné	5v151.g↔	Chir.vyč.rany s ods.chor.tk.na koži a podk:veľká plocha:noha
5p59a.5	Revízia penilnej protézy	5v151.x	Chir.vyč.rany s odstr.chor.tk.na koži a podk:veľká plocha:ost.
5p59a.6	Odstránenie penilnej protézy	5v152.0	Chir.vyč.rany ods.ch.tk.na k.a podk:vef.pl,vlož.liek.nosič:pera
5q596	Adheziolýza vaginálne	5v152.4	Ch.vyčis.rany ods.chor.tk.na k.a podk:vef.pl,vl.liek.nosič:i.č.hl
5q620.2	Exstirpácia nádoru pošvy	5v152.5	Ch.vyčis.rany ods.chor.tk.na k.a podk:vef.pl,vl.liek.nosič:krk
5q720.2	Exstirpácia nádoru vulvy	5v152.6↔	Ch.vyčist.rany ods.chor.tk.k.a podk:vef.pl,vl.liek.nosič:ram,axi
5t80b.0↔	Debridement svalu v obl.hlavy a krku	5v152.7↔	Chi.vyčis.rany ods.ch.tk.koži a podk:vef.pl,vl.liek.nosič:ram,lak
5t80b.1↔	Debridement svalu v obl.ramena,axily	5v152.8↔	Chi.vyč.rany ods.chor.tk.k.a podk:vef.pl,vl.liek.nosič:predlakt
5t80b.2↔	Debridement svalu v obl.ramena a lakťa	5v152.9↔	Chir.vyč.rany ods.chor.tk.k.a podk:vef.pl,vlož.liek.nosič:ruka
5t80b.3↔	Debridement svalu v obl.predlaktia	5v152.a	Chi.vyč.rany odst.ch.tk.k.a podk:vef.pl,vl.liek.nosič:hr.st.,chrb
5t80b.4↔	Debridement svalu v obl.hrud.steny a chrbta	5v152.b	Ch.vyč.rany odst.chor.tkan.na k.a podk:vef.pl,vlož.l.n:bruš.o
5t80b.5↔	Debridement svalu v obl.bruš.steny	5v152.c	Ch.vyč.rany ods.chor.tk.k.a podk:vef.pl,vl.liek.nosič:ingv.gen.o
5t80b.6↔	Debridement svalu v inguinál.,genit.a gluteál.obl.	5v152.d	Chir.vyč.rany ods.chor.tk.k.a podk:vef.pl,vlož.liek.nosič:glut.o
5t80b.7↔	Debridement svalu v obl.stehna a kolena	5v152.e↔	Ch.vyč.rany ods.chor.tk.k.a podk:vef.pl,vl.liek.nosič:stehno,kol
5t80b.8↔	Debridement svalu v obl.predkolenia	5v152.f↔	Chir.vyč.rany ods.chor.tk.k.a podk:vef.pl,vl.liek.nosič:predkol
5t80b.9↔	Debridement svalu v obl.nohy	5v152.g↔	Ch.vyč.rany ods.chor.tk.koži a podk:vef.pl,vlož.liek.nosič:noha
5t80b.x	Debridement svalu:ostatné	5v152.x	Chi.vyčist.rany odst.chor.tk.k.a podk:vef.pl,vlož.liek.nosič:ost
5t80c.0↔	Debridement šľachy v obl.hlavy a krku	5v153	Monitorakotómia a debridement pri empýeme
5t80c.1↔	Debridement šľachy v obl.ramena,axily	5v15x.x	Chir.vyč.rany s odstr.chor.tk.na koži a podk:ost.
5t80c.2↔	Debridement šľachy v obl.ramena a lakťa	5v295	Revízia operačnej rany po OP vo všetkých chir.odboroch
5t80c.3↔	Debridement šľachy v obl.predlaktia	8f101.0	Terapeutická drenáž pečene
5t80c.4↔	Debridement šľachy v obl.hrud.steny a chrbta	8f101.1	Terapeutická drenáž žľázka
5t80c.5↔	Debridement šľachy v obl.bruš.steny	8f101.2	Terapeutická drenáž pankreasu
5t80c.6↔	Debridement šľachy v inguinál.,genit.a gluteál.obl.	8f101.x	Terapeutická drenáž ostatných org.dutiny brušnej
5t80c.7↔	Debridement šľachy v obl.stehna a kolena	8f102.0↔	Terapeutická drenáž obličky
5t80c.8↔	Debridement šľachy v obl.predkolenia	8f103.0	Terapeutická drenáž peritonea
5t80c.9↔	Debridement šľachy v obl.nohy	8f103.1	Terapeutická drenáž retroperitonea
5t80c.x	Debridement šľachy:ostatné	8f103.2	Frekventná maloobjemová drenáž ascitu [FMODA]
5t80d.0↔	Debridement fascie v obl.hlavy a krku	8f103.x	Terapeutická drenáž, iná
5t80d.1↔	Debridement fascie v obl.ramena,axily	8g113	Ošetrovanie a preväz popáleniny
5t80d.2↔	Debridement fascie v obl.ramena a lakťa	8g114	Ošetrovanie a preväz popáleniny prsta
5t80d.3↔	Debridement fascie v obl.predlaktia	8g115	Ošetrovanie a preväz popáleniny dorzy ruky alebo nohy
5t80d.4↔	Debridement fascie v obl.hrud.steny a chrbta	8g121.0	Ošetr.a preväz popáleniny: do 1 % povrchu tela
5t80d.5↔	Debridement fascie v obl.bruš.steny	8g121.1	Ošetr.a preväz popáleniny:do 5 % povrchu tela
5t80d.6↔	Debridement fascie v inguinál.,genit.a gluteál.obl.	8g121.2	Ošetr.a preväz popáleniny:od 6 % do 10% povrchu tela
5t80d.7↔	Debridement fascie v obl.stehna a kolena	8g121.3	Ošetr.a preväz popáleniny:od 11% do 15% povrchu tela
5t80d.8↔	Debridement fascie v obl.predkolenia	8g121.4	Ošetr.a preväz popáleniny:od 15% do 20% povrchu tela
5t80d.9↔	Debridement fascie v obl.nohy	8g121.5	Ošetr.a preväz popáleniny:nad 20% povrchu tela
5t80d.x	Debridement fascie:ostatné	8g210	Biologická nekrektómia [Maggot therapy]
5t991	Debridement mäkk.č.pohyb.aparátu, viacvrstvový	8r61b	Katéetrová perkutánná renálna denervácia
5u122	Parciálna mastektómia s disekciou lymfatických uzlín	8r741.5	Parciálna embolizácia sleziny
5u123.1	Madenova mastektómia s disekciou axilárnych LU	8r800.g	PTA balónová: v. por.
5v150.0	Chir.vyčist.rany s odstr.chor.tk.na koži a podk:malá plocha:pery	8r800.h	PTA balónová: visc. c.
5v150.4	Chir.vyč.rany s odstr.chor.tk.na kož.a podk:m.pl:ost.č.hl.	8r800.l	PTA balónová: c. predla.
5v150.5	Chir.vyčist.rany s odstr.chor.tk.na koži a podk:m.plocha:krk	8r801.g	PTA lieč. uvoľ. kat.: v. por.
5v150.6↔	Chir.vyč.rany s odstr.chor.tk.na k.a podk:m.plocha:ram,axila	8r801.h	PTA lieč. uvoľ. kat.: visc. c.
5v150.7↔	Chir.vyčist.rany s odstr.chor.tk.na k.a podk:m.pl:ram,lak.	8r801.l	PTA lieč. uvoľ. kat.: c. predla.
5v150.8↔	Chir.vyčist.rany s odstr.chor.tk.na k.a podk:malá pl.predlakt.	8r802.g	PTA rez. kat.: v. por.
5v150.9↔	Chir.vyč.rany s odstr.chor.tk.na koži a podk:malá plocha:ruka	8r802.h	PTA rez. kat.: visc. c.
5v150.a	Chir.vyč.rany s odstr.chor.tk.na k.a podk:m.pl:hr.st.a chrb.	8r804.g	PTA litotr.: v. por.
5v150.b	Chir.vyčist.rany s odstr.chor.tk.na k.a podk:malá pl:bruš.obl.	8r804.h	PTA litotr.: visc. c.
5v150.c	Chir.vyč.rany s odstr.chor.tk.na k.a podk:malá pl:ingv.genit.o.	8r805.g	PTA kryo: v. por.
5v150.d	Chir.vyčist.rany s odstr.chor.tk.na k.a podk:malá pl:glut.obl.	8r805.h	PTA kryo: visc. c.

8r805.l	PTA kryo: c. predla.	8r881.5h	PTI 6 a viac st. uv. lie.: visc. c.
8r805.p	PTA kryo: c. malf.	8r882.0g	PTI 1 st. bior.: v. por.
8r820.g	Trombek. a embolek.: v. por.	8r882.0h	PTI 1 st. bior.: visc. c.
8r820.h	Trombek. a embolek.: visc. c.	8r882.1g	PTI 2 st. bior.: v. por.
8r821.g	Rot. trombek. a embolek.: v. por.	8r882.1h	PTI 2 st. bior.: visc. c.
8r821.h	Rot. trombek. a embolek.: visc. c.	8r882.2g	PTI 3 st. bior.: v. por.
8r822.g	Aspir. trombek. a embolek.: v. por.	8r882.2h	PTI 3 st. bior.: visc. c.
8r822.h	Aspir. trombek. a embolek.: visc. c.	8r882.3g	PTI 4 st. bior.: v. por.
8r823.g	Kombin. farma. trombek. a embolek.: v. por.	8r882.3h	PTI 4 st. bior.: visc. c.
8r823.h	Kombin. farma. trombek. a embolek.: visc. c.	8r882.4g	PTI 5 st. bior.: v. por.
8r83g	Selek lok. tromb.: v. por.	8r882.4h	PTI 5 st. bior.: visc. c.
8r83h	Selek lok. tromb.: visc. c.	8r882.5g	PTI 6 a viac st. bior.: v. por.
8r84g	Odstr. cud. tel.: v. por.	8r882.5h	PTI 6 a viac st. bior.: visc. c.
8r84h	Odstr. cud. tel.: visc. c.	8r883.0g	PTI nepok. 1 CP st.: v. por.
8r850.g	Selek. embol. tekut.: v. por.	8r883.0h	PTI nepok. 1 CP st.: visc. c.
8r850.h	Selek. embol. tekut.: visc. c.	8r883.1g	PTI nepok. CP 2 st.: v. por.
8r850.i	Selek. embol. tekut.: iné br. a pan. tep.	8r883.1h	PTI nepok. CP 2 st.: visc. c.
8r850.j	Selek. embol. tekut.: iné br. a pan. žily	8r884.0g	PTI pok. 1 CP st.: v. por.
8r850.p	Selek. embol. tekut.: c. malf.	8r884.0h	PTI pok. 1 CP st.: visc. c.
8r850.x	Selek. embol. tekut.: iné	8r884.1g	PTI pok. CP 2 st.: v. por.
8r851.g	Selek. embol. odp. bal.: v. por.	8r884.1h	PTI pok. CP 2 st.: visc. c.
8r851.h	Selek. embol. odp. bal.: visc. c.	8r886.0g	PTI 1 stentgr.: v. por.
8r851.i	Selek. embol. odp. bal.: iné br. a pan. tep.	8r886.0h	PTI 1 stentgr.: visc. c.
8r851.j	Selek. embol. odp. bal.: iné br. a pan. žily	8r886.1g	PTI 2 stentgr.: v. por.
8r851.p	Selek. embol. odp. bal.: c. malf.	8r886.1h	PTI 2 stentgr.: visc. c.
8r852.g	Selek. embol. c. okl.: v. por.	8r886.2g	PTI3 stentgr.: v. por.
8r852.h	Selek. embol. c. okl.: visc. c.	8r886.2h	PTI3 stentgr.: visc. c.
8r852.i	Selek. embol. c. okl.: iné br. a pan. tep.	8r886.3g	PTI 4 stentgr.: v. por.
8r852.j	Selek. embol. c. okl.: iné br. a pan. žily	8r886.3h	PTI 4 stentgr.: visc. c.
8r852.p	Selek. embol. c. okl.: c. malf.	8r886.4g	PTI 5 stentgr.: v. por.
8r853.g	Selek. embol. čas.: v. por.	8r886.4h	PTI 5 stentgr.: visc. c.
8r853.h	Selek. embol. čas.: visc. c.	8r886.5g	PTI 6 a viac stentgr.: v. por.
8r853.i	Selek. embol. čas.: iné br. a pan. tep.	8r886.5h	PTI 6 a viac stentgr.: visc. c.
8r853.j	Selek. embol. čas.: iné br. a pan. žily	8r887.0f	PTI 1 flowd.: iné . c. hrud.
8r853.p	Selek. embol. čas.: c. malf.	8r887.0h	PTI 1 flowd.: visc. c.
8r854.g	Selek. embol. kov. šp.: v. por.	8r887.1f	PTI 2 flowd.: iné . c. hrud.
8r854.h	Selek. embol. kov. šp.: visc. c.	8r887.1h	PTI 2 flowd.: visc. c.
8r854.i	Selek. embol. kov. šp.: iné br. a pan. tep.	8r887.2f	PTI3 flowd.: iné . c. hrud.
8r854.j	Selek. embol. kov. šp.: iné br. a pan. žily	8r887.2h	PTI3 flowd.: visc. c.
8r854.p	Selek. embol. kov. šp.: c. malf.	8r887.3f	PTI 4 flowd.: iné . c. hrud.
8r854.x	Selek. embol. kov. šp.: iné	8r887.3h	PTI 4 flowd.: visc. c.
8r855.g	Perkut.translum.selek.emboliz.ostat.v. portae	8r887.4f	PTI 5 flowd.: iné . c. hrud.
8r855.h	Perkut.translum.selek.emboliz.ostat.cievny viscer.	8r887.4h	PTI 5 flowd.: visc. c.
8r855.i	Perkut.translum.selek.emboliz.ostat.iné brušné a panvové tepny	8r887.5f	PTI 6 a viac flowd.: iné . c. hrud.
8r855.j	Perkut.translum.selek.emboliz.ostat.iné brušné a panvové žily	8r887.5h	PTI 6 a viac flowd.: visc. c.
8r855.p	Perkut.translum.selek.emboliz.ostat.cievne malfor.	8r887.6f	PTI 1 HPC flowd.: iné . c. hrud.
8r855.x	Perkutánna transluminálna selektívna embolizácia, ostatné: iné	8r887.6h	PTI 1 HPC flowd.: visc. c.
8r880.0g	PTI 1 st. neuv. lie.: v. por.	8r887.7f	PTI 2 HPC flowd.: iné . c. hrud.
8r880.0h	PTI 1 st. neuv. lie.: visc. c.	8r887.7h	PTI 2 HPC flowd.: visc. c.
8r880.1g	PTI 2 st. neuv. lie.: v. por.	8r887.8f	PTI 3 HPC flowd.: iné . c. hrud.
8r880.1h	PTI 2 st. neuv. lie.: visc. c.	8r887.8h	PTI 3 HPC flowd.: visc. c.
8r880.2g	PTI 3 st. neuv. lie.: v. por.	8r887.9f	PTI 4 HPC flowd.: iné . c. hrud.
8r880.2h	PTI 3 st. neuv. lie.: visc. c.	8r887.9h	PTI 4 HPC flowd.: visc. c.
8r880.3g	PTI 4 st. neuv. lie.: v. por.	8r887.af	PTI 5 HPC flowd.: iné . c. hrud.
8r880.3h	PTI 4 st. neuv. lie.: visc. c.	8r887.ah	PTI 5 HPC flowd.: visc. c.
8r880.4g	PTI 5 st. neuv. lie.: v. por.	8r887.bf	PTI 6 a v HPC flowd.: iné . c. hrud.
8r880.4h	PTI 5 st. neuv. lie.: visc. c.	8r887.bh	PTI 6 a v HPC flowd.: visc. c.
8r880.5g	PTI 6 a viac st. neuv. lie.: v. por.	K4v11	Diagnostická laparoskopia
8r880.5h	PTI 6 a viac st. neuv. lie.: visc. c.	Kv1500	Chir.vyčist.rany s odstr.chor.tk.na koži a podk:malá ploch:pery
8r881.0g	PTI 1 st. uv. lie.: v. por.	Kv1504	Chir.vyč.rany s odstr.chor.tk.na kož.a podk:m.pl:ost.č.hl.
8r881.0h	PTI 1 st. uv. lie.: visc. c.	Kv1505	Chir.vyčist.rany s odstr.chor.tk.na koži a podk:m.plocha:krk
8r881.1g	PTI 2 st. uv. lie.: v. por.	Kv1506	Chir.vyč.rany s odstr.chor.tk.na k.a podk:m.plocha:ram,axila
8r881.1h	PTI 2 st. uv. lie.: visc. c.	Kv1507	Chir.vyčist.rany s odstr.chor.tk.na k.a podk:m.pl:ram,lak.
8r881.2g	PTI 3 st. uv. lie.: v. por.	Kv1508	Chir.vyčist.rany s odstr.chor.tk.na k.a podk:malá pl.predlakt.
8r881.2h	PTI 3 st. uv. lie.: visc. c.	Kv1509	Chir.vyč.rany s odstr.chor.tk.na koži a podk:malá plocha:ruka
8r881.3g	PTI 4 st. uv. lie.: v. por.	Kv150a	Chir.vyč.rany s odstr.chor.tk.na k.a podk:m.pl:hr.st.a chrb.
8r881.3h	PTI 4 st. uv. lie.: visc. c.	Kv150b	Chir.vyčist.rany s odstr.chor.tk.na k.a podk:malá pl:bruš.obl.
8r881.4g	PTI 5 st. uv. lie.: v. por.	Kv150c	Chir.vyč.r.any s odstr.chor.tk.na k.a podk:malá pl:ingv.genit.o.
8r881.4h	PTI 5 st. uv. lie.: visc. c.	Kv150d	Chir.vyčist.rany s odstr.chor.tk.na k.a podk:malá pl:glut.obl.
8r881.5g	PTI 6 a viac st. uv. lie.: v. por.	Kv150e	Chir.vyč.rany s odstr.chor.tk.na koži a podk:malá pl:stehn.kol

Kv150f	Chir.vyčist.rany s odst.chor.tk.na k.a podk:malá pl:predkol.	Kv150x	Chir.vyč.rany s odstr.chor.tk.na koži a podk:malá plocha:ost.
Kv150g	Chir.vyčist.rany s odstr.chor.tk.na koži a podk:malá pl:noha	Kv15xx	Chirur.vyčis.rany s odstr.chorého tkaniva na koži a podk:ostatné

**Výkon L09-3**

5I502.10	Vytv.radiocefalickej A-V fistuly(Cimino - Brescia)	5I502.73	Vytv.A-V fistuly na DK pom. cievej protézy
5I502.11	Vytv.radiocefal.A-V fistuly(fossa tabatiere- snuff box)	5I502.8	Vytvorenie vonkajšieho A-V shuntu
5I502.2	Vytv.A-V fistuly na predlaktí HK (R-C, R-B, U-C, U-B)	5I502.a0	Ciev.rekonštrukcia A-V fistuly[PAI,RUDI,DRAL,DRIL,PRAL..]
5I502.30	Vytv.brachiokubitál.A-V fistuly (sec.Gracz sec. Konner)	5I502.a1	Ciev.rekonšt.A-V fistuly s použitím interpozitu
5I502.31	Vytv.brachiokubitál.A-V fistuly na v.basilica	5I502.a2	Ciev.rekonšt.A-V fistuly,aneuryzmorafia bez protet.mat.
5I502.32	Vytv.brachiokubitál.A-V fistuly na v.cephalica	5I502.a3	Ciev.rekonšt.A-V fistuly,aneuryzmorafia s protet.mat.
5I502.40	Vytv.A-V fistuly s transpozíciou v. basilica na predlaktí	5I502.a4	Cievna rekonštrukcia A-V fistuly, banding
5I502.41	Vytv.A-V fistuly s transpozíciou v. basilica na axile	5I502.a5	Cievna rekonštrukcia A-V fistuly,ligatúra vetiev
5I502.50	Vytvorenie A-V fistuly pomocou autológnej cievy	5I502.ax	Cievna rekonštrukcia arterio-venóznejs fistuly,ost.
5I502.51	Vytvorenie A-V fistuly pomocou allogénnej cievy	5I502.c0‡	Zrušenie A-V fistuly bez rekonštrukcie tepny
5I502.6	Vytv. A-V fistuly na HK pom.protetického materiálu	5I502.c1‡	Zrušenie A-V fistuly s rekonštrukciou tepny
5I502.70	Vytv.A-V fistuly na DK pom. protetického materiálu	5I502.x	Vytvorenie arterio-venóznejs fistuly:ostatné
5I502.71	Vytv.A-V fistuly na DK s transpozíciou VFS	5I570.5	Rev.v cie.v chir.pre krv:revízia arterio-venózneho shuntu
5I502.72	Vytv.A-V fistuly na DK s transpozíciou žily		

**Výkon L02-6**

Pozri stranu 357.

**Výkon L02-7**

Pozri stranu 357.

**Výkon L09-4**

8r850.g	Selek. embol. tekut.: v. por.	8r854.j	Selek. embol. kov. šp.: iné br. a pan. žily
8r850.h	Selek. embol. tekut.: visc. c.	8r854.p	Selek. embol. kov. šp.: c. malf.
8r850.i	Selek. embol. tekut.: iné br. a pan. tep.	8r854.x	Selek. embol. kov. šp.: iné
8r850.j	Selek. embol. tekut.: iné br. a pan. žily	8r855.g	Perkut.translum.selek.emboliz.ostat.v. portae
8r850.p	Selek. embol. tekut.: c. malf.	8r855.h	Perkut.translum.selek.emboliz.ostat.cievy viscer.
8r850.x	Selek. embol. tekut.: iné	8r855.i	Perkut.translum.selek.emboliz.ostat.iné brušné a panvové tepny
8r854.g	Selek. embol. kov. šp.: v. por.	8r855.j	Perkut.translum.selek.emboliz.ostat.iné brušné a panvové žily
8r854.h	Selek. embol. kov. šp.: visc. c.	8r855.p	Perkut.translum.selek.emboliz.ostat.cievne malfor.
8r854.i	Selek. embol. kov. šp.: iné br. a pan. tep.	8r855.x	Perkutánná transluminálna selektívna embolizácia, ostatné: iné

**Výkon L09-5**

5a300	Perkutánná chordotómia a traktotómia	5b120.05	HemiTE. bez ods.prišt.tel.bez disekcie kompartm.,esk.radioas
5a301	Trigemínová miechová traktotómia	5b120.06	HeTE. bez ods.prišt.tel.bez disek.kompartm.,s elektroneuros.
5a307	Dekompresia intramedulárneho nádoru miechy	5b120.10	HemiTE. bez ods.prišt.tel.,disekc.cent.kompart.(bez ďal.op.)
5a308	Evakuácia spontánneho hematómu miechového kanála	5b120.16	HemiTE. bez ods.prišt.tel.,disekc.ce.k.,s použ.elektroneuros.
5a309	Evakuácia epidurálneho hematómu miechového kanála	5b120.20	HeTE.bez ods.prišt.t.,dis.ce.k. a krč.dis.laterál.komp.LU,štand.
5a30a	Pred./zad.rizotóm.miech.koreň./drez miech.léz.pre bolesť	5b120.21	HeTE.bez ods.prišt.t.,dis.ce.k. a krč.dis.lat.k.LU,miniinv.video
5a30b	Dorzálna rizotómia pre neurogénny močový mechúr	5b120.22	HeTE.bez ods.prišt.t.,dis.ce.k. a krč.dis.lat.k.LU,miniinv.radio
5a311.00	Impl.1 dočas.stimul.epidurál.elektrody na testovanie	5b120.23	HeTE.bez ods.prišt.t.,dis.ce.k. a krč.dis.lat.k.LU,miniinv.v-r.
5a311.01	Impl.viac dočas.stimul.epidurál.elektrod na testovanie	5b120.24	HeTE.bez ods.prišt.tel.s dis.ce.k. a krč.dis.lat.komp.LU,esk.as
5a311.02	Impl./vým.1 perkut.epidurál.elekt.r na trv.stimul.miechy	5b120.25	HeTE.b.ods.prišt.t.,dis.ce.k. a krč.dis.lat.komp.LU,esk.radioa
5a311.03	Impl./vým.viac perkut.epidur.elekt.r na trv.stimul.miechy	5b120.26	HeTE.b.ods.prišt.tel.,dis.ce.k. a krč.dis.lat.komp.LU,el-neuros
5a311.04	Impl./vým.1 chir.epidurál.elekt.r na trv.stimul.miechy	5b120.2x	HeTE.bz ods.prišt.tel.,disekc.ce.k. a krč.dis.lat.komp.LU,iná sp.
5a311.05	Impl./vým.viac chir.epidurál.elekt.r na trv.stimul.miechy	5b120.x	Hemityreoidekt.bez odstr.prišt.t,ostatné
5a311.06	Imp.multif.elek.do epid./subarachn.pr.perkut.pulz.rádiofr.oš.	5b122.00	HemiTE.s odstr.prišt.tel.bez disekcie kompartmentu, štand.
5a311.1	Impl./vým.subarachn.elekt.r na stimul.pred. koreňov miechy	5b122.01	HemiTE.s odstr.prišt.tel.bez disek.kompartm.,miniinv.videoa
5a311.40	Impl./vým.neurost.epid.stim.mie:impl/vým.elek.,1-k.p.i.sy b.d	5b122.02	HemiTE.s odstr.prišt.tel.bez disek.kompartm.,miniinv.radioa
5a311.41	Imp./vým.neurost.epid.st.mie:impl./vým.elek.,viac-k p.i.sy b.d	5b122.03	HeTE.s odstr.prišt.tel.bez dis.kompartm.,miniinv.v-r
5a311.42	Imp/vým.neurost.epid.st.mie:impl./vým.elek.,viac-k p.i.sy.dob	5b122.04	HemiTE.s odstr.prišt.tel.bez dis.kompartm.,esk.asist.
5a311.50	Vým.neurost.epid.st.mie.bez potr.výmeny elek.,1-k.p.i.sy b.d	5b122.05	HemiTE.s odstr.prišt.tel.bez dis.kompartm.,esk.radioas.
5a311.51	Vým.neurost.epid.st.mie.bez potr.vým.elekt.r,viac-k p.i.sy b.d	5b122.06	HemiTE.s odstr.prišt.tel.bez dis.kompartm.,s elektroneuros.
5a311.52	Vým.neurost.epid.st.mie.bez potr.vým.elek,viac-k p.i.sy.dob.	5b122.0x	HemiTE.s odstr.prišt.tel.bez dis.kompartm., ostatné
5a311.6	Impl./vým.neurost.stim.pred.kor.miechy s im/vým.subara.el.	5b122.10	HemiTE.s odstr.prišt.t.a s dis.ce.k. a krč.dis.lat.komp.LU, štand
5a311.7	Výmena neurost stim.pred.kor.miechy bez /vým.subarach.el.	5b122.11	HeTE.s odst.prišt.t.a s dis.ce.k. a krč.dis.lat.k.LU,miniinv.video
5b120.00	HemiTE. bez ods.prišt.tel.bez dis.kompartmentu (bez ďal.op.)	5b122.12	HeTE.s odst.prišt.t.a s dis.ce.k. a krč.dis.lat.k.LU,miniinv.radio
5b120.01	HeTE. bez ods.prišt.tel.bez disek.kompartm,miniinv.videoas.	5b122.13	HeTE.s odst.prišt.t.a s dis.ce.k. a krč.dis.lat.k.LU,miniinv.v-r
5b120.02	HemiTE. bez ods.prišt.tel.bez disek.kompart.,miniinv.radioas	5b122.14	HeTE.s ods.prišt.tel.a s dis.ce.k. a krč.dis.lat.komp.LU.,esk.as
5b120.03	HemiTE. bez ods.prišt.tel.bez disek.kompart,miniinv.v-radioa	5b122.15	HeTE.s odst.prišt.tel.a s dis.ce.k.,krč.dis.lat.komp.LU,esk.r-as
5b120.04	HemiTE. bez ods.prišt.tel.bez disekcie kompartm.,esk.asist.	5b122.16	HeTE.s odst.prišt.t.,s dis.ce.k. a krč.dis.lat.komp.LU,s el.neur

5b122.1x	HeTE.s odst.prišt.tel.a s dis.ce.k. a krč.dis.lat.komp.LU,iný sp.	5b141.82	TTE s ods.priš.t.a s dis.ce.k. a krč.dis.lat.komp.LU, miniinv.r.
5b12x.0	Iná hemityreoidektómia,štandardná	5b141.83	TTE s ods.priš.t.a s dis.ce.k. a krč.dis.lat.k.LU, miniinv.v-radioa
5b12x.1	Iná hemityreoidektómia,miniinvazívna videoasistovaná	5b141.84	TTE s ods.priš.t.a s dis.ce.k. a krč.dis.lat.komp.LU, esk.asist.
5b12x.2	Iná hemityreoidektómia,miniinvazívna radioasistovaná	5b141.85	TTE s ods.priš.t.a s dis.ce.k. a krč.dis.lat.komp.LU, esk.radioas.
5b12x.3	Iná hemityreoidektómia,miniinvazív.video a radioasistovaná	5b141.86	TTE s ods.priš.t.a s dis.ce.k. a krč.dis.lat.komp.LU, s el.neuros.
5b12x.4	Iná hemityreoidektómia,endoskopicky asistovaná	5b141.8x	TTE s ods.priš.t.a s dis.ce.k. a krč.dis.lat.komp.LU, ostatné
5b12x.5	Iná hemityreoidektómia,endoskopicky radioasistovaná	5b143.0	Opakovaná revízia krku s tyreidektómiou,štand.
5b12x.6	Iná hemityreoidektómia,s použitím elektroneurostimulátora	5b143.1	Opak.revízia krku s tyreidekt.,miniinv.videoas.
5b12x.x	Iná hemityreoidektómia,ostatné	5b143.2	Opak.revízia krku s tyreidekt.,miniinv.radioas.
5b132.0	Subtot.res.št.žf.1-str.s exciz.uzla na protistr.,štand.	5b143.3	Opak.revízia krku s tyreidekt.,miniinv.video-radioas.
5b132.1	Subtot.res.št.žf.1-str.s exciz.uzla na protistr.,minii.v-as.	5b143.4	Opak.revízia krku s tyreidekt.,endoskop.as.
5b132.2	Subtot.res.št.žf.1-str.s exciz.uzla na protistr.,minii.r-as.	5b143.5	Opak.revízia krku s tyreidekt.,endoskop.radioas.
5b132.3	Subt.res.št.žf.1-str.s exciz.uzla na protistr.,minii.v-r-as.	5b143.6	Opak.revízia krku s tyreidekt.,s elektroneurostim.
5b132.4	Subtot.res.št.žf.1-stranne s exciz.uzla na protistr.,esk.as.	5b143.x	Opak.revízia krku s tyreidekt.,ostatné
5b132.5	Subtot.res.št.žf.1-str.s exciz.uzla na protistr.,esk.radioas.	5b144.0	Opak.rev.krku s TTE,dis.ce.k.a krč.dis.lat.k.LU,štand.
5b132.6	Subtot.res.št.žf.1-str.s exciz.uzla na protistr.,elektroneur.	5b144.1	Opak.rev.krku s TTE,dis.ce.k.a krč.dis.lat.k.LU,minii.v-as.
5b132.x	Subtot.res.št.žf.1-stranne s exciz.uzla na protistr.,ostatné	5b144.2	Opak.rev.krku s TTE,dis.ce.k.a krč.dis.lat.k.LU,minii.r-as.
5b133.0	Subtot.res.št.žf.1-stranne s hemiTE protistr.,štand.	5b144.3	Opak.r.krku s TTE,dis.ce.k.a krč.dis.lat.k.LU,minii.v-r-as.
5b133.1	Subtot.res.št.žf.1-stranne s hemiTE protistr.,minii.videoas	5b144.4	Opak.rev.krku s TTE,dis.ce.k.a krč.dis.lat.k.LU,esk.as.
5b133.2	Subtot.res.št.žf.1-stranne s hemiTE protistr.,minii.radioas	5b144.5	Opak.rev.krku s TTE,dis.ce.k.a krč.dis.lat.k.LU,esk.r-as.
5b133.3	Subtot.res.št.žf.1-stranne s hemiTE protistr.,minii.video-r.	5b144.6	Opak.r.krku s TTE,dis.ce.k.krč.dis.lat.k.LU,elektroneurost.
5b133.4	Subtot.res.št.žf.1-stranne s hemiTE protistr.,esk.as.	5b144.x	Opak.rev.krku s TTE,dis.ce.k.a krč.dis.lat.k.LU,ost.
5b133.5	Subtot.res.št.žf.1-stranne s hemiTE protistr.,esk.radioas.	5b14x.0	Iná tyreidektómia,štandardná
5b133.6	Subtot.res.št.žf.1-stranne s hemiTE protistr.,elektroneurost.	5b14x.1	Iná tyreidektómia,miniinv.videoas.
5b133.x	Subtot.res.št.žf.1-stranne s hemiTE protistr.,ostatné	5b14x.2	Iná tyreidektómia,miniinv.radioas.
5b134.0	Opak.revízia štítnej žľazy s čiastočnou resekciovou,štand.	5b14x.3	Iná tyreidektómia,miniinv.video a radioas.
5b134.1	Opak.revízia štítnej žľ.s čiastoč.res.,miniinv.videoas.	5b14x.4	Iná tyreidektómia,endoskopicky asistovaná
5b134.2	Opak.revízia štítnej žľ.s čiastoč.res.,miniinv.radioas.	5b14x.5	Iná tyreidektómia,endoskop.radioas.
5b134.3	Opak.revízia štítnej žľ.s čiastoč.res.,miniinv.video-radioas.	5b14x.6	Iná tyreidektómia,elektroneurostim.
5b134.4	Opak.revízia štítnej žľ.s čiastoč.res.,endoskop.asist.	5b14x.x	Iná tyreidektómia,ostatné
5b134.5	Opak.revízia štítnej žľ.s čiastoč.res.,endoskop.radioasist.	5b150	Excizia chorého tkan.štítnej žľazy prostredníctvom sternotómie
5b134.6	Opak.revízia štítnej žľ.s čiastoč.res.,s pouz. elektroneurost.	5b151	Exc.chor.tk.št.žf.sternotóm.dis.ce.kom.a krč.dis.lat.k.LU
5b134.x	Opak.revízia štítnej žľ.s čiastoč.res.,ostatné	5b152	Hemityreoidektómia prostredníctvom sternotómie
5b135.0	Resekcia istmu,štandardná	5b153	Hemityre.stern.s disk.cent.komp.a krč.disk.later.komp.LU
5b135.1	Resekcia istmu,miniinv.videoas.	5b154	Tyreidektómia prostredníctvom sternotómie
5b135.2	Resekcia istmu,miniinv.radioas.	5b155	Tyreidek.sternotómiou s dis.ce.k.a krč.dis.lat.k.LU
5b135.3	Resekcia istmu,miniinv.video-radioas.	5b156	Subtotálna resekcia štít.žf.sternotómiou
5b135.4	Resekcia istmu,endoskopicky asistovaná	5b15x	Iné OP na štítnej žľaze prostr.sternotómie
5b135.5	Resekcia istmu,endoskopicky radioasistovaná	5j514.2	Transcervik.extenzív.mediaštinálna lymfadenektómia
5b135.6	Resekcia istmu,elektroneurostim.	5k770	Implantácia bližšie neurčeného kardiostimulátora
5b135.x	Resekcia istmu,ostatné	5k771	Implantácia kardiostimulátora, jednodutinový
5b136.0	Subtotálna resekcia štítnej žľazy,štand.	5k772	Impl.kardiostimul.,2-dutin.sy. s 1 kardiostimul.sondou
5b136.1	Subtotálna resekcia štítnej žľ.,miniinv.videoas.	5k773.0	Impl.kardiostim., 2-dut.sys. s 2 kardiostimul.elektrod.
5b136.2	Subtotálna resekcia štítnej žľ.,miniinv.radioas.	5k774	Impl.kardiostim.,biventrikulár.resynchr.systém
5b136.3	Subtotálna resekcia štítnej žľ.,miniinv.video-radioas.	5k775.0	Impl.defibr.s 1-dut.stimuláciou bez AV-sekvenč.stimul.
5b136.4	Subtotálna resekcia štítnej žľ.,esk.as.	5k776	Impl.defibrilátora s 2- dutin.stimuláciou
5b136.5	Subtotálna resekcia štítnej žľ.,esk.radioasist.	5k777	Impl.defibr.s biventrik.resynchr.stimuláciou
5b136.6	Subtotálna resekcia štítnej žľ.,elektroneurostim.	5k77c.0	Otv.chir.izol.impl.epikardiálnej sondy, ľavoventrikulár.
5b136.x	Subtotálna resekcia štítnej žľ.,azy:ostatné	5k77c.1	Otv.chir.izol.impl.epikardiálnej sondy, pravoventrikulár.
5b140.70	Tyreidektómia b.odstr.prištít.tel.bez disk.kompart,štand	5k77h.0	Implantácia bezelektrodového kardiostimulátora
5b140.71	Tyreidekt.b.ods.prištít.tel.bez dis.kompart,miniinv.videoas	5k77h.1	Implant.vým.defibril.s podkož.elekt.bez vnútrošrdc.elekt.
5b140.72	Tyreidekt.b.ods.prištít.tel.bez dis.kompart,miniinv.radioas	5k77h.2	Podkož.impl.slučkov.EKG rekordéra[ILR]
5b140.73	Tyreidekt.b.ods.prištít.tel.bez dis.kompart,miniinv.v-radio.	5k77x	Implantácia kardiostimulátora/defibrilátora:ostatné
5b140.74	Tyreidekt.bez odstr.prištít.tel.bez dis.kompart,esk.asist.	5k785.0	Vým.prístr.bez zm.elekt:kardiostim.b.n.
5b140.75	Tyreidekt.bez odstr.prištít.tel.bez dis.kompart,esk.radioas.	5k785.1	Vým.prístr.bez zm.elekt:kardios.1-dut.systém
5b140.76	Tyreidekt.b.odstr.prištít.tel.bez dis.kompart.,s el-neuros.	5k785.2	Vým.prístr.bez zm.elekt:kardios.2-dut.sys.
5b140.80	Tyreidekt.bez odstr.prištít.tel.s diskciou ce.k.s el-neurost.	5k785.3	Vým.prístr.bez zm.elekt:kardios.biven.sys.
5b140.81	Tyreidekt.b.ods.prišt.tel.s disk.ce.k. a krč.disk.later.komp	5k785.4	Vým.prístr.bez zm.elekt:defi.s 1-dut.sys.
5b140.8x	Tyreidekt.bez odstr.prištít.tel.s disk.ce.k.,ostatné	5k785.5	Vým.prístr.bez zm.elekt:defi.s 2-dut.stimul.
5b140.x	Tyreidektómia bez odstr.prišt.t:ostatné	5k785.6	Vým.prístr.bez zm.elekt:defibril.biventr.stim.
5b141.70	Tyreidekt.s odst.prištít.tel.bez diskcie kompart.,štandard.	5k785.9	Vým.prístr.bez zm.elekt:kardios.1-dut.systém
5b141.71	TTE s odst.prištít.tel.bez disk.kompart.,miniinv.videoas	5k785.a	Vým.prístr.bez zm.elekt:kardios.2-dut.sys.
5b141.72	TTE s odst.prištít.tel.bez diskcie kompart.,miniinv.radioas.	5k786.1	Vým.prístr.bez zm.elekt:kardios.biven.sys.
5b141.73	TTE s odst.prištít.tel.bez diskcie kompart.,miniinv.v-radioas.	5k786.2	Vým.prístr.bez zm.elekt:defi.s 1-dut.s.
5b141.74	Tyreidekt.s odst.prištít.tel.bez diskcie kompart.,esk.asist.	5k786.3	Vým.prístr.bez zm.elekt:kardios.2-dut.s.
5b141.75	TTE s odst.prištít.tel.bez diskcie kompart.,esk.radioas.	5k786.4	Vým.prístr.bez zm.elekt:kardios.biventr.resynchr.stim.
5b141.76	TTE s odst.prištít.tel.bez diskcie kompart.,s elektroneuros.	5k786.5	Vým.prístr.bez zm.elekt:kardios.2-dut.stim.
5b141.7x	Tyreidekt.s odst.prištít.tel.bez diskcie kompart., ostatné	5k786.6	Vým.prístr.bez zm.elekt:kardios.biventr.resynchr.stim.
5b141.80	TTE s ods.prišt.t. a s dis.ce.k. a krč.dis.lat.komp.LU, štand.	5k786.8	Vým.prístr.bez zm.elekt:kardios.biventr.resynchr.stim.
5b141.81	TTE s ods.priš.t.a s dis.ce.k. a krč.dis.lat.komp.LU,miniinv.v.	5k786.x	Vým.prístr.bez zm.elekt:kardios.biventr.resynchr.stim.

5I010.0↔	Embolektómie a trombektómie blížš.neurč.č.a.carotis	5I019.6	Embolektómie a trombektómie v. mesenterica inf.
5I010.1↔	Embolektóm.a trombekt. a.carotis com.a sinus carotic.	5I019.7	Embolektómie a trombektómie vv. hepaticae
5I010.2↔	Embolekt.a trombekt. a. carotis int., extrakraniál.č.	5I019.8↔	Embolektómie a trombektómie v. renalis
5I010.3↔	Embolekt.a trombekt. a.carotis externa	5I019.9↔	Embolektómie a trombektómie v. jugularis
5I010.4↔	Embolekt.a trombekt. a.vertebralis,extrakr.č.	5I019.a↔	Embolektómie a trombektómie v. pulmonalis
5I010.5↔	Embolekt. a trombekt. a.carotis,použitie stentu	5I019.b↔	Embolektómie a trombektómie v. subclavia
5I010.6↔	Embolekt. a trombekt.tepny hl.a krku,cievna protéza	5I019.c↔	Embolektómie a trombektómie v. axillaris
5I010.x↔	Embolektómie a trombektómie tepny hl. a krku,ost.	5I019.d↔	Embolektómie a trombektómie v. brachiocephalica
5I011.0↔	Embolektómie a trombektómie a.axillaris	5I019.e	Embolektómie a trombektómie v. cava superior
5I011.1↔	Embolektómie a trombektómie a.brachialis	5I019.f	Embolektómie a trombektómie v. cava inferior
5I011.2↔	Embolekt.a trombekt.tepny ramena,cievna protéza	5I019.g↔	Embolektómie a trombektómie v. iliaca communis
5I011.x↔	Embolektómie a trombektómie tepny ramena,ostatné	5I019.h↔	Embolektómie a trombektómie v. iliaca externa
5I012.0↔	Embolektómie a trombektómie a.ulnaris	5I019.i↔	Embolektómie a trombektómie v. iliaca interna
5I012.1↔	Embolektóm.a trombektómie arcus palmar.profund.	5I019.x↔	Embolektómie a trombektómie hlbkových žil, ostatné
5I012.2↔	Embolektómie a trombektómie arcus palm.superfic.	5I01b.01↔	Embolektómie a trombektómie na ciev.transpl.obličky,chir.
5I012.3↔	Embolektóm.a trombektómie aa.digit.palm.commun.	5I01b.02↔	Embolekt.a trombekt.na ciev.transpl.org.obličky,endov.
5I012.4↔	Embolektómie a trombektómie a.radialis	5I01b.11	Embolektómie a trombektómie na ciev.transpl.pečene,chir.
5I012.5↔	Embolektómie a trombektómie r.carpalis palm.	5I01b.12	Embolekt.a trombekt.na ciev.transpl.pečene,endov.
5I012.6↔	Embolektómie a trombektómie r.carpalis dorsal.	5I120.0↔	Endarterektómia a trombendar. blíž.neur.č. a.carotis
5I012.7↔	Embolektómie a trombektómie a.princeps pollic.	5I120.1↔	Endarterekt. a a trombendararterektómia a.carot.com. a sin.car.
5I012.8↔	Embolekt. a trombekt.tepny predl.a ruky,cievna protéza	5I120.20↔	Endarterekt.a trombendarterekt. a.carot.int.ext.č.
5I012.x↔	Embolekt. a trombekt.tepny predlaktia a ruky,ost.	5I120.22↔	Direkt.endarterektómia a.carotis int.s angioplast.protet.mat.
5I013.0	Embolektómie a trombektómie ascendent.aorty	5I120.23↔	Direktná endarterekt. a.carotis int. s angioplast.žilou
5I013.1	Embolektómie a trombektómie oblúka aorty	5I120.24↔	Direktná endarterektómia a.carotis int. s prim.sutúrou
5I013.2	Embolektómie a trombektómie torakál.aorty	5I120.25↔	Everzná endarterektómia a.carotis interna
5I013.3	Embolektómie a trombektómie abdominál.aorty	5I120.3↔	Endarterekt.a trombendarterekt. a.carotis ext.
5I013.4	Embolektómie a trombektómie aorty, použitie stentu	5I120.40↔	Endarterekt.a trombendarterekt. a.vertebral.extrakr.č
5I013.5	Embolektómie a trombektómie aorty, cievna protéza	5I120.4x	Endarterekt.a trombendarterekt. a.vertebralis,ost.
5I013.x	Embolektómie a trombektómie aorty, ostatné	5I120.5↔	Endarterekt.a trombendarterekt. a.carotis s použ.stentu
5I014.0↔	Embolektómie a trombektómie a. subclavia	5I120.6↔	Endarterekt.a trombendarterekt.tepny hl.a krku,ciev.protéza
5I014.1↔	Embolekt.a trombekt.truncus brachioceph.	5I120.8↔	Selektívna endarterektómia arteria carotis externa
5I014.2↔	Embolektómie a trombektómie a. pulmonalis	5I120.x↔	Endarterekt.a trombendarterekt.tepny hl.a krku,ostat.
5I014.3↔	Embolekt. a trombektómie tepny hrudníka,ciev.protéza	5I121.0↔	Endarterekt a trombendarterekt. a.axillaris
5I014.x↔	Embolektómie a trombektómie tepny hrudníka,ost.	5I121.1↔	Endarterekt.a trombendarterekt. a.brachialis
5I015.0↔	Embolektómie a trombektómie aa. lumbales	5I121.2↔	Endarterekt.a trombendarterekt.tepny ramena,ciev.protéza
5I015.1↔	Embolektómie a trombektómie b.n.č. a.iliaca	5I121.x↔	Endarterekt.a trombendarterekt.tepny ramena,ostat.
5I015.2↔	Embolektómie a trombektómie a. iliaca communis	5I122.0↔	Endarterekt.a trombendarterekt. a.ulnaris
5I015.3↔	Embolektómie a trombektómie a. iliaca externa	5I122.1↔	Endarterekt.a trombendarterekt. a.radialis
5I015.4↔	Embolektómie a trombektómie a. iliaca interna	5I122.2↔	Endarterekt.a trombendarterekt.tepny predlk. a ruky,ciev.prot.
5I015.5↔	Embolekt.a trombekt.tepny panvy a trupu,ciev.protéza	5I122.x↔	Endarterekt.a trombendarterekt.tepny predlk. a ruky,ost.
5I015.x↔	Embolektómie a trombektómie tepny panvy a trupu,ost.	5I123.0	Endarterektómia a trombendarterektómia ascendent.aorty
5I016.0	Embolektómie a trombektómie truncus coeliacus	5I123.1	Endarterektómia a trombendarterektómia oblúka aorty
5I016.1	Embolektómie a trombektómie a. hepatica	5I123.2	Endarterektómia a trombendarterektómia torakál.aorty
5I016.2	Embolektómie a trombektómie a. gastrica	5I123.3	Endarterektómia a trombendarterektómia abdomin.aorty
5I016.3	Embolektómie a trombektómie a. lienalis	5I123.4	Endarterekt.a trombendarterektómia aorty,ciev.protéza
5I016.4↔	Embolektómie a trombektómie a. renalis	5I123.x	Endarterektómia a trombendarterektómia aorty, ostatné
5I016.5	Embolektómie a trombektómie a. mesenter.super.	5I124.0↔	Endarterekt.a trombendarterekt. a.subclavia
5I016.6	Embolektómie a trombektómie a. mesenterica inf.	5I124.1↔	Endarterekt.a trombendarterekt. truncus brachioceph.
5I016.7	Embolekt. a trombekt.viscerál.tepny,ciev.protéza	5I124.2↔	Endarterekt.a trombendarterekt a.pulmonalis
5I016.x↔	Embolektómie a trombektómie visceral.tep.,ost.	5I124.3↔	Endarterekt.a trombendarterekt.tepny hrudníka,ciev.protéza
5I017.0↔	Embolektómie a trombektómie a. femoralis	5I124.x↔	Endarterekt.a trombendarterekt.tepny hrudníka,ost.
5I017.1↔	Embolektómie a trombektómie a. profunda femoris	5I125.0↔	Endarterekt.a trombendarterekt. aa.lumbales
5I017.2↔	Embolektómie a trombektómie a. poplitea	5I125.1↔	Endarterekt.a trombendarterekt. a.iliaca b.n.č.
5I017.3↔	Embolektómie a trombektómie tepny stehna,ciev.protéza	5I125.2↔	Endarterekt.a trombendarterekt. a.iliaca com.
5I017.x↔	Embolektómie a trombektómie tepny stehna,ost.	5I125.3↔	Endarterekt.a trombendarterekt. a.iliaca ext.
5I018.0↔	Embolektómie a trombektómie a. tibialis ant.	5I125.4↔	Endarterekt.a trombendarterekt. a.iliaca int.
5I018.1↔	Embolektómie a trombektómie aa. recurrentes	5I125.5↔	Endarterekt.a trombendarterekt.aa.panvy a trupu,ciev.prot.
5I018.2↔	Embolektómie a trombektómie a. dorsalis pedis	5I125.x↔	Endarterekt.a trombendarterekt.tepny panvy a trupu,ost.
5I018.3↔	Embolektómie a trombektómie a. tibialis post.	5I126.0	Endarterekt.a trombendarterekt.truncus coeliacus
5I018.4↔	Embolektómie a trombektómie a. fibularis	5I126.1	Endarterekt.a trombendarterekt.a.hepatica
5I018.5↔	Embolektómie a trombektómie a. plantaris medial.	5I126.2	Endarterekt.a trombendarterekt.a.gastrica
5I018.6↔	Embolektómie a trombektómie a. plantaris lateral.	5I126.3	Endarterekt.a trombendarterekt.a.lienalis
5I018.7↔	Embolekt.a trombektómie tepny predkol.a nohy,ciev. protéza	5I126.4↔	Endarterekt.a trombendarterekt.a.renalis
5I018.x↔	Embolektómie a trombektómie tepny predkol. a nohy,ost.	5I126.5	Endarterekt.a trombendarterekt. a.mesenter.sup.
5I019.0↔	Embolektómie a trombektómie v. femoralis	5I126.6	Endarterekt.a trombendarterekt. a.mesenter.inf.
5I019.1↔	Embolektómie a trombektómie v. poplitea	5I126.7	Endarterekt.a trombendarterekt.viscerál.tepny,ciev.protéza
5I019.2	Embolektómie a trombektómie v.portae	5I126.x↔	Endarterekt.a trombendarterekt.viscerál.tepny,ost.
5I019.3↔	Embolektómie a trombektómie v. gastrica	5I127.0↔	Endarterekt.a trombendarterekt. a.femoralis
5I019.4	Embolektómie a trombektómie v. lienalis	5I127.1↔	Endarterekt.a trombendarterekt. a.prof.femoris
5I019.5	Embolektómie a trombektómie v. mesenterica sup.	5I127.2↔	Endarterekt.a trombendarterekt. a.poplitea

51127.3↔	Endarterekt.a.trombendarterekt.tepny.stehna,ciev.protéza	51139.h↔	Res.aneuryzmy v. iliaca externa bez použ.protet.mat.
51127.x↔	Endarterekt.a.trombendarterekt.tepny.stehna,ost.	51139.i↔	Res.aneuryzmy v. iliaca interna bez použ.protet.mat.
51128.0↔	Endarterekt.a.trombendarterekt. a.tibialis anter.	51139.x↔	Res.aneuryzmy hĺbkových žil bez použ.prot.mat.,ost.
51128.1↔	Endarterekt.a.trombendarterekt. aa.recurrentes	5113x↔	Res. aneurizmy bez použ.protetického materiálu:ostatné
51128.2↔	Endarterekt.a.trombendarterekt. a.dorsalis pedis	51140.0↔	Res.ane.a.carotis.b.n.č.(okr.aneur.aor.)s intpoz.
51128.3↔	Endarterekt.a.trombendarterekt. a.tibialis poster.	51140.1↔	Res.ane.a.carotis.com.a.sinus.car.(okr.aneur.aor.)s intpoz.
51128.4↔	Endarterekt.a.trombendarterekt. a.fibularis	51140.2↔	Res.ane.a.carotis.int.extra.č.(okr.aneur.aor.)s intpoz.
51128.5↔	Endarterekt.a.trombendarterekt. a.plantaris medial.	51140.3↔	Res.ane.a.carotis.ext.(okr.aneur.aor.)s intpoz.
51128.6↔	Endarterekt.a.trombendarterekt. a.plantaris later.	51140.x↔	Res.aneur.tepien hlavy a krku(okr.aneur.aor.)s intpoz.,ost.
51128.7↔	Endarterekt.a.trombendarterekt.aa.predkol.a.nohy,ciev.prot.	51141.0↔	Res.ane.a.axillaris(okr.aneur.aor.)s intpoz.
51128.x↔	Endarterekt.a.trombendarterekt.tepny.predk.a.nohy,ost.	51141.1↔	Res.ane.a.brachialis(okr.aneur.aor.)s intpoz.
5112x↔	Endarterekt.a.trombendarterekt,ost.	51141.x↔	Res.aneuryzmy tepien ramena(okr.aneur.aor.)s intpoz.,ost.
51130.0↔	Res.aneuryzmy.a.car.bliž.neur.č. bez použ.protet.mat.	51142.0↔	Res.ane.a.ulnaris(okr.aneur.aor.)s intpoz.
51130.1↔	Res.aneur.a.carotis.com.a.sinus.car.bez použ.prot.mat.	51142.1↔	Res.ane.a.radialis(okr.aneur.aor.)s intpoz.
51130.2↔	Resek.aneuryz.a.carotis.int.extrakt.č. bez použ.prot.mat.	51142.x↔	Res.ane.tepien predlaktia a ruky(okr.aneur.aor.)s intpoz.,ost.
51130.3↔	Res.aneur.a.carotis.ext. bez použ.prot.mat.	51143.01	Res.ascendent.aorty s interpozitom, lineárna protéza
51130.4↔	Res.aneur.a.vertibr.extrakt.č. bez použ.prot.mat.	51143.02	Res.ascendent.aorty s interpoz., lineár. protéza pri aneur.
51130.x↔	Res.aneuryzmy tepny hlavy a krku bez použ.protet.mat.,ost.	51143.0x	Res.ascendent.aorty s interpozitom, ostatné
51131.0↔	Res.aneuryzmy a.axillaris bez použ.protetic.mat.	51143.11	Res.ascend.aorty s interp. s reimpl.koron.tepien, lineár.prot.
51131.1↔	Res.aneuryzmy a.brachialis bez použ.protet.mat.	51143.12	Res.asc.aor.s interp.s reimpl.koron.aa.,lin.protéza p.aneur
51131.x↔	Res.aneuryzmy tepny ramena bez použ.prot.mat.,ost.	51143.1x	Res.ascend. aorty s interpoz. s reimpl.koronár.tepien, ost.
51132.0↔	Res.aneuryzmy a.ulnaris bez použ.protetic.mat.	51143.21	Resekcia torakálnej aorty s interpozitom, lineár. protéza
51132.1↔	Res.aneuryzmy a.radialis bez použ.prot.mat.	51143.22	Res.torak.aorty s interp.,lineár.protéza pri aneurizme
51132.x↔	Res.aneuryzmy tepny predl.a ruky bez použ.prot.mat.,ost.	51143.2x	Resekcia torakálnej aorty s interpozitom, ostatné
51133.0	Res.aneuryzmy ascendent.aorty bez použ.prot.mat	51143.31	Res.torakoabdom.aorty s interp. lineárna protéza
51133.1	Res.aneuryzmy torakál.aorty bez použ.prot.mat.	51143.32	Res.torakoabdom.aorty s interp., lin.protéza pri aneurizme
51133.2	Res.aneuryzmy abdominál.aorty bez použ.prot.mat.	51143.3x	Resekcia torakoabdom.aorty s interpozitom, ostatné
51133.x	Res.aneuryzmy aorty bez použ.prot.mat.,ost.	51143.42	Res.abdom.aorty s interpoz.suprarenál.,lin.prot. pri aneur.
51134.0↔	Res.aneuryzmy a.subclavia bez použ.prot.mat.	51143.43	Res.abdominál.aorty s aortobilickým interp.suprarenálne
51134.1↔	Res.aneuryzmy truncus brachioceph.bez použ.prot.mat.	51143.44	Res.abdominál.aorty s aortobifemorál.interp.,bajp.supraren.
51134.2↔	Res.aneuryzmy a.pulmonalis bez použ.prot.mat.	51143.4x	Res.abdomin.aorty s interpoz.suprarenálne,ostatné
51134.x↔	Res.aneuryzmy tepny hrudníka bez použ.protetic.mat.,ost.	51143.52	Res.abdomin.aorty s interpoz.infrarenál.,lin.prot.pri aneur.
51135.0↔	Res.aneuryzmy a.iliaca comm. bez použ.prot.mat.	51143.53	Res.abdominál.aorty s aortobil.interpozitom infrarenálne
51135.1↔	Res.aneuryzmy a.iliaca ext. b.použ.prot.mat.	51143.54	Res.abdomin.aorty s aortobifemor.interpozit,bajp.infraren.
51135.2↔	Res.aneuryzmy a.iliaca int. b.použ.prot.mat.	51143.5x	Res.abdomin.aorty s interpoz.infrarenálne,ostatné
51135.x↔	Res.aneuryzmy tepny panvy a trupu b.použ.prot.mat,ost.	51143.62	Res.abdom.aorty bez b.u. s interp.,lineár.protéza p.aneur.
51136.0	Res.aneuryzmy truncus coeliacus bez použ.prot.mat.	51143.6x	Res.abdom.aorty bez bližš.urč. s interp, ostatné
51136.1	Res.aneuryzmy a.hepatica bez použ.prot.mat.	51143.7	Res.ascend.aor.,aort.oblúka/descend.aor.s interpoz.,hybrid
51136.2	Res.aneuryzmy a.gastrica bez použ.prot.mat.	51143.80	Res.asc.aort.aort.obl/tor.aor.s interp:hybr.endov.impl1 st.-pr
51136.3	Res.aneuryzmy a.lienalis bez použ.prot.mat.	51143.81	Res.asc.aort.aort.obl/tor.aor.s interp:hybr.endov.impl2 st.-pr
51136.4↔	Res.aneuryzmy a.renalis bez použ.prot.mat.	51143.82	Res.asc.aort.aor.obl/tor.aor.s interp:hybr.endov.impl3a vi.st
51136.5	Res.aneuryzmy a. mesenterica super. bez použ.prot.mat.	51143.90	Res.torakoabd.aorty s interp:hybrid.endov.impl1 st.-pr.
51136.6	Res.aneuryzmy a. mesenterica inf. bez použ.prot.mat.	51143.91	Res.torakoabd.aorty s interp:hybrid.endov.impl2 st.-pr.
51136.x↔	Res.aneuryzmy viscerál.tepny bez použ.prot.mat.,ost.	51143.92	Res.torakoabd.aorty s interp:hybrid.endov.impl3 a viac st
51137.0↔	Res.aneuryzmy a. femoralis bez použ.protet.materiálu	51143.x	Res.aorty s interpozitom,ostatné
51137.1↔	Res. neuryzmy a. profunda femoris bez použ. protet.mat.	51144.0↔	Res.aneur.a.subclavia(okr.aneur.aor.)s intpoz.
51137.2↔	Res. aneurizmy a. poplitea bez použ.protet.mat.	51144.1↔	Res.ane.truncus brachioceph.(okr.aneur.aor.)s intpoz.
51137.x↔	Res.aneuryzmy tep.stehna bez použ.prot.mat.,ost.	51144.2↔	Res.ane.a.pulmonalis(okr.aneur.aor.)s intpoz.
51138.0↔	Res. aneurizmy a. tibialis anterior bez použ.prot.mat.	51144.x↔	Res.ane.tepien hrudníka(okr.aneur.aor.)s intpoz.,ost.
51138.1↔	Res. aneurizmy a. dorsalis pedis bez použ.protet.mat.	51145.0↔	Res.ane.b.n.č. a. iliaca(okr.aneur.aor.)s interpoz.
51138.2↔	Res. aneurizmy a. tibialis posterior bez použ.protet.mat.	51145.1↔	Res.aneur. a. iliaca communis(okr.aneur.aor.)s interpoz.
51138.3↔	Res. aneurizmy a. fibularis bez použ.protet.mat.	51145.2↔	Res.aneur. a. iliaca externa(okr.aneur.aor.)s interpoz.
51138.x↔	Res.aneur.tepien predkol.a.nohy b.použ.prot.mat.,ostat.	51145.3↔	Res.aneur. a. iliaca interna(okr.aneur.aor.)s interpoz.
51139.0↔	Res.aneuryzmy v. femoralis bez použ.protet.mat.	51145.x↔	Res.aneur.tepien panvy a trupu(okr.aneur.aort.)s inter.,ost.
51139.1↔	Res.aneuryzmy v. poplitea bez použ.protet.mat.	51146.0	Res.aneur. trunc.coeliacus(okr.aneur.aor.)s interpoz.
51139.2	Res.aneuryzmy v. portae bez použ.protet.mat.	51146.1	Res.aneur. a. hepatica(okr.aneur.aor.)s interpoz.
51139.3↔	Res.aneuryzmy v. gastrica bez použ.protet.mat.	51146.2	Res.aneur. a. gastrica(okr.aneur.aor.)s interpoz.
51139.4	Res.aneuryzmy v. lienalis bez použ.protet.mat.	51146.3	Res.aneur. a. lienalis(okr.aneur.aor.)s interpoz.
51139.5	Res.aneuryzmy v. mesenterica super. bez použ.protet.mat.	51146.4↔	Res.aneur. a. renalis(okr.aneur.aor.)s interpoz.
51139.6	Res.aneuryzmy v. mesenterica inf. bez použ.protet.mat.	51146.5	Res.ane. a. mesenterica super.(okr.aneur.aor.)s interpoz.
51139.7	Res.aneuryzmy vv. hepaticae bez použ.protet.mat.	51146.6	Res.aneur. a. mesenterica infer.(okr.aneur.aor.)s interpoz.
51139.8↔	Res.aneuryzmy v. renalis bez použ.protet.mat.	51146.x↔	Res.aneur. viscerál.tepien(okr.aneur.aor.)s interpoz.,ost.
51139.9↔	Res.aneuryzmy v. jugularis bez použ.protet.mat.	51147.0↔	Res.aneur. a. femoralis(okr.aneur.aor.)s interpoz.
51139.a↔	Res.aneuryzmy v. pulmonalis bez použ.protet.mat.	51147.1↔	Res.aneur. a. profunda femoris(okr.aneur.aor.)s interpoz.
51139.b↔	Res.aneuryzmy v. subclavia bez použ.protet.mat.	51147.2↔	Res.aneur. a. poplitea(okr.aneur.aor.)s interpoz.
51139.c↔	Res.aneuryzmy v. axillaris bez použ.protet.mat.	51147.x↔	Res.aneur.tepien stehna(okr.aneuru.aort.)s interpoz.,ost.
51139.d↔	Res.aneuryzmy v. brachiocephalica bez použ.protet.mat.	51148.0↔	Res.ane. a. tibialis anterior(okr.aneur.aor.)s interpoz.
51139.e	Res.aneuryzmy v. cava superior bez použ.protet.mat.	51148.1↔	Res.ane. a. tibialis posterior(okr.aneur.aor.)s interpoz.
51139.f	Res.aneuryzmy v. cava inferior bez použ.protet.mat.	51148.2↔	Res.ane. a. fibularis (okr.aneur.aor.)s interpoz.
51139.g↔	Res.aneuryzmy v. iliaca communis bez použ.protet.mat.	51148.x↔	Res.aneur.tepien predkol.a.nohy(okr.aneur.aor.)s interpo.,ost.



5149.0↔	Res.ane. v. femoralis(okr.aneur.aor)s interpoz.	51517.3	Bajpas.OP a.poplitea pom.žily:popliteopedál.bajp.
5149.1↔	Res.ane. v. poplitea (okr.aneur.aor)s interpoz.	51517.x	Bajpas.OP a.poplitea pom.žily:ostatné
5149.2	Res.ane. v. portae(okr.aneur.aor)s interpoz.	51518	Bajpas.OP artérie nohy pom.žily
5149.3↔	Res.ane. v. gastrica (okr.aneur.aor)s interpoz.	51519	Bajpas.OP vény pomocou žily
5149.4	Res.aneuryzmy v. lienalis(okr.aneur.aor)s interpoz.	51521.0↔	Bajpas.OP aa.hlavy a krku pom.protézy:a. carotis-interpoz.
5149.5	Res.ane. v. mesenterica super.(okr.aneur.aor)s interpoz.	51521.1↔	Bajpas.OP aa.hlavy,krku p.protézy:karotic.bajp.extraanat.
5149.6	Res.ane. v. mesenterica infer.(okr.aneur.aor)s interpoz.	51521.2↔	Bajpas.OP aa.hlavy,krku p.protézy:karot-subklaviál.bajp
5149.7	Res.ane. vv. hepaticae(okr.aneur.aor)s interpoz.	51521.3↔	Bajpas.OP aa.hlavy,krku p.protézy:karot.-vertebr.bajp.
5149.8↔	Res.ane. v. renalis(okr.aneur.aor)s interpoz.	51521.4	Bajpas.OP aa.hlavy,krku p.prot:karot.-subklaviál.extraanat.
5149.9↔	Res.ane. v. jugularis(okr.aneur.aor)s interpoz.	51521.5	Bajp.OP aa.hlavy,krku p.protézy:aorto-karotický extraanat
5149.a↔	Res.ane. v. pulmonalis (okr.aneur.aor)s interpoz.	51521.x↔	Bajpas.OP artérie hlavy a krku pom.protézy:ost.
5149.b↔	Res.ane. v. subclavia(okr.aneur.aor)s interpoz.	51522.0↔	Bajpas.OP tepny ramena pomocou protézy:a.subclavia
5149.c↔	Res.aneuryzmy v. axillaris(okr.aneur.aor)s interpoz.	51522.1↔	Bajp.OP aa.ramena p.protézy:a.subcl-a.subclavia,extraanat.
5149.d↔	Res.ane. v. brachiocephalica(okr.aneur.aor)s interpoz.	51522.2↔	Bajpas.OP tepny ramena pom.protézy:subclaviofemorál.
5149.e	Res.ane.v. cava superior(okr.aneur.aor)s interpoz.	51522.3↔	Bajpas.OP aa.ramena pom.protézy:subclaviobifemorálny
5149.f	Res.aneur.v. cava inferior (okr.aneur.aor)s interpoz.	51522.4↔	Bajpas.OP tepny ramena pomocou protézy:a.axillaris
5149.g↔	Res.ane. v. iliaca communis (okr.aneur.aor)s interpoz.	51522.5↔	Bajpas.OP aa.ram.p.protézy:a.axillaris-a.axillaris,extraanat.
5149.h↔	Res.ane. v. iliaca externa(okr.aneur.aor)s interpoz.	51522.6↔	Bajpas.OP tepny ramena pom.protézy:axillofemorál.bajp.
5149.i↔	Res.ane. v. iliaca interna(okr.aneur.aor)s interpoz.	51522.7↔	Bajpas.OP aa.rame.p.protézy:axillobifemor.,extraanat.
5149.x↔	Res.ane. hlbkových žil (okr.aneur.aor)s interpoz., ostatné	51522.x↔	Bajpas.OP tepny ramena pomocou protézy:ostatné
514x↔	Resekcia aneurizmy (okr.aneur.aor)s interpoz.,ostatné	51523↔	Bajpas.OP tepny hornej končatiny pomocou protézy
5163.3	Sutúra abdominálnej aorty	51524.0↔	Bajpas.OP aorty pomocou protézy:aorta-a.carotis
5175.2↔	Ligatúra a. iliaca communis	51524.1↔	Bajpas.OP aorty pomocou protézy:aorta-a.subclavia
51a1.70↔	Korekcia kinkingu a. carotis interna	51524.2	Bajpas.OP aorty pomocou protézy:aortoaoortál.bajp
51a1.71↔	Korekcia kinkingu a. vertebralis	51524.3↔	Bajpas.OP aorty pomocou protézy:aortoilakálny b.
51a1.7x↔	Korekcia kinkingu, iná	51524.4	Bajpas.OP aorty pomocou protézy:aortoilofemorálny b.
51511.0	Bajpas.OP tepny hlavy a krku pom.žily:a.carotis	51524.5↔	Bajpas.OP aorty pomocou protézy:aortofemorálny bajp.
51511.1	Bajpas.OP aa.hlavy a krku pom.žily:a.carotis-a. carotis	51524.6↔	Bajpas.OP aorty pomocou protézy:aortopopliteálny
51511.2	Bajpas.OP aa.hlavy a krku pom.žily:a.carotis-a.subclavia	51524.7	Bajpas.OP aorty pom.protézy:aorto-viscerálny bajpas
51511.3	Bajpas.OP aa.hlavy a krku pom.žily:a.carotis-a.vertebralis	51524.8↔	Bajpas.OP aorty pomocou protézy, aortobilakál.bajpas
51511.x	Bajpas.OP artérie hlavy a krku pom.žily:ostatné	51524.9↔	Bajpas.OP aorty pom.protézy:aortobifemorál.bajpas
51512.0	Bajpas.OP tepny ramena pomocou žily: a. subclavia	51524.x↔	Bajpas.OP aorty pomocou protézy: ostatné
51512.1	Bajpas.OP aa.ramena pom.žily:a.subclavia,extraanat.	51525.0↔	Bajpas.OP a.iliaca,viscerál.aa.p.protézy:iliakoilakálny bajp.
51512.2	Bajpas.OP aa.ramena pom.žily:subclaviofemorálny bajp.	51525.00	Bajpas.OP pomocou protézy:cross-bajpas iliakoilakálny
51512.3	Bajpas.OP aa.ramena pom.žily:subclaviobifemor.bajp.	51525.1↔	Bajpas.OP a.iliaca,viscerál.aa.p.protézy:iliakofemorálny baj.
51512.4	Bajpas.OP aa.ramena pom.žily: a. axillaris	51525.10	Bajpas.OP pomocou protézy:cross-bajpas iliakofemorálny
51512.5	Bajpas.OP aa.ramena pom.žily:a.axillaris,extraanat.	51525.2↔	Bajpas.OP a.iliaca,viscerál.aa.p.protézy:iliakopopl.b.špecif.
51512.6	Bajpas.OP aa.ramena pom.žily:axillofemorál.bajp.	51525.3↔	Bajpas.OP a.iliaca,viscerál.aa.p.protézy:iliakopopl.nad kol.
51512.7	Bajpas.OP aa.ramena pom.žily:axillobifemor.,extraanat.	51525.4↔	Bajpas.OP a.iliaca,viscerál.aa.p.protézy:iliakopopl.pod kol.
51512.x	Bajpas.OP aa.ramena pom.žily:ostatné	51525.5↔	Bajpas.OP a.iliaca,viscerál.aa.p.protézy:iliakokurálny bajp.
51513	Bajpas.OP tepny hornej končatiny pomocou žily	51525.6↔	Bajp.OP a.iliaca,visce.aa.p.protézy:obturátor.bajp.extraanat.
51514.0	Bajpasové OP aorty pomocou žily:aorta -a.carotis	51525.7↔	Bajpas.OP a.iliaca,viscerál.aa.p.protézy:a.renalis
51514.1	Bajpasové OP aorty pomocou žily:aorta -a.subclavia	51525.8↔	Bajpas.OP a.iliaca,viscerál.aa.p.protézy:iné viscerál.tepny
51514.2	Bajpasové OP aorty pom.žily:aortoaoortálny bajp.	51525.x↔	Bajpas.OP a.iliaca a viscerálne aa. pom.protézy:ost.
51514.3	Bajpasové OP aorty pom.žily:aortoilakálny bajp.	51526.0↔	Bajpas.OP a.femoralis pom.protézy:femorofemorál.bajp.
51514.4	Bajpasové OP aorty pom.žily:aortoilofemorál.bajp.	51526.1↔	Bajpas.OP a.femor.p.protézy:femoropopliteálny bez špec.
51514.5	Bajpasové OP aorty pom.žily:aortofemorálny bajp.	51526.2↔	Bajp.OP a.femoralis p.protéz:femoropopliteál.nad kolenom
51514.6	Bajpasové OP aorty pom.žily:aortopopliteálny bajp.	51526.3↔	Bajp.OP a.femoralis p.protéz:femoropopliteál.pod kolenom
51514.x	Bajpasové OP aorty pomocou žily:ostatné	51526.4↔	Bajpas.OP a.femoralis pom.protézy:femorokurál.bajp.
51515.0	Bajpas.OP a.iliaca a viscerál.aa.pom.žily:iliakoilakál.bajp	51526.5↔	Bajpas.OP a.femoralis pomocou protézy:femoropedálny
51515.1	Bajpas.OP a.iliaca a viscerál.aa.pom.žily:iliakofemorál.bajp	51526.6↔	Bajpas.OP a.femoralis p.protézy:femorofemorál.extraanat.
51515.2	Bajp.OP a.iliaca a viscer.aa.pom.žily:iliakopoplit.bez špecif.	51526.x↔	Bajpas.OP s. femoralis pomocou protézy:ostatné
51515.3	Bajp.OP a.iliaca a viscer.aa.pom.žily:iliakopoplit.nad kolen.	51527.0↔	Bajpas.OP a.poplitea pom.protézy:popliteopoplit.bajp.
51515.4	Bajpas.OP a.iliaca a visce.aa.pom.žily:iliakopoplit.pod kol.	51527.1	Bajpas.OP a.poplitea pom.protézy:popliteotrunkálny b.
51515.5	Bajpas.OP a.iliaca a viscerál.aa.pom.žily:iliakokurál.bajp.	51527.2	Bajpas.OP a.poplitea pom.protézy:popliteokurál.bajp.
51515.6	Bajpas.OP a.iliaca a visce.aa.pom.žily:obturát.bajp,extraan	51527.3↔	Bajpas.OP a.poplitea pom.protézy:popliteopedálny b.
51515.7	Bajpas.OP a.iliaca a viscerál.aa.pom.žily:a. renalis	51527.x↔	Bajpas.OP a.poplitea pom.protézy:ostatné
51515.8	Bajpas.OP a.iliaca a viscerál.aa.pom.žily:iné viscerál.tepny	51528↔	Bajpas.OP tepny nohy pomocou protézy
51515.x	Bajpas.OP a.iliaca a viscerál.tepny pom.žily:ostatné	51529	Bajpas.OP žily pomocou protézy
51516.0	Bajpas.OP a.femoralis pom.žily:femorofemorál.bajp.	5152a	Bajpas.OP p.protézy:dočas.arterio-arteriálny shunt (perop.)
51516.1	Bajpas.OP a.femoral.pom.žily:femoropopliteál.bez špecif.	5m124	Rozšírená disekcia cervikálnych LU:jednostranne
51516.2	Bajp.OP a.femoral.pom.žily:femoropopliteál.nad kolenom	5n300.0	Vytv.dvojložk.jejunostómie ako samost.v:lpt.
51516.3	Bajp.OP a.femoralis pom.žily:femoropopliteál.pod kolenom	5n300.2	Vytv.dvojložk.jejunostómie ako samost.v:lsk.
51516.4	Bajpas.OP a.femoralis pom.žily:femorokurál.bajp.	5n300.4	Vytv.dvojložk.jejunostómie ako samost.v:konver.lsk-lpt
51516.5	Bajpas.OP a.femoralis pom.žily:femoropedálny bajp.	5n301.0	Vyt.dvojložk.ileostómie ako sam.v:lpt.
51516.6	Bajp.OP a.femoralis pom.žily:femorofemorál.,extraanat.	5n301.2	Vyt.dvojzl.ileostómie ako sam.vyk:lsk.
51516.x	Bajpas.OP a.femoralis pom.žily: ostatné	5n301.4	Vyt.dvojzl.ileostómie ako sam.v: konver.lsk-lpt
51517.0	Bajpas.OP a.poplitea pom.žily:popliteopopliteál.bajp.	5n302.0	Vyt.dvojzl.ascendostómie ako sam.vyk:lpt.
51517.1	Bajpas.OP a.poplitea pom.žily:popliteotrunkál.bajp.	5n302.2	Vyt.dvojložk.ascendostómie ako sam.v:lsk.
51517.2	Bajpas.OP a.poplitea pom.žily:popliteokurál.bajp.	5n302.4	Vyt.dvojzl.ascendostómie ako sam.v:konver.lsk-lpt.

5n303.0	Vyt.dvojlz.transverzostómie ako sam.výk:lpt.	5t625.2	Foraminotómia, 2 segmenty
5n303.2	Vyt.dvojlzok.transverzostómie ako sam.v:lsk.	5t625.3	Foraminotómia, 3 segmenty
5n303.4	Vyt.dvojlz.transverzostómie ako sam.v:konver.lsk-lpt.	5t625.4	Foraminotómia, 4 a viac segmentov
5n304.0	Vyt.dvojlz.descendostómie ako sam.výk:lpt.	5t626.1	Excízia z kostného a kĺbneho tkaniva stavcového oblúka, 1 segment
5n304.2	Vyt.dvojlzok.descendostómie ako sam.v:lsk.	5t626.2	Excízia z kostného a kĺbneho tkaniva stavcového oblúka, 2 segmenty
5n304.4	Vyt.dvojlz.descendostómie ako sam.v:konver.lsk-lpt	5t626.3	Excízia z kostného a kĺbneho tkaniva stavcového oblúka, 3 segmenty
5n305.0	Vyt.dvojlz.sigmoideostómie ako sam.v:lpt.	5t626.4	Excízia z kost.a kĺbneho tkaniva stavc.oblúka, 4 a viac segm.
5n305.2	Vyt.dvojlz.sigmoideostómie ako sam.výk:lsk.	5t627.1	Exc.z kos.a kĺb.tkan.stav.obl.a nal.štr.1 seg.
5n305.4	Vyt.dvojlz.sigmoideostómie ako sam.v:konver.lsk-lpt	5t627.2	Exc.z kos.a kĺb.tkan.stav.obl.a nal.štr.2 seg.
5n30x.0	Vytv.dvojlzok.enterost.ako samost.v.ost:lpt.	5t627.3	Exc.z kos.a kĺb.tkan.stav.obl.a nal.štr.3 seg.
5n30x.2	Vytv.dvojlz.enterost.ako samost.výk.ost:lsk.	5t627.4	Exc.z kos.a kĺb.tkan.stav.obl.a nal.štr.4 a viac seg.
5n30x.4	Vytv.dvojlz.enterost.ako samost.v:ost:konver.lsk-lpt.	5t62x.1	Excízia z kostného a kĺbneho tkaniva chrbtice, ostatné, 1 segment
5n332.0	Reimplantácia na enterostómii duodenum - duodenum	5t62x.2	Excízia z kostného a kĺbneho tkaniva chrbtice, ostatné, 2 segmenty
5n332.1	Reimplantácia na enterostómii jejunum - jejunum	5t62x.3	Excízia z kostného a kĺbneho tkaniva chrbtice, ostatné, 3 segmenty
5n332.2	Reimplantácia na enterostómii ileum - ileum	5t62x.4	Excízia z kost.a kĺbneho tkaniva chrb.ostat.4 a viac segm.
5n332.3	Reimplantácia na enterostómii hrubé črevo - hrubé črevo	5t674.4	Komp.kombin.vent.a dorz.rekonš.na krčnej chrb.s fúziou (360 stup.)
5n335.0	Korektúra parastomiál.hernie duodena	5t674.5	Kom.kom.ven.a dor.rek.na hrud.drie.chr.s fúz.(360 stup.)
5n335.1	Korektúra parastomiál.hernie jejuna	5t681.1	Uzav.defektu medzist.plat.(puz.)implan.1 segment
5n335.2	Korektúra parastomiál.hernie ilea	5t681.2	Uzav.defektu medzist.plat.(puz.)implan.2 segm.
5n335.3	Korektúra parastomiál.hernie hrub.čreva	5t681.3	Uzav.defektu medzist.plat.(puz.)implan.3 segm.
5n33a.0	Obn.kontin.čr.pri dvojlz.jejunostómii	5t681.4	Uzav.defektu medzist.plat.(puz.)implan.4 a viac segm.
5n33a.1	Obn.kontin.čr.pri dvojlz.ileostómii	5t682.1	Implantácia endoprotézy medzistavcovej platničky, 1 segment
5n33a.2	Obnov.kontinuity.čr.pri dvojlz.kolostómii	5t682.2	Implantácia endoprotézy medzistavcovej platničky, 2 segmenty
5n33b.1	Obn.kontinuity čr.pri terminál.ileostómii	5t682.3	Implantácia endoprotézy medzistavcovej platničky, 3 segmenty
5n33b.2	Obn.kontin.čreva pri terminál.kolostómii	5t682.4	Implan.endop.medzist.platn.4 a viac segm.
5n92b	Resekcia mesentéria	5t683.1	Revízia endoprotézy medzistavcovej platničky bez výmeny
5n92c	Omentektómia peritoneálneho tkaniva	5t683.2	Výmena endoprotézy medzistavcovej platničky
5n92d.0	Parciál.parietálna peritoneálna ektómia peritoneál.tk.	5t683.3	Odstránenie endoprotézy medzistavcovej platničky
5n92d.2	Lok.parietálna peritoneálna ektómia peritoneál.tk.	5t684.1	Implan.in vitro vypestov.tkaniv.kultúry do medzist.platn.1 segment
5n92e	Res.tk.z bruš.reg.bez orgán.priadenia.intraperit.	5t684.2	Implan.in vitro vypestov.tkaniv.kultúry do medzist.platn.2 segm.
5n933	Plastická rekonštrukcia omenta	5t684.3	Implan.in vitro vypestov.tkaniv.kultúry do medzist.platn.3 segm.
5t600	Inciezie pri chorob.zmen.kost.a kĺb.tk.chrb:debridem.	5t684.4	Imp.in vitro vyp.tkan.kul.do med.plat.4 a viac seg.
5t601	Inciezie pri chorob.zmen.kost.a kĺb.tk.chrb:sekvester.	5t685.1	Autog.transpl.chondr.do medzist.platn.1 segment
5t602	Inciezie pri chorob.zmen.kost.a kĺb.tk.chrb:denerv.faciet	5t685.2	Autog.transpl.chondr.do medzist.platn.2 segm.
5t603	Inciezie pri chorob.zmen.kost.a kĺb.tk.chrb:odstr.cudz.tel.	5t685.3	Autog.transpl.chondr.do medzist.platn.3 segm.
5t604	Inciezie pri chorob.zmen.kost.a kĺb.tk.chrb:drenáž	5t685.4	Autog.transpl.chondr.do medzist.platn.4 a viac segm.
5t605	Inciezie pri chorob.zmen.kost.a kĺb.tk.chrb:rev.fist.	5t686.1	Reoperácia medzistavcovej platničky pri recidíve, 1 segment
5t606	Inciezie pri chorob.zmen.kost.a kĺb.tk.chrb:rev.fist.sekvestrot.	5t686.2	Reoperácia medzistavcovej platničky pri recidíve, 2 segmenty
5t60x	Inciezie pri chorob.zmen.kost.a kĺb.tk.chrb:ostatné	5t686.3	Reoperácia medzistavcovej platničky pri recidíve, 3 segmenty
5t61b.1	Perkut.exc.z poškod.medzistavc.platničky bez esk	5t686.4	Reoper.medzist.plat.pri recid.4 a viac segm.
5t61b.2	Perkut.exc.z poškod.medzistavc.platničky s esk	5t68x.1	Ostatné operácie medzistavcovej platničky, 1 segment
5t61e.1	Excízia z medzistavcovej platničky: 1 segment	5t68x.2	Ostatné operácie medzistavcovej platničky, 2 segmenty
5t61e.2	Excízia z medzistavcovej platničky: 2 segmenty	5t68x.3	Ostatné operácie medzistavcovej platničky, 3 segmenty
5t61e.3	Excízia z medzistavcovej platničky: 3 segmenty	5t68x.4	Ostatné operácie medzistavcovej platničky, 4 a viac segmentov
5t61e.4	Excízia z medzistavcovej platničky: 4 a viac segmentov	5t699.1	Vertebroplastika:1stavce
5t620.1	Excízia spondylofytu (osteofyту), 1 segment	5t699.2	Vertebroplastika:2stavce
5t620.2	Excízia spondylofytu (osteofyту), 2 segmenty	5t699.3	Vertebroplastika:3stavce
5t620.3	Excízia spondylofytu (osteofyту), 3 segmenty	5t699.4	Vertebroplastika:4 a viac stavcov
5t620.4	Excízia spondylofytu (osteofyту), 4 a viac segmentov	5t69a.1	Kyfoplastika:1stavce
5t621.1	Parciálna excízia tela stavca chrbtice, 1 segment	5t69a.2	Kyfoplastika:2stavce
5t621.2	Parciálna excízia tela stavca chrbtice, 2 segmenty	5t69a.3	Kyfoplastika:3stavce
5t621.3	Parciálna excízia tela stavca chrbtice, 3 segmenty	5t69a.4	Kyfoplastika:4 a viac stavcov.
5t621.4	Parciálna excízia tela stavca chrbtice, 4 a viac segmentov	5t69b.1	Impl.medzitřňového rozvierača na chrbtici:1 segment
5t621.a	Parciálna resekcia hemivertebrы	5t69b.2	Impl.medzitřňového rozvierača na chrbtici:2 segm.
5t621.b	Excízia kostného a kĺbneho tkaniva chrbtice dentis epistrophei	5t69b.3	Impl.medzitřňového rozvierača na chrbtici:3 a viac segm.
5t622.1	Totálna excízia tela stavca chrbtice, 1 segment	5t69b.4	Implan.medzitř.rozvie.na chrb.4 a viac segm.
5t622.2	Totálna excízia tela stavca chrbtice, 2 segmenty	5t69c.1	Vým.medzitřň.rozvierača na chrbtici:1 segm.
5t622.3	Totálna excízia tela stavca chrbtice, 3 segmenty	5t69c.2	Vým.medzitřň.rozvierača na chrbtici:2 segm.
5t622.4	Totálna excízia tela stavca chrbtice, 4 a viac segmentov	5t69c.3	Vým.medzitřň.rozvierača na chrbtici:3 a v.segm.
5t622.a	Totálna resekcia hemivertebrы, zadný prístup	5t69c.4	Výmena medzitřňového rozvierača na chrbtici, 4 a viac segmentov
5t622.b	Totálna resekcia hemivertebrы, kombinovaný prístup	5t69d.1	Odstr.medzitřň.rozvierača z chrbtice:1 segment
5t623.1	Parciálna artrektómia, 1 segment	5t69d.2	Odstr.medzitřň.rozvierača z chrbtice:2 segm.
5t623.2	Parciálna artrektómia, 2 segmenty		
5t623.3	Parciálna artrektómia, 3 segmenty		
5t623.4	Parciálna artrektómia, 4 a viac segmentov		
5t624.1	Totálna artrektómia, 1 segment		
5t624.2	Totálna artrektómia, 2 segmenty		
5t624.3	Totálna artrektómia, 3 segmenty		
5t624.4	Totálna artrektómia, 4 a viac segmentov		
5t625.1	Foraminotómia, 1 segment		

5t69d.3	Odstr.medzitřň.rozvierača z chrčtice:3 a v.segm.	5t947↔	Exartikulácia kolena
5t69d.4	Odstránenie medzitřňového rozvierača z chrčtice, 4 a viac segmentov	5t948↔	Amputácia v oblasti predkolena
5t69x.2	Odstránenie osteosyntetického materiálu z chrčtice	5t949↔	Amputácia v oblasti proximálneho predkolena
5t69x.3	Odob.chondr.z chrč.na kultiv.ako samos.zákrok	5t94a↔	Amputácia v oblasti stredného predkolena
5t69x.4	Revizia po operácii chrčtice	5t990	Borggreveplastika na pohybovom aparáte
5t900↔	Replantácia v oblasti nad laktom	5t991	Debridement mäkk.č.pohyb.aparátu, viacvrstvový
5t901↔	Replantácia v oblasti laktťa	5t993	Implantácia konektora na endo-exo-protėzu pohyb.aparátu
5t902↔	Replantácia v oblasti predlaktia	5u121↔	Simplexná mastektómia bez axilár.lymfadenektómie
5t903↔	Replantácia v oblasti zápastia	5u123.01	Radikálna mastektómia bez resekcie mm.pectorales
5t904↔	Replantácia v oblasti strednej časti ruky	5u123.02	Radikálna mastektómia s resekciovou mm.pectorales
5t905↔	Replantácia palca ruky	5u123.2	Resekcia lokálnej recidívy karcinómu prsníka
5t906↔	Replantácia v oblasti prstov ruky	5u123.x	Radikálna mastektómia:ostat.
5t90x↔	Replantácia v oblasti HK, ostatné	5u124.0	Subkutánna mastektómia
5t910↔	Replantácia v oblasti stehna	5u124.1	Subkutánna mastektómia s excíziou mamiily
5t911↔	Replantácia v oblasti kolena	5u210.1↔	Korekcia asymetrie prsníka vloženími implantátů
5t912↔	Replantácia v oblasti predkolena	5u210.2↔	Korekcia asymetrie prsníka vloženími implantátů-expandėru
5t913↔	Replantácia v oblasti členka	5u210.7↔	Korekcia asymetrie prsníka aplikáciou autológneho tuku
5t914↔	Replantácia v oblasti stredú šlapy	5u211.3↔	Rekonštrukcia prsníka muskulokutánnym lalokom
5t915↔	Replantácia prstu nohy	5u211.4↔	Rek.prsníka musk-kut.lal.m.latissimus dorsi a protet.mat.
5t91x↔	Replantácia v oblasti DK,ostatné	5u211.5↔	Rek.prsníka musk-kut.lal.m.rectus abdominis a protet.mat.
5t920↔	Amputácia intertorakoskopulárna	5u211.7↔	Rekonštr.prsníka aplik.autológ.tuku a exter.expanz.systėmu
5t921↔	Exartikulácia v ramennom kĺbe	5u211.x↔	Rekonštr.prsníka i.musk-kut.lal.a protetickým mat.
5t922↔	Amputácia v oblasti ramena	5u212.1↔	Rekonštr.prsníka aplik.autológ.tuku/kmeň.buniek
5t923↔	Exartikulácia v laktovom kĺbe	5u213.1↔	Rekonštrukcia prsníka s použitím kožného transplantátu
5t924↔	Amputácia v oblasti predlaktia	5u213.2↔	Rekonštrukcia prsníka miestnymi lalokmi
5t930↔	Exartikulácia v oblasti zápastia	5u213.3↔	Rek.prsníka s pou.miestnej lalok.plast.a kož.transplantátu
5t940↔	Hemipelvektómia	5u213.4↔	Rekonštr.prsníka s použitím štepu/lalokovej plastiky
5t941↔	Nekompletná hemipelvektómia	5u213.5↔	Rekonštr.prsníka mikrochir.prenosom z iných lokalít tela
5t942↔	Exartikulácia v bedrovom kĺbe	5u214.2↔	Redukčná mamoplastika s transplantáciou areoly
5t943↔	Amputácia v oblasti stehna	5u216.1↔	Zväčšenie prsníka vloženími implantátů
5t944↔	Amputácia v oblasti proximálneho stehna	5u216.7	Zväčšenie prsníka aplikáciou autológneho tuku
5t945↔	Amputácia v oblasti stredného a distálneho stehna	8f606.04	Rádiofrekvenčná ablácia stavca transpedikulárnym prístupom
5t946↔	Amputácia v oblasti kolena	8r8q6.0	Perk. fen. aort. dis.

## Výkon L09-6

5b120.00	HemiTE. bez ods.přřšt.tel.bez dis.kompartmentu (bez řal.op.)	5b122.1x	HeTE.s odst.přřšt.tel.a s dis.ce.k. a krč.dis.lat.komp.LU,iný sp.
5b120.01	HeTE. bez ods.přřšt.tel.bez disek.kompartm.,miniinv.videoas.	5b12x.0	Iná hemityreoidektómia,řtandardná
5b120.02	HemiTE. bez ods.přřšt.tel.bez disek.kompart.,miniinv.radioas.	5b12x.1	Iná hemityreoidektómia,miniinvazívna videoasistovaná
5b120.03	HemiTE. bez ods.přřšt.tel.bez disek.kompart.,miniinv.v-radioa	5b12x.2	Iná hemityreoidektómia,miniinvazívna radioasistovaná
5b120.04	HemiTE. bez ods.přřšt.tel.bez disekcie kompartm.,esk.asist.	5b12x.3	Iná hemityreoidektómia,miniinvazív.video a radioasistovaná
5b120.05	HemiTE. bez ods.přřšt.tel.bez disekcie kompartm.,esk.radioas	5b12x.4	Iná hemityreoidektómia,endoskopicky asistovaná
5b120.06	HeTE. bez ods.přřšt.tel.bez disek.kompartm.,s elektroneuros.	5b12x.5	Iná hemityreoidektómia,endoskopicky radioasistovaná
5b120.10	HemiTE. bez ods.přřšt.tel.,disekc.centř.kompart.(bez řal.op.)	5b12x.6	Iná hemityreoidektómia,s použitím elektroneurostimulátora
5b120.16	HemiTE. bez ods.přřšt.tel.,disekc.ce.k.,s pouřž.elektroneuros.	5b12x.x	Iná hemityreoidektómia,ostatné
5b120.20	HeTE.bez ods.přřšt.t.,dis.ce.k. a krč.dis.laterál.komp.LU,řtand.	5b130.0	Excízia chorého tkan.na řtitnej řľazy,řtand.
5b120.21	HeTE.bez ods.přřšt.t.,dis.ce.k. a krč.dis.lat.k.LU,miniinv.video	5b130.1	Excízia chorého tkan.na řtitnej řľ.,miniinv.videoas.
5b120.22	HeTE.bez ods.přřšt.t.,dis.ce.k. a krč.dis.lat.k.LU,miniinv.radio	5b130.2	Excízia chorého tkan.na řtitnej řľ.,miniinv.radioas.
5b120.23	HeTE.bez ods.přřšt.t.,dis.ce.k. a krč.dis.lat.k.LU,miniinv.v-r.	5b130.3	Excízia chorého tkan.na řtitnej řľ.,miniinv.video-radioas.
5b120.24	HeTE.bez ods.přřšt.tel.s dis.ce.k. a krč.dis.lat.komp.LU,esk.as	5b130.4	Excízia chorého tkan.na řtitnej řľaze,esk.as.
5b120.25	HeTE.b.ods.přřšt.t.,dis.ce.k. a krč.dis.lat.komp.LU,esk.radioa	5b130.5	Excízia chorého tkan.na řtitnej řľaze,esk.radioasist.
5b120.26	HeTE.b.ods.přřšt.tel.,dis.ce.k. a krč.dis.lat.komp.LU,el-neuros	5b130.6	Excízia chorého tkan.na řtitnej řľaze,elektroneurostim.
5b120.2x	HeTE.bz ods.přřšt.tel.,disekc.ce.k. a krč.dis.lat.komp.LU,iný sp.	5b130.x	Excízia chorého tkan.na řtitnej řľaze,ostatné
5b120.x	Hemityreoidekt.bez odst.přřšt.t,ostatné	5b131.0	Excízia uzla na řtitnej řľaze,řtandardná
5b122.00	HemiTE.s odst.přřšt.tel.bez disekcie kompartmentu, řtand.	5b131.1	Excízia uzla na řtitnej řľaze,miniinv.videoas.
5b122.01	HemiTE.s odst.přřšt.tel.bez disek.kompartm.,miniinv.videoa	5b131.2	Excízia uzla na řtitnej řľaze,miniinv.radioas.
5b122.02	HemiTE.s odst.přřšt.tel.bez disek.kompartm.,miniinv.radioa	5b131.3	Excízia uzla na řtitnej řľaze,miniinv.video-radioas.
5b122.03	HeTE.s odst.přřšt.tel.bez dis.kompartm.,miniinv.v-r	5b131.4	Excízia uzla na řtitnej řľaze,esk.as.
5b122.04	HemiTE.s odst.přřšt.tel.bez dis.kompartm.,esk.asist.	5b131.5	Excízia uzla na řtitnej řľaze,esk.radioasist.
5b122.05	HemiTE.s odst.přřšt.tel.bez dis.kompartm.,esk.radioas.	5b131.6	Excízia uzla na řtitnej řľaze,elektroneurostim.
5b122.06	HemiTE.s odst.přřšt.tel.bez dis.kompartm.,s elektroneuros.	5b131.x	Excízia uzla na řtitnej řľaze,ostatné
5b122.0x	HemiTE.s odst.přřšt.tel.bez dis.kompartm., ostatné	5b132.0	Subtot.res.řt.řľ.1-str.s exciz.uzla na protistr.,řtand.
5b122.10	HemiTE.s odst.přřšt.t.a s dis.ce.k. a krč.dis.lat.komp.LU, řtand	5b132.1	Subtot.res.řt.řľ.1-str.s exciz.uzla na protistr.,minii.v-as.
5b122.11	HeTE.s odst.přřšt.t.a s dis.ce.k. a krč.dis.lat.k.LU,miniinv.video	5b132.2	Subtot.res.řt.řľ.1-str.s exciz.uzla na protistr.,minii.r-as.
5b122.12	HeTE.s odst.přřšt.t.a s dis.ce.k. a krč.dis.lat.k.LU,miniinv.radio	5b132.3	Subt.res.řt.řľ.1-str.s exciz.uzla na protistr.,minii.v-r-as.
5b122.13	HeTE.s odst.přřšt.t.a s dis.ce.k. a krč.dis.lat.k.LU,miniinv.v-r	5b132.4	Subtot.res.řt.řľ.1-stranne s exciz.uzla na protistr.,esk.as.
5b122.14	HeTE.s ods.přřšt.tel.a s dis.ce.k. a krč.dis.lat.komp.LU.,esk.as	5b132.5	Subtot.res.řt.řľ.1-str.s exciz.uzla na protistr.,esk.radioas.
5b122.15	HeTE.s odst.přřšt.tel.a s dis.ce.k.,krč.dis.lat.komp.LU,esk.r-as	5b132.6	Subtot.res.řt.řľ.1-str.s exciz.uzla na protistr.,elektroneur.
5b122.16	HeTE.s odst.přřšt.t.,s dis.ce.k. a krč.dis.lat.komp.LU,s el.neur	5b132.x	Subtot.res.řt.řľ.1-stranne s exciz.uzla na protistr.,ostatné

5b133.0	Subtot.res.št.žl.1-stranne s hemiTE protistr.,štan.	5b143.3	Opak.revizia krku s tyreidekt.,miniinv.video-radioas.
5b133.1	Subtot.res.št.žl.1-stranne s hemiTE protistr.,minii.videoas	5b143.4	Opak.revizia krku s tyreidekt.,endoskop.as.
5b133.2	Subtot.res.št.žl.1-stranne s hemiTE protistr.,minii.radioas	5b143.5	Opak.revizia krku s tyreidekt.,endoskop.radioas.
5b133.3	Subtot.res.št.žl.1-stranne s hemiTE protistr.,minii.video-r.	5b143.6	Opak.revizia krku s tyreidekt.,s elektroneurostim.
5b133.4	Subtot.res.št.žl.1-stranne s hemiTE protistr.,esk.as.	5b143.x	Opak.revizia krku s tyreidekt.,ostatné
5b133.5	Subtot.res.št.žl.1-stranne s hemiTE protistr.,esk.radioas.	5b144.0	Opak.rev.krku s TTE,dis.ce.k.a krč.dis.lat.k.LU,štan.
5b133.6	Subtot.res.št.žl.1-stranne s hemiTE protistr.,elektroneurost.	5b144.1	Opak.rev.krku s TTE,dis.ce.k.a krč.dis.lat.k.LU,minii.v-as.
5b133.x	Subtot.res.št.žl.1-stranne s hemiTE protistr.,ostatné	5b144.2	Opak.rev.krku s TTE,dis.ce.k.a krč.dis.lat.k.LU,minii.r-as.
5b134.0	Opak.revizia štítnej žľazy s čiastočnou resekciovou,štan.	5b144.3	Opak.r.krku s TTE,dis.ce.k.a krč.dis.lat.k.LU,minii.v-r-as.
5b134.1	Opak.revizia štítnej žľ.s čiastoč.res.,miniinv.videoas.	5b144.4	Opak.rev.krku s TTE,dis.ce.k.a krč.dis.lat.k.LU,esk.as.
5b134.2	Opak.revizia štítnej žľ.s čiastoč.res.,miniinv.radioas.	5b144.5	Opak.rev.krku s TTE,dis.ce.k.a krč.dis.lat.k.LU,esk.r-as.
5b134.3	Opak.revizia štítnej žľ.s čiastoč.res.,miniinv.video-radioas.	5b144.6	Opak.r.krku s TTE,dis.ce.k.krč.dis.lat.k.LU,elektroneurost.
5b134.4	Opak.revizia štítnej žľ.s čiastoč.res.,endoskop.asist.	5b144.x	Opak.rev.krku s TTE,dis.ce.k.a krč.dis.lat.k.LU,ost.
5b134.5	Opak.revizia štítnej žľ.s čiastoč.res.,endoskop.radioasist.	5b14x.0	Iná tyreidektómia,štan.
5b134.6	Opak.revizia štítnej žľ.s čiastoč.res.,s použ.elektroneurost.	5b14x.1	Iná tyreidektómia,miniinv.videoas.
5b134.x	Opak.revizia štítnej žľ.s čiastoč.res.,ostatné	5b14x.2	Iná tyreidektómia,miniinv.radioas.
5b135.0	Resekcia istmu,štan.	5b14x.3	Iná tyreidektómia,miniinv.video a radioas.
5b135.1	Resekcia istmu,miniinv.videoas.	5b14x.4	Iná tyreidektómia,endoskopicky asistovaná
5b135.2	Resekcia istmu,miniinv.radioas.	5b14x.5	Iná tyreidektómia,endoskop.radioas.
5b135.3	Resekcia istmu,miniinv.video-radioas.	5b14x.6	Iná tyreidektómia,elektroneurostim.
5b135.4	Resekcia istmu,endoskopicky asistovaná	5b14x.x	Iná tyreidektómia,ostatné
5b135.5	Resekcia istmu,endoskopicky radioasistovaná	5b150	Excizia chorého tkan.štítnej žľazy prostredníctvom sternotómie
5b135.6	Resekcia istmu,elektroneurostim.	5b151	Exc.chor.tk.št.žl.sternotóm.dis.ce.kom.a krč.dis.lat.k.LU
5b135.x	Resekcia istmu,ostatné	5b152	Hemityreidektómia prostredníctvom sternotómie
5b136.0	Subtotálna resekciová štítnej žľazy,štan.	5b153	Hemityre.stern.s disk.cent.komp.a krč.disk.later.komp.LU
5b136.1	Subtotálna resekciová štítnej žľ.,miniinv.videoas.	5b154	Tyreidektómia prostredníctvom sternotómie
5b136.2	Subtotálna resekciová štítnej žľ.,miniinv.radioas.	5b155	Tyreidekt.sternotómiov s dis.ce.k.a krč.dis.lat.k.LU
5b136.3	Subtotálna resekciová štítnej žľ.,miniinv.video-radioas.	5b156	Subtotálna resekciová štít.žl.sternotómiov
5b136.4	Subtotálna resekciová štítnej žľ.,esk.as.	5b15x	Iné OP na štítnej žľaze prostr.sternotómie
5b136.5	Subtotálna resekciová štítnej žľ.,esk.radioasist.	5b210.0	Parciálna resekciová prištítnych teliesok,štan.
5b136.6	Subtotálna resekciová štítnej žľ.,elektroneurostim.	5b210.1	Parciálna resekciová prišt.tel.,miniinv.videoas.
5b136.x	Subtotálna resekciová štítnej žľ.,azy:ostatné	5b210.2	Parciálna resekciová prišt.tel.,miniinv.radioas.
5b13x.0	Iná parciálna resekciová štítnej žľazy,štan.	5b210.3	Parciálna res.prišt.tel.,miniinv.video-radioas.
5b13x.1	Iná parciálna resekciová štítnej žľazy,miniinv.videoas.	5b210.4	Parciálna res.prišt.tel.,endoskop.asist.
5b13x.2	Iná parciálna resekciová štítnej žľazy,miniinv.radioas.	5b210.5	Parciálna res.prišt.tel.,endoskop.radioasist.
5b13x.3	Iná parciálna resekciová štít.žľazy,miniinv.video-radioas.	5b210.6	Parciálna res.prišt.tel.,elektroneurostim.
5b13x.4	Iná parciálna resekciová štítnej žľazy,endoskop.as.	5b210.x	Parciálna resekciová prišt.tel.,ostatné
5b13x.5	Iná parciálna resekciová štítnej žľazy,endoskop.radioasist.	5b211.0	Opak.revizia s čiastoč.resek.prišt.tel.,štan.
5b13x.6	Iná parciálna resekciová štítnej žľazy,elektroneurostim.	5b211.1	Opak.revizia s čiastoč.resek.prišt.tel.,miniinv.videoas.
5b13x.x	Iná parciálna resekciová štítnej žľazy,ostatné	5b211.2	Opak.revizia s čiastoč.resek.prišt.tel.,miniinv.radioas.
5b140.70	Tyreidektómia b.odstr.prištít.tel.bez disk.kompart,štan	5b211.3	Opak.revizia s čiastoč.resek.prišt.tel.,miniinv.video-radioas.
5b140.71	Tyreidekt.b.odst.prištít.tel.bez dis.kompart,miniinv.videoas	5b211.4	Opak.revizia s čiastoč.resek.prišt.tel.,endoskop.as.
5b140.72	Tyreidekt.b.odst.prištít.tel.bez dis.kompart,miniinv.radioas	5b211.5	Opak.revizia s čiastoč.resek.prišt.tel.,endoskop.radioasist.
5b140.73	Tyreidekt.b.odst.prištít.tel.bez dis.kompart,miniinv.v-radio.	5b211.6	Opak.revizia s čiastoč.resek.prišt.tel.,elektroneurostim.
5b140.74	Tyreidekt.bez odstr.prištít.tel.bez dis.kompart,esk.asist.	5b211.x	Opak.revizia s čiastoč.resek.prišt.tel.,ostatné
5b140.75	Tyreidekt.bez odstr.prištít.tel.bez dis.kompart,esk.radioas.	5b21x.0	Iná parciál.res.prišt.tel.,štan.
5b140.76	Tyreidekt.b.odstr.prištít.tel.bez dis.kompart.,s el-neuros.	5b21x.1	Iná parciál.res.prišt.tel.,miniinv.videoas.
5b140.80	Tyreidekt.bez odstr.prištít.tel.s diskciou ce.k.s el-neurost.	5b21x.2	Iná parciál.res.prišt.tel.,miniinv.radioas.
5b140.81	Tyreidekt.b.odst.prišt.tel.s disk.ce.k. a krč.disk.later.komp	5b21x.3	Iná parciál.res.prišt.tel.,miniinv.video-radioas.
5b140.8x	Tyreidekt.bez odstr.prištít.tel.s disk.ce.k.,ostatné	5b21x.4	Iná parciál.res.prišt.tel.,endoskop.as.
5b140.x	Tyreidektómia bez odstr.prišt.t:ostatné	5b21x.5	Iná parciál.res.prišt.tel.,endoskop.radioasist.
5b141.70	Tyreidekt.s odst.prištít.tel.bez diskcie kompart.,štan.	5b21x.6	Iná parciál.res.prišt.tel.,elektroneurostim.
5b141.71	TTE s odst.prištít.tel.bez disk.kompart.,miniinv.videoas	5b21x.x	Iná parciál.res.prišt.tel.,ostatné
5b141.72	TTE s odst.prištít.tel.bez diskcie kompart.,miniinv.radioas.	5b220.0	Paratyreidektómia bez reimplantácie, štan.
5b141.73	TTE s odst.prištít.tel.bez diskcie kompart.,miniinv.v-radioas.	5b220.1	Paratyreidektómia bez reimpl.,miniinv.videoas.
5b141.74	Tyreidekt.s odst.prištít.tel.bez diskcie kompart.,esk.asist.	5b220.2	Paratyreidektómia bez reimpl.,miniinv.radioas.
5b141.75	TTE s odst.prištít.tel.bez diskcie kompart.,esk.radioas.	5b220.3	Paratyreidektómia bez reimpl.,miniinv.video-radioas.
5b141.76	TTE s odst.prištít.tel.bez diskcie kompart.,s elektroneuros.	5b220.4	Paratyreidektómia bez reimpl.,endoskop.asistovaná
5b141.7x	Tyreidekt.s odst.prištít.tel.bez diskcie kompart., ostatné	5b220.5	Paratyreidektómia bez reimpl.,endoskop.radioasist.
5b141.80	TTE s ods.prišt.t. a s dis.ce.k. a krč.dis.lat.komp.LU, štan.	5b220.6	Paratyreidektómia bez reimpl.,elektroneurostim.
5b141.81	TTE s ods.prišt.t. a s dis.ce.k. a krč.dis.lat.komp.LU,miniinv.v.	5b220.x	Paratyreidektómia bez reimplantácie:ostatné
5b141.82	TTE s ods.prišt.t. a s dis.ce.k. a krč.dis.lat.komp.LU, miniinv.r.	5b221.0	Paratyreidektómia s reimpl(autotranspl),štan.
5b141.83	TTE s ods.prišt.t. a s dis.ce.k. a krč.dis.lat.k.LU, miniinv.v-radioa	5b221.1	Paratyreidektómia s reimpl.,miniinv.videoas.
5b141.84	TTE s ods.prišt.t. a s dis.ce.k. a krč.dis.lat.komp.LU, esk.asist.	5b221.2	Paratyreidektómia s reimpl.,miniinv.radioas.
5b141.85	TTE s ods.prišt.t. a s dis.ce.k. a krč.dis.lat.komp.LU, esk.radioas.	5b221.3	Paratyreidektómia s reimpl.,miniinv.video-radioas.
5b141.86	TTE s ods.prišt.t. a s dis.ce.k. a krč.dis.lat.komp.LU, s el.neuros.	5b221.4	Paratyreidektómia s reimpl(autotranspl):ESK asus.
5b141.8x	TTE s ods.prišt.t. a s dis.ce.k. a krč.dis.lat.komp.LU, ostatné	5b221.5	Paratyreidektómia s reimpl.,endoskop.radioasist.
5b143.0	Opakovaná revizia krku s tyreidektómiov,štan.	5b221.6	Paratyreidektómia s reimpl.,elektroneurostim.
5b143.1	Opak.revizia krku s tyreidekt.,miniinv.videoas.	5b221.x	Paratyreidektómia s reimplantáciou(autotranspl),ost
5b143.2	Opak.revizia krku s tyreidekt.,miniinv.radioas.	5b230.0	Excizia chor.tk.prišt.t.sternotómiov,štan.

5b230.1	Excízia chor.tk.prišt.t.sternotómioi,miniinv.videoas.	5b232.1	Paratyreoidektómia stern.s reimpl.,miniinv.videoas.
5b230.2	Excízia chor.tk.prišt.t.sternotómioi,miniinv.radioas.	5b232.2	Paratyreoidektómia stern.s reimpl.,miniinv.radioas.
5b230.3	Excízia chor.tk.prišt.t.sternotóm.,miniinv.video-radioas.	5b232.3	Paratyreoidektómia stern.s reimpl.,miniinv.video-radioas.
5b230.4	Excízia chor.tk.prišt.t.sternotómioi,endokop.asistovaná	5b232.4	Paratyreoidektómia stern.s reimpl.,endokop.as.
5b230.5	Excízia chro.tk.prišt.t.sternotómioi,endoskop.radioasist.	5b232.5	Paratyreoidektómia stern.s reimpl.,endoskop.radioasist.
5b230.6	Excízia chor.tk.prišt.t.sternotómioi,elektroneurostim.	5b232.6	Paratyreoidektómia stern.s reimpl.,elektroneurostim.
5b230.x	Excízia chor.tk.prišt.t.sternotómioi,ostatné	5b232.x	Paratyreoidektómia stern.s reimplantáciou,ostatné
5b231.0	Paratyreoidektómia stern.bez reimplantácie,štand.	5b233.1	Exstirpácia nádoru prítitného teleska, laparotomicky
5b231.1	Paratyreoidektómia stern.bez reimplantácie,miniinv.videoas	5b23x.0	Iné OP na prít.t.sternotómioi,štandard.
5b231.2	Paratyreoidektómia stern.bez reimplantácie,miniinv.radioas	5b23x.1	Iné OP na prít.t.sternotómioi,miniinv.videoas.
5b231.3	Paratyreoidektómia stern.bez reimpl.,miniinv.video-radioas	5b23x.2	Iné OP na prít.t.sternotómioi,miniinv.radioas.
5b231.4	Paratyreoidektómia stern.bez reimplant.,endoskop.asist.	5b23x.3	Iné OP na prít.t.sternotómioi,miniinv.video-radioas.
5b231.5	Paratyreoidektómia stern.bez reimplant.,endoskop.radioas	5b23x.4	Iné OP na prít.t.sternotómioi,endoskop.as.
5b231.6	Paratyreoidektómia stern.bez reimpl.,elektroneurostim.	5b23x.5	Iné OP na prít.t.sternotómioi,endoskop.radioasist.
5b231.x	Paratyreoidektómia stern.bez reimplantácie,ostatné	5b23x.6	Iné OP na prít.t.sternotómioi,elektroneurostim.
5b232.0	Paratyreoidektómia stern.s reimplantáciou,štand.	5b23x.x	Iné OP na prít.t.sternotómioi,ostatné

**Výkon L09-7**

5o10a.x↔ Dilatácia zúž.nefrostom.kanála:ostatné

**ADRG L10** **Rekonýtrukcia mo ového mechúra a kontinentný Pouch pri nádore bez multiviscerálneho výkonu alebo výkonov na obli kách, mo ovode a na mo ovom mechúre pri nádore, vek < 19 rokov alebo s ve mi ačkými CC alebo kombinovaný výkon s ve kým výkonom na reve**

Výk. v tabu ke L02-5 a HDg v tabu ke L02-1 alebo výk. v tabu ke L10-1 a (výk. v tabu ke L03-1 a výk. v tabu ke L03-2 alebo HDg v tabu ke L02-1 a výk. v tabu ke L03-3 a (Vek < 19 r. alebo PCCL > 3) alebo výk. v tabu ke L03-4 a PCCL > 3)

**DRG L10Z** **Rekonýtrukcia mo ového mechúra a kontinentný Pouch pri nádore bez multiviscerálneho výkonu alebo výkonov na obli kách, mo ovode a na mo ovom mechúre pri nádore, vek < 19 rokov alebo s ve mi ačkými CC alebo kombinovaný výkon s ve kým výkonom na reve**

**Hlavná diagnóza L02-1**

Pozri stranu 356.

**Výkon L02-5**

Pozri stranu 356.

**Výkon L10-1**

5n230.0	Segmentárna resekcia duodena:lpt.	5n240.02	Parc.segm.res hr.čr:laparotom.s enterostóm.a slep.uzav
5n230.2	Segmentárna resekcia duodena:lsk.	5n240.03	Parc.segm.res hr.čr:laparotom.s 2 enterostóm.
5n230.4	Segmentárna resekcia duodena:konv.lsk.-lpt.	5n240.04	Parc.segm.res hr.čr:laparotom.s anast.a an.praet.natur
5n231.0	Segmentárna resekcia jejuna:lpt.	5n240.21	Parciál.segment.res.hr.čreva:laparoskop.s anast.
5n231.2	Segmentárna resekcia jejuna:lsk.	5n240.25	Parciál.segment.res.hr.čreva:lsk.s enterostóm.
5n231.4	Segmentárna resekcia jejuna:konv.lsk.-lpt.	5n240.4	Parciál.segment.res.hr.čreva:konverzia lsk.-lpt.
5n232.0	Segmentárna resekcia ilea:lpt.	5n240.x	Parciál.segment.res.hr.čreva:ostatné
5n232.2	Segmentárna resekcia ilea:lsk.	5n242.01	Parc.ileocek.res.hr.čr:laparotom.s anast.
5n232.4	Segmentárna resekcia ilea:konv.lsk.-lpt.	5n242.02	Parc.ileocek.res.hr.čr:lpt.s enterostóm.a slep.uz.
5n233.0	Viacnásob.segmentárna resekcia tenk.čr:lpt.	5n242.03	Parc.ileocek.res.hr.čr:lpt.s 2 enterostóm.
5n233.2	Viacnásob.segmentárna resekcia tenk.čr:lsk.	5n242.04	Parc.ileocek.res.hr.čr:lpt.s anast.a an.praet.
5n233.4	Viacnásob.segmentár.resekcia tenk.čr:konver.lsk.-lpt.	5n242.21	Parc.ileocekál.res.hr.čreva:laparoskop.s anast.
5n234.0	Parciálna resekcia duodena:lpt.	5n242.25	Parc.ileocekál.res.hr.čreva:laparoskop.s enterost.
5n234.2	Parciálna resekcia duodena:lsk.	5n242.31	Parc.ileoc.resek.hrubého čreva, robot.s anast.
5n234.4	Parciálna resekcia duodena:konv.lsk.-lpt.	5n242.4	Parc.ileocekál.res.hr.čreva:konv.lsk.-lpt.
5n235.0	Parciálna resekcia jejuna:lpt.	5n242.x	Parc.ileocekál.resekcia.hr.čreva:ostatné
5n235.2	Parciálna resekcia jejuna:lsk.	5n243.0	Parciálna resekcia caeca:lpt.
5n235.4	Parciálna resekcia jejuna:konv.lsk.-lpt.	5n243.2	Parciálna resekcia caeca:lsk.
5n236.0	Parciálna resekcia ilea:lpt.	5n243.4	Parciálna resekcia caeca:konv.lsk.-lpt.
5n236.2	Parciálna resekcia ilea:lsk.	5n244.01	Pravostr.hemikolektómia:laparotom.s anast.
5n236.4	Parciálna resekcia ilea:konv.lsk.-lpt.	5n244.02	Pravostr.hemikolektómia:lpt.s enterostóm.a slep.uz.
5n238	Res.tenk.čr.,odstr.transplantátu použitého z tenk.čr.	5n244.03	Pravostr.hemikolektómia:lpt.s 2 enterostóm.
5n240.01	Parciál.segment.resekcia hr.čr:laparotomicky s anast.	5n244.04	Pravostr.hemikolektómia:lpt.s anast.a an.praet.

5n244.21	Pravostr.hemikolektómia:lsk s anast.	5n251.36	Totálna proktokolektómia, roboticky s anastomózou a rezervoárom
5n244.25	Pravostr.hemikolektómia:lsk s enterostómiou	5n251.38	Totálna proktokolektómia, roboticky s ileostómiou
5n244.31	Pravostranná hemikolektómia, roboticky s anastomózou	5n251.4	Tot.proktokolektómia:konverzia lsk.-lpt.
5n244.35	Pravostranná hemikolektómia, roboticky s enterostómiou	5n251.x	Tot.proktokolektómia:ost.
5n244.4	Pravostr.hemikolektómia:konv.lsk.-lpt.	5n252.02	T.kolekt.s proktomusekt:o.ch.s ilrekt.anast.a rezerv.(Pouch)
5n244.x	Pravostr.hemikolektómia:ost.	5n252.03	T.kolekt.s proktomusekt:o.ch.s ilrek.anast.b.rez.(Pouch)
5n245.01	Parciál.res.colon transversum:laparotom.s anast.	5n252.04	T.kolekt.s proktomusekt:o.ch.s ilan.anast.a rez.(Pouch)
5n245.02	Parciál.res.colon transversum:lpt.s enterostóm.a slep.uz.	5n252.05	T.kolekt.s proktomusekt:o.ch.s ilanal.anst.b.rez.(Pouch)
5n245.03	Parciál.res.colon transversum:lpt.s 2 enterostóm.	5n252.08	Tot.kolektómia s proktomukosektómiou:otv.ch.s ileostómiou
5n245.04	Parciál.res.colon transversum:lpt.s anast.a an.praet.	5n252.26	Tot.kolekt.s proktomukosekt:lsk s anast.a rezerv.(Pouch)
5n245.21	Parciál.res.colon transversum:lsk s anast.	5n252.27	Tot.kolekt.s proktomukosekt:lsk s anast.bez rzv.(Pouch)
5n245.25	Parciál.res.colon transversum:lsk s enterostómiou	5n252.28	Tot.kolektómia s proktomukosekt:lsk s ileostómiou
5n245.31	Parciálna resekcia colon transversum, roboticky s anastomózou	5n252.4	Tot.kolektómia s proktomukosektómiou:konver.lsk.-lpt.
5n245.4	Parciál.res.colon transversum:konv.lsk.-lpt.	5n252.x	Tot.kolektómia s proktomukosektómiou:ost.
5n245.x	Parciál.resekcia colon transversum:ost.	5n25x.02	Iná tot.kolekt.a proktokolekt:otv.ch.s ileorek.anast.a rezerv.
5n246.01	Ľavostr.hemikolektómia:laparotom.s anast.	5n25x.03	Iná tot.kolekt.a proktokolekt:otv.ch.s ileor.anast.bez rezerv.
5n246.02	Ľavostr.hemikolektómia:lpt.s enterostóm.a slep.uz.	5n25x.04	Iná tot.kolekt.a proktokolekt:otv.ch.s ileoan.anast.a s rezerv
5n246.03	Ľavostr.hemikolektómia:lpt.s 2 enterostóm.	5n25x.05	Iná tot.kolekt.a proktokolekt:otv.ch.s ileoan.anast.bez rezerv
5n246.04	Ľavostr.hemikolektómia:lpt.s anast.a an.praet.	5n25x.08	Iná tot.kolektómia a proktokolektómia:otv.ch.s ileostómiou
5n246.21	Ľavostr.hemikolektómia:lsk s anast.	5n25x.26	Iná tot.kolekt.a proktokolekt:lsk s anast.a rezerv.
5n246.25	Ľavostr.hemikolektómia:lsk s enterostómiou	5n25x.27	Iná tot.kolekt.a proktokolekt:lsk.s anast.bez rezerv.
5n246.31	Ľavostranná hemikolektómia, roboticky s anastomózou	5n25x.28	Iná tot.kolekt.a proktokolekt:lsk.s ileost
5n246.35	Ľavostranná hemikolektómia, roboticky s enterostómiou	5n25x.4	Iná tot.kolektómia a proktokolektómia:konver.lsk.-lpt.
5n246.4	Ľavostr.hemikolektómia:konv.lsk.-lpt.	5n25x.x	Iná tot.kolektómia a proktokolektómia:ost.
5n246.x	Ľavostr.hemikolektómia:ost.	5n270.01	Rozš.pravos.hemikol.otvor.chirur.s anast.
5n247.01	Parc.res.colon sigmoideum:laparotom.s anast.	5n270.02	Rozš.pravos.hemikol.otvor.chirur.s enteros.a slepým uzáv.
5n247.02	Parc.res.colon sigmoideum:lpt.s enterostóm.a slep.uz.	5n270.03	Rozš.pravos.hemikol.otvor.chirur.s dvomi enteros.
5n247.03	Parc.res.colon sigmoideum:lpt.s 2 enterostóm.	5n270.04	Rozš.pravos.hemikol.otvor.chirur.s anast.anus praeter
5n247.04	Parc.res.colon sigmoideum:lpt.s anast.a an.praet.	5n270.20	Rozš.pravos.hemikol.laparos.bez anast.
5n247.21	Parc.res.colon sigmoideum:lsk s anast.	5n270.21	Rozšírená pravostranná hemikolektómia, laparoskopicky s anastomózou
5n247.25	Parc.res.colon sigmoideum:lsk s enterostómiou	5n270.30	Rozšírená pravostranná hemikolektómia, roboticky bez anastomózy
5n247.31	Parciálna resekcia colon sigmoideum, roboticky s anastomózou	5n270.31	Rozšírená pravostranná hemikolektómia, roboticky s anastomózou
5n247.4	Parc.res.colon sigmoideum:konv.lsk.-lpt.	5n270.4	Rozš.pravos.hemikol.konv.z laparos.na lapar.
5n247.x	Parc.res.colon sigmoideum:ost.	5n270.x	Rozšírená pravostranná hemikolektómia, ostatné
5n248.01	Res.viac.sused.č.hr.čr[subst.res.hr.č.]:lpt.s anast.	5n271.01	Rozš.ľavos.hemikol.otvor.chirur.s anast.
5n248.02	Res.viac.sused.č.hr.čr[subst.res.hr.č.]:lpt.s enterost.sl.u.	5n271.02	Rozš.ľavos.hemikol.otvor.chirur.s enteros.a slepým uzáv.
5n248.03	Res.viac.sused.č.hr.čr[subst.res.hr.č.]:lpt.s 2 enterost.	5n271.03	Rozš.ľavos.hemikol.otvor.chirur.s dvomi enteros.
5n248.04	Res.viac.sused.č.hr.čr[subst.res.hr.č.]:lpt.s anast.a an.praet.	5n271.04	Rozš.ľavos.hemikol.otvor.chirur.s anast.anus praeter
5n248.21	Res.viac.sused.č.hr.čr[subst.res.hr.č.]:lsk s anast.	5n271.20	Rozšírená ľavostranná hemikolektómia, laparoskopicky bez anastomózy
5n248.25	Res.viac.sused.č.hr.čr[subst.res.hr.č.]:lsk s enterost.	5n271.21	Rozšírená ľavostranná hemikolektómia, laparoskopicky s anastomózou
5n248.31	Resek.viac.sused.časti hrubého čreva, robot.s anast.	5n271.30	Rozšírená ľavostranná hemikolektómia, roboticky bez anastomózy
5n248.35	Resek.viac.sused.časti hrubého čreva, robot.s enteros.	5n271.31	Rozšírená ľavostranná hemikolektómia, roboticky s anastomózou
5n248.4	Res.viac.sused.č.hr.čr[subst.res.hr.č.]:konv.lsk.-lpt.	5n271.4	Rozš.ľavos.hemikol.konv.z laparos.na lapar.
5n248.x	Res.viac.sused.č.hr.čr[subst.res.hr.č.]:ost.	5n271.x	Rozšírená ľavostranná hemikolektómia, ostatné
5n24x.01	Iná parc.res.hr.čreva:laparot.s anast.	5n272.01	Rozš.subtot.resek.hrubého čreva, otvor.chirur.s anast.
5n24x.02	Iná parc.res.hr.čreva:lpt.s enterostóm.a slep.uz.	5n272.02	Roz.sub.res.hrub.črev.otv.chir.s ent.a slep.uzáv.
5n24x.03	Iná parc.res.hr.čreva:laparot.s 2 enterost.	5n272.03	Rozš.subtot.resek.hrubého čreva, otvor.chirur.s dvomi enteros.
5n24x.04	Iná parciál.resekcia hr.čreva:laparot.s anast.a an.praet.	5n272.04	Rozš.subtot.resek.hrubého čreva, otvor.chirur.s anast.anus praeter
5n24x.21	Iná parc.res.hr.čreva:lsk s anast.	5n272.20	Rozš.subtot.resek.hrubého čreva, laparos.bez anast.
5n24x.25	Iná parc.res.hr.čreva:lsk s enterost.	5n272.21	Rozš.subtot.resek.hrubého čreva, laparos.s anast.
5n24x.4	Iná parc.res.hr.čreva:konv.lsk.-lpt.	5n272.30	Rozš.subtot.resek.hrubého čreva, robot.bez anast.
5n24x.x	Iná parciál.resekcia hrubého čreva:ost.	5n272.31	Rozš.subtot.resek.hrubého čreva, robot.s anast.
5n250.02	Tot.kolektómia:otv.chir.s ileorek.anast.a rz.(Pouch)	5n272.4	Rozš.subtot.resek.hrubého čreva, konv.z laparos.na lapar.
5n250.03	Tot.kolektómia:otv.chir.s ileorek.anast.bez rz.(Pouch)	5n272.x	Rozšírená subtotálna resekcia hrubého čreva, ostatné
5n250.04	Tot.kolektómia:otv.chir.s ileoanál.anast.a rz.(Pouch)	5n273.01	Rozšírená kolektómia, otvorene chirurgicky s anastomózou
5n250.05	Tot.kolektómia:otv.chir.s ileoanál.anast.bez rz.(Pouch)	5n273.02	Rozš.kolek.otvor.chirur.s enteros.a slepým uzáv.
5n250.08	Tot.kolektómia:otv.ch.s ileostómiou	5n273.03	Rozšírená kolektómia, otvorene chirurgicky s dvomi enterostómiami
5n250.26	Tot.kolektómia:lsk. s anast.a rezervoárom(Pouch)	5n273.04	Rozš.kolek.otvor.chirur.s anast.anus praeter
5n250.27	Tot.kolektómia:lsk. s anast.bez rezervoáru(Pouch)	5n273.20	Rozšírená kolektómia, laparoskopicky bez anastomózy
5n250.28	Tot.kolektómia:laparoskopicky s ileostómiou	5n273.21	Rozšírená kolektómia, laparoskopicky s anastomózou
5n250.4	Tot.kolektómia:konverzia lsk.-lpt.	5n273.30	Rozšírená kolektómia, roboticky bez anastomózy
5n250.x	Tot.kolektómia:ostatné		
5n251.02	Tot. proktokolektómia:otv.chir.s ileorek.anst.a rz.(Pouch)		
5n251.03	Tot.proktokolekt.:otv.chir.s ileorek.anst.bez rz.(Pouch)		
5n251.04	Tot.proktokolektómia:otv.chir.s ileoanál.anst.a rz.(Pouch)		
5n251.05	Tot.kolektómia:otv.chir.s ileoanál.anst.bez rz.(Pouch)		
5n251.08	Tot.proktokolektómia:otv.ch.s ileostómiou		
5n251.26	Tot.proktokolektómia:lsk.s anast.a rezervoárom(Pouch)		
5n251.27	Tot.proktokolekt.:lsk.s anast.bez rezervoáru(Pouch)		
5n251.28	Tot.proktokolektómia:laparoskopicky s ileostómiou		

5n273.31	Rozšírená kolektómia, roboticky s anastomózou	5n284.x	Rozšírená proktokolektómia s odstránením susedných orgánov, ostatné
5n273.4	Rozšírená kolektómia, konverzia z laparoskopie na laparotómiu	5n285.01	Rozš.resek.colon sigmoi.s odst.sused.orgán.otvor.chirur. s anast.
5n273.x	Rozšírená kolektómia, ostatné	5n285.02	Roz.res.colon sig.s od.sus.org.otv.chir. s ent.a slep.uzáv.
5n274.01	Rozšírená proktokolektómia, otvorene chirurgicky s anastomózou	5n285.03	Roz.res.colon sig.s od.sus.org.otv.chir. s dvomi ent.
5n274.02	Rozš.proktokol.otvor.chirur. s enteros.a slepým uzáv.	5n285.04	Roz.res.colon sig.s od.sus.org.otv.chir. s anas.anus prae.
5n274.03	Rozš.proktokol.otvor.chirur. s dvomi enteros.	5n285.20	Rozš.resek.colon sigmoi.s odst.sused.orgán.laparos.bez anast.
5n274.04	Rozš.proktokol.otvor.chirur. s anast.anus praeter	5n285.21	Rozš.resek.colon sigmoi.s odst.sused.orgán.laparos.s anast.
5n274.20	Rozšírená proktokolektómia, laparoskopicky bez anastomózy	5n285.4	Rozš.resek.colon sigmoi.s odst.sused.orgán.konv.z laparos.na lapar.
5n274.21	Rozšírená proktokolektómia, laparoskopicky s anastomózou	5n285.x	Rozš.resek.colon sigmoi.s odst.sused.orgán.ostatné
5n274.4	Rozšírená proktokolektómia, konverzia z laparoskopie na laparotómiu	5n28x.x	Iná rozš.resek.hrubého čreva s odst.sused.orgán.ostatné
5n274.x	Rozšírená proktokolektómia, ostatné	5n300.0	Vytv.dvojložk.jejunostómie ako samost.v:lpt.
5n275.01	Rozš.resek.colon sigmoi.otvor.chirur. s anast.	5n300.2	Vytv.dvojložk.jejunostómie ako samost.v:lsk.
5n275.02	Rozš.resek.colon sigmoi.otvor.chirur. s enteros.a slepým uzáv.	5n300.4	Vytv.dvojložk.jejunostómie ako samost.v:konver.lsk-lpt
5n275.03	Rozš.resek.colon sigmoi.otvor.chirur. s dvomi enteros.	5n301.0	Vyt.dvojložk.ileostómie ako sam.v:lpt.
5n275.04	Rozš.resek.colon sigmoi.otvor.chirur. s anast.anus praeter	5n301.2	Vyt.dvojzl.ileostómie ako sam.výk:lsk.
5n275.20	Rozšírená resekcia colon sigmoideum, laparoskopicky bez anastomózy	5n301.4	Vyt.dvojzl.ileostómie ako sam.v: konver.lsk-lpt
5n275.21	Rozšírená resekcia colon sigmoideum, laparoskopicky s anastomózou	5n302.0	Vyt.dvojzl.ascendostómie ako sam.výk:lpt.
5n275.30	Rozšírená resekcia colon sigmoideum, roboticky bez anastomózy	5n302.2	Vyt.dvojložk.ascendostómie ako sam.v:lsk.
5n275.31	Rozšírená resekcia colon sigmoideum, roboticky s anastomózou	5n302.4	Vyt.dvojzl.ascendostómie ako sam.v:konver.lsk-lpt.
5n275.4	Rozš.resek.colon sigmoi.konv.z laparos.na lapar.	5n303.0	Vyt.dvojzl.transverzostómie ako sam.výk:lpt.
5n275.x	Rozšírená resekcia colon sigmoideum, ostatné	5n303.2	Vyt.dvojložk.transverzostómie ako sam.v:lsk.
5n27x.x	Iná rozšírená resekcia colon sigmoideum, ostatné	5n303.4	Vyt.dvojzl.transverzostómie ako sam.v:konver.lsk-lpt.
5n280.01	Rozš.pravos.hemikol.s odst.sused.orgán.otvor.chirur.s anast.	5n304.0	Vyt.dvojzl.descendostómie ako sam.výk:lpt.
5n280.02	Roz.prav.hem.s od.sus.org.otv.chir.s ent.a slep.uzáv.	5n304.2	Vyt.dvojložk.descendostómie ako sam.v:lsk.
5n280.03	Roz.prav.hem.s od.sus.org.otv.chir.s dvomi ent.	5n304.4	Vyt.dvojzl.descendostómie ako sam.v:konver.lsk-lpt
5n280.04	Roz.prav.hem.s od.sus.org.otv.chir.s anas.anus prae.	5n305.0	Vyt.dvojzl.sigmoideostómie ako sam.v:lpt.
5n280.20	Rozš.pravos.hemikol.s odst.sused.orgán.laparos.bez anast.	5n305.2	Vyt.dvojzl.sigmoideostómie ako sam.výk:lsk.
5n280.21	Rozš.pravos.hemikol.s odst.sused.orgán.laparos.s anast.	5n305.4	Vyt.dvojzl.sigmoideostómie ako sam.v:konver.lsk-lpt
5n280.4	Rozš.pravos.hemikol.s odst.sused.orgán.konv.z laparos.na lapar.	5n30x.0	Vytv.dvojložk.enterost.ako samost.v:ost:lpt.
5n280.x	Rozš.pravos.hemikol.s odst.sused.orgán.ostatné	5n30x.2	Vytv.dvojzl.enterost.ako samost.výk:ost:lsk.
5n281.01	Rozš.lavos.hemikol.s odst.sused.orgán.otvor.chirur.s anast.	5n30x.4	Vytv.dvojzl.enterost.ako samost.v:ost:konver.lsk-lpt.
5n281.02	Roz.lav.hem.s od.sus.org.otv.chir.s ent.a slep.uzáv.	5n310.0	Vytv.terminál.caecumstómie ako samost.výk:lpt.
5n281.03	Rozš.lavos.hemikol.s odst.sused.orgán.otvor.chirur.s dvomi enteros.	5n310.2	Vytv.terminál.caecumstómie ako samost.výk:lsk.
5n281.04	Roz.lav.hem.s od.sus.org.otv.chir.s anas.anus prae.	5n310.4	Vytv.terminál.caecumstómie ako samost.v:konver.lsk.-lpt.
5n281.20	Rozš.lavos.hemikol.s odst.sused.orgán.laparos.bez anast.	5n311.0	Vytv.terminál.ascendostómie ako samost.v:lpt.
5n281.21	Rozš.lavos.hemikol.s odst.sused.orgán.laparos.s anast.	5n311.2	Vytv.terminál.ascendostómie ako samost.v:lsk.
5n281.4	Rozš.lavos.hemikol.s odst.sused.orgán.konv.z laparos.na lapar.	5n311.4	Vytv.terminál.ascendostómie ako sam.v:konv.lsk.-lpt
5n281.x	Rozš.lavos.hemikol.s odst.sused.orgán.ostatné	5n312.0	Vytv.terminál.transverzostómie ako samost.v:lpt.
5n282.01	Roz.sub.res.hrub.čreva s od.sus.org.otv.chir.s anas.	5n312.2	Vytv.terminál.transverzostómie ako samost.v:lsk.
5n282.02	Roz.sub.res.hrub.čreva s od.sus.org.otv.chir.s ent.a slep.uzáv.	5n312.4	Vytv.termin.transverzostómie ako sam.v:konv.lsk.-lpt
5n282.03	Roz.sub.res.hrub.čreva s od.sus.org.otv.chir.s dvomi ent.	5n313.0	Vytv.termin.descendostómie ako samost.v:lpt.
5n282.04	Roz.sub.res.hrub.čreva s od.sus.org.otv.chir.s anas.anus prae.	5n313.2	Vytv.termin.descendostómie ako samost.v:lsk.
5n282.20	Roz.sub.res.hrub.čreva s od.sus.org.lap.bez anas.	5n313.4	Vytv.terminál.descendostómie ako sam.v:konv.lsk.-lpt
5n282.21	Rozš.subtot.resek.hrubého čreva s odst.sused.orgán.laparos.s anast.	5n314.0	Vytv.termin.sigmoideostómie ako samost.v:lpt.
5n282.4	Roz.sub.res.hrub.čreva s od.sus.org.konv.z lap.na lap.	5n314.2	Vytv.termin.sigmoideostómie ako samost.v:lsk.
5n282.x	Rozš.subtot.resek.hrubého čreva s odst.sused.orgán.ostatné	5n314.4	Vytv.termin.sigmoideostómie ako sam.v:konv.lsk.-lpt
5n283.01	Rozš.kolek.s odst.sused.orgán.otvor.chirur.s anast.	5n315.0	Vytv.termin.ileostómie ako samost.v:lpt.
5n283.02	Rozš.kolek.s odst.sused.orgán.otvor.chirur.s enteros.a slepým uzáv.	5n315.2	Vytv.termin.ileostómie ako samost.v:lsk.
5n283.03	Rozš.kolek.s odst.sused.orgán.otvor.chirur.s dvomi enteros.	5n315.4	Vytv.terminál.ileostómie ako sam.v:konv.lsk.-lpt.
5n283.04	Rozš.kolek.s odst.sused.orgán.otvor.chirur.s anast.anus praeter	5n31x.0	Vytvorenie terminálnej enterostómie ako samost.v:ost:lpt.
5n283.20	Rozš.kolek.s odst.sused.orgán.laparos.bez anast.	5n31x.2	Vytvorenie terminálnej enterostómie ako samost.v:ost.lsk.
5n283.21	Rozš.kolek.s odst.sused.orgán.laparos.s anast.	5n31x.4	Vytv.terminál.enterostómie-sam.v:ost.konver.lsk.-lpt.
5n283.4	Rozš.kolek.s odst.sused.orgán.konv.z laparos.na lapar.	5n34a.0	Longitudinálne predĺženie čreva podľa Bianchiho
5n283.x	Rozšírená kolektómia s odstránením susedných orgánov, ostatné	5n420.01	Pred.manžet.[segm]res.konečn.s uch.sfin:o.ch.s anast.
5n284.01	Rozš.proktokol.s odst.sused.orgán.otvor.chirur.s anast.	5n420.02	Pred.manžet.[segm]res.koneč.s uch.sfin:o.ch.s enterst.a sl.uz
5n284.02	Roz.prok.s od.sus.org.otv.chir. s ent.a slep.uzáv.	5n420.21	Pred.manžet.[segm]res.koneč.s uch.sfin:lsk.s anst.
5n284.03	Rozš.proktokol.s odst.sused.orgán.otvor.chirur. s dvomi enteros.	5n420.22	Pred.manžet.res.[segj]konečn.s uch.sfin:lsk.s eneterst.,sl.uz
5n284.04	Roz.prok.s od.sus.org.otv.chir. s anas.anus prae.	5n420.x	Pred.manžet.[segm]res.konečn.s uch.sfin:lsk.ost.
5n284.20	Rozš.proktokol.s odst.sused.orgán.laparos.bez anast.	5n421.01	Zad.manžet.[segm]res.konečn.s uch.sfin:otv.ch.s anast.
5n284.21	Rozš.proktokol.s odst.sused.orgán.laparos.s anast.	5n421.02	Zad.manž.[seg]res.koneč.s uch.sfin:k.o.ch.s enterst.a sl.uz
5n284.4	Rozš.proktokol.s odst.sused.orgán.konv.z laparos.na lapar.	5n421.x	Zad.manžet.[seg]rs.koneč.s uchov.sfin:otv.ch.s anst.
		5n422.01	Tubul.rs.koneč.s uch.sfin.pri ponech.parapr:ot.ch.s anst.
		5n422.02	Tubul.rs.koneč.s uch.sfin.ponech.parapr:ot.ch.s entrst.a sl.u
		5n422.21	Tubul.res.konečn.s uch.sfin.pri ponech.parapr:lsk.s anst.
		5n422.22	Tubul.res.konečn.s uch.sfin.pri ponech.parapr:lsk.s enetrst.
		5n422.7	Tubul.res.konečn.s uch.sfin.pri ponech.parapr:peraná.
		5n422.x	Tubul.res.koneč.s uch.sfin.pri ponech.parapr:ost.

5n423.01	Pred.res.konečníka pri uchovaní sfinkteru:otv.ch.s anst.	5n427.02	Rozš.pr.rs.koneč.s uch.sfin s ods.sused.o:ot.ch.s enterst,sl.uz
5n423.02	Predná res.konečn.pri uchov.sfinkt:otv.ch.s enetrst.a sl.uz.	5n427.21	Rozš.pred.res.konečn.s uch.sfin s odstr.sused.org:lsk.s anast.
5n423.21	Pred.res.konečn.pri uchovaní sfinkteru:lsk.s anast.	5n427.22	Rozš.pred.rs.koneč.s uch.sfin s ods.ss.o:lsk.s enterost.,sl.uz
5n423.22	Pred.res.konečn.pri uch.sfinkt:lsk.s enetrst.a sl.uz.	5n427.31	Roz.pred.res.kon.pri uch.sfin.s ods.sus.org.rob.s anas.
5n423.31	Predná resek.koneč.pri uchov.sfink.robot.s anast.	5n427.32	Roz.pred.res.kon.pri uch.sfin.s ods.sus.org.rob.s ent.a slep.uzáv.
5n423.32	Predná resek.koneč.pri uchov.sfink.robot.s enteros.a slepým uzáv.	5n427.x	Rozšír.pred.res.konečníka s uchov.sfin s odstr.od sused.o:ost.
5n423.x	Predná resekcia konečníka pri uchovaní sfikteru:ost.	5n429.01	Iná res.konečn.pri uchovaní sfikteru:otv.ch.s anast.
5n424.01	Vysoká pred.res.konečníka s uch.sfin:otv.ch.s anast.	5n429.02	Iná res.koneč.pri uchov.sfikteru:otv.ch.s enterost.,sl.uzáv.
5n424.02	Vys.pred.res.koneč.s uch.sfin:otv.ch.s enterost.a sl.uzáv.	5n429.21	Iná res.konečn.pri uchovaní sfikteru:lsk.s enterost.,sl.uzáv.
5n424.21	Vysoká predná res.konečn.pri uchov.sfin:lsk.s anast.	5n429.22	Iná res.konečn.pri uchovaní sfikteru:lsk.s enterost.,sl.uzáv.
5n424.22	Vys.pred.resek.konečn.pri uch.sfin:lsk.s enterost.a sl.uz.	5n429.31	Iná resek.koneč.pri uchov.sfink.robot.s anast.
5n424.31	Vysoká predná resek.koneč.pri uchov.sfink.robot.s anast.	5n429.32	Iná resek.koneč.pri uchov.sfink.robot.s enteros.a slepým uzáv.
5n424.32	Vys.pred.res.kon.pri uch.sfin.rob.s ent.a slep.uzáv.	5n429.x	Iná res.konečn.pri uchovaní sfikteru:ost.
5n424.x	Vysoká predná resekcia konečníka pri uchovaní sfikteru:ost.	5n42a.0	Abdominoperineál.res.konečn.bez zachovania sfinkteru:lpt.
5n425.01	Hlboká pred.res.konečn.s uch.sfin:otv.ch.s anast.	5n42a.2	Abdominoperin.rs.koneč.b.zachov.sfinkteru:komb.otv.ch-lsk.
5n425.02	Hlb.pred.res.konečn.s uch.sfin:otv.ch.s enterost.a sl.uz.	5n42a.5	Abdominop.resek.koneč.bez zachov.sfink.robot.
5n425.21	Hlboká pred.res.konečn.s uch.sfin:lsk.s anst.	5n42a.6	Abdominop.resek.koneč.bez zachov.sfin.s odstr.sused.orgánov
5n425.22	Hlb.pred.res.konečn.s uch.sfin:lsk.s enterost.a sl.uz.	5n42a.8	Abdominop.resek.koneč.bez zachov.sfin.s odstr.sused.orgán.robot.
5n425.31	Hlboká predná resek.koneč.pri uchov.sfink.robot.s anast.	5n42a.x	Abdominoperineál.rs.koneč.bez zachovania sfinkteru:ost
5n425.32	Hlb.pred.res.kon.pri uch.sfin.rob.s ent.a slep.uzáv.	5n42c.1	Abdominosakr.res.koneč.bez zachov.sfinkt:lpt.abdmnsakr
5n425.x	Hlboká predná resekcia konečníka pri uchovaní sfikteru:ost.	5n42c.2	Abdmnsakr.res.koneč.bez zach.sfinkt:komb.lpt-lsk,abdmnsakr
5n426.01	Hlb.pred.rs.konečn.s uchov.sfin s peran.anst:otv.ch.s anst.	5n42c.x	Abdominosakr.res.koneč.bez zachov.sfinkt:ost.
5n426.21	Hlb.pred.res.konečn.s uchov.sfin s peran.anst:lsk.s anst.	5n42d	Abdominosakr.res.koneč.bez zachov.sfinkt s odstr.sused.org
5n426.22	Hlb.re.koneč.pri uch.sf.s peranál.anast.,lsk,esk [TaTME]	5n42e	Sakroperineálna res.konečn.bez zachovania sfinkteru
5n426.31	Hlb.pred.res.kon.pri uch.sfin.s per.anas.rob.s anas.	5n42f	Perineálna res.konečn.bez zachovania sfinkteru
5n426.x	Hlboká pred.res.konečn.s uch.sfin s peranál.anstom:ost.	5n42x	Resekcia konečníka bez zachovania sfinkteru:ostatné
5n427.01	Rozš.pred.rs.koneč.s uch.sfin s odstr.sused.org:otv.ch.s anast		

**Výkon L03-1**

Pozri stranu 358.

**Výkon L03-2**

Pozri stranu 359.

**Výkon L03-3**

Pozri stranu 360.

**Výkon L03-4**

Pozri stranu 363.

**ADRG L11****Komplexné transuretrálne, perkutánne transrenálne a iné retroperitoneálne výkony pomocou extrakorporálnej nárazovovej litotripsie, bez ve mi aýkých CC**

Min. 1 výk. v tabu ke L11-1 a výk. v tabu ke L11-2

**DRG L11Z****Komplexné transuretrálne, perkutánne transrenálne a iné retroperitoneálne výkony pomocou extrakorporálnej nárazovovej litotripsie, bez ve mi aýkých CC****Výkon L11-1**

5o130.†↔	Nefrotómia	5o256.a†↔	Ureterotóm.a odstr.konkrem.s dezintegr.antegr.
5o131.0.†↔	Nefrostómia punkčná	5o256.r†↔	Ureterotóm.a odstr.konkrem.s dezintegr.retrog.
5o131.2.†↔	Nefrostómia:perkut.	5o394.3	Excizia chor.tkaniva z náhradného mechúra:cez stómiu
5o131.3.†↔	Nefrostómia transpl.obličky perkutánna	5o394.t	Excizia chor.tkaniva z náhradného mechúra:transuretr.
5o132.1.†↔	Odstránenie konkrementu z obličky:perkut.	5o394.x	Excizia chor.tkaniva z náhradného mechúra:ost.
5o132.x.†↔	Odstránenie konkrementu z obličky:ostatné	5o900.3†	Perirenál.incizia retroperitoneál.tk:perkut.
5o133.1.†↔	Odstr.konkrem.z obličky dezintegr.[litotripsia]:perkut.	5o900.x†	Perirenál.incizia retroperitoneál.tk:ost.
5o133.x.†↔	Odstr.konkr.z obličky dezintegr.[litotripsia]:ost.	5o901.3†	Perirenál.drenáž retroperitoneál.tk:perkut.
5o134.0.†	Rozšírenie pelviureterálneho prechodu	5o901.x†	Perirenál.drenáž retroperitoneál.tk:ost.
5o134.1.†	Uvoľnenie fixovaného pyeloureterálneho prechodu	5o902.3†	Retroperitoneál.drenáž retroperitoneál.tk:perkutánne
5o134.3.†	Oper.dil.nef.kan.s nal.hrub.nef.ciev.bez ods.alebo s ods.kon.	5o902.x†	Retroperitoneál.drenáž retroperitoneál.tk:iné
5o134.x.†	Oper.na obličke bez odstr.alebo s odstr.konkrem.ostatné	5o903.3†	Panvová drenáž retroperitoneál.tk:perkutánne
5o253.a.†↔	Ureterotóm.a odstr.konkr.pre ureterolit:antegrádne	5o903.x†	Panvová drenáž retroperitoneál.tk:ost.



5o904‡	Rektálna incízia a drenáž panvového abscesu	5o906.x‡	Excízia retroperitoneálneho tkaniva:ost.
5o905.3‡	Excízia perirenálneho tkaniva:perkutánne	5o90x.5‡	Iná incízia a excízia retroperit.tk:perkutánne
5o905.x‡	Excízia perirenálneho tkaniva:iné	5o90x.x‡	Iná incízia a excízia retroperit.tk:ost.
5o906.3‡	Excízia retroperitoneálneho tkaniva:perkután.	5o910‡	Perkutánna drenáž retroperitoneálneho priestoru

**Výkon L11-2**

8c320.1‡↔	Litotripsia konkrementu extrakorporál.ráz.vlnou v močovode	8c323‡	Extrakorporálna litotripsia
8c320.2‡↔	Litotripsia konkrementu extrakorporál.ráz.vlnou v obličke	8c324‡↔	Perkutánna deštrukcia konkrementu v obličke laserom

**ADRG L12****Lie ba žiarením pri ochoreniach a poruchách mo ových orgánov, viac ako jeden ožetrovací de**

Výk. v tabu ke L12-1 a Ožetrovacía doba &gt; 1 d.

**DRG L12Z****Lie ba žiarením pri ochoreniach a poruchách mo ových orgánov, viac ako jeden ožetrovací de****Výkon L12-1**

8m110	RTG terapia	8m165.11	Interstic.brachyt:viacrovinná impl:nizky dávk.prikon[LDR]
8m131.0	Ožarovanie kobaltom:do 2 samostatných polí	8m165.12	Interstic.brachyt:viacrovinná impl:pulzný dávk.prikon[PDR]
8m131.1	Ožarovanie kobaltom:3-4 samostatné polia	8m165.13	Interstic.brachyt:viacrovinná impl:vysoký dávk.prikon[HDR]
8m131.2	Ožarovanie kobaltom:viac ako 4 samostatných polí	8m165.1x	Intersticiál.brachyterapia:viacrovinná implantácia,iné
8m131.4	Ožarovanie kobaltom s 3D plánovaním	8m165.21	Interstic.brachyt.s perman.impl.rádioakt.zfn:do 10 zfn
8m132.00	Ož.urý.do 6 MeV,fot./rých.e.,do 2 sam.ož.polí,bez obr.verif.nas	8m165.22	Interstic.brachyt.s perman.impl.rádioakt.zfn:viac ako 10 zfn
8m132.01	Oža.urý.do 6 MeV,fot./rých.e.do 2 sam.ož.polí,s obr.ver.nas.vr	8m166	Brachyterapia špeciál.aplikátormi
8m132.10	Ožar.urý.do 6 MeV,fot./rých.el.,>2 sam.ož.polia,bez obr.ver.n.	8m167	Odstr.uzavretých žiaričov/neaktív.aplikátorov v anestézii
8m132.11	Ožar.urý.do 6 MeV,fot./rých.e.,>2 sam.ož.polia,s obr.verif.nast	8m16x	Iná brachyterapia uzavretými žiaričmi
8m133.00	Ožar.urý.>6 MeV,fot./rých.el.,do 2 sam.ož.polí,bez obr.ver.nast	8m170.0	Zhotov.a aplikácia povrch.rádioakt.muláže:povrch.žiariče
8m133.01	Ožar.urý.>6 MeV,fotón/rých.e.,do 2 sa.ož.polí,s obr.ver.nast	8m170.1	Zhotov.a apl.povrch.rádioa.muláže:žiar.aplik.nie na povrchu
8m133.10	Ožar.urý.>6 MeV,fot./rých.e.,>2 sa.ož.polia,bez obraz.ver.nast	8m170.2	Zhotovenie a aplikácia povrch.rádioakt.muláže:žiar.čie v oku
8m133.11	Ožar.urý.>6 MeV,fotón/rých.e.,>2 sam.ož.polia,s obr.verif.nast	8m170.x	Zhotovenie a aplikácia povrch.rádioakt.muláže:iné
8m134.0	Ožarovanie urýchlovačom [IMRT/VMAT]	8m171.1	Fixácia jednoduchá
8m134.1	Ožarovanie urýchlovač. [IMRT/VMAT]so sledovaním dých.cyklu	8m171.2	Fixácia stredne náročná
8m13x	Iná vysokovoltová terapia žiarením	8m171.3	Fixácia komplexná
8m140.1	Jednorázové stereotaktické ožarovanie cerebrálne	8m171.4	Nasadenie stereotaktického rámu
8m140.2	Jednorázové stereotaktické ožarovanie extracerebrálne	8m171.x	Konštrukcia a nastavenie fixačných a lieč. pomôcok:ostatné
8m141.1	Frakcionované stereotaktické ožarovanie cerebrálne	8m172.0	1-rázové liečebné pomôcky
8m141.2	Frakcionované stereotaktické ožarovanie extracerebrálne	8m172.10	1-razové lieč.pomôcky:kontr.markery pre verifik.cief.obj.<3ks
8m143	Ožarovanie Gama-nožom	8m172.11	1-razové lieč.pomô:kontrast.markery pre verifik.cief.obj.>3ks
8m144	Polotelové ožarovanie	8m172.20	Jednorázové liečebné pomôcky:plastikové katétre do 10ks
8m145.0	Celotelové ožiarie:celková dávka žiarenia do 4 Gy	8m172.21	Jednorázové liečebné pomôcky:plastikové katétre nad 10ks
8m145.1	Celotelové ožiarie:celková dávka žiarenia od 4 do 10 Gy	8m172.3	1-raz.lieč.pom:plast.ihly pre Fletcher aplik.pre uterovag.apl
8m145.2	Celotelové ožiarie:celková dávka žiarenia 10 a viac Gy	8m180.0	Simulácia ožar.pre exter.rádioterapiu pom.RTG simulátora
8m146	Celokožné ožiarie	8m180.1	Simulácia ožar.pre exter.rádioterapiu pomocou CT simulátora
8m147	Intraoperačné ožarovanie	8m180.x	Simulácia ožarovania pre externú rádioterapiu: iná
8m148	Veľkoobjemové ožarovanie	8m181.0	Simulácia ožarovania pre brachyterapiu pom.RTG simulátora
8m14x	Iné vysokovoltové ožiarovanie	8m181.1	Simulácia ožar.pre brachyterapiu pomocou CT simulátora
8m150.00	Protón.th.do 2 samost.ožar.polí bez obraz.verifikácie	8m181.x	Simulácia ožarovania pre brachyterapiu:ostatné
8m150.01	Protón.th.do 2 samost.ožar.polí s obraz.verifikáciou	8m183.1	Plánovanie ožarov.pre 3D-konformnú rádioterapiu(3D-CRT)
8m150.10	Protón.th.viac ako 2 samost.ožar.polia bez obraz.verifikácie	8m183.2	Plánovanie ožarovania pre intenzitou modulovanú RAT
8m150.11	Protón.terapia > 2 samost.ožar.polia s obraz.verifikáciou	8m183.3	Plánovanie ožarovanie s fúziou CT,MR resp.PET zobrazenia
8m151	Terapia ožarováním uhlíkovými iónmi	8m183.4	Plánovanie ožarovania pre 2D brachyterapiu(RTG snímky)
8m152	Terapia ožarováním inými ťažkými iónmi	8m183.5	Plánovanie ožarovania pre 3D brachyterapiu(CT,MR,USG)
8m161.0	Intrakavitárna intrauterinná brachyterapia	8m183.x	Plánovanie ožarovania,ostatné
8m161.1	Intrakavitárna intravaginálna brachyterapia	8m400.0	Lieč.rádioak.jódom do 1,0 Gbq 131l:b.pod.rekomb.thyreotrop
8m161.2	Intrakavitárna kombinovaná brachyterapia	8m400.1	Lieč.rádioak.jódom do 1,0 Gbq 131l:s pod.rekomb.thyreotrop
8m161.x	Intrakavit.iná brachyter.,okrem intraut.a intravagin.brachyt.	8m401.0	Lieč.rád.jód.od1,0 GBq do5 GBq 131l:b.p.rekombi.thyreotrop
8m162	Intraluminálna brachyterapia	8m401.1	Lieč.rád.jód.od1,0 GBq do5 GBq 131l:s pod.rekombi.thyreotr
8m163.0	Povrch.brachyterapia s využ.štan.aplikátorov	8m402.0	Lieč.rádioak.jód.nad 5 GBq 131l:bez pod.rekombin.thyreotrop
8m163.1	Povrchová brachyter.s využ.individuál.zhotov.aplikátorov	8m402.1	Lieč.rádioak.jódom nad 5 GBq 131l:s pod.rekom.thyreotrop
8m164.1	Perkutánna translúmenová koronárna brachyterapia	8m403	Liečba hyperfunkcie štít.žl.rádiofarmakom frakcion.
8m164.2	Intravaskulárna brachyterapia v iných periférnych cievach	8m404.0	Pod rádioa jódu diag hosp do 1,0 Gbq 131l bez pod rek thy
8m165.01	Interstic.brachyter:1 rovinná impl:nizky dávkový prikon [LDR]	8m404.1	Pod rádioa jódu diag hosp do 1,0 Gbq 131l s pod rek thy
8m165.02	Interstic.brachyt:1 rovinná impl:pulzný dávkový prikon [PDR]	8m411	Rádionuklidová liečba polycytémie vera
8m165.03	Interstic.brachyt:1 rovinná impl:vysoký dávkový prikon [HDR]	8m412	Liečba nádorov značkoványmi monoklonálnymi protilátkami
8m165.0x	Interstic.brachyterapia:1 rovinná implantácia:iné	8m414.1	Rádionuklidová synoviotéza:jedna aplikácia rádiofarmaka

8m414.2	Rádionuklidová synoviortéza:viac aplikácií rádiofarmaka	8m417	Liečba metajodobenzylguanidínom značeným 131-I
8m415	Liečba nádorov pečene rádionuklidmi	8m418.0	Liečba somatostatínovým analógom značeným 90-Y
8m416.01	Selektív.liečba intravaskul.rádionuklid[SIRT]:90-ytrium	8m418.1	Liečba somatostatínovým analógom značeným 177-Lu
8m416.02	Selektív.liečba intravaskul.rádionuklid[SIRT]:188-rénium	8m418.2	Th.otv.rá.i.v.lieč.rá-akt.subs.zamer.rcpt:radrop.DOTA-konj.an.s
8m416.1	Rádionukl.liečba kost.metastáz s rádiofarm.obsah.223Ra	8m418.30	Liečba 177Lu- PSMA [Lutecium]
8m416.2	Rádionukl.liečba kost.metastáz s rádiofarm.obsah.153Sm	8m418.31	Liečba 225Ac- PSMA [Actinium]
8m416.3	Rádionukl.liečba kost.metastáz s rádiofarm.obsah.89Sr	8m419	Intrakavitárna rádionuklidová liečba
8m416.x	Rádionuklidová liečba kostných metastáz:iná	8m41a	Intracerebrálna rádionuklidová liečba

### ADRG L13 Výkony na obličky a močovej rúre a veľké výkony na močovom mechúre pri nádore, vek > 18 rokov, bez kombinovaného výkonu, bez veľkých CC

HDg v tabu ke L02-1 a výk. v tabu ke L03-3

### DRG L13A Výkony na obličky a močovej rúre a veľké výkony na močovom mechúre pri nádore, vek > 18 rokov, bez kombinovaného výkonu, s CC

PCCL > 1

### DRG L13B Výkony na obličky a močovej rúre a veľké výkony na močovom mechúre pri nádore, vek > 18 rokov, bez kombinovaného výkonu, bez CC

#### Hlavná diagnóza L02-1

Pozri stranu 356.

#### Výkon L03-3

Pozri stranu 360.

### ADRG L17 Iné výkony na močovej rúre okrem para-/tetraplégie

Výk. v tabu ke L17-1

### DRG L17A Iné výkony na močovej rúre okrem para-/tetraplégie, vek < 16 rokov

Vek < 16 r.

### DRG L17B Iné výkony na močovej rúre okrem para-/tetraplégie, vek > 15 rokov

### DRG L17J Iné výkony na močovej rúre okrem para-/tetraplégie, vek > 15 rokov, s vybranými výkonmi v JZS

(Výk. v tabu ke L17-2 a Indikácie JZS Urológia A a Vekové ohraničenie JZS alebo výk. v tabu ke L17-3 a Vekové ohraničenie JZS) a výk. v tabu ke L17-4

### DRG L17Q Iné výkony na močovej rúre okrem para-/tetraplégie, vek > 15 rokov, bez vybraných výkonov v JZS

Výk. v tabu ke L17-2 a Indikácie JZS Urológia A a Vekové ohraničenie JZS alebo výk. v tabu ke L17-3 a Vekové ohraničenie JZS

#### Výkon L17-1

5o29d.2	Ureterorenoskopia s odstránením nádoru, retrográdne	5o441	Plastická meatotómia moč.rú:meatoplastika
5o420.0	Excízia chorého tkaniva močovej rúry:otv.chir.	5o442	Meatotómia
5o420.1	Excízia karunkuly chorého tkaniva močovej rúry	5o443	MA- meatal advancement
5o422.2	Resekcia chorého tkaniva močovej rúry:perk-transv.	5o44x	Plastická meatotómia moč.rúry:ost.
5o422.t	Resekcia chorého tkaniva močovej rúry:transuretr.	5o451	Sondáž močovej rúry
5o430.0	Transuretr.inciz.chor.tk.moč.rú.:vn.uretrotóm.b.opt.kontr.	5o452	Dilatácia striktúry močovej rúry
5o430.1	Transuretr.inciz.chor.tk.moč.rú.:vn.uretrotóm.s opt.kontr.	5o45x	Iná operačná dilatácia močovej rúry
5o430.2	Transuretr.inciz.chor.tk.moč.rú.:vnút.uretrotómia,laserom	5o496	Incízia periuretrálneho tkaniva
5o433.0	Tran.inc.chor.tkan.moč.rúry, inc.von.zvie.moč.rúry	5o497	Excízia periuretrálneho tkaniva
5o433.1	Resek.jedného alebo viac.nádorov na vonk.ústí močovej rúry	5o498	Adheziolýza na močovej rúre a periuretrálnom tkanive
5o43x	Transuretr.incízia chor.tk.moč.rúry:ost.	5o950.1	Parauret.instilač.metódy s použ.dextr-hyalur.gél
5o440	Plastická meatotómia moč.rú:incízia močovej rúry	5o950.2	Parauretrál.instilač.metódy s použ.i.mat.

**Výkon L17-2**

5o29d.2	Ureterorenoskopia s odstránením nádoru, retrográdne	5o441	Plastická meatotómia moč.rú:meatoplastika
5o420.0	Excízia chorého tkaniva močovej rúry:otv.chir.	5o442	Meatotómia
5o420.1	Excízia karunkuly chorého tkaniva močovej rúry	5o443	MA- meatal advancement
5o430.0	Transuretr. inciz. chor. tk. moč. rú.:vn. uretotóm. b. opt. kontr.	5o44x	Plastická meatotómia moč.rúry:ost.
5o430.1	Transuretr. inciz. chor. tk. moč. rú.:vn. uretotóm. s opt. kontr.	5o452	Dilatácia striktúry močovej rúry
5o430.2	Transuretr. inciz. chor. tk. moč. r. :vnút. uretotómia, laserom	5o45x	Iná operačná dilatácia močovej rúry
5o433.0	Tran. inc. chor. tkan. moč. rúry, inc. von. zvie. moč. rúry	5o496	Incízia periuretrálneho tkaniva
5o433.1	Resek. jedného alebo viac. nádorov na vonk. ústí močovej rúry	5o497	Excízia periuretrálneho tkaniva
5o43x	Transuretr. incízia chor. tk. moč. rúry:ost.	5o498	Adheziolýza na močovej rúre a periuretrálnom tkanive
5o440	Plastická meatotómia moč.rú:incízia močovej rúry		

**Výkon L17-3**

5o451 Sondáž močovej rúry

**Výkon L17-4**

5o29d.2	Ureterorenoskopia s odstránením nádoru, retrográdne	5o440	Plastická meatotómia moč.rú:incízia močovej rúry
5o420.0	Excízia chorého tkaniva močovej rúry:otv.chir.	5o441	Plastická meatotómia moč.rú:meatoplastika
5o420.1	Excízia karunkuly chorého tkaniva močovej rúry	5o442	Meatotómia
5o430.0	Transuretr. inciz. chor. tk. moč. rú.:vn. uretotóm. b. opt. kontr.	5o443	MA- meatal advancement
5o430.1	Transuretr. inciz. chor. tk. moč. rú.:vn. uretotóm. s opt. kontr.	5o44x	Plastická meatotómia moč.rúry:ost.
5o430.2	Transuretr. inciz. chor. tk. moč. r. :vnút. uretotómia, laserom	5o451	Sondáž močovej rúry
5o433.0	Tran. inc. chor. tkan. moč. rúry, inc. von. zvie. moč. rúry	5o496	Incízia periuretrálneho tkaniva
5o433.1	Resek. jedného alebo viac. nádorov na vonk. ústí močovej rúry	5o497	Excízia periuretrálneho tkaniva
5o43x	Transuretr. incízia chor. tk. moč. rúry:ost.	5o498	Adheziolýza na močovej rúre a periuretrálnom tkanive

**ADRG L18 Komplexné transuretrálne, perkutánno-transrenálne a iné retroperitoneálne výkony alebo transuretrálne výkony okrem resekcie prostaty a komplexnej ureterorenoskopie pri para/tetraplégii s ve mi ačkými CC**

Min. 1 výk. v tabu ke L11-1 a nie [Indikácie JZS Urológia A] a nie [Vekové ohraničenie JZS] alebo min. 1 výk. v tabu ke L18-2 a VDg v tabu ke L18-1 a PCCL > 3

**DRG L18A Komplexné transuretrálne, perkutánno-transrenálne a iné retroperitoneálne výkony s ve mi ačkými CC**

Min. 1 výk. v tabu ke L11-1 a PCCL > 3

**DRG L18B Komplexné transuretrálne, perkutánno-transrenálne a iné retroperitoneálne výk. bez litotripsie s rázovými vlnami, bez ve mi ačkých CC alebo transuretrálny výkon bez resekcie prostaty a kompletnej ureteroskopie pri para/tetraplégii s v. ačkými CC****Ved ajšia diagnóza L18-1**

G04.1	Tropická spastická paraplégia	G82.42	Spast. tetrap. a tetrapl. chron. komplet. prieč. poš. miechy
G82.02	Chabá parapar. a parapl., chron. komplet. prieč. poš. miechy	G82.43	Spast. tetrap. a tetrapl. chron. nekomplet. prieč. poš. miechy
G82.03	Chabá parapar. a parapl., chron. nekomplet. prieč. poš. miechy	G82.49	Spastická tetraparéza a tetraplégia, bližšie neurč.
G82.09	Chabá paraparéza a paraplégia, bližšie neurčená	G82.52	Tetrapar. a tetrapl. b.n. chron. komplet. prieč. poš. miechy
G82.12	Spast. parapar. a parapl., chron. komplet. prieč. poš. miechy	G82.53	Tetrapar. a tetrapl. b.n. chron. nekomplet. prieč. poš. miechy
G82.13	Spast. parapar. a parapl., chron. nekomplet. prieč. poš. miechy	G82.59	Tetraparéza a tetraplégia, bližšie neurčená
G82.19	Spastická paraparéza a paraplégia, bližšie neurčená	G95.1	Cievna myelopatia
G82.22	Parapar. a parapl. bliž. neu. chron. komplet. prieč. poš. miechy	G95.2	Kompresia miechy, bližšie neurčená
G82.23	Parapar. a parapl. bliž. neu. chron. nekomplet. prieč. poš. miechy	G95.80	Obraha moč. mechúra pri poškodení horného motoneurónu
G82.29	Paraparéza a paraplégia, bližšie neurčená	G95.81	Obraha moč. mechúra pri poškodení dolného motoneurónu
G82.32	Chabá tetrap. a tetrapl. chron. komplet. prieč. poš. miechy	G95.88	Iná choroba miechy, bližšie určená
G82.33	Chabá tetrap. a tetrapl. chron. nekomplet. prieč. poš. miechy	G95.9	Choroba miechy, bližšie neurčená
G82.39	Chabá tetraparéza a tetraplégia, bližšie neurčená	P11.51	Pôrodné poran. chrbtice a miechy s chron. ochnutím

**Výkon L11-1**

Pozri stranu 388.

## Výkon L18-2

12o01.0†↔	Transuretrálna biopsia obličkovej panvičky	5o350.3‡	End.ods.kon.z moč.mec.s dezint.[lit.per.- tran.
12o01.1†↔	Transuretrálna biopsia močovodu	5o350.t‡	Esk odstr.konkrem.z moč.m.dezintegr.[litotripsia]transuretr
12o01.2	Transuretrálna biopsia močového mechúra	5o350.u‡	Cystolitotripsia endoskopicky
12o01.6	Transuretrálna biopsia močového mechúra - KNIPS	5o391.1‡	Odstr.konkrementu z náhr.moč.mech:perkutánne
13p00.0	Biopsia s incíziou prostaty	5o391.3‡	Odstr.konkrementu z náhr.moč.mech:cez stómiu
13p00.1	Biopsia s incíziou periprostatického tkaniva	5o391.t‡	Odstr.konkrementu z náhr.moč.mech:transuretr.
5o163.6†↔	Deštrukcia chor.tkaniva obličky:ureterorenosk.	5o391.x‡	Odstr.konkrementu z náhr.moč.mech:ost.
5o163.7†↔	Deštrukcia chorého tkaniva obličky:termoabl.perkut.	5o492	Zavedenie stentu do moč.rúry
5o165.5‡	Sklerotizácia cysty obličky	5o493	Zavedenie uretrálnej endoprotézy transuretr.
5o16x†↔	Excízia a deštr.chor.tk.obličky:ostatné	5o494‡	Odstránenie uretrálnej endoprotézy transuretr.
5o240.a†↔	Incí.močov.pri transuretr.a antegr.dil.močovod:antegrád.	5o495‡	Odstránenie stentu z močovej rúry
5o240.r†↔	Incí.močov.pri transuretr.a antegr.dil.močovod:retrográd.	5o499‡	Divulzia močovej rúry
5o253.6↔	Ureterotóm.a odstr.konkr.pre ureterolit:ureterorenosk.	5o49d‡	Endoskopická submukózna aplikácia látok do močovej rúry u muža
5o256.6↔	Ureterotóm.a odstr.konkrem.s dezintegr:ureterorenosk	5o49e‡	Endoskopická submukózna aplikácia látok do močovej rúry u ženy
5o259.0	Odstránenie konkrementu pre ureterolitiázu slučkou	5o49x‡	Iné OP na moč.úre a periuretrál.tkanive,ost.
5o259.1	Založenie dlhodobej slučky pre ureterolitiázu	5p192	Dilatácia prostatickej močovej rúry
5o259.2	Ureter.a extr.konkr.pre ureterol.Dorm.slučkou	5p193	Zavedenie stentu do prostatickej močovej rúry
5o259.3	Ureterotómia a repozícia konkrementu pre ureterolitiázu, push back	5p194	Výmena stentu v prostatickej močovej rúry
5o270.2†↔	Incízia ústia močovodu:perkut-transvezikál.	5p195‡	Odstránenie stentu z prostatickej močovej rúry
5o270.t†↔	Incízia ústia močovodu:transuretrál.	5p197	Zavedenie prostatickej endoprotézy
5o271.2↔	Resekcia ústia močovodu:perkut-transvezikál.	5p198‡	Odstránenie prostatickej endoprotézy
5o271.t↔	Resekcia ústia močovodu:transuretr.	5p19b‡	Transper.implan.balón.spacera pred rádiot.pros.
5o274.4↔	Resekcia ústia močovodu:lsk.	5p19x‡	Iné operácie na prostate:ost
5o29d.0‡	Ureteror.s rozdr.konkr.laserom flexib.ureteroren.retrog.	8f608.40	Perk.term.abl.TU peč,oblič.pf,skel,léz.v i.lok.-RF ablác.pod CT
5o29d.1‡	Ureteror.s odstr.konkr.flexib.ureteroren.retrog.	8f608.41	Perk.term.abl.TU peč,oblič,pf,sk,léz.v i.lokal.-RF abl.pod skiask
5o29d.3	Implantácia double pigtailu do močových ciest	8f608.42	Perk.term.abl.TU peč,oblič,pf,skel,léz.v i.lok.-RF ablác.pod USG
5o29d.4	Implantácia stentu do močových ciest	8f608.50	Perk.term.abl.TU peč,oblič,pf,skel,léz.v i.l.-mikrovl.abl. pod CT
5o340.0	Transuretrálna incízia chorého tkaniva močového mechúra	8f608.51	Perk.term.abl.TU peč,oblič,pf,sk,léz.v i.lok.-mv.abl.pod skiask
5o340.2	Transuretrálna excízia chorého tkaniva močového mechúra	8f608.52	Perk.term.abl.TU peč,oblič,pf,sk,léz.v i.l.-mikrovl.abl. pod USG
5o344.0	Transur.deštr.chorého tkaniva močov.mechúra rádioref.ablác.	8f608.60	Perk.term.abl.TU peč,oblič,pf,sk,léz.v i.lok.-kryoabl.pod CT
5o344.1	Transur.deštr.chorého tkaniva močov.mechúra mikrov.ablác.	8f608.61	Perk.term.abl.TU peč,oblič,pf,sk,léz.v i.lok.-kryoabl.pod skiask
5o344.2	Transur.deštr.chorého tkaniva močov.mechúra elektrokoa.	8f608.62	Perk.term.abl.TU peč,oblič,pf,sk,léz.v i.lok.-kryoabl.pod USG
5o344.3	Transuretrálna deštrukcia chorého tkaniva močového mechúra, ostatné	8f608.70	Perk.term.abl.TU peč,oblič,pf,sk,léz.v i.lok.-laser.abl.pod CT
5o345.0	Transuretr.res.chor.tk.moč.mech:bez fluorescencie	8f608.71	Perk.term.abl.TU peč,oblič,pf,sk,léz.v i.lok.-laser.abl.pod skiask
5o345.1	Transuretr.res.tk.m.mech:fluorescenc.s hexaminolevulan.kys.	8f608.72	Perk.term.abl.TU peč,oblič,pf,sk,léz.v i.lok.-laser.abl. pod USG
5o345.2	Transuretr.res.chor.tk.m.mech:fluorescenc.použ.iných látok	8f608.90	P.t.a.TUpeč.obl.,p.,sk.a léz.v in.lok.,ireverz.elektrop. pod CT k.
5o345.3	Transuretrálna resekcia nádoru močového mechúra	8f608.91	P.t.a.TUpeč.obl.,p.,sk.a léz.v in.lok.,ireverz.elektrop.,skiask.k.
5o345.4	Resekcia divertikla močového mechúra	8f608.92	P.t.a.TUpeč.obl.,p.,sk.a léz.v in.lok.,ireverz.elektrop.,USG k.
5o34x	Transuretr.incízi,excízi,deštr,res.chor.tk.m.mech:ost.	Ko29a	Implantácia double pigtailu do močových ciest
5o350.2‡	Esk odstr.konkrementu z moč.m.:perk-transvezik.	Ko29b	Implantácia stentu do močových ciest

## ADRG L19

### Transuretrálne výkony okrem resekcie prostaty a komplexnej ureteroskopie s extrakorporálnou litotripsiou s rázovými vlnami, bez ve mi aých CC alebo perkutánnou termoabláciou obli ky

Min. 1 výk. v tabu ke L19-1 a výk. v tabu ke L11-2 alebo výk. v tabu ke L19-2

## DRG L19Z

### Transuretrálne výkony okrem resekcie prostaty a komplexnej ureteroskopie s extrakorporálnou litotripsiou s rázovými vlnami, bez ve mi aých CC alebo perkutánnou termoabláciou obli ky

## Výkon L19-1

12o01.0†↔	Transuretrálna biopsia obličkovej panvičky	5o163.6†↔	Deštrukcia chor.tkaniva obličky:ureterorenosk.
12o01.1†↔	Transuretrálna biopsia močovodu	5o163.7†↔	Deštrukcia chorého tkaniva obličky:termoabl.perkut.
12o01.2	Transuretrálna biopsia močového mechúra	5o165.5‡	Sklerotizácia cysty obličky
12o01.6	Transuretrálna biopsia močového mechúra - KNIPS	5o16x†↔	Excízia a deštr.chor.tk.obličky:ostatné
13p00.0	Biopsia s incíziou prostaty	5o240.a†↔	Incí.močov.pri transuretr.a antegr.dil.močovod:antegrád.
13p00.1	Biopsia s incíziou periprostatického tkaniva	5o240.r†↔	Incí.močov.pri transuretr.a antegr.dil.močovod:retrográd.
5o132.4‡	Odstránenie konkrementu z obličky, laparoskopicky	5o253.6↔	Ureterotóm.a odstr.konkr.pre ureterolit:ureterorenosk.
5o132.5‡	Odstránenie konkrementu z obličky, roboticky	5o256.6↔	Ureterotóm.a odstr.konkrem.s dezintegr:ureterorenosk
5o132.6†↔	Odstránenie konkrementu z obličky:ureterorenosk.	5o259.0	Odstránenie konkrementu pre ureterolitiázu slučkou
5o133.6†↔	Odstr.konkr.z obličky dezintegr.[litotrips]:ureterorenosk.	5o259.1	Založenie dlhodobej slučky pre ureterolitiázu
5o134.4‡	Ureteroendoskopia retrográdna s extrakciou konkrementu	5o259.2	Ureter.a extr.konkr.pre ureterol.Dorm.slučkou

5o259.3	Ureterotómia a repozícia konkrementu pre ureterolitíazu, push back	5o494‡	Odstránenie uretrálnej endoprotézy transuretr.
5o270.2‡↔	Incizia ústia močovodu:perkut-transvezikál.	5o495‡	Odstránenie stentu z močovej rúry
5o270.‡↔	Incizia ústia močovodu:transuretrál.	5o499‡	Divulzia močovej rúry
5o271.2↔	Resekcia ústia močovodu:perkut-transvezikál.	5o49d‡	Endoskopická submukózna aplikácia látok do močovej rúry u muža
5o271.t↔	Resekcia ústia močovodu:transuretr.	5o49e‡	Endoskopická submukózna aplikácia látok do močovej rúry u ženy
5o274.4↔	Resekcia ústia močovodu:lsk.	5o49x‡	Iné OP na moč.úre a periuretrál.tkanive,ost.
5o29d.0‡	Ureteror.s rozdr.konkr.laserom flexib.ureteroren.retrog.	5p192	Dilatácia prostatickej močovej rúry
5o29d.1‡	Ureteror.s odstr.konkr.flexib.ureteroren.retrog.	5p193	Zavedenie stentu do prostatickej močovej rúry
5o29d.3	Implantácia double pigtailu do močových ciest	5p194	Výmena stentu v prostatickej močovej rúre
5o29d.4	Implantácia stentu do močových ciest	5p195‡	Odstránenie stentu z prostatickej močovej rúry
5o340.0	Transuretrálna incizia chorého tkaniva močového mechúra	5p197	Zavedenie prostatickej endoprotézy
5o340.2	Transuretrálna excizia chorého tkaniva močového mechúra	5p198‡	Odstránenie prostatickej endoprotézy
5o344.0	Transur.deštr.chorého tkaniva močov.mechúra rádioref.ablác.	5p19b‡	Transper.implan.balón.spacera pred rádiot.pros.
5o344.1	Transur.deštr.chorého tkaniva močov.mechúra mikrov.ablác.	5p19x‡	Iné operácie na prostate:ost
5o344.2	Transur.deštr.chorého tkaniva močov.mechúra elektrokoa.	8f608.40	Perk.term.abl.TU peč,oblič,pl,skelet,léz.v i.lok-RF ablác.pod CT
5o344.3	Transuretrálna deštrukcia chorého tkaniva močového mechúra, ostatné	8f608.41	Perk.term.abl.TU peč,oblič,pl,sk,léz.v i.lokal.-RF abl.pod skiask
5o345.0	Transuretr.res.chor.tk.moč.mech:bez fluorescencie	8f608.42	Perk.term.abl.TU peč,oblič,pl,skel,léz.v i.lok.-RF ablác.pod USG
5o345.1	Transuretr.res.tk.m.mech:fluorescenc.s hexaminolevulan.kys.	8f608.50	Perk.term.abl.TU peč,oblič,pl,skel,léz.v i.l.-mikrovl.abl. pod CT
5o345.2	Transuretr.res.chor.tk.m.mech:fluorescenc.použ.iných látok	8f608.51	Perk.term.abl.TU peč,oblič,pl,sk,léz.v i.lok.-mv.abl.pod skiask
5o345.3	Transuretrálna resekcia nádoru močového mechúra	8f608.52	Perk.term.abl.TU peč,oblič,pl,sk,léz.v i.l.-mikrovl.abl. pod USG
5o345.4	Resekcia divertikla močového mechúra	8f608.60	Perk.term.abl.TU peč,oblič,pl,sk,léz.v i.lok.-kryoabl.pod CT
5o34x	Transuretr.inciz,exciz,deštr,res.chor.tk.m.mech:ost.	8f608.61	Perk.term.abl.TU peč,oblič,pl,sk,léz.v i.lok.-kryoabl.pod skiask
5o350.2‡	Esk odstr.konkrementu z moč.m.:perk-transvezik.	8f608.62	Perk.term.abl.TU peč,oblič,pl,sk,léz.v i.lok.-kryoabl.pod USG
5o350.3‡	End.ods.kon.z moč.mec.s dez.[lit.per.- tran.	8f608.70	Perk.term.abl.TU peč,oblič,pl,sk,léz.v i.lok.-laser.abl.pod CT
5o350.‡	Esk odstr.konkrem.z moč.m.dezintegr.[litotrypsia]transuretr	8f608.71	Perk.term.abl.TU peč,oblič,pl,sk,léz.v i.lok.-laser.abl.pod skiask
5o350.u‡	Cystolitotripsia endoskopicky	8f608.72	Perk.term.abl.TU peč,oblič,pl,sk,léz.v i.lok.-laser.abl. pod USG
5o391.1‡	Odstr.konkrementu z náhr.moč.mech:perkutánne	8f608.90	P.t.a.TUpeč.obl.,p.,sk.a léz.v in.lok.,ireverz.elektrop. pod CT k.
5o391.3‡	Odstr.konkrementu z náhr.moč.mech:cez stómiu	8f608.91	P.t.a.TUpeč.obl.,p.,sk.a léz.v in.lok.,ireverz.elektrop.,skias.k.
5o391.‡	Odstr.konkrementu z náhr.moč.mech:transuretr.	8f608.92	P.t.a.TUpeč.obl.,p.,sk.a léz.v in.lok.,ireverz.elektrop.,USG k.
5o391.x‡	Odstr.konkrementu z náhr.moč.mech:ost.	Ko29a	Implantácia double pigtailu do močových ciest
5o492	Zavedenie stentu do moč.rúry	Ko29b	Implantácia stentu do močových ciest
5o493	Zavedenie uretrálnej endoprotézy transuretr.		

**Výkon L11-2**

Pozri stranu 389.

**Výkon L19-2**

5o163.7‡↔ Deštrukcia chorého tkaniva obličky:termoabl.perkut.

**ADRG L20 Transuretrálne výkony okrem resekcie prostaty a komplexnej ureteroskopie alebo iné výkony na močovej rúre pri para/tetraplégii**

Min. 1 výk. v tabu ke L20-2 alebo výk. v tabu ke L17-1 a VDg v tabu ke L18-1

**DRG L20A Transuretrálne výkony okrem resekcie prostaty a komplexnej ureteroskopie, okrem para-/tetraplégii alebo iné výkony na močovej rúre pri para/tetraplégii s ve mi ačkými CC**

PCCL &gt; 3

**DRG L20B Transuretrálne výkony okrem resekcie prostaty a komplexnej ureteroskopie bez ESWL, s komplexným výkonom alebo fluorescenciou vedeným TUR výkonom na močovom mechúre alebo iné výkony na močovej rúre pri para-/tetraplégii bez ve mi ačkých CC**

Min. 1 výk. v tabu ke L20-3 a (výk. v tabu ke L20-4 alebo diagnóza v tabu ke L20-1) alebo VDg v tabu ke L18-1 alebo výk. v tabu ke L20-5

**DRG L20C Transuretrálne výk. okrem resekcie prostaty a komplex. ureteroskopie bez ESWL, bez komplex. výk., bez fluorescenciou ved. TUR výk. na močov. m., alebo iné výk. na močov. r. okrem para-/tetraplégie alebo iné výk. na močov. r. pri para-/tetraplégii bez v. ačk. CC**

### DRG L20J Transuretrálne výkony okrem resekcie prostaty a komplexnej ureteroskopie bez ESWL, s komplexným výkonom alebo fluorescenciou vedeným TUR výkonom na močovom mechúre alebo iné výkony na močovej rúre pri para-/tetraplégii bez vybraných aŕiých CC, v JZS

(Min. 1 výk. v tabu ke L20-6 a Indikácie JZS Urológia A alebo min. 1 výk. v tabu ke L20-7 a Indikácie JZS Urológia B alebo min. 1 výk. v tabu ke L20-8) a Vekové ohraničenie JZS a výk. v tabu ke L20-9 a Vekové ohraničenie JZS a Indikácie JZS Urológia B

### DRG L20Q Transuretrálne výk. okrem resekcie prostaty a komplex. ureteroskopie bez ESWL, bez komplex. výk., bez fluorescenciou ved. TUR výk. na močov. m., alebo iné výk. na močov. r. okrem para-/tetraplégie alebo iné výk. na močov. r. pri para-/tetraplégii bez vybraných aŕiých CC, s vybranými výkonmi v JZS

(Min. 1 výk. v tabu ke L20-6 a Indikácie JZS Urológia A alebo min. 1 výk. v tabu ke L20-7 a Indikácie JZS Urológia B alebo min. 1 výk. v tabu ke L20-8) a Vekové ohraničenie JZS a min. 1 výk. v tabu ke L20-10

### DRG L20R Transuretrálne výk. okrem resekcie prostaty a komplex. ureteroskopie bez ESWL, bez komplex. výk., bez fluorescenciou ved. TUR výk. na močov. m., alebo iné výk. na močov. r. okrem para-/tetraplégie alebo iné výk. na močov. r. pri para-/tetraplégii bez vybraných aŕiých CC, bez vybraných výkonov v JZS

(Min. 1 výk. v tabu ke L20-6 a Indikácie JZS Urológia A alebo min. 1 výk. v tabu ke L20-7 a Indikácie JZS Urológia B alebo min. 1 výk. v tabu ke L20-8) a Vekové ohraničenie JZS

## Vedľajšia diagnóza L18-1

Pozri stranu 391.

## Diagnóza L20-1

N20.0 Konkrement obličky N20.2 Konkrement obličky s konkrémentom močovodu

## Výkon L20-2

12o01.0†↔	Transuretrálna biopsia obličkovej panvičky	5o259.1	Založenie dlhodobej slučky pre ureterolitiázu
12o01.1†↔	Transuretrálna biopsia močovodu	5o259.2	Ureter.a extr.konkr.pre ureterol.Dorm.slučkou
12o01.2	Transuretrálna biopsia močového mechúra	5o259.3	Ureterotómia a repozícia konkrémentu pre ureterolitiázu, push back
12o01.6	Transuretrálna biopsia močového mechúra - KNIPS	5o270.2†↔	Incizia ústia močovodu:perkut-transvezikál.
13p00.0	Biopsia s incíziou prostaty	5o270.†↔	Incizia ústia močovodu:transuretrál.
13p00.1	Biopsia s incíziou periprostatického tkaniva	5o271.2↔	Resekcia ústia močovodu:perkut-transvezikál.
5o132.4†	Odstránenie konkrémentu z obličky, laparoskopicky	5o271.t↔	Resekcia ústia močovodu:transuretr.
5o132.5†	Odstránenie konkrémentu z obličky, roboticky	5o274.4↔	Resekcia ústia močovodu:lsk.
5o132.6†↔	Odstránenie konkrémentu z obličky:ureterorenosk.	5o29d.0†	Ureteror.s rozdr.konkr.laserom flexib.ureteroren.retrog.
5o133.6†↔	Odstr.konkr.z obličky dezintegr.[litotrips]:ureterorenosk.	5o29d.1†	Ureteror.s odstr.konkr.flexib.ureteroren.retrog.
5o133.x†↔	Odstr.konkr.z obličky dezintegr.[litotrips]:ost.	5o29d.3	Implantácia double pigtailu do močových ciest
5o134.3†	Oper.dil.nef.kan.s nal.hrub.nef.ciev.bez ods.alebo s ods.kon.	5o29d.4	Implantácia stentu do močových ciest
5o134.4†	Ureteroendoskopia retrográdna s extrakciou konkrémentu	5o340.0	Transuretrálna incizia chorého tkaniva močového mechúra
5o134.x†	Oper.na obličke bez odstr.alebo s odstr.konkrém.ostatné	5o340.2	Transuretrálna excizia chorého tkaniva močového mechúra
5o163.6†↔	Deštrukcia chor.tkaniva obličky:ureterorenosk.	5o344.0	Transur.deštr.chorého tkaniva močov.mechúra rádiorefek.ablác.
5o163.7†↔	Deštrukcia chorého tkaniva obličky:termoabl.perkut.	5o344.1	Transur.deštr.chorého tkaniva močov.mechúra mikrov.ablác.
5o165.5†	Sklerotizácia cysty obličky	5o344.2	Transur.deštr.chorého tkaniva močov.mechúra elektrokoa.
5o16x†↔	Excizia a deštr.chor.tk.obličky:ostatné	5o344.3	Transuretrálna deštrukcia chorého tkaniva močového mechúra, ostatné
5o240.a†↔	Inci.močov.pri transuretr.a antegr.dil.močovod:antegrád.	5o345.0	Transuretr.res.chor.tk.moč.mech:bez fluorescencie
5o240.r†↔	Inci.močov.pri transuretr.a antegr.dil.močovod:retrográd.	5o345.1	Transuretr.res.tk.m.mech:fluorescenc.s hexaminolevulan.kys.
5o243.a1†	Zaved.trvalého kov.stentu do močovod,transuretr.antegrád.	5o345.2	Transuretr.res.chor.tk.m.mech:fluorescenc,použ.iných látok
↔	↔	5o345.3	Transuretrálna resekcia nádoru močového mechúra
5o243.a2†	Zaved.i.trvalého kov.stentu do močovod,transuretr.antegrád	5o345.4	Resekcia divertikla močového mechúra
↔	↔	5o34x	Transuretr.inciz,exciz,deštr,res.chor.tk.m.mech:ost.
5o243.r1†↔	Zaved.trvalého kov.stentu do močovod,transuretr.retrog.	5o350.2†	Esk odstr.konkrémentu z moč.m.:perk-transvezik.
5o243.r2†↔	Zaved.i.trvalého stentu do močovod,transuretr.retrog.	5o350.3†	End.ods.kon.z moč.mec.s dez.[lit.per.-tran.
5o246.a1†	Zav.trval.kov.stentu do močovodu,perkután-transren.antegr.	5o350.t†	Esk odstr.konkrém.z moč.m.dezintegr.[litotripsia]transuretr
↔	↔	5o350.u†	Cystolitotripsia endoskopicky
5o246.a2†	Zav.i.trval.kov.stentu do močovod,perkután-transren.antegr.	5o391.1†	Odstr.konkrémentu z náhr.moč.mech:perkutánne
↔	↔	5o391.3†	Odstr.konkrémentu z náhr.moč.mech:cez stómiu
5o246.r1†↔	Zav.trval.kov.stentu do močovodu,perkután-transren.retrog	5o391.t†	Odstr.konkrémentu z náhr.moč.mech:transuretr.
5o246.r2†↔	Zav.i.trval.stentu do močovodu,perkután-transren.retrog.	5o391.x†	Odstr.konkrémentu z náhr.moč.mech:ost.
5o253.6↔	Ureterotóm.a odstr.konkr.pre ureterolit:ureterorenosk.	5o492	Zavedenie stentu do moč.rúry
5o256.6↔	Ureterotóm.a odstr.konkrém.s dezintegr:ureterorenosk		
5o259.0	Odstránenie konkrémentu pre ureterolitiázu slučkou		

5o493	Zavedenie uretrálnej endoprotézy transuretr.	8f608.50	Perk.term.abl.TU peč,oblič,pf,skel,léz.v i.l.-mikrovl.abl. pod CT
5o494‡	Odstránenie uretrálnej endoprotézy transuretr.	8f608.51	Perk.term.abl.TU peč,oblič,pf,sk,léz.v i.lok-mv.abl.pod skiask
5o495‡	Odstránenie stentu z močovej rúry	8f608.52	Perk.term.abl.TU peč,oblič,pf,sk,léz.v i.l.-mikrovl.abl. pod USG
5o499‡	Divulzia močovej rúry	8f608.60	Perk.term.abl.TU peč,oblič,pf,sk,léz.v i.lok.-kryoabl.pod CT
5o49d‡	Endoskopická submukózna aplikácia látok do močovej rúry u muža	8f608.61	Perk.term.abl.TU peč,oblič,pf,sk,léz.v i.lok-kryoabl.pod skiask
5o49e‡	Endoskopická submukózna aplikácia látok do močovej rúry u ženy	8f608.62	Perk.term.abl.TU peč,oblič,pf,sk,léz.v i.lok-kryoabl.pod USG
5o49x‡	Iné OP na moč.úre a periuretrál.tkanive,ost.	8f608.70	Perk.term.abl.TU peč,oblič,pf,sk,léz.v i.lok-laser.abl.pod CT
5p192	Dilatácia prostatickej močovej rúry	8f608.71	Perk.term.abl.TU peč,oblič,pf,sk,léz.v i.lok-laser.abl.pod skiask
5p193	Zavedenie stentu do prostatickej močovej rúry	8f608.72	Perk.term.abl.TU peč,oblič,pf,sk,léz.v i.lok.-laser.abl. pod USG
5p194	Výmena stentu v prostatickej močovej rúre	8f608.90	P.t.a.TUpeč.obl.,p.,sk.a léz.v in.lok.,ireverz.elektrop. pod CT k.
5p195‡	Odstránenie stentu z prostatickej močovej rúry	8f608.91	P.t.a.TUpeč.obl.,p.,sk.a léz.v in.lok.,ireverz.elektrop.,skias.k.
5p197	Zavedenie prostatickej endoprotézy	8f608.92	P.t.a.TUpeč.obl.,p.,sk.a léz.v in.lok.,ireverz.elektrop.,USG k.
5p198‡	Odstránenie prostatickej endoprotézy	Ko243r1‡	Zaved.trval.kovov.stentu do močov.transur.retrog.
5p19b‡	Transper.implan.balón.spacera pred rádiot.pros.	Ko243r2‡	Zaved.iného trval.stentu do močov.transur.retrog.
5p19x‡	Iné operácie na prostate:ost	Ko246r1‡	Zaved.trval.kovov.stentu do močov.perkut.- transr.retrog.
8f608.40	Perk.term.abl.TU peč,oblič,pf,skelet,léz.v i.lok-RF ablác.pod CT	Ko246r2‡	Zaved.iného trval.stentu do močov.perkutánne-retrog.
8f608.41	Perk.term.abl.TU peč,oblič,pf,sk,léz.v i.lokal.-RF abl.pod skiask	Ko29a	Implantácia double pigtailu do močových ciest
8f608.42	Perk.term.abl.TU peč,oblič,pf,skel,léz.v i.lok.-RF ablác.pod USG	Ko29b	Implantácia stentu do močových ciest

### Výkon L17-1

Pozri stranu 390.

### Výkon L20-3

12o01.1‡↔	Transuretrálna biopsia močovodu	5o16x‡↔	Excízia a deštr.chor.tk.obličky:ostatné
5o132.4‡	Odstránenie konkrementu z obličky, laparoskopicky	5o240.a‡↔	Incí.močov.pri transuretr.a antegr.dil.močovod:antegrád.
5o132.5‡	Odstránenie konkrementu z obličky, roboticky	5o240.r‡↔	Incí.močov.pri transuretr.a antegr.dil.močovod:retrográd.
5o132.6‡↔	Odstránenie konkrementu z obličky:ureterorenosk.	5o253.6↔	Ureterotóm.a odstr.konkr.pre ureterolit:ureterorenosk.
5o133.6‡↔	Odstr.konkr.z obličky dezintegr.[litotrips]:ureterorenosk.	5o256.6↔	Ureterotóm.a odstr.konkr.m. dezintegr:ureterorenosk
5o134.4‡	Ureteroendoskopia retrográdna s extrakciou konkrementu	5o259.0	Odstránenie konkrementu pre ureterolitiázu slučkou
5o162.6‡↔	Excízia chor.tkaniva obličky:ureterorenosk.	5o259.1	Založenie dlhodobej slučky pre ureterolitiázu
5o163.6‡↔	Deštrukcia chor.tkaniva obličky:ureterorenosk.	5o259.2	Ureter.a extr.konkr.pre ureterol.Dorm.slučkou
5o163.7‡↔	Deštrukcia chorého tkaniva obličky:termoabl.perkut.	5o259.3	Ureterotómia a repozícia konkrementu pre ureterolitiázu, push back
5o165.5‡	Sklerotizácia cysty obličky		

### Výkon L20-4

5z110.0‡	Použitie Argon alebo YAG-lasera	5z110.5‡	Použitie femtosekundového lasera
5z110.1‡	Použitie CO2-lasera	5z110.6‡	Použitie Neodym-YAG-lasera
5z110.2‡	Použitie diodového-lasera	5z110.x‡	Použitie iného lasera
5z110.3‡	Použitie Erbium-YAG-lasera	Kz1102‡	Použitie diodového-lasera
5z110.4‡	Použitie excimer-lasera		

### Výkon L20-5

5o345.1 Transuretr.res.tk.m.mech:fluorescenc.s hexaminolevulan.kys.

### Výkon L20-6

5o132.4‡	Odstránenie konkrementu z obličky, laparoskopicky	5o240.r‡↔	Incí.močov.pri transuretr.a antegr.dil.močovod:retrográd.
5o132.5‡	Odstránenie konkrementu z obličky, roboticky	5o270.2‡↔	Incízia ústia močovodu:perkut-transvezikál.
5o132.6‡↔	Odstránenie konkrementu z obličky:ureterorenosk.	5o270.t‡↔	Incízia ústia močovodu:transuretrál.
5o133.6‡↔	Odstr.konkr.z obličky dezintegr.[litotrips]:ureterorenosk.	5o271.2↔	Resekcia ústia močovodu:perkut-transvezikál.
5o133.x‡↔	Odstr.konkr.z obličky dezintegr.[litotrips]:ost.	5o271.t↔	Resekcia ústia močovodu:transuretr.
5o134.3‡	Oper.dil.nef.kan.s nal.hrub.nef.ciev.bez ods.alebo s ods.kon.	5o274.4↔	Resekcia ústia močovodu:lsk.
5o134.4‡	Ureteroendoskopia retrográdna s extrakciou konkrementu	5o29d.0‡	Ureteror.s rozdr.konkr.laserom flexib.ureteroren.retrog.
5o134.x‡	Oper.na obličke bez odstr.alebo s odstr.konkr.m.ostatné	5o29d.1‡	Ureteror.s odstr.konkr.flexib.ureteroren.retrog.
5o163.6‡↔	Deštrukcia chor.tkaniva obličky:ureterorenosk.	5o350.t‡	Esk odstr.konkr.m.z moč.m.dezintegr.[litotripsia]transuretr
5o240.a‡↔	Incí.močov.pri transuretr.a antegr.dil.močovod:antegrád.	5o499‡	Divulzia močovej rúry

### Výkon L20-7

12o01.2	Transuretrálna biopsia močového mechúra	5o49e‡	Endoskopická submukózna aplikácia látok do močovej rúry u ženy
12o01.6	Transuretrálna biopsia močového mechúra - KNIPS		
5o49d‡	Endoskopická submukózna aplikácia látok do močovej rúry u muža		

**Výkon L20-8**

5o243.a1‡	Zaved.trvalého kov.stentu do močovod,transuretr.antegrád. ↔	5o29d.3	Implantácia double pigtailu do močových ciest
5o243.a2‡	Zaved.i.trvalého kov.stentu do močovod,transuretr.antegrád ↔	5o29d.4	Implantácia stentu do močových ciest
5o243.r1‡↔	Zaved.trvalého kov.stentu do močovod,transuretr.retrog.	5o493	Zavedenie uretrálnej endoprotézy transuretr.
5o243.r2‡↔	Zaved.i.trvalého stentu do močovod,transuretr.retrog.	5o494‡	Odstránenie uretrálnej endoprotézy transuretr.
5o246.a1‡	Zav.trval.kov.stentu do močovodu,perkután-transren.antegr. ↔	5o495‡	Odstránenie stentu z močovej rúry
5o246.a2‡	Zav.i.trval.kov.stentu do močovod,perkután-transren.antegr. ↔	Ko243r1‡	Zaved.trval.kovov.stentu do močov.transur.retrog.
5o246.r1‡↔	Zav.trval.kov.stentu do močovodu,perkután-transren.retrog	Ko243r2‡	Zaved.iného trval.stentu do močov.transur.retrog.
5o246.r2‡↔	Zav.i.trval.stentu do močovodu,perkután-transren.retrog.	Ko246r1‡	Zaved.trval.kovov.stentu do močov.perkut.-transr.retrog.
		Ko246r2‡	Zaved.iného trval.stentu do močov.perkutánne-retrog.
		Ko29a	Implantácia double pigtailu do močových ciest
		Ko29b	Implantácia stentu do močových ciest

**Výkon L20-9**

5o49d‡	Endoskopická submukózna aplikácia látok do močovej rúry u muža	5o49e‡	Endoskopická submukózna aplikácia látok do močovej rúry u ženy
--------	--	--------	--

**Výkon L20-10**

5o132.4‡	Odstránenie konkrementu z obličky, laparoskopicky	5o246.r2‡↔	Zav.i.trval.stentu do močovodu,perkután-transren.retrog.
5o132.5‡	Odstránenie konkrementu z obličky, roboticky	5o270.2‡↔	Incízia ústia močovodu:perkut-transvezikál.
5o132.6‡↔	Odstránenie konkrementu z obličky:ureterorenosk.	5o270.t‡↔	Incízia ústia močovodu:transuretrál.
5o133.6‡↔	Odstr.konkr.z obličky dezintegr.[litotrips]:ureterorenosk.	5o271.2↔	Resekcia ústia močovodu:perkut-transvezikál.
5o133.x‡↔	Odstr.konkr.z obličky dezintegr.[litotrips]:ost.	5o271.t↔	Resekcia ústia močovodu:transuretr.
5o134.3‡	Oper.dil.nef.kan.s nal.hrub.nef.ciev.bez ods.alebo s ods.kon.	5o274.4↔	Resekcia ústia močovodu:lsk.
5o134.4‡	Ureteroendoskopia retrográdna s extrakciou konkrementu	5o29d.0‡	Ureteror.s rozdr.konkr.laserom flexib.ureteroren.retrog.
5o134.x‡	Oper.na obličke bez odstr.alebo s odstr.konkr.ostatné	5o29d.1‡	Ureteror.s odstr.konkr.flexib.ureteroren.retrog.
5o163.6‡↔	Deštrukcia chor.tkaniva obličky:ureterorenosk.	5o29d.3	Implantácia double pigtailu do močových ciest
5o240.a‡↔	Incí.močov.pri transuretr.a antegr.dil.močovod:antegrád.	5o29d.4	Implantácia stentu do močových ciest
5o240.r‡↔	Incí.močov.pri transuretr.a antegr.dil.močovod:retrográd.	5o350.t‡	Esk odstr.konkr.z moč.m.dezintegr.[litotripsia]transuretr
5o243.a1‡	Zaved.trvalého kov.stentu do močovod,transuretr.antegrád. ↔	5o493	Zavedenie uretrálnej endoprotézy transuretr.
5o243.a2‡	Zaved.i.trvalého kov.stentu do močovod,transuretr.antegrád ↔	5o494‡	Odstránenie uretrálnej endoprotézy transuretr.
5o243.r1‡↔	Zaved.trvalého kov.stentu do močovod,transuretr.retrog.	5o495‡	Odstránenie stentu z močovej rúry
5o243.r2‡↔	Zaved.i.trvalého stentu do močovod,transuretr.retrog.	5o499‡	Divulzia močovej rúry
5o246.a1‡	Zav.trval.kov.stentu do močovodu,perkután-transren.antegr. ↔	Ko243r1‡	Zaved.trval.kovov.stentu do močov.transur.retrog.
5o246.a2‡	Zav.i.trval.kov.stentu do močovod,perkután-transren.antegr. ↔	Ko243r2‡	Zaved.iného trval.stentu do močov.transur.retrog.
5o246.r1‡↔	Zav.trval.kov.stentu do močovodu,perkután-transren.retrog	Ko246r1‡	Zaved.trval.kovov.stentu do močov.perkut.-transr.retrog.
		Ko246r2‡	Zaved.iného trval.stentu do močov.perkutánne-retrog.
		Ko29a	Implantácia double pigtailu do močových ciest
		Ko29b	Implantácia stentu do močových ciest

**ADRG L33****Komplexné OP výkony na viac sedení alebo vysokonákladný implantát pri ochoreniach a poruchách mo ových orgánov**

Minimálne v [minimálne 2 výk. v tabu ke L33-1] 2 výk. v asovom odstupe min. 1 d. alebo výk. v tabu ke L33-2

**DRG L33Z****Komplexné OP výkony na viac sedení alebo vysokonákladný implantát pri ochoreniach a poruchách mo ových orgánov****Výkon L33-1**

5a110	Resekcia nádoru klivu (Blumenbachi)	5a114.m	Resekcia gliomu z mozočka,neuro-esk s neuronavig
5a111	Resekcia nádoru klenby lebky	5a114.n	Resekcia gliomu z mozočka,neuro-esk.b.neuronav
5a112.2	Res.intrakraniál.meningeómu z konvexity mozgu	5a115.j	Resek.intrakr.neuroepit.TU z elokvent.obl,mikroch.s neuronav.
5a112.d	Res.intrakraniálneho parasagitálneho meningeómu	5a115.k	Res.intrakr.neuroep.TU z elokvent.obl,mikroch.bez neuronav.
5a112.e	Res.intrakraniálneho meningeómu spodiny lebečnej	5a115.m	Res.intrakr.neuroep.TU z elokvent.obl,neuro-esk.s neuronav.
5a112.f	Resekcia intrakraniálneho meningeómu v obl.krídla	5a115.n	Res.intrakr.neuroep.TU z elokvent.obl,neuro-esk.b.neuronav.
5a112.g	Res.intrakraniálneho meningeómu mozgovovej komory	5a116.j	Res.intrakr.neuroepit.TU boč.kom.a IV.mozg.k,mikroch.s neuron
5a112.h	Resek.intrakran.meningeómu rast.extrakraniál.	5a116.k	Res.intrakr.neuroepit.TU boč.kom.a IV.mozg.k,mi-ch.b.neuronav
5a113.j	Resekcia gliomu z mozg.hemis,mikrochir.s neuronavig.	5a116.m	Res.intrakr.neuroe.TU boč.k.a IV.mozg.k,neuro-esk.s neuronav
5a113.k	Resekcia gliomu z mozg.hemis,mikroch.b.neuronavig.	5a116.n	Res.intrakr.neuroe.TU boč.k.a IV.mozg.k,neuro-esk.b.neuron
5a113.m	Resekcia gliomu z mozg.hemis,neuro-esk.b.neuronavig.	5a117.j	Resekcia TU z hlb.štrukt.mozgu,mikroch.s neuronav.
5a113.n	Resekcia gliomu z mozg.hemis,neuro-esk.b.neuronavig.	5a117.k	Resekcia TU z hlb.štrukt.mozgu,mikrochir.bez neuronav.
5a114.j	Resekcia gliomu z mozočka,mikroch.s neuronavig.	5a117.m	Resekcia TU z hlb.štrukt.mozgu,neuroendoskop.s neuronav.
5a114.k	Resekcia gliomu z mozočka,mikroch.b.neuronavig.	5a117.n	Resekcia TU z hlb.štrukt.mozgu,neuroendoskop.bez neuronav.



5a118.j	Resek.intrakran.metastázy,mikrochir.s neuronavigáciou	5a197.1	Externá komorová drenáž
5a118.k	Resek.intrakran.metastázy,mikrochir.bez neuronavig.	5a197.2	Externá lumbálna drenáž
5a118.m	Resek.intrakran.metastázy,neuroendoskop.s neuronavig.	5a198.1	Trepanopunkcia mozg.cysty/abscesu,supratent:1 ložisko
5a118.n	Resek.intrakraniál.metastázy,neuroendosc.bez neuronavig.	5a198.9	Trepanopunkcia mozg.cysty/abscesu,supratent:viac ložísk
5a119	Resekcia nádorov spodiny lebečnej	5a199.1	Trepanopunkcia mozg.cysty /abscesu,infratent:1 ložisko
5a11a.0	Resek.kontúž.lož.mozgu s kraniotómiou s ICP monitoringom	5a199.9	Trepanopunkcia mozg.cysty/abscesu,infratent:viac ložísk
5a11a.1	Resek.kontúž.lož.mozgu s kraniotómiou bez ICP monitoringu	5a19c.81	Exstirpácia neurinómu n. VIII. cez labyrint
5a11b.0	Resek.kontúž.lož.mozgu s kraniektómiou s ICP monitoringom	5a19c.82	Exstirpácia neurinómu n. VIII., retrosigmoidálne
5a11b.1	Resek.kontúž.lož.mozgu s kraniektómiou bez ICP monitoringu	5a19f.8	Exstirpácia neurinómu n.VIII strednou jamou
5a11c.3	Resekcia schwanómu n. III. intrakraniálne cez labyrint	5a19g	Disekcia n. VIII. s labyrintektómiou
5a11c.4	Resekcia schwanómu n. X. intrakraniálne cez labyrint	5a19s	Operácie mozgu pri epilepsii
5a11c.5	Resekcia schwanómu n. V. intrakraniálne cez labyrint	5a19t	Stereotaktická implantácia rádioaktívneho izotopu
5a11c.6	Resekcia schwanómu n. VI. intrakraniálne cez labyrint	5a202	Extra-intrakraniálna tepenná anastomóza
5a11c.7	Resekcia schwanómu n. VII. intrakraniálne cez labyrint	5a203	Implantácia antisifonu
5a11c.8	Resekcia schwanómu n. VIII. intrakraniálne cez labyrint	5a204.0	Ventrikulo.perit.drenáž prog.sh,b.protis.jed
5a11c.9	Resekcia schwanómu n. IX. intrakraniálne cez labyrint	5a204.1	Ventrikuloperit.dren.program.shunt,s protisifon.jed
5a11c.a	Resekcia schwanómu n. X. intrakraniálne cez labyrint	5a204.2	Ventrikuloperit.dren.,neprogram.sh,b.protisifon.j.
5a11c.b	Resekcia schwanómu n. XI. intrakraniálne cez labyrint	5a204.3	Ventrikuloperit.drenáž,neprog.sh,s protisifon.j.
5a11c.c	Resekcia schwanómu n. XII. intrakraniálne cez labyrint	5a204.4	Ventrikuloatri.dren.,prog.shunt,b.protis.jedn.
5a11d.3	Resekcia schwanómu n. III. intrakraniál.retrosigmoidálne	5a204.5	Ventrikuloatri.dren.,prog.sh,s protisifon.jedn.
5a11d.4	Resekcia schwanómu n. IV. intrakraniál.retrosigmoidálne	5a204.6	Ventrikuloatri.dren.,neprog.sh,b.protis.j.
5a11d.5	Resekcia schwanómu n. V. intrakraniál.retrosigmoidálne	5a204.7	Ventrikuloatri.dren.,neprog.sh,s protis.j.
5a11d.6	Resekcia schwanómu n. VI. intrakraniál.retrosigmoidálne	5a205.0	Zavedenie V-P shuntu
5a11d.7	Resekcia schwanómu n. VII. intrakraniál.retrosigmoidálne	5a205.1	Zavedenie V-A shuntu
5a11d.8	Resekcia schwanómu n. VIII. intrakraniál.retrosigmoidálne	5a206	Zavedenie dočasného intraluminálneho shuntu
5a11d.9	Resekcia schwanómu n. IX. intrakraniál.retrosigmoidálne	5a208	Implantácia kmeňová
5a11d.a	Resekcia schwanómu n. X. intrakraniál.retrosigmoidálne	5a209.0	Pripoj.vonk.test.p.pri kortik.mozg.stimul.Th.chr.neutiš.bol
5a11d.b	Resekcia schwanómu n. XI. intrakraniál.retrosigmoidálne	5a209.1	Defin.impl.neurostim.zar.do podkož.p.kort.mozg.stimul.
5a11d.c	Resekcia schwanómu n. XII. intrakraniál.retrosigmoidálne	5a20a	Endoskopická ventrikulostómia III.
5a11e.3	Resekcia schwanómu n. III. intrakraniál.kombinovane	5a20b.0	Implantácia ventrikulárnej komôrky,frontálne
5a11e.4	Resekcia schwanómu n. IV. intrakraniál.kombinovane	5a20b.1	Implantácia ventrikulárnej komôrky,okcipitálne
5a11e.5	Resekcia schwanómu n. V. intrakraniál.kombinovane	5a20b.2	Implantácia ventrikulárnej komôrky,temporálne
5a11e.6	Resekcia schwanómu n. VI. intrakraniál.kombinovane	5a20b.3	Implantácia ventr.komôrky,zaved.Ommayovho rezervoáru
5a11e.7	Resekcia schwanómu n. VII. intrakraniál.kombinovane	5a20c	Revízia operácia bázy lebky pre likvoreu
5a11e.8	Resekcia schwanómu n. VIII. intrakraniál.kombinovane	5a20d	Ventrikulo-cisternoanastomóza podľa Torkildsena
5a11e.9	Resekcia schwanómu n. IX. intrakraniál.kombinovane	5a20e.0	Prim.exstirp.kavernóz.malform.mozgu supratent.s neuronav.
5a11e.a	Resekcia schwanómu n. X. intrakraniál.kombinovane	5a20e.1	Prim.exstirp.kavernóz.malf.mozgu supratent.bez neuronav.
5a11e.b	Resekcia schwanómu n. XI. intrakraniál.kombinovane	5a20e.2	Prim.exstirpácia kavernóz.malf.mozgu infratent.s neuronavig.
5a11e.c	Resekcia schwanómu n. XII. intrakraniál.kombinovane	5a20e.3	Prim.exstirp.kavernóz.malf.mozgu infratent.bez neuronav.
5a11f.3	Resekcia schwanómu n. III. intrakraniál.strednou jamou	5a20e.4	Prim.exstirp.kaver.malf.mozgu v obl.mozg.kmeňa s neuronav.
5a11f.4	Resekcia schwanómu n. IV. intrakraniál.strednou jamou	5a20e.5	Prim.exstirp.kaver.malf.mozgu v obl.mozg.kmeňa bez neuron.
5a11f.5	Resekcia schwanómu n. V. intrakraniál.strednou jamou	5a20e.6	Exstirp.kaver.malform.mozgu pri recidive supratent.s neuron.
5a11f.6	Resekcia schwanómu n. VI. intrakraniál.strednou jamou	5a20e.7	Exstirp.kaver.malform.mozgu pri recid.supratent.bez neuron.
5a11f.7	Resekcia schwanómu n. VII. intrakraniál.strednou jamou	5a20e.8	Exstirp.kaver.malform.mozgu pri recidive infratent.s neuron.
5a11f.8	Resekcia schwanómu n. VIII. intrakraniál.strednou jamou	5a20e.9	Exstirp.kaver.malform.mozgu pri recid.infratent.bez neuron.
5a11f.9	Resekcia schwanómu n. IX. intrakraniál.strednou jamou	5a20e.a	Exstir.kaver.malf.mozgu pri rec.v obl.mozg.kmeňa s neuron.
5a11f.a	Resekcia schwanómu n. X. intrakraniál.strednou jamou	5a20e.b	Exstir.kaver.malf.mozgu pri rec.v obl.mozg.kmeňa bez neuron
5a11f.b	Resekcia schwanómu n. XI. intrakraniál.strednou jamou	5a20f.0	Ošetrovanie aneuryzmy mozgovej tepny s krvácaním:1 klip
5a11f.c	Resekcia schwanómu n. XII. intrakraniál.strednou jamou	5a20f.1	Ošetrovanie aneuryzmy mozg.tepny s krvác:viac klipov
5a128.4	Evak.intracerebr.pouřaz.hemat.bez hemocefalu,supratent.	5a20f.2	Ošetrovanie aneuryzmy mozg.tepny bez krvác:1 klip
5a128.5	Evak.intracerebr.pouřaz.hemat.s hemocefalom,supratent.	5a20f.3	Ošetrovanie aneuryzmy mozg.tepny bez krvác:viac klipov
5a128.6	Evak.intracerebr.pouřaz.hemat.bez hemocefalu,infratent.	5a20g.4	Resek.arteriovenóz.malform.mozgu s krvác.s pouř.klipov
5a128.7	Evak.intracerebr.pouřaz.hemat.s hemocefalom, infratent.	5a20g.5	Resek.arteriovenóz.malform.mozgu s krvác.bez pouř.klipov
5a12d.4	Evak.intracerebr.spontán.hemat.bez hemocefalu,supratent.	5a20g.6	Resek.arterioven.malform.mozgu bez krvác.bez pouř.klipov
5a12d.5	Evak.intracerebr.spontán.hemat.s hemocefalom,supratent.	5a20g.7	Resek.arterioven.malform.mozgu bez krvác.s pouř.klipov
5a12d.6	Evak.intracerebr.spontán.hemat.bez hemocefalu,infratent.	5a20h.0	Dekompr.operácia v obl.kraniocer.prech:A.Ch.malf.s duropl.
5a12d.7	Evak.intracerebr.spontán.hemat.s hemocefalom,infratent.	5a20h.1	Dekompr.OP v obl.kraniocer.prech:A.Ch.malf.s duropl.a p.i.
5a132.7	Mikrovaskulár.dekompresia n.VII. v zad.jame lebečnej	5a20h.2	Dekompr.OP v obl.kraniocer.prech:iná ako A.Ch.malf.s duropl.
5a132.8	Mikrovaskulár.dekompresia n.VIII. v zad.jame lebečnej	5a20h.3	Dekompr.OP kraniocer.prech:iná ako A.Ch.malf.s duropl.s impl.
5a132.9	Mikrovaskulár.dekompresia n.IX. v zad.jame lebečnej	5a20j.0	Intrakr.rekonštr.OP bez pouř.biolog.lep.s pouř.alotranspl.
5a190.0	Exstirpácia nádoru klenby lebky v čelovej oblasti	5a20j.1	Intrakr.rekonštr.OP bez pouř.biolog.lep.s pouř.autológ.transpl.
5a190.1	Exstirpácia nádoru klenby lebky v okcipitoparietál.oblasti	5a20j.2	Intrakr.rekonštr.OP bez pouř.biolog.lep.s pouř.umel.implant.
5a190.2	Exstirpácia nádoru klenby lebky v subokcipitálnej oblasti	5a20k.0	Intrakr.rekonštr.OP s pouř.biolog.lep.s pouř.alotranspl.
5a190.3	Exstirpácia nádoru klenby lebky v oblasti orbity	5a20k.1	Intrakr.rekonštr.OP s pouř.biolog.lep.s pouř.autológ.transpl.
5a190.4	Exstirpácia nádoru klenby lebky v pterionálnej oblasti	5a20k.2	Intrakr.rekonštr.OP s pouř.biolog.lep.s pouř.umel.implant.
5a191	Subfrontálna kraniektómia s resekcíou nádoru rinobázy	5a20m.0	Uzáv.tvr.pleny mozg/miechy bez biol.lep.s pouř.alotranspl
5a192	Exstirpácia iného nádoru zad.jamy retrosigmoid.prístupom	5a20m.1	Uzáv.tvr.pleny mozg/miechy bez biol.lep.s pouř.autol.tranpls.
5a193	Exstirpácia nádoru infratemporálnej oblasti	5a20m.2	Uzáv.tvr.pleny mozg/miechy bez pou.biol.lep.s pou.umel.impl.
5a194.e	Operácia encefalokély spodiny lebečnej	5a20n.0	Uzáv.tvrd.pleny moz./miechy s biol.lep.s pouř.alotranspl.
5a194.f	Operácia encefalokély inej časti ako spodiny	5a20n.1	Uzáv.tvrd.pleny moz./miechy s biol.lep.s pouř.autol.transpl.

5a20n.2	Uzáv.tvrd.pleny moz./miechy s biol.lep.s použ.umel.impl.	5b513.3	Endoskop.res.adenómu hypofýzy transfedoid.s neuronavig.
5a20o	Chirurgické ošetrovanie dury	5b514	Excízia a resek.chor.tkan.hypofýzy extraselárne
5a20p	Intrak.endarterektóm.a vertebr./a.carotis/ich hl.vetiev	5b515	Excízia a resek.chor.tk.hypofýz.extrasel.s prep.infiltr.sused.tk.
5a20s	Extraktácia ventrikulárnej komory	5b516	Excízia a resek.chor.tkan.hypofýzy komb.intra-extraselárne
5a20v	Extraktácia likvorového šuntu	5b51x	Iná excízia a resekcia chorého tkaniva hypofýzy
5a210.0	Dekomp.kraniekt.odst.č.kl.leb.k dos.d.dek.m.tk.s ul.k.d.k.b.	5c900↔	Orbitotómia transfrontálnym prístupom
5a210.1	Dekomp.kraniekt.odst.č.kl.leb.k dos.dos.d.m.tk.s ul.k.d.b.	5c901↔	Orbitotómia transkonjunktívál.pred.prístupom
5a211.2	Elevácia impres.jedn.zl.lebky s návrt.v obl.klenby b.kraniopl.	5c902↔	Orbitotómia transkután.pred.prístupom
5a211.3	Elev.impr.jednod.zlom.lebky s návrt.v obl.klenby s kraniopl.	5c903↔	Orbitotómia transethmoidál.prístupom
5a211.4	Elev.impr.jednod.zlom.lebky s návrt.v obl.spod.bez p.kraniopl.	5c904↔	Orbitotómia,ostatné
5a211.5	Elev.impr.jednod.zlom.lebky s návrt.v obl.spod.s p.kraniopl.	5c90x↔	Orbitotómia bez bližšieho upresnenia
5a211.6	Elev.impr.jednod.zlom.lebky s návrt.v obl.zad.j.bez p.kraniopl.	5c933.0↔	Exenterácia orbity bez zav.tk/aloplast.m.so zach.kože viečka
5a211.7	Elev.impr.jednod.zlom.lebky s návrt.v obl.zad.j.s p.kraniopl.	5c933.1↔	Exenterácia orbity s transpl.kože so zachov.kože viečka
5a212.2	Elev.impr.komplik.zlom.lebky v obl.klenby bez kraniopl.	5c933.2↔	Exenter.orb.s transpl./transpoz.ost.tk.so zach.kože viečka
5a212.3	Elev.impres.komplik.zlom.lebky v obl.klenby s kraniopl.	5c933.3↔	Exenterácia orb.so zaved.alop.mat.so zach.kože viečka
5a212.4	Elev.impr.komplik.zlom.lebky v obl.spod.bez p.kraniopl.	5c933.x↔	Exenterácia orbity so zach.kože viečka,ost.
5a212.5	Elev.impr.komplik.zlom.lebky v obl.spod.s p.kraniopl.	5c934.0↔	Exenter.orb.bez zav.tk./aloplast.m.bez zach.kože vieč.
5a212.6	Elev.impr.komplik.zlom.lebky v obl.zad.j.bez p.kraniopl.	5c934.1↔	Exenterácia orbity s transpl.kože bez zachov.kože viečka
5a212.7	Elev.impr.komplik.zlom.lebky v obl.zad.j.s p.kraniopl.	5c934.2↔	Exenter.orb.s transpl/transpoz.ost.tk.bez zach.k.vieč.
5a213	Kraniektóm.a rekonštr.lebky pri zložitých diskrániach	5c934.3↔	Exenterácia orb.so so zaved.alop.mat.bez zach.kože viečka
5a214.10	Rekonštr.tvár.skel.bez lebky(od3reg) p.PC[CAD-implantát]	5c934.x↔	Exenterácia orbity bez zachovania kože viečka, ost.
5a214.11	Rekon.mozg.lebky s orbit,temp.al.fr.sín.(do2reg),PC[CAD-imp]	5c973↔	Revízia dutiny orbity
5a214.12	Rekon.mozg.leb.viac.obl.tvár.skel.(od3reg)pp.PC[CAD-impl]	5c980↔	Rekonštrukcia steny orbity s orbitoplastikou
5a214.20	Rekon.leb.bez tvár.skel.s alopl.m.jednoduchý implantát	5c981↔	Rekonštr.steny orbity s metalic.platňami/implantátmi
5a214.21	Rekon.leb.bez tvár.skel.s alopl.m.p.PC[CAD-imp]jedn.defekt	5c982↔	Rekonštrukcia steny orbity s aloplast.materiálom
5a214.22	Rek.lebky bez tvár.skel.s alopl.PC[CAD-imp]vef./kompl.def.	5c983↔	Rekonštr.steny orbity s lalokmi z galea aponeurot.
5a214.8	Kranioplastika vlastnou kosťou	5c984↔	Rekonštrukcia steny orbity s mikrovaskulár.lalokmi
5a214.9	Kranioplastika kostným cementom	5c98x↔	Rekonštrukcia steny orbity,ostatné
5a214.a	Kranioplastika biokeramikou	5c990.0↔	OP výkon na myelinovej pošve n.II.
5a214.b	Kranioplastika titanovou sieťkou	5c991.0↔	Kostná dekompresia jednej steny orbity
5a214.c	Kranioplastika inými materiálmi	5c991.1↔	Kostná dekompresia dvoch stien orbity
5a215.2	Kraniot.a elev.impres.zlom.lebky v obl.klenby b.kraniopl.	5c991.2↔	Kostná dekompresia troch stien orbity
5a215.3	Kraniot.a elev.impres.zlom.lebky v obl.klenby s kraniopl.	5c991.x↔	Kostná dekompresia orbity, ostatné
5a215.4	Kraniot.a elev.impres.zlom.lebky v obl.spod.bez použ.kraniopl	5f307.1	Endoskopická resekcia nádoru kivi (Blumenbachi)
5a215.5	Kraniot.a elev.impres.zlom.lebky v obl.spod.s použ.kraniopl.	5f30a.1	Endoskop.duraplastika bez CT/MR navigácie
5a215.6	Kraniot.a elev.impres.zlom.leb.v obl.zad.jam.b.použ.kraniopl.	5f30a.2	Endoskop.duraplastika rinobázy s CT/MR navigáciou
5a215.7	Kraniot.a elev.impres.zlom.leb.v obl.zad.jam.s použ.kraniopl	5g916.2↔	Rekonštrukcia líca mikrovaskulárnym voľným lalokom
5a215.8a	Imp./vým.liek.p.intravent.inf.funkč.OP.leb.moz,m.bl,p.i.s k.pr	5h101	Endoskop.resekcia nádoru epifaryngu shaverom
5a215.8b	Imp./vým.liek.p.intrav.inf.:funkč.OP.leb.moz,m.bl,p.i.s p.v.d.p	5h102	Diagnostická excízia z nádoru epifaryngu
5a215.8x	Imp./vým.liek.p.intrav.infúziu p.funkč.OP.leb.moz,m.bl: iná	5h110	Parciálna resekcia hltana
5a215.91	Impl.neurost.pre hlb.mozg.stim.s impl.neurost.el:nedobjj.sy	5h111.1	Totálna resekcia hltana transmandibulárne
5a215.92	Impl.neurost.pre hlb.mozg.stim.s impl.neurost.el: dobijatef.sy	5h111.2	Totálna resekcia hltana transorálna
5a215.a1	Vým.n-stim.pre hlb.mzg.stim.s/bez vým.n-stimul.el:nedobjj.sy	5h111.4	Cirkulárna totálna resekcia hltana
5a215.a2	Vým.n-stim.pre hlb.mzg.stim.s/bez vým.n-stimul.el:dobjjat.sy	5h111.x	Totálna resekcia hltana,iná
5a215.b	Iné op.lebky.mozgu,m.blán:impl.al.vým.neuroprotézy	5h112.1	Resek.juvenil.angiofibrómu epifaryngu cez ústa a máčk.pod.
5a30j	Použ.stabilizač.osteosynt.mat.po plast.defektu neurál.rúry	5h112.2	Res.juv.angiofibr.epifary.cez nos a PD s asist.esk.inštrum.
5b411	Excízia a res.chor.tk.corp.pineale bez prep.infiltr.sused.tk.	5h112.3	Res.juv.angiofi.epifar.endonaz.prist.s asis.esk.inštrum
5b412	Excízia a res.chor.tk.corp.pineale s preparáciou sused.tk.	5h115.1	Resekcia nádoru epifaryngu prist.cez laterálnu bázu lebky
5b41x	Excízia a resekcia chor.tk.corpus pineale,iná	5h115.2	Resekcia nádoru epifaryngu transmaxilárnym prístupom
5b421.10	Tymektómia transcervikálna	5h119.1	Excízia z nádoru orofaryngu
5b421.11	Tymektómia torakotomicky	5h121.3	Rekonštrukcia hltana jejunum
5b421.12	Tymektómia sternotomicky	5h123	Náhrada hltana jejunom na cievnéj stopke
5b421.13	Tymektómia torakoskopicky	5h190	Uvoľnenie adhezií hltana
5b421.15	Tymektómia torakoskopicky - roboticky	5j122.00↔	Klin./atyp.res.plúc.torakot.bez lymfadenekt.s použ.svork.
5b421.21	Resekcia týmusu prostredníctvom kolárnej mediastinotómie	5j122.01↔	Klin./atyp.res.plúc.torakot.s lymfadenekt.s použ.svork.
5b421.2x	Resekcia týmusu, iná	5j123.00↔	Klinovitá resekcia plúc.torakotomicky bez lymfadenekt.
5b421.40	Maximálna miniinvazívna tymektómia [MMIT]	5j123.01↔	Klinovitá resekcia plúc.torakotomicky s lymfadenekt.
5b421.45	Maximálna miniinvazívna tymektómia [MMIT] - roboticky	5j123.20↔	Klin.resekcia plúc.torakosk.bez lymfadenekt.s pou.svork
5b42x	Iné excízie a resekcie týmusu	5j123.21↔	Klin.res.plúc, torakosk.s lymfadenekt.s pou.svork.
5b492	Exstirpácia cysty týmusu	5j123.25	Klin.resek.plúc, torakos. - robot.bez lymfaden.
5b49x	Ostatné operácie na týmuse a corpus pineale	5j123.28	Klin.resek.plúc, torakos. - robot.s lymfaden.
5b510	Excízia a res.chor.tkan.hypofýzy intraselárne,parciálne	5j124.00↔	Enukleácia plúcnej lézie,torakotomicky bez lymfadenekt.
5b511	Excízia a res.chor.tkan.hypofýzy intraselárne,totálne	5j124.01↔	Enukleácia plúcnej lézie,torakotomicky s lymfadenekt.
5b512.0	Mikrochir.res.adenómu hypofýzy kraniotómou b.neuronavig.	5j124.20↔	Enukleácia plúcnej lézie,torakoskopicky bez lymfadenekt.
5b512.1	Mikrochir.res.adenómu hypofýzy kraniotómou s neuronavig.	5j124.21↔	Enukleácia plúcnej lézie,torakoskopicky s lymfadenekt.
5b512.2	Esk.resekcia adenómu hypofýzy kraniotómou b.neuronavig.	5j124.25	Enukl.plúcnej lézie, torakos. - robot.bez lymfaden.
5b512.3	Esk.resekcia adenómu hypofýzy kraniotómou s neuronavig.	5j124.28	Enukl.plúcnej lézie, torakos. - robot.s lymfaden.
5b513.0	Mikrochir.res.adenómu hypofýzy transfedoidál.b.neuronavig.	5j130.0	Objem redukujúca operácia plúc,torakotomicky
5b513.1	Mikrochir.res.adenómu hypofýzy transfedoidál.s neuronavig.	5j130.1	Objem redukujúca operácia plúc,bronchoskopicky
5b513.2	Endoskop.res.adenómu hypofýzy transfedoid.bez neuronavig.	5j130.2	Objem redukujúca operácia plúc,torakoskopicky

5j131.00↔	Segment.res.plúc,torakotom.bez.lymfadenekt.bez.pou.svork	5j411.20	Uz.bronchopleurál.fistuly, torakoskopicky bez pou.svork.
5j131.01↔	Segment.res.plúc,torakotom.s.lymfadenekt.bez.pou.svork	5j411.21	Uzáver bronchopleurál.fistuly,torakoskop.s.použ.svork.
5j131.20↔	Segment.res. plúc,torakoskop.bez.lymfadenkt.bez.pou.svork	5j411.25	Uzáver bronchop.fist.torakos.-robot.bez.použ.svork.
5j131.21↔	Segment.res.plúc,torakoskop.s.lymfadenekt.bez.pou.svork	5j411.28	Uzáver bronchop.fist.torakos.-robot.s.použ.svork.
5j132.00↔	Segment.res.plúc,torakot.bez.lymfadenkt.s.použ.svork	5j491	Resekcia emfyzémovej buly/systému búl
5j132.01↔	Segment.res.plúc,torakot.s.lymfadenkt.s.použ.svork	5j494	Dekompresia tenzných plúcnych búl,torakoskopicky
5j132.20↔	Segment.res.plúc,torakosk.bez.lymfadenekt.s.pou.svork	5j495.0	OP spontánneho pneumotoraxu,torakotomicky
5j132.21↔	Segment.res.plúc,torakosk.s.lymfadenekt.s.pou.svork	5j495.2	OP spontánneho pneumotoraxu,torakoskopicky
5j132.25	Segmen.resek.plúc, torakos.-robot.bez.lymfaden.	5j495.5	Operácia spontánneho pneumotoraxu, torakoskopicky - roboticky
5j132.28	Segmen.resek.plúc, torakos.-robot.s.lymfaden.		
5j140.00↔	Lobektómia bez bronchopl.,torakot.bez.lymfadenkt.bez.p.s.v.	5j496.50	Impl./vým.endobronchiál.ventil.syst.,endosk.1ventil
5j140.01↔	Lobektómia bez bronchopl.,torakotom.s.lymfadenkt.bez.p.s.v.	5j496.51	Impl./vým.endobron.ventil.syst.,endosk.2vent
5j140.20↔	Lobektómia bez bronchopl.,torakosk.bez.lymfadenkt.bez.p.s.v.	5j496.52	Impl./vým.endobron.vent.syst.,endosk.3vent
5j140.21↔	Lobektómia bez bronchopl.,torakosk.s.lymfadenkt.bez.p.s.v.	5j496.53	Impl./vým.endobron.vent.syst.,endosk.4vent
5j140.25	Lobek.bez bronchop.torakos.-robot.bez.lymfaden.bez.použ.svork.	5j496.54	Impl./vým.endobr.vent.syst.,endosk.5/viac vent
5j140.28	Lobek.bez bronchop.torakos.-robot.s.lymfaden.bez.použ.svork.	5j501	Toraktómia jednoduchá
5j141.00↔	Lobektómia bez bronchopl., tkt.bez.lymfad. s.použ.sv.	5j514.0	Otvorená chirurgická mediastinálna lymfadenektómia
5j141.01↔	Lobektómia bez bronchopl.,tkt.s.lymfadenkt.s.použ.sv.	5j514.1	Endoskopická mediastinálna lymfadenektómia
5j141.20↔	Lobektómia bez bronchopl.,tsk.bez.lymfaden.s.použ.sv.	5j514.5	Mediastinálna lymfadenektómia, torakoskopicky - roboticky
5j141.21↔	Lobektómia bez bronchopl.,tsk.s.lymfadenkt.s.použ.sv.	5j515.b0	Resekcia nádoru mediastína sternotomicky bez lymfadenek.
5j141.25	Lobek.bez bronchop.torakos.-robot. bez.lymfaden.s.použ.svork.	5j515.b1	Res.nádoru mediastína sternotomicky s lymfadenektómiou
5j141.28	Lobek.bez bronchop.torakos.-robot. s.lymfaden.s.použ.svork.	5j515.c	Resekcia nádoru mediastína,cervikálny prístup
5j142.10↔	Lobektómia s bronchoplast.,torakotomicky bez.lymfadenkt.	5j515.d	Resekcia nádoru mediastína mediastinoskopicky
5j142.11↔	Lobektómia s bronchoplastikou,torakotomicky s.lymfadenkt.	5j515.e	Resekcia nádoru mediastína torakoskopicky
5j142.20↔	Lobektómia s bronchopl.,torakoskopicky bez.lymfadenkt.	5j515.f	Res.nádoru mediastína torakotomicky/zo sternotómie
5j142.21↔	Lobektómia s bronchopl.,torakoskopicky s.lymfadenkt.	5j515.g	Resekcia nádoru mediastína torakoskopicky - roboticky
5j142.25	Lobek.s bronchop.torakos.-robot.bez.lymfaden.	5j515.x	Resekcia nádoru mediastína,ostatné prístupy
5j142.28	Lobek.s bronchop.torakos.-robot.s.lymfaden.	5j520.01↔	Resek.časti steny hrudníka,uzáv.defektu autológ.mat.
5j144.00↔	Rozšír.lobektómia,torakotom.bez.lymfadenektómie	5j520.02↔	Resek.časti steny hrudníka,uzáv.defektu alogén.mat.
5j144.01↔	Rozšír.lobektómia,torakotom.s.lymfadenektómiou	5j540	Korekcia pectus excavatum s presternál.uloženou pelotou
5j14a.00↔	Bilobektómia bez bronchopl.,torakotomicky bez.lymfaden.	5j541	Korekcia pectus excavatum s retrosternál.uloženou pelotou
5j14a.01↔	Bilobektómia bez bronchopl.,torakotomicky s.lymfadenkt.	5j542	Korekcia pectus excavatum/pectus carinatum
5j14a.20↔	Bilobektómia bez bronchopl.,torakoskopicky bez.lymfaden.	5j543	Korekcia pectus carinatum s presternál.uloženou pelotou
5j14a.21↔	Bilobektómia bez bronchopl.,torakoskopicky s.lymfadenkt.	5j545	Plastika steny hrudníka
5j14a.25	Bilobek.bez bronchop.torakos.-robot.bez.lymfaden.	5j546.1	Miniinv.korekcia pectus excavatum(Nuss) torakoskopicky
5j14a.28	Bilobek.bez bronchop.torakos.-robot.s.lymfaden.	5j547.1	Stabilizácia hrudníka bez použ.osteosynt.mat
5j14b.00↔	Bilobek.bez bronchopl.,torakot.bez.lymfad.s.použ.svork.	5j547.2	Stabilizácia hrudníka s použitím osteosyntetického materiálu
5j14b.01↔	Bilobek.bez bronchopl.,torakot.s.lymfade.s.použ.svork.	5j549	Torakoplastika
5j14b.20↔	Bilobek.bez bronchopl.,torakosk.bez.lymfad.s.použ.svork.	5j54a	Reoperácia po operácii pectus excavatum
5j14c.11↔	Bilobektómia s bronchoplastikou,torakotom.s.lymfadenkt.	5j54b	Reoperácia po operácii pectus carinatum
5j14c.20↔	Bilobektómia s bronchopl.,torakoskopicky bez.lymfaden.	5j550.0	Plikácia relaxácie bránice zrafovaním,torakotom.
5j14c.21↔	Bilobektómia s bronchopl.,torakoskopicky s.lymfadenkt.	5j550.2	Plikácia relaxácie bránice zrafovaním,torakoskop.
5j14c.25	Bilobek.s bronchop.torakos.-robot.bez.lymfaden.	5j550.5	Plikácia relaxácie bránice zrafovaním, torakoskopicky - roboticky
5j14c.28	Bilobek.s bronchop.torakos.-robot.s.lymfaden.	5j553.1	Sutúra bránice,torakotomicky
5j14e.00↔	Rozšírená bilobektómia,torakotom.bez.lymfadenekt.	5j553.2	Sutúra bránice,torakoskopicky
5j14e.01↔	Rozšírená bilobektómia,torakotomicky s.lymfadenekt.	5j553.3	Sutúra bránice,laparotomicky
5j14x↔	Iná lobektómia alebo bilobektómia	5j553.4	Sutúra bránice,laparoskopicky
5j150.00↔	Pneumonektómia,torakotomicky bez.lymfadenektómie	5j553.5	Sutúra bránice, torakoskopicky - roboticky
5j150.01↔	Pneumonektómia,torakotomicky s.lymfadenektómiou	5j554.0	Excízia chorého tkaniva na bráni bez uzáv.aloplastick.mat.
5j151.00↔	Pneumonektómia,torakoskop.bez.lymfade.s.použ.svork.	5j554.1	Excízia chorého tkaniva na bráni s uzáv.aloplastický mat.
5j151.01↔	Pneumonektómia,torakoskopicky s.lymfade.s.použ.svork.	5j555.10	Parciálna plastika bránice bez aloplastického materiálu
5j151.05	Pneumon.torakos.-robot.bez.lymfaden.s.použ.svork.	5j555.11	Parciálna plastika bránice s aloplastickým materiálom
5j151.08	Pneumon.torakos.-robot.s.lymfaden.s.použ.svork.	5j555.20	Totálna plastika bránice bez aloplastického materiálu
5j152↔	Pneumonektómia bez bronchoplastiky s použitím svorkovača	5j555.21	Totálna plastika bránice s aloplastickým materiálom
5j153↔	Pneumonektómia bez bronchopl.s ručnou sutúrou priedušky	5j560.0	Pleurektómia(abrázia),torakotomicky
5j154↔	Rozšírená pneumonektómia	5j560.2	Pleurektómia(abrázia),torakoskopicky
5j155↔	Pneumonektómia s resekciou tracheálnej kariny	5j560.5	Pleurektómia (abrázia), torakoskopicky - roboticky
5j401	Endoskopické zav.stentu do priedušky a veľkých bronchov	5j561.0	Pleurodéza a/alebo dekortikácia plúc,torakotomicky
5j403	Excízia patolog.lézie tracheobronchiálneho stromu:bsk.	5j561.2	Pleurodéza a/alebo dekortikácia plúc,torakoskopicky
5j406.1	Esk liečba patol.lézií v tracheobronchiál.strome laser	5j561.5	Pleurodéza a/alebo dekortikácia plúc, torakoskopicky - roboticky
5j406.2	Esk Th patol.lézií v tracheobr.strome elektrokaut.a/al.Ar plazm	5j561.x	Pleurodéza a/alebo dekortikácia plúc, iná
5j406.3	Esk Th patol.lézií v tracheobronch.strome kryoresekciiu	5j562	Pleurostómia
5j410.0	Sutúra parenchýmu plúc,torakotomicky	5j902	Retoraktómia,resternotómia,reoperácia v torakochirurgii
5j410.2	Sutúra parenchýmu plúc,torakoskopicky	5k510.2	Náhrada aortál.chlopne xenotransplantátom-bioprotézou
5j410.5	Sutúra parenchýmu plúc, torakoskopicky - roboticky	5k510.3	Náhrada aortál.chlopne xenotransplantátom bez stentov
5j411.00	Uz.bronchopleurál.fistuly,torakotomicky bez.použ.svork.	5k510.4	Náhrada aortál.chlopne umelou protézou
5j411.01	Uz.bronchopleurál. fistuly,torakotomicky s.použ.svork.	5k510.5	Náhrada aortál.chlopne samoexpan.xenotranspl.bez šitia
5j411.1	Uzáver bronchopleurálnej fistuly,bronchoskopicky	5k510.x	Náhrada aortálnej chlopne, ostatné
		5k512.1	Náhrada mitrálnej chlopne,otvorene alotransplantátom
		5k512.2	Náhrada mitrál.chlopne,otvorene xenotranspl-bioprot.

5k512.3	Náhr.mitrál.chlop.otvorene xenotransplantátom bez stent.	5k559	Rekonštrukcia vrodeneho defektu septa,iná
5k512.4	Náhrada mitrál.chlopne.otvorene umelou protézou	5k560	Operácia otvoreného ductus arteriosus (Botalli)
5k512.x	Náhrada mitrál.chlopne, otvorene ostatné	5k568	OP pri vrod.anomáliach kolaterál.ciev.unifokalizácia
5k513.1	Náhrada mitrál.chlopne.torakoskop.alotransplantátom	5k570.0	OP pri vrod.anomáliách aortál.chl.,rekonštr.chlopní
5k513.2	Náhrada mitrál.chlopne.torakoskop.xenotranspl.-bioprot.	5k570.1	OP pri vrod.anomáliách aortál.chlopne,náhrada homograft.
5k513.3	Náhrada mitrál.chlopne.torakoskop.xenotranspl.bez stentov	5k570.2	OP pri vrod.anomál.aortál.chl.,náhr.bioprotézou so stentom
5k513.4	Náhrada mitrál.chlopne.torakoskopicky umelou protézou	5k570.3	OP pri vrod.anomál.aortál.chl.,náhr.bioprotézou bez stentu
5k513.x	Náhrada mitrál.chlopne.torakoskopicky ostatné	5k570.4	OP pri vrod.anomál.aort.chlop.,náhr.mechan.protézou
5k514.1	Náhrada pulmonálnej chlopne alotransplantátom	5k570.5	OP pri vrod.anomál.aort.chlop.,náhrada konduitom
5k514.2	Náhrada pulmonál.chlopne xenotransplant.-bioprot.	5k570.6	OP pri vrod.anomál.aort.chlop.,náhr.autograft(Ross)
5k514.3	Náhrada pulmonál.chlopne xenotranspl.bez stentov	5k570.7	OP pri vrod.anomál.aort.chl.,plast.výtok.LK(Ross-Konno)
5k514.4	Náhrada pulmonálnej chlopne umelou protézou	5k570.x	OP pri vrod.anomál.aortálnej chlopne,ostatné
5k514.x	Náhrada pulmonálnej chlopne,ostatné	5k572.0	OP pri vrod.anomál.mitrál.chlop.,rekonštruk.chlopní
5k516.1	Náhrada trikuspidál.chlopne alotransplantátom	5k572.1	OP pri vrod.anomál.mitrál.chlop.,náhrada homograftom
5k516.2	Náhrada trikuspid.chlopne xenotransplantát-bioprotéz	5k572.2	OP pri vrod.anomál.mitr.chlop.,náhr.bioprot.so stentom
5k516.3	Náhrada trikuspid.chlopne xenotransplantát.bez stentov	5k572.3	OP pri vrod.anomál.mitr.chlop.,náhr.bioprot.bez stentu
5k516.4	Náhrada trikuspidálnej chlopne umelou protézou	5k572.4	OP pri vrod.anomál.mitr.chlop.,náhr.mechan.protézou
5k516.x	Náhrada trikuspidálnej chlopne,ostatné	5k572.x	OP pri vrod.anomáliach mitrálnej chlopne,ostatné
5k51x.1	Iná náhrada srdcovej chlopne alotransplantátom	5k574.0	Valvuloplast./anuloplast.pri vrod.anomál.pulmonál.chlopne
5k51x.2	Iná náhrada srdcovej chlopne xenotranspl.-bioprot.	5k574.1	OP pri vrod.anomál.pulmonál.chl.,náhrada homograftom
5k51x.3	Iná náhrada srdcovej chlopne xenotransplant.bez stent.	5k574.2	OP pri vrod.anomál.pulmonál.chl.,náhr.bioprot.so stentom
5k51x.4	Iná náhrada srdcovej chlopne umelou protézou	5k574.3	OP pri vrod.anomál.pulmonál.chl.,náhr.bioprot.bez stentu
5k51x.x	Iná náhrada srdcovej chlopne,ostatné	5k574.4	OP pri vrod.anomál.pulmonál.chl.,náhr.mech.protézou
5k520.0	Vým.xenotransplant.aortál.chlopne umelou protézou	5k574.5	OP pri vrod.anomál.pulmonál.chl.,náhrada konduitom
5k520.1	Vým.umelej protézy aortál.chlopne xenotransplantátom	5k574.x	OP pri vrod.anomáliach pulmonál.chlopne,ostatné
5k520.2	Vým.umelej protézy aortál.chlopne umelou protézou	5k576.0	Valvuloplast/anuloplast.pri vrod.anomál.trikuspid.chlopne
5k520.3	Vým.xenotransplantátu aortál.chlopne xenotransplantátom	5k576.1	OP pri vrod.anomál.trikuspid.chl.,náhrada homograftom
5k520.4	Vým.xenotr./um.prot.aort.ch.chlopň.ciev.protézou,mech.	5k576.2	OP pri vrod.anomál.trikuspid.chlop.,náhr.bioprot.so stentom
5k520.5	Vým.xenotr./um.prot.aort.ch.chlopň.ciev.prot.,biol.	5k576.3	OP pri vrod.anomál.trikuspid.chlop.,náhr.bioprot.bez stentu
5k520.6	Vým.xenotr./um.prot.aort.ch.samoexp.xenotranspl.b.šitia	5k576.4	OP pri vrod.anomál.trikuspid.chlop.,náhr.mechan.protézou
5k520.x	Výmena protézy aortálnej chlopne, ostatné	5k576.x	OP pri vrod.anomáliach trikuspidálnej chlopne,ostatné
5k522.0	Vým.xenotransplantát.mitrálnej chlop.umel.protézou	5k578.0	OP pri vrod.anomál.AV-chlopne, valvuloplast/anuloplast
5k522.1	Vým.um.protézy mitrálnej chlop.xenotransplantátom	5k578.1	OP pri vrod.anom.AV-chlopne,náhr.homograft
5k522.2	Vým.um.protézy mitrálnej chlop.um.protézou	5k578.2	OP pri vrod.anomál.AV-chlopne,náhr.bioprot.stentom
5k522.3	Vým.xenotransplant.mitrálnej chlop.xenotransplantátom	5k578.3	OP pri vrod.anomál.AV-chlopne,náhr.bioprot.bez stentu
5k522.x	Výmena protézy mitrálnej chlopne,ostatné	5k578.4	OP pri vrod.anomál.AV-chlopne,náhr.mechan.prot.
5k524.0	Vým.xenotranspl.pulmonálnej chlopne um.protézou	5k578.x	OP pri vrod.anom.AV-chlopne,ostatné
5k524.1	Vým.um.protézy pulmonál.chl. xenotransplantátom	5k57a.0	Valvuloplast/anuloplast.pri vrod.anomál.trunku chlopní
5k524.2	Vým.umelej protézy pulmonál.chlop.um.protézou	5k57a.1	OP pri vrod.anom.trunku chlopní,náhrada homograftom
5k524.3	Vým.xenotranspl.pulmonálnej chlop.xenotransplantátom	5k57a.2	OP pri vrod.anom.trunku chlopní,náhr.bioprot.so stentom
5k524.4	Vým.xenotranspl/um.prot.pulm.ch.chlopň.ciev.prot.,mechan.	5k57a.3	OP pri vrod.anom.trunku chlopní,náhr.bioprot.bez stentu
5k524.5	Vým.xenotranspl/um.prot.pulm.ch.chlopň.ciev.prot.,biolog.	5k57a.4	OP pri vrod.anom.trunku chlopní,náhr.mechan.protézo
5k524.x	Výmena pulmonálnej chlopne,ostatné	5k57a.x	OP pri vrod.anomáliách trunku chlopní,ostatné
5k526.0	Vým.xenotransplantátu trikuspidál.chlop. um.protézou	5k580	Totálna korektúra Falltovej tetralógie
5k526.1	Vým.umel.protézy trikuspidál.chlop. xenotransplantátom	5k581.0	Korektúra transpozície veľkých ciev [TGA],arteriál.switch
5k526.2	Vým.umelej protézy trikuspidál.chlop. umelou protézou	5k581.2	Korektúra transpozície veľkých ciev [TGA],double switch
5k526.3	Vým.xenotranspl.trikuspidál.chlop. xenotransplantátom	5k581.3	Korektúra transpozície veľkých ciev [TGA],atriálny switch
5k526.x	Výmena trikuspidálnej chlopne,ostatné	5k581.x	Korektúra transpozície veľkých ciev [TGA],ostatné
5k530.0	Valvuloplast.aortál.chlopne(okr.valv.pri vrod.anom.chl),otv.chir.	5k582.0	Korekcia totál.anomálneho pľúc.venózneho návratu
5k531	Anuloplastika aort.chlop.(okr.valv.pri vrod.anom.chl)	5k582.1	Korekcia parciálneho anomál.pľúc.venózneho návratu
5k532	Mitrálna anuloplastika(okr.valvupl.pri vrod.anom.chl)	5k583.2	Korektúra transpozície veľkých ciev [TGA], Nikaidoh OP
5k533.0	Mitrál.valvuloplast(okr.valvulopl. pri VVCH chlopní),otv.chir	5k584.0	Korekcia dvojvýtok.pravej komory, Fallot - typ
5k534	Anuloplast.pulmon.chlopne(okr.valv.pri vrod.anom.chl)	5k584.1	Korekcia dvojvýtok.pravej komory [DORV], nie Fallot - typ
5k535	Anuloplast.trikuspid.chlopne(okr.valv.pri vrod.anom.chl)	5k585	Korekcia dvojvýtokovej ľavej komory
5k536.0	Valvuloplast.trikuspid.chl(okr.valv.pri vrod.anom.chl),otv.chir.	5k586	Korekcia truncus arteriosus
5k537.0	Valvuloplast.pulmonál.chl(okr.valv.pri vrod.anom.chl),otv.chir	5k587.0	Glenn-OP funkč./morfolog.jednokomor.srdca,unidirekčne
5k53x	Valvuloplastika(okr.valv.pri vrod.anom.chl),ostatné	5k587.1	Glenn-OP funkč./morfolog.jednokomor.srdca,bidirekčne
5k540.0	Valvulotómia aortálnej chlopne,otvorene chirurgicky	5k587.2	Glenn-OP funkč./morfolog.jednokomor.srdca,bilaterál.
5k540.2	Valvulotómia mitrálnej chlopne,otvorene chirurgicky	5k587.3	Fontan-OP funk/morfolog.jednokom.srdca,intrakardiál.tunel
5k540.4	Valvulotómia pulmonálnej chlopne,otvorene chirurgicky	5k587.4	Fontan-OP funk/morfolog.jednokom.srdca,extrakardiál. tunel
5k540.6	Valvulotómia trikuspidálnej chlopne,otvorene chirurgicky	5k587.5	Fontan-OP funkč./morfolog.jednokomorového srdca, iné
5k550.0	Rekonštr.vrod.defektu predsieň.septa čiastoč.uzáver	5k587.6	Damus-Kay-Stansel-OP funkčne/morfolog.jednokomor.srdca
5k550.1	Rekonštr.vrod.defektu predsieň.septa komplet.uzáver	5k587.7	Norwood-OP funkč./morfolog.jednokomorového srdca
5k550.x	Rekonštr.vrod.def.predsieň.septa bližš.nešpecif.uzáver	5k587.x	OP funkčne/morfolog.jednokomor.srdca,ostatné
5k551.0	Rekonštrukcia vrod.defektu komor.septa čiastoč.uzáver	5k588	Korekcia Cor triatriatum
5k551.1	Rekonštrukcia vrod.defektu komor.septa,komplet.uzáver	5k589	Korekcia syndrómu chýbajúcej pulmonálnej chlopne
5k551.x	Rekonštrukcia vrod.defektu komor.septa,bližš.nešpec.uzáver	5k58x	Iné OP na srdci pri vrod.anomáliách, iná korekcia
5k552.0	Rekonštr.vrod.čiasočného atrioventrikulárneho defektu	5k590.1	Explorácia aortálnej chlopne (s trombektómiou)
5k552.1	Rekonštr.vrodeneho komplet.atrivoventrikulárneho defektu	5k590.2	Subvalvulárna fibrózna resekcia aortálnej chlopne
5k552.x	Rekonštr.vrod.atrivoventr.defektu bližš.nešpec.korekciu	5k590.3	Subvalvulárna muskulárna resekcia aortálnej chlopne

5k590.4	Supravulvárna resekcia aortálnej chlopne	5k620.31	Vytv.jednoduch.aortokor.bajp.miniinv.,torakosk.s autológ.t.
5k590.5	Refixácia protézy aortálnej chlopne	5k620.32	Vytv.jedn.aortokor.bajp.miniinv.,torakosk.heterológ.ž./t.
5k590.6	Odvápnenie aortálnej chlopne	5k620.35	Vytv.jedn.aortokor.bajp.miniinvazív.,torakosk.s protézou
5k590.8	Implantácia mechanického aortálneho konduitu	5k620.3x	Vytv.jedn.aortokoronár.bajp.miniinvaz.,torakoskopicky ost.
5k590.9	Implantácia biologického aortálneho konduitu	5k621.20	Vytv.2-nás.aortokor.bajp.miniinv.,torakot.s autológ.ž.
5k590.a	Rekonštr.koreňa aorty s reimpl.aort.chl.podľa Davida	5k621.21	Vytv.2-nás.aortokor.bajp.miniinv.,torakot.s autológ.t.
5k590.b0	Remodel.koreňa aorty s implant.ciev.protézy podľa Yacoub	5k621.22	Vytv.2-nás.aortokor.bajp.miniinv.,torakot.heterológ.ž./t.
5k590.b1	Remod.koreň.aort s impl.cie.prot.Yacoub imp.anulopl.prsten	5k621.25	Vytv.2-nás.aortokor.bajp.miniinvazív.,torakotom.s protézou
5k590.c	Náhr.aortál.koreňa pulmonál.autograftom (Ross-OP)	5k621.2x	Vytv.2-nás.aortokoronár.bajp.miniinvaz.,torakotomicky ost.
5k590.x	Iné operácie aortálnej chlopne, ostatné	5k621.30	Vytv.2-nás.aortokor.bajp.miniinv.,torakosk.s autológ.ž.
5k592.1	Explorácia mitrálnej chlopne (s trombektómiou)	5k621.31	Vytv.2-nás.aortokor.bajp.miniinv.,torakot.heterológ.t.
5k592.2	Rekonštr.záveru.aparátu mitrál.chlopne a cípov chlopne	5k621.32	Vytv.2-nás.aortokor.bajp.miniinv.,torakosk.heterológ.ž./t.
5k592.3	Anuloplastika mitrálnej chlopne	5k621.35	Vytv.2-nás.aortokor.bajp.miniinvazív.,torakoskop.s protézou
5k592.4	Dekalcifikácia mitrálnej chlopne	5k621.3x	Vytv.2-nás.aortokoronár.bajp.miniinvaz.,torakoskopicky ost.
5k592.x	Iné operácie mitrálnej chlopne, ostatné	5k622.20	Vytv.3-nás.aortokor.bajp.miniinv.,torakot.s autológ.ž.
5k594.1	Explorácia pulmonálnej chlopne (s trombektómiou)	5k622.21	Vytv.3-nás.aortokor.bajp.miniinv.,torakot.s autológ.t.
5k594.2	Plastika subvalvulárnej stenózy pulmonálnej chlopne	5k622.22	Vytv.3-nás.aortokor.bajp.miniinv.,torakot.heterológ.ž./t.
5k594.4	Plastika supravulvulárnej stenózy pulmonálnej chlopne	5k622.25	Vytv.3-nás.aortokor.bajp.miniinvazív.,torakotom.s protézou
5k594.5	Refixácia protézy pulmonálnej chlopne	5k622.2x	Vytv.3-nás.aortokoronár.bajp.miniinvaz.,torakotomicky ost.
5k594.6	Dekalcifikácia pulmonálnej chlopne	5k622.30	Vytv.3-nás.aortokor.bajp.miniinv.,torakosk.s autológ.ž.
5k594.8	Implant.mechanického konduitu pulmonál.chlopne	5k622.31	Vytv.3-nás.aortokor.bajp.miniinv.,torakosk.s autológ.t.
5k594.9	Implant.biologického konduitu pulmonál.chlopne	5k622.32	Vytv.3-nás.aortokor.bajp.miniinv.,torakosk.heterológ.ž./t.
5k594.x	Iné operácie pulmonálnej chlopne, ostatné	5k622.35	Vytv.3-nás.aortokor.bajp.miniinvazív.,torakosk.s protézou
5k596.1	Explorácia trikuspidálnej chlopne (s trombektómiou)	5k622.3x	Vytv.3-nás.aortokoronár.bajp.miniinvaz.,torakoskopicky ost.
5k596.2	Valvuloplastika trikuspidálnej chlopne	5k623.20	Vytv.4-nás.aortokor.bajp.miniinv.,torakot.s autológ.ž.
5k596.3	Anuloplastika trikuspidálnej chlopne	5k623.21	Vytv.4-nás.aortokor.bajp.miniinv.,torakot.s autológ.t.
5k596.4	Dekalcifikácia trikuspidálnej chlopne	5k623.22	Vytv.4-nás.aortokor.bajp.miniinv.,torakot.heterológ.ž./t.
5k596.x	Iné operácie trikuspidálnej chlopne, ostatné	5k623.25	Vytv.4-nás.aortokor.bajp.miniinvazív.,torakotom.s protézou
5k59x	Iné operácie srdcových chlopní, ostatné	5k623.2x	Vytv.4-nás.aortokoronár.bajp.miniinvaz.,torakotomicky ost.
5k600	Otvorená endarterektómia bez záplaty	5k623.30	Vytv.4-nás.aortokor.bajp.miniinv.,torakosk.s autológ.ž.
5k601	Otvorená endarterektómia s použitím záplaty	5k623.31	Vytv.4-nás.aortokor.bajp.miniinv.,torakosk.s autológ.t.
5k602	Otvor.endarterekt.so zaved.stentu do koronár.tepny	5k623.32	Vytv.4-nás.aortokor.bajp.miniinv.,torakosk.heterológ.ž./t.
5k604	Otv.endarterekt.so zavedením stentov do viac.koronár.tep.	5k623.35	Vytv.4-nás.aortokor.bajp.miniinvazív.,torakosk.s protézou
5k60x	Iná endarterektómia	5k623.3x	Vytv.4-nás.aortokoronár.bajp.miniinvaz.,torakoskopicky ost.
5k610.0	Vytv.jednoduch.aortokoronár.bajpasu s autológ.žilami	5k624.20	Vytv.5-nás.aortokor.bajp.miniinv.,torakot.s autológ.ž.
5k610.1	Vytv.jednoduch.aortokoronár.bajpasu s autológ.tepnami	5k624.21	Vytv.5-nás.aortokor.bajp.miniinv.,torakot.s autológ.t.
5k610.2	Vytv.jednoduch.aortokoronár.bajpasu s heterológ.ž./t.	5k624.22	Vytv.5-nás.aortokor.bajp.miniinv.,torakot.heterológ.ž./t.
5k610.5	Vytvorenie jednoduch.aortokoronárneho bajpasu s protézou	5k624.25	Vytv.5-nás.aortokor.bajp.miniinvazív.,torakotom.s protézou
5k610.x	Vytvorenie jednoduchého aortokoronárneho bajpasu, ost.	5k624.2x	Vytv.5-nás.aortokoronár.bajp.miniinvaz.,torakotomicky ost.
5k611.0	Vytv.2-násob.aortokoronár.bajpasu s autológ.žilami	5k624.30	Vytv.5-nás.aortokor.bajp.miniinv.,torakosk.s autológ.ž.
5k611.1	Vytv.2-násob.aortokoronár.bajpasu s autológ.tepnami	5k624.31	Vytv.5-nás.aortokor.bajp.miniinv.,torakot.s autológ.t.
5k611.2	Vytv.2-násob.aortokoronár.bajpasu s heterológ.ž./t.	5k624.32	Vytv.5-nás.aortokor.bajp.miniinv.,torakosk.heterológ.ž./t.
5k611.5	Vytv.2-násob.aortokoronár.bajpasu s protézou	5k624.35	Vytv.5-nás.aortokor.bajp.miniinvazív.,torakosk.s protézou
5k611.x	Vytv.2-násob.aortokoronár.bajpasu, ostatné	5k624.3x	Vytv.5-nás.aortokoronár.bajp.miniinvaz.,torakoskopicky ost.
5k612.0	Vytv.3-násob.aortokoronár.bajpasu s autológ.žilami	5k62x.0	Vytv.iného aortokoronár.bajpasu miniinv.s autológ.žilami
5k612.1	Vytv.3-násob.aortokoronár.bajpasu s autológnymi tepnami	5k62x.1	Vytv.iného aortokoronár.bajpasu miniinv.s autológ.tepn.
5k612.2	Vytv.3-násob.aortokoronár.bajpasu s heterológ.ž./t.	5k62x.2	Vytv.iného aortokoronár.bajpasu miniinv.s heterológ.ž./t.
5k612.5	Vytv.3-násob.aortokoronár.bajpasu s protézou	5k62x.5	Vytv.iného aortokoronár.bajpasu miniinv.s protézou
5k612.x	Vytv.3-násob.aortokoronár.bajpasu, ostatné	5k62x.x	Vytv.iného aortokoronárneho bajpasu miniinv.,iný mat.
5k613.0	Vytv.4-násob.aortokoronár.bajpasu s autológ.žilami	5k630	Patch koronárnych tepien
5k613.1	Vytv.4-násob.aortokoronár.bajpasu s autológ.tepnami	5k631	Revízia aortokoronárneho bajpasu
5k613.2	Vytv.4-násob.aortokoronár.bajpasu s heterológ.ž./t.	5k632	Reimplantácia aortokoronárneho bajpasu
5k613.5	Vytv.4-násob.aortokoronár.bajpasu s protézou	5k633	Transpozícia koronárnych tepien
5k613.x	Vytv.4-násob.aortokoronár.bajpasu, ostatné	5k634	Revaskulariz.volným transplant. a. mammaria interna [IMA]
5k614.0	Vytv.5-násob.aortokoronár.bajpasu s autológ.žilami	5k636	Transmyokardiálna laserová revaskularizácia [TMLR]
5k614.1	Vytv.5-násob.aortokoronár.bajpasu s autológ.tepnami	5k643	Rekonštr.koronárneho sínusu na koronárnych cievach
5k614.2	Vytv.5-násob.aortokoronár.bajpasu s heterológ.ž./t.	5k700	Perikardiotómia a kardiótómia:perikardiálna drenáž
5k614.5	Vytv.5-násob.aortokoronár.bajpasu s protézou	5k701	Perikardiotómia a kardiótómia:perikardiotómia
5k614.x	Vytv.5-násob.aortokoronár.bajpasu, ostatné	5k704	Perikardiotómia a kardiótómia:epikardiálna incízia
5k615.0	Vytv.6-násob.aortokoronár.bajpasu s autológ.žilami	5k705	Perikardiotómia a kardiótómia:endokardiálna incízia
5k615.1	Vytv.6-násob.aortokoronár.bajpasu s autológ.tepnami	5k706	Perikardiotómia a kardiótómia:epimykardiálna incízia
5k615.2	Vytv.6-násob.aortokoronár.bajpasu s heterológ.ž./t.	5k720	Otvorená chirurgická perikardektómia, lokálna excízia
5k615.5	Vytv.6 a viacnásob.aortokoronár.bajpasu s protézou	5k721	Torakoskopická perikardektómia, lokálna excízia
5k615.x	Vytv.6 a viacnásob.aortokoronár.bajpasu, ostatné	5k722.0	Čiastočná perikardektómia (perikardiálne okno), otv.chir.
5k620.20	Vytv.jedn.aortokor.bajp.miniinv.,torakot. s autológ.ž.	5k722.2	Čiastoč.perikardektómia (perikardiálne okno), Isk
5k620.21	Vytv.jedn.aortokor.bajp.miniinv.,torakot.s autológ.t.	5k722.3	Čiastočná perikardektómia (perikardiálne okno), torakosk.
5k620.22	Vytv.jedn.aortokor.bajp.miniinv.,torakot.heterológ.ž./t.	5k724	Subtotálna perikardektómia
5k620.25	Vytv.jedn.aortokor.bajp.miniinvazív.,torakotom.s protézou	5k725	Totálna perikardektómia (dekortikácia)
5k620.2x	Vytv.jednoduch.aortokoronár.bajp.miniinvaz.,torakot.ost.	5k72x	Perikardektómia:ostatné
5k620.30	Vytv.jedn.aortokor.bajp.miniinv.,torakoskop.s autológ.ž.	5k730	Excízia poškodeného tk.srdca v predsieni

5k731	Excizia poškodeného tk.srdca v komore	5I014.3↔	Embolekt. a trombektómie tepny hrudníka,ciev.protéza
5k732	Čiastoč.f-komor.redukčná plastika (Batista) poškod.tk.srdca	5I014.x↔	Embolektómie a trombektómie tepny hrudníka,ost.
5k733	Resekcia aneurizmy poškodeného tkaniva srdca v predsienu	5I019.a↔	Embolektómie a trombektómie v. pulmonalis
5k734	Resekcia aneurizmy poškodeného tkaniva srdca v komore	5I019.b↔	Embolektómie a trombektómie v. subclavia
5k740	Sutúra perikardu po poranení	5I019.d↔	Embolektómie a trombektómie v. brachiocephalica
5k741	Plastická rekonštr.perikardu bez implantátu	5I019.e	Embolektómie a trombektómie v. cava superior
5k742	Plastická rekonštrukcia perikardu s implantátom	5I019.f	Embolektómie a trombektómie v. cava inferior
5k743	Sutúra myokardu po poranení	5I124.0↔	Endarterekt.a trombendarterekt. a.subclavia
5k744	Plastická rekonštr.myokardu bez implantátu	5I124.1↔	Endarterekt.a trombendarterekt. truncus brachioceph.
5k745	Plastická rekonštr.myokardu s implantátom	5I124.2↔	Endarterekt.a trombendarterekt a.pulmonalis
5k746	Uzáver získaného defektu komorového septa	5I124.3↔	Endarterekt.a trombendarterekt.tepny hrudníka,ciev.protéza
5k762.0	Otv.chir.impl.extrakorporál.univentrikulár.pumpy	5I124.x↔	Endarterekt.a trombendarterekt.tepny hrudníka,ost.
5k762.1	Otv.chir.explantácia extrakorporál.univentrikulár.pumpy	5I133.0	Res.aneurizmy ascendent.aorty bez použ.prot.mat
5k762.2	Izol.výmena extrakorporál.univentrikulár.pumpy,nechirurg.	5I133.1	Res.aneurizmy torakál.aorty bez použ.prot.mat.
5k763.0	Otv.chir.implantácia extrakorporál.biventrikulár.pumpy	5I134.1↔	Res.aneurizmy truncus brachioceph.bez použ.prot.mat.
5k763.1	Otv.chir.explantácia extrakorporál.biventrikulár.pumpy	5I134.2↔	Res.aneurizmy a.pulmonalis bez použ.prot.mat.
5k763.2	Izolov.výmena extrakorporál.biventrikulár.pumpy, nechir.	5I134.x↔	Res.aneurizmy tepny hrudníka bez použ.protetic.mat.,ost.
5k764.0	Otv.chir.implant.intrakorporál.univentrikulár.pumpy	5I135.0↔	Res.aneurizmy a.iliaca comm. bez použ.prot.mat.
5k764.1	Otv.chir.explantácia intrakorporál.univentrikulár.pumpy	5I135.1↔	Res.aneurizmy a.iliaca ext. b.použ.prot.mat.
5k765.0	Otv.chir.implantácia intrakorporál.biventrikulár.pumpy	5I135.2↔	Res.aneurizmy a.iliaca int. b.použ.prot.mat.
5k765.1	Otv.chir.explantácia intrakorporál.biventrikulár.pumpy	5I136.0	Res.aneurizmy truncus coeliacus bez použ.prot.mat.
5k766.0	Otv.chir.implantácia umelého srdca(totál.náhr.srdca)	5I136.1	Res.aneurizmy a.hepatica bez použ.prot.mat.
5k766.1	Otv.chir.explantácia umelého srdca(totál.náhr.srdca)	5I136.2	Res.aneurizmy a.gastrica bez použ.prot.mat.
5k767.0	Otv.chir.implant.parakorporál.univentrikulár.pumpy	5I136.3	Res.aneurizmy a.lienalis bez použ.prot.mat.
5k767.1	Otv.chir.explant.parakorporál.univentrikulár.pumpy	5I136.4↔	Res.aneurizmy a.renalis bez použ.prot.mat.
5k767.2	Izolov.výmena parakorporál.univentrikulár.pumpy, nechir.	5I136.5	Res.aneurizmy a. mesenterica super. bez použ.prot.mat.
5k768.0	Otv.chir.implant.parakorporál.biventrikulár.pumpy	5I136.6	Res.aneurizmy a. mesenterica inf. bez použ.prot.mat.
5k768.1	Otv.chir.explant.parakorporál.biventrikulár.pumpy	5I136.x↔	Res.aneurizmy viscerál.tepny bez použ.prot.mat.,ost.
5k768.2	Izolov.výmena parakorporál.biventrikulár.pumpy,nechir.	5I139.a↔	Res.aneurizmy v. pulmonalis bez použ.protet.mat.
5k76x	Otv.chir.implant. a explant.podpor.systémov srdca, ost.	5I139.d↔	Res.aneurizmy v. brachiocephalica bez použ.protet.mat.
5k775.0	Impl.defibr.s 1-dut.stimuláciou bez AV-sekvenč.stimul.	5I139.e	Res.aneurizmy v. cava superior bez použ.protet.mat.
5k776	Impl.defibrilátora s 2- dutin.stimuláciou	5I139.f	Res.aneurizmy v. cava inferior bez použ.protet.mat.
5k777	Impl.defibr.s biventrik.resynchr.stimuláciou	5I143.01	Res.ascendent.aorty s interpozitom, lineárna protéza
5k77h.1	Implant./vým.defibril.s podkož.elekt.bez vnútrošrdc.elekt.	5I143.02	Res.ascendent.aorty s interpoz., lineár.protéza pri aneur.
5k785.4	Vým.prístr.bez zm.elekt.defi.s 1-dut.sys.	5I143.0x	Res.ascendent.aorty s interpozitom, ostatné
5k785.5	Vým.prístr.bez zm.elekt.defi.s 2-dut.stimul.	5I143.11	Res.ascend.aorty s interp. s reimpl.koron.tepien, lineár.prot.
5k785.6	Vým.prístr.bez zm.elekt.defibril.biventr.stim.	5I143.12	Res.asc.aor.s interp.s reimpl.koron.aa.,lin.protéza p.aneur
5k785.a	Vým.prístroja b.zmeny elektródy,defibril.s podkož.elektrodou	5I143.1x	Res.ascend. aorty s interpoz. s reimpl.koronár.tepien, ost.
5k786.4	Vým.prístroja a elektódy: defib.s 1-dut.stim.	5I143.21	Resekcia torakálnej aorty s interpozitom, lineár. protéza
5k786.5	Vým.prístroja a elektódy: defib.s 2-dut.stim.	5I143.22	Res.torak.aorty s interp.,lineár.protéza pri aneurizme
5k786.6	Vým.prístroja a elektódy: defib.biventr.resynchr.stim.	5I143.2x	Resekcia torakálnej aorty s interpozitom, ostatné
5k786.8	Vým.prístroja a elektródy,defibrilátor s podkož.elektrodou	5I143.31	Res.torakoabdom.aorty s interp. lineárna protéza
5k789.7	Rozšírenie systému,kardiostim.na defibri.s 1-dutin.stim.	5I143.32	Res.torakoabdom.aorty s interp., lin.protéza pri aneurizme
5k789.a	Rozšírenie syst.,kardiostim.na defibri. s 2-dutin.stimul.	5I143.3x	Resekcia torakoabdom.aorty s interpozitom, ostatné
5k789.b	Rozšírenie sy.,kardiostim.na defibri.s biventrik.stim.	5I143.7	Res.ascend.aor.,aort.oblúka/descend.aor.s interpoz.,hybrid
5k789.c	Rozš.syst., defibri.na defibri.s 2-dutin.stimul.	5I143.80	Res.asc.aort,aort.obl/tor.aor.s interp:hybr.endov.impl1 st.-pr
5k789.d	Rozš.syst., defibri.na defibri. s bivertik.stimul.	5I143.81	Res.asc.aort,aort.obl/tor.aor.s interp:hybr.endov.impl2 st.-pr
5k789.e	Zúženie systému, 2-dutinový ICD systém na jednodutinový ICD	5I143.82	Res.asc.aort,aor.obl/tor.aor.s interp:hybr.endov.impl3a vi.st
5k789.f	Zúženie systému, biventrikulár.ICD syst.na 1-dutinový ICD	5I143.90	Res.torakoabd.aorty s interp:hybrid.endov.impl1 st.-pr.
5k789.g	Zúženie systému, biventrikulár.ICD syst.na 2-dutinový ICD	5I143.91	Res.torakoabd.aorty s interp:hybrid.endov.impl2 st.-pr.
5k790	Otvorená masáž srdca	5I143.92	Res.torakoabd.aorty s interp:hybrid.endov.impl3 a viac st
5k791.1	Operačná ligatúra uška srdca	5I144.0↔	Res.aneur.a.subclavia(okr.aneur.aor.)s intpoz.
5k791.2	Exklúzia uška srdca	5I144.1↔	Res.ane.truncus brachioceph.(okr.aneur.aor.)s intpoz.
5k795	Reoperácia na srdci a perikarde	5I144.2↔	Res.ane.a.pulmonalis(okr.aneur.aor.)s intpoz.
5k796	Kardiomyoplastika	5I144.x↔	Res.ane.tepien hrudníka(okr.aneur.aor.)s intpoz.,ost.
5k797	Implant.alebo odstr.vonkaj.podpor.systému srdca	5I149.a↔	Res.ane. v. pulmonalis (okr.aneur.aor)s interpoz.
5k798.0	Implant.a výmena syst.moduluj.myokard [CCM]	5I149.b↔	Res.ane. v. subclavia(okr.aneur.aor)s interpoz.
5k798.1	Revízia systému modulujúceho myokard [CCM]	5I149.d↔	Res.ane. v. brachiocephalica(okr.aneur.aor)s interpoz.
5k799.0	Implant. a vým.epikardiál.podpor.systému komory	5I149.e	Res.ane.v. cava superior(okr.aneur.aor)s interpoz.
5k799.1	Explantácia epikardiál.podporného systému komory	5I149.f	Res.aneur.v. cava inferior (okr.aneur.aor)s interpoz.
5k79a	Stentovanie predsieňového septa	5I153.0	Resekcia pseudoaneurizmi ascendentnej aorty
5k79b	Resekcia nádoru srdca	5I153.1	Resekcia pseudoaneurizmi oblúka aorty
5k79c	Ošetrovanie poranenia srdca	5I153.2	Resekcia pseudoaneurizmi torakálnej aorty
5k79x	Iné operácie na srdci a perikarde, ostatné	5I154.0↔	Resekcia pseudoaneurizmi a. subclavia
5I013.0	Embolektómie a trombektómie ascendent.aorty	5I154.1↔	Resekcia pseudoaneurizmi truncus brachioceph.
5I013.1	Embolektómie a trombektómie oblúka aorty	5I154.2↔	Resekcia pseudoaneurizmi a. pulmonalis
5I013.2	Embolektómie a trombektómie torakál.aorty	5I154.x↔	Resekcia pseudoaneurizmi tepien hrudníka, ostatné
5I014.0↔	Embolektómie a trombektómie a. subclavia	5I159.a↔	Resekcia pseudoaneurizmi v. pulmonalis
5I014.1↔	Embolekt.a trombekt.truncus brachioceph.	5I159.b↔	Resekcia pseudoaneurizmi v. subclavia
5I014.2↔	Embolektómie a trombektómie a. pulmonalis	5I159.d↔	Resekcia pseudoaneurizmi v. brachioceph.

51163.0	Sutúra ascendentnej aorty	51570.4	Rev.v ciev.chir.pre krv:odstr.cievneho graftu
51163.1	Sutúra oblúka aorty	51570.7	Rev.v ciev.chir.pre krv:výmena kardialneho konduitu
51163.2	Sutúra torakálnej aorty	51571.3	Rev.v ciev.chir.pre infekciu:výmena cievneho graftu
51164.0↔	Sutúra a. subclavia	51571.4	Rev.v ciev.chir.pre infekciu:odstránenie cievneho graftu
51164.1↔	Sutúra truncus brachiocephalicus	5m110.1	Podviazanie ductus thoracicus, torakoskop.
51164.2↔	Sutúra a. pulmonalis	5m110.2	Podviazanie ductus thoracicus, torakotom.
51164.x↔	Sutúra tepien hrudníka, ostatné	5m110.x	Podviazanie ductus thoracicus, iné
51165.0↔	Sutúra aa. lumbales	5m111	Podviazanie/kanylácia ductus thoracicus
51165.1↔	Sutúra bližšie neurčenej časti a. iliaca	5m120.0	Disekcia retroperitoneálnych LU:ipt.
51165.2↔	Sutúra a. iliaca communis	5m120.3	Disekcia retroperitoneálnych LU:isk.
51165.3↔	Sutúra a. iliaca externa	5m121	Bloková disekcia inguinálnych LU:ipt.
51165.4↔	Sutúra a. iliaca interna	5n010.0	Ezofagomyotómia:laparotomicky
51165.x↔	Sutúra tepien panvy a trupu, ostatné	5n010.1	Ezofagomyotómia:torakotomicky
51166.0	Sutúra truncus coeliacus	5n010.2	Ezofagomyotómia:laparoskopicky
51166.1	Sutúra a. hepatica	5n010.3	Ezofagomyotómia:torakoskopicky
51166.2	Sutúra a. gastrica	5n010.4	Ezofagomyotómia:konverzia laparosc.na otv.chir.
51166.3	Sutúra a. lienalis	5n010.5	Ezofagomyotómia:konverzia torakosc.na otv.chir.
51166.4↔	Sutúra a. renalis	5n010.7	Ezofagomyotómia, laparoskopicky - roboticky
51166.5	Sutúra a. mesenterica superior	5n010.8	Ezofagomyotómia, torakoskopicky - roboticky
51166.6	Sutúra a. mesenterica inferior	5n010.x	Ezofagomyotómia:ostatné
51166.x↔	Sutúra viscerálnych tepien, ostatné	5n011.x	Ezofagomyotómia faryngocervikálna:ostatné
51173.0	Ligatúra ascendentnej aorty	5n012.0	Ezofago-gastromyotómia (kardiomyotómia):ipt.
51173.1	Ligatúra oblúka aorty	5n012.1	Ezofago-gastromyotómia (kardiomyotómia):torakotom.
51173.2	Ligatúra torakálnej aorty	5n012.2	Ezofago-gastromyotómia (kardiomyotómia):laparos.
51174.0↔	Ligatúra a. subclavia	5n012.3	Ezofago-gastromyotómia (kardiomyotómia):torakosc.
51174.1↔	Ligatúra truncus brachiocephalicus	5n012.4	Ezofago-gastromyotómia (kardiomyotómia):konv.isk.-lpt.
51174.2↔	Ligatúra a. pulmonalis	5n012.5	Ezofago-gastromyotómia (kardiomyotómia):konv.torakosc.-lpt
51174.x↔	Ligatúra tepien hrudníka, ostatné	5n012.x	Ezofago-gastromyotómia (kardiomyotómia):ostatné
51179.a↔	Ligatúra v. pulmonalis	5n013.0	Divertikulektómia, ezofagomyotómia, laparotomicky
51179.b↔	Ligatúra v. subclavia	5n013.1	Divertikulektómia, ezofagomyotómia, torakotomicky
51179.d↔	Ligatúra v. brachiocephalica	5n013.2	Divertikulektómia, ezofagomyotómia, laparoskopicky
51500.3	Vytv.spojky pom. protézy medzi a.pulmonalis a aortou,centr.	5n013.3	Divertikulektómia, ezofagomyotómia, torakoskopicky
51500.6	Umiestn.ventrikulo-pulmonár.arteriálneho konduitu	5n013.4	Divertikulektómia, ezofagomyotómia, cervikálny prístup
51501.0	Vytvor.vnútrobr.žil.spojky:splenoren.venóz.shunt	5n013.5	Divertikulektómia, ezofagomyotómia, laparoskopicky - roboticky
51501.1	Vytvor.vnútrobr.žil.spojky:portokavál.venóz.shunt	5n013.8	Divertikulektómia, ezofagomyotómia, torakoskopicky - roboticky
51501.2	Vytvor.vnútrobr.žil.spojky:mezokavál.ven.shunt	5n013.x	Divertikulektómia, ezofagomyotómia, ostatné
51501.3	Vyt.vnútr.bruš.žil.spojky:renoportálny ven.shunt	5n01x.0	Iná incízia na pažeráku:laparotomicky
51501.4	Vyt.vnútr.bruš.žil.spojky:mezenterik.jump	5n01x.1	Iná incízia na pažeráku:torakotomicky
51501.x	Vytvor.vnútrobr.žil.spoj.(intraabd.venózny shunt):ostatné	5n01x.2	Iná incízia na pažeráku:laparoskopicky
51511.3	Bajpas.OP aa.hlavy a krku pom.žily:a.carotis-a.vertebralis	5n01x.3	Iná incízia na pažeráku:torakoskopicky
51521.3↔	Bajpas.OP aa.hlavy,krku p.protézy:karot.-vertebr.bajp.	5n01x.4	Iná incízia na pažeráku:konv.isk.-lpt.
51536.0	Plastika záplatou[patch plastika]:truncus coeliacus	5n01x.5	Iná incízia na pažeráku:konv.torakosc.-lpt.
51536.1	Plastika záplatou[patch plastika]:a.hepatica	5n01x.7	Iná incízia na pažeráku, laparoskopicky - roboticky
51536.2	Plastika záplatou[patch plastika]:a.gastrica	5n01x.8	Iná incízia na pažeráku, torakoskopicky - roboticky
51536.3	Plastika záplatou[patch plastika]:a.lienalis	5n020.1	Rekonštr.pas.paž.ako s.v:retrostern:„Gastr.p.up“ s int.an.
51536.5	Plastika záplatou[patch plastika]:mesenterica superior	5n020.2	Rek.pasáže paž.ako s.v:retrostern:„Gastr.p.up“a cervik.anast
51536.6	Plastika záplatou[patch plastika]:mesenterica inferior	5n020.3	Rek.pas.paž.ako s.vyk:retrostern:vol.interpoz.ten.čr.
51540.40↔	Transpozícia a. vertebralis extrakraniálnej časti	5n020.4	Rek.pas.paž.ako samost.vyk:retrostern:s interpoz.hrub.čr.
51540.41↔	Transpozícia a. vertebralis do a. carotis comunis	5n020.x	Rekonštr.pasáže pažer.ako sam.vyk:retrostern.priestor:ost.
51540.42↔	Transpozícia a. vertebralis do a. subclavia	5n021.1	Rek.pas.paž.-sam.v:pôvod.lôžku pažer:„Gastr.p.up“s int.anst
51544.00↔	Transpozícia a. subclavia	5n021.2	Rek.pas.pažer-s.v:pôvod.lôžku paž:„Gastr.p.up“s cervik.anast
51544.1↔	Transpozícia truncus brachiocephalicus	5n021.3	Rek.pas.paž.-s.v:pôvod.lôžku pažer:voln.interpoz.ten.čr.
51544.2↔	Transpozícia a. pulmonalis	5n021.4	Rek.pas.paž.-s.v:pôvod.lôžku pažer:s interpoz.hrub.čr.
51544.x↔	Transpozícia aa.hrudníka:ostatné	5n021.x	Rekonštr.pasáže pažer.ako sam.vyk:v pôvod.lôžku pažer:ost.
51545.0↔	Transpozícia bližšie neurčenej časti a. iliaca	5n022.0	Ezofagostómia ako samost.vyk:cervikálna (slinná fistula)
51545.1↔	Transpozícia a. iliaca externa	5n022.x	Ezofagostómia ako samostatný výkon:ostatné
51545.2↔	Transpozícia a. iliaca interna	5n029.1	I.reknšt.pas.pažer.,sam.v.Gastr.pull up s intratorak.anast.
51545.x↔	Transpozícia aa.panvy a trupu:ostatné	5n029.2	I.rekonšt.pas.pažer.,sam.v.Gastr.pull up s cervik.anast.
51546.0	Transpozícia a. hepatica	5n029.3	I.rekonšt.pas.pažer.ako samost.vyk.s volnou interpoz.ten.čr
51546.1	Transpozícia a. gastrica	5n029.4	Iná rekon.pasáže pažer.ako samost.v.s interpoziciou hr.čreva
51546.2	Transpozícia a. lienalis	5n029.x	Iná rekonštr.pasáže pažeráka ako samost.v:ostatné
51546.3↔	Transpozícia a. renalis	5n02a	Rkšt.pas.p.atr.pažer.a oš.1 vr.ezfgtrach.fis.s ez-ez.anst.b.u.fis
51546.4	Transpozícia a. mesenterica superior	5n02b	Rkšt.pas.p.atr.paž.a oš.1 vr.ezfgtrach.fis.s ez-ez.anst.s uz.fis
51546.5	Transpozícia a. mesenterica inferior	5n02c	Rknš.pas.p.atr.paž.a oš.1 vr.ezfgtrach.fis.s interpoz.b.u.f.
51546.x↔	Transpozícia viscerálnej tepny, ostatné	5n02d	Rkšt.pas.p.atr.paž.a oš.1 vr.ezfgtrach.fis.s interpoz.s uz.fist.
51553.0	Iné plast.rekonštrukcie na ascendentnej aorte	5n02e	Rkšt.pas.p.atr.paž.a oš.1 vr.ezfgtrach.fis:trnsmdst.náh.b.uz.f
51553.1	Iné plast.rekonštrukcie oblúka aorty	5n02f	Rkšt.pas.p.atr.paž.a oš.1 vr.ezfgtrach.fis:trnsmdst.náh.uz.fis.
51553.2	Iné plast.rekonštrukcie torakálnej aorty	5n02g	Rkšt.pasáže p.atr.paž.a oš.1vr.ezfgtrach.fis:elong.pažeráka
51554.2↔	Iné plastické rekonštrukcie a. pulmonalis	5n02h	Rknš.pas.p.atr.paž.a oš.1 vr.ezfgtrach.fis:podviaz.1 H-fist.
51570.3	Rev.v ciev.chir.pre krv:výmena ciev.graftu	5n02x	Rknš.pas.pažer.atrécie paž.a oš.1 vr.ezfgtrach.fis:iná

5n030	Lok.excizia chor.tk.pažeráka:otvor.chir.	5n060.1	Subt.ezfgkt.torakofrenolaparotom. s náhradou žal.
5n031	Lokálna excizia chor.tk.pažeráka:torakoskopicky	5n060.2	Subt.ezfgkt.torakofrenolaparot.,voľnou interpoz.ten.č.
5n033.0	Lok.otv.chir.deštr.ch.tk.pažer.elektrokoaguláciu	5n060.3	Subt.ezfgkt.torakofrenolaparot.,s interp.hr.čreva
5n033.1	Lok.otv.chir.deštr.ch.tk.pažer.laser.koaguláciu	5n060.x	Subtotálna ezofagektómia torakofrenolaparotomicky, ost.
5n033.2	Lok.otv.chir.deštr.ch.tk.pažer.termokoaguláciu	5n092	Opich pažerák.varixov
5n033.3	Lok.otv.chir.deštr.ch.tk.pažer.kryokoaguláciu	5n094.0	Primárna sutúra na pažeráku:laparotomicky
5n033.4	Lok.otv.chir.deštr.ch.tk.pažer.fotodynamic.liečbou	5n094.6	Primárna sutúra na pažeráku:endoskopicky
5n033.x	Lok.otv.chir.deštrukcia ch.tk.pažer:ost.	5n09j.00	Otv.chir.zav/vým.samoexp.protézy do paž:1bez antirefl.vent
5n034.0	Lok.torakosk.deštr.chor.tk.pažer.elektrokoaguláciu	5n09j.01	Otv.chir.zav/vým.samoexp.pr.do pažer:2bez antirefl.vent
5n034.1	Lok.torakosk.deštr.chor.tk.pažeráka laser.koaguláciu	5n09j.03	Otv.chir.zav/vým.samoexp.pr.do pažer.:>3bez antirefl.ven
5n034.2	Lok.torakosk.deštr.chor.tk.pažer.termokoaguláciu	5n09k.02	Otv.chir.zav/vým.samexp.prot.do pažer:1pr.s antireflu.ven.
5n034.3	Lok.torakosk.deštr.chor.tk.pažer.kryokoaguláciu	5n09k.04	Otv.chir.zav/vým.samexp.prot.do pažer:1pr.s antireflux.v.2bez
5n034.4	Lok.torakosk.deštr.chor.tk.pažer.fotodynam.liečbou	5n09k.05	Otv.chir.zav/vým.samexp.prot.pažer:>3,z toho1s antireflux.v.
5n034.x	Lok.torakosk.deštrukcia chor.tk.pažer:ostatné	5n09l.0	Otv.chir.zav./výmena neexpandovateľnej protézy do pažer.
5n040	Parc.cervikálna ezofagektómia bez obnovenia kont.	5n100	Gastrotómia(vrátane odstránenia cudz.t.) bez ďalš.výk.
5n041	Parc.torakálna ezofagektómia bez obnovenia kont.	5n101	Gastrotómia so zavedením 1 ezofageálneho tubusu
5n042	Parc.torakoabd.ezofagektómia bez obnovenia kont.	5n103	Iná gastrotómia
5n043	Parc.abdominálna ezofagektómia bez obnovenia kont.	5n110	Lok.otvorená excizia ch.zm.žalúdočného tk.
5n049	Iná parc.ezofagektómia bez obnovenia kont.	5n111	Lok.laparoskop.excizia ch.zm.žalúdočného tk.
5n04a	Parc.torakálna ezofagektómia s obnovením kont.	5n113.0	Lok.otv.chir.deštr.chor.zmen.žalúdoč.tk.elektrokoaguláciu
5n04b	Parc.torakoabdominál.ezofagektómia s obnov.kont.	5n113.1	Lok.otv.chir.deštr.ch.zm.žalúd.tk.laser.koaguláciu
5n04c	Parc.abdominálna ezofagektómia s obnovením kont.	5n113.2	Lok.otv.chir.deštr.ch.zm.žalúd.tk.termokoaguláciu
5n04x	Iná parc.ezofagektómia s obnovením kontinuity	5n113.3	Lok.otv.chir.deštr.ch.zm.žalúd.tk.kryokoaguláciu
5n054.1	Tot.abdmncrv.ezfgkt.bez obn.kont.,tupá disek,krčná ezofagost	5n113.4	Lok.otv.chir.deštr.ch.zm.žalúd.tk.fotodynamic.liečbou
5n054.2	Tot.torakoabdm.ezfgkt.bez obn.kont. bez ly-ekt,krč.ezofagost	5n113.x	Lok.otv.chir.deštrukcia chorob.zmen.žalúdoč.tk.iným spôs.
5n054.3	Tot.torakoabdm.ezfgkt.bez obn.kont.s lymfadenekt,krč.ezofgst	5n114.0	Lok.laparosk.deštr.ch.zm.žalúd.tk.elektrokoaguláciu
5n054.x	Iná totál.ezofagektómia bez obnov.kontinuity,krč.ezofagost	5n114.1	Lok.laparosk.deštr.ch.zm.žalúd.tk.laser.koaguláciu
5n05a.10	Tot.abdmncrv.ezfgkt.s obn.kon.G.p.u.s intrat.an.,o.ch.so sv	5n114.2	Lok.laparosk.deštr.ch.zm.žalúd.tk.termokoaguláciu
5n05a.11	Tot.abdmncrv.ezfgkt.s obn.kon.G.p.u.s intrat.an.,hybrid so sv	5n114.3	Lok.laparosk.deštr.ch.zm.žalúd.tk.kryokoaguláciu
5n05a.12	Tot.miniinv.abdmncrv.ezfgkt.s obn.kon.G.p.u.s intrat.an.,svor	5n114.4	Lok.laparosk.deštr.ch.zm.žalúd.tk.fotodynam.liečbou
5n05a.15	Tot.ab.ez.s.kon.(t.dis.),G.pul.up" a s in.an.hyb.s pou.sv.rob.	5n114.x	Lok.laparosk.deštr.ch.zm.žalúdočného tk.,ost.
5n05a.18	Tot.min.ab.ez.s.kon.(t.dis.),G.pul.up" a s in.an.s pou.sv.rob.	5n120	Atypická parc.res.žalúdka:segmentárna resekcia
5n05a.20	Tot.abdmncrv.ezfgkt.obn.kon.G.p.up s cervik.anst.,o.ch.svork	5n121	Atypická parc.res.žalúdka:resek.kardie s vytiah.zvyš.žal.
5n05a.21	Tot.abdmncrv.ezfgkt.obn.kon.G.p.up s cervik.anas.,hybrid sv	5n122	Atypická parc.res.žalúdka:antrektómia
5n05a.22	Tot.miniinv.abdmncrv.ezfgkt.obn.kon.G.p.up s cerv.ans.svork	5n123.0	Biliopankr.diverzia (Scopinaro):laparotom.
5n05a.25	Tot.ab.ez.s.kon.(t.dis.),G.pul.up" a s cer.an.hyb.s pou.sv.rob.	5n123.2	Biliopankreat.diverzia (Scopinaro):lsk.
5n05a.28	Tot.min.ab.ez.s.kon.(t.dis.),G.pul.up" a s cer.an.s pou.sv.rob.	5n123.4	Biliopankr.diverzia (Scopinaro):konverzia lsk-lpt.
5n05a.3	Tot.abdmncrv.ezfgkt.s obn.kontin.s voľ.interpoz.tenk.čr.	5n124.0	Biliopankreat.diverzia s duodenál.switchom:lpt.
5n05a.4	Tot.abdcerv.ezfgkt.s obn.kontinuity s interpoz.hr.č.	5n124.2	Biliopankreat.diverzia s duodenál.switchom:lsk.
5n05a.x	Tot.abdcerv.ezfgkt.s obnovením kontinuity:ost.	5n124.4	Biliopankreat.diverzia s duod.switch:konverzia lsk.-lpt.
5n05b.10	Tot.thrkabdm.ezfgkt.obn.kont.b.LNE G.p.u.s intrat.an.,o.ch.sv	5n125.0	Vytv.žal.s-príprava pre biliopankr.diver.s dd.sw(I.fáza):lpt.
5n05b.11	Tot.thrkabdm.ezfgkt.obn.kont.b.LNE G.p.u.s intrat.an.,hyb.sv	5n125.2	Vytv.žal.s-prípr.pre biliopankr.diver.s duod.sw(I.fáza):lsk.
5n05b.12	T.miniinv.trkabdm.ezfgkt.obn.kont.b.LNE G.p.u.s intrat.an.sv	5n125.4	Vyt.žal.s-prípr.pre biliop.diver.s dd.sw(I.fáza):konver.lsk.-lpt.
5n05b.15	Tot.tor.ez.s.kon.bez lym.,G.pul.up" a s in.an.hyb.s pou.sv.rob.	5n126.0	Duod.sw.s tv.1 spol.kan.ten.čr. po vytv.1žal.s(II.fáza):lpt.
5n05b.18	Tot.min.tor.ez.s.kon.bez lym.,G.pul.up" a s in.an.s pou.sv.rob.	5n126.2	Duod.sw.s tv.1 spol.kan.ten.čr. po v.1ž.s(II.f):lsk.
5n05b.20	Tot.thrkabdm.ezfgkt.obn.kont.b.LNE G.p.u.s cervik.an.,o.ch.sv	5n126.4	Duod.sw.s tv.1 spol.kan.ten.čr. po v.1ž.s(II.f):konv.lsk.-lpt.
5n05b.21	T.thrkabdm.ezfgkt.obn.kont.b.LNE G.p.u.s cervik.an.,hybr.sv	5n129	Iná atypická parciálna resekcia žalúdka
5n05b.22	T.miniinv.torakabdm.ezfgkt.obn.kont.b.LNE G.p.u.cerv.an.sv	5n12a	Revizia po.res.žal:násl.reviz.po Billroth-I res.
5n05b.25	Tot.tor.ez.s.kon.bez lym.,G.pul.up" a s cer.an.hyb.s pou.sv.rob.	5n12b	Rev.po.res.žal:premena Billroth-I-res.na Billroth-II rekonšt.
5n05b.28	Tot.min.tor.ez.s.kon.bez lym.,G.pul.up" a s cer.an.s pou.sv.rob.	5n12c	Rev.po.res.žal:premen.Billroth-I-res.na Roux-Y anast.
5n05b.3	Tot.thrkabdm.ezfgkt.s obn.kont.b.LNE s voľ.interpoz.ten.č.	5n12d	Revizia po.res.žal:násl.resek.po Billroth-II resek.
5n05b.4	Tot.thrkabdm.ezfgkt.s obn.kont.bez LNE s interpoziciou hr.č.	5n12e	Rev.po.res.žal:premen.Billroth-II res.na Billroth-I rekonšt.
5n05b.x	Tot.thrkabdm.ezfgkt.s obn.kont.b.LNE:ost.	5n12f	Rev.po.res.žal:prem.Billroth-II res.na Roux-Y anas.
5n05c.10	T.thrkabdm.ezfgkt.obnov.kont.s LNE G.p.up:intrat.an,o.ch.sv.	5n12g	Rev.po.res.žal:premena s interpoziciou ten.č.
5n05c.11	T.thrkabdm.ezfgkt.obn.kont.s LNE G.p.up:intrat.an.,hybr.sv.	5n12h	Rev.po.res.žal:revizia interponátu ten.č/Roux-Y anas.
5n05c.12	T.miniinv.trkabdm.ezfgkt.obn.kont.s LNE G.p.up:intrat.an.svork	5n12x	Ostatná revizia po resekcii žalúdka
5n05c.15	Tot.tor.ez.s.kon.s lym.[en.],G.pul.up" a s in.an.hyb.s pou.sv.rob.	5n130	Parc.2/3 resekcia žalúdka s gastroduodenostómou [B-I]
5n05c.18	T.m.inv.t.e.s.o.kont.sLy.,G.PullUp",s int.an.(lap.,tor.)sp.sv.,rob.	5n131	Parc.2/3 resekcia žalúdka s gastrojejunostómou [B-II]
5n05c.20	T.thrkabdm.ezfgkt.obn.kont.s LNE,G.p.up" s cerv.an.,o.ch.sv.	5n132	Parc.2/3 resekcia žalúdka s gastrojejunostómou cez Roux-Y
5n05c.21	T.thrkabdm.ezfgkt.obn.kont.s LNE,G.p.up" s cerv.an.,hybr.sv.	5n139	Parciálna 2/3 resekcia žalúdka:ostatné
5n05c.22	T.miniinv.trkabdm.ezfgkt.obn.kont.s LNE,G.p.up" cerv.an.svork	5n13a.0	Subt.res.ž(4/5):s gastrojejnost.analg.B-II bez LNE
5n05c.25	T.tor.ez.s.o.kont.sLy.,G.PullUp",s cer.an.,hyb.sp.sv., robot.	5n13a.1	Subt.res.ž(4/5):s gstrjinst.anlg.B-II so sys.čiasť.odstr.LU
5n05c.28	T.m.inv.t.e.s.o.kont.sLy.,G.PullUp",s cer.an.(lap.,tor.)sp.sv.,rob.	5n13a.2	Subt.res.žal(4/5)s gstrjejn.st.anlg.B-II s lymfaden.
5n05c.3	Tot.thrkabdm.ezfgkt.s obnov.kont.s LNE:s voľ.interpoz.ten.č.	5n13b.0	Subt.res.žal(4/5):s gastrojejn.st.Roux-Y-anst:bez LNE
5n05c.4	Tot.thrkabdm.ezfgkt.s obnov.kont.s LNE:s interpoz.hr.č.	5n13b.1	Subt.res.ž(4/5):s gstrjijnost.Roux-Y-anst:so sys.č.ods.LU
5n05c.x	Totál.thrkabdm.ezfgkt.s obnov.kont.s LNE:ost.	5n13b.2	Subt.rs.žal(4/5):s gastrojejn.st.Roux-Y-anst:s LNE
5n05x.3	Iná tot.ezofagektómia s obnov.kont:s voľnou interpoz.ten.č.	5n13c.0	Subtot.res.žalúdka (4/5)s interpoziciou ten.čr.bez LNE
5n05x.4	Iná tot.ezofagektómia s obnovením kont:s interpoz.hr.č.	5n13c.1	Subt.rs.žal(4/5)s interpoz.tenk.čr.so syst.čiasť.odstr.LU
5n05x.5	Salvage ezofagektómia	5n13c.2	Subtot.res.žalúdka (4/5)s interpoziciou tenk.čr.s LNE
5n05x.x	Iná totálna ezofagektómia s obnovením kont:ost.	5n13x.0	Iné subtot.res.žalúdka (4/5) bez lymfadenektómie



5n13x.1	Iné subt.res.žal(4/5) so syst.čias.odstr.LU	5n173.4	Revízia gastroenterostómie bez res.žalúdka:konv.lsk.-lpt.
5n13x.2	Iné subtot.res.žalúdka (4/5) s lymfadenektómiou	5n174.0	GEA b.res.ž.:zoš.stpl/trnss.gastrojeinst.Roux-Y:lpt.
5n140.0	Tot.GE s ezfgjinnost.analg.B-II bez tv.rezerv.bez LNE	5n174.2	GEA b res.žal:zoš.stpl/trnss.gastrojeinst.,Roux-Y:lsk.
5n140.1	Tot.GE s ezfgjinnost.analg.B-II bez tv.rzv.so syst.čias.ods.LU	5n174.4	GEA b.res.žal:zoš.stpl/trnss.gastrojeinst.Roux-Y:konv.lsk.-lpt.
5n140.2	Tot.GE s ezfgjinnost.analg.B-II bez tvorby.rzv.s LNE	5n175.0	GEA b.res.ž.:zoš.stapl./trnss.s gastrojeinst.analg.B-II:lpt
5n141.0	Tot.GE s ezfgjinnost.analg.B-II s tv.rzv.bez LNE	5n175.2	GEA b.res.žal:zoš.stapl./trnss.s gastrojeinst.anlg.B-II:lsk.
5n141.1	Tot.GE s ezfgjinnost.analg.BII s tv.rzv.so syst.č.odstr.LU	5n175.4	GEA b.rs.ž.:zoš.stapl/trnss.s gastrojeinst.anlg.B-II:zm.lsk-lpt.
5n141.2	Tot.GE s ezfgjinnost.analg.BII s tv.rzv.s LNE	5n17x.0	Iná GEA bez res.žalúdka:laparot.
5n142.0	Tot.GE s ezfgjinnost.Roux-Y anast bez tv.rezerv.bez LNE	5n17x.2	Iná GEA bez res.žalúdka:laparosk.
5n142.1	Tot.GE s ezfgjinnost.Roux-Y anast bez tv.rzv.so syst.č.odstr.LU	5n17x.4	Iná GEA bez res.žalúdka:konv.lsk.-lpt.
5n142.2	Tot.GE s ezfgjinnost.Roux-Y anast bez tv.rzv.s LNE	5n180.0	Sutúra žalúdka po poranení:otv.chirur.abdom.
5n143.0	Tot.GE s ezfgjinnost.Roux-Y anast s tv.rzv.bez LNE	5n180.1	Sutúra žalúdka po poranení:otv.chirur.torakál.
5n143.1	Tot.GE s ezfgjinnost.Roux-Y anast s tv.rzv.so syst.č.odstr.LU	5n180.2	Sutúra žalúdka po poranení:laparoskopicky
5n143.2	Tot.GE s ezfgjinnost.Roux-Y anast s tv.rzv.s LNE	5n180.4	Sutúra žalúdka po poranení:konverz.laparosk-laparot.
5n144.0	Tot.GE s interpoz.tenk.čr.bez tvorby.rzv bez LNE	5n180.x	Sutúra žalúdka po poranení:ostatné
5n144.1	Tot.GE s interpozíciou tenk.č.bez tv.rzv.so syst.č.odstr.LU	5n182.0	Gastropexia:otv.chir.abdomin.
5n144.2	Tot.GE s interpoz.tenk.čreva bez tvorby.rzv.s LNE	5n182.1	Gastropexia:otv.ch.torakálne
5n145.0	Tot.GE s interpoz.tenk.čr.s tvorbou.zv bez LNE	5n182.2	Gastropexia:laparoskopicky
5n145.1	Tot.GE s interpozíciou tenk.č.s tv.rzv.so syst.čias.ods.LU	5n182.4	Gastropexia:konverzia.lsk.-lpt.
5n145.2	Tot.GE s interpoz.tenk.čreva s tv.rzv.s LNE	5n182.x	Gastropexia:ostatné
5n146.0	Tot.GE, ektómia zvyškového žalúdka bez LNE	5n183.0	Kardioplastika žal(napr.Belsey):otv.chir.abd.
5n146.1	Tot.GE, ektómia zvyšk.žalúdka so system.čias.odstr.LU	5n183.1	Kardioplastika žal(napr.Belsey):otv.ch.torakálne
5n146.2	Tot.GE,ektómia zvyškového žalúdka s LNE	5n183.2	Kardioplastika žal(napr.Belsey):lsk.
5n14a.0	Tot.GE so subt.res.pažer.s interpozíciou ten.čr.bez LNE	5n183.4	Kardioplastika žal(napr.Belsey):konv.lsk.-lpt.
5n14a.1	Tot.GE so sbt.rs.pažer.s interpoz.ten.čr.so syst.čias.odstr.LU	5n183.x	Kardioplastika žal(napr.Belsey):ost.
5n14a.2	Tot.GE so subt.res.pažer.s interpozíciou ten.čr.s LNE	5n184.0	Fundoplikácia žalúdka:otv.chir.abdomin.
5n14b.0	Tot.GE so subt.res.pažeráka s interpozíciou hr.čr.bez LNE	5n184.1	Fundoplikácia žalúdka:otv.ch.torakálne
5n14b.1	Tot.GE so sbt.rs.pažer.s interpoz.hr.čr.so syst.čias.odstr.LU	5n184.2	Fundoplikácia žalúdka:laparoskopicky
5n14b.2	Tot.GE so subt.resek.pažer.s interpozíciou hr.čr.s LNE	5n184.4	Fundoplikácia žalúdka:konv.lsk.-lpt.
5n14x.00	Iná tot.GE bez subtotál.resekcie pažer.bez LNE	5n184.5	Fundoplikácia žalúdka, laparoskopicky - roboticky
5n14x.01	Iná tot.GE bez subtotál.resekcie pažer.so syst.čias.odstr.LU	5n184.50	Fundoplikácia žalúdka s hiátovou sutúrou, otv.chir.abdomin
5n14x.02	Iná tot.GE bez subtotál.resekcie pažer.s LNE	5n184.51	Fundoplikácia žalúdka s hiátovou sutúrou, otv.chir.torakál.
5n14x.10	Iná tot.GE so subtot.res.pažeráka bez lymfadenektómie	5n184.52	Fundoplikácia žalúdka s hiátovou sutúrou, lsk
5n14x.11	Iná tot.GE so subt.resek.pažer.so sytem.čias.syst.odstr.LU	5n184.55	Fundop.žalúdka s hiát.sutúr.laparos.-robot.
5n14x.12	Iná tot.GE so subt.resekcíou pažer.s lymfadenektómiou	5n184.5x	Fundoplikácia žalúdka s hiátovou sutúrou, ostatné
5n150.0	Rozš.subt.res.žal.s gstrjinst.anlg.B-II bez LNE	5n184.x	Fundoplikácia žalúdka:ostatné
5n151.0	Rzš.sbt.rs.ž.s gstrjinst.Roux-Y-anst.bez LNE	5n185.0	Hemifundoplikácia žalúdka:otv.chir.abd.
5n152.0	Rozš.subt.res.žalúdka s interpozic.ten.čr.bez LNE	5n185.1	Hemifundoplikácia žalúdka:otv.ch.torakálne
5n159	Rozš.subt.res.žalúdka bez syst.odstr.LU:ostatné	5n185.2	Hemifundoplikácia žalúdka:laparoskopicky
5n15a.2	Rozš.sbt.rs.ž.s gstrjinst.anlg.B-II so systemat.LNE	5n185.4	Hemifundoplikácia žalúdka:konverz.lsk.-lpt.
5n15b.2	Rozš.sbt.res.žal.s gstrjinst.Roux-Y-anast.so systemat.LNE	5n185.5	Hemifundoplikácia žalúdka, laparoskopicky - roboticky
5n15c.2	Rozš.subt.res.žalúdka s interpozic.ten.č:so systemat.LNE	5n185.x	Hemifundoplikácia žalúdka:ostatné
5n15x	Rozš.subt.res.žalúdka so syst.odstr.LU:ostatné	5n186.0	Hemifundoplik.žalúdka s hiátovou sut:otv.chir.abd.
5n160.0	Rozš.GE(s res.sused.org.)s ezfgjinst.anlg.B-II bez tv.rzv.bez LNE	5n186.1	Hemifundoplik.žalúdka s hiát.sutúrou:otv.ch.torakál.
		5n186.2	Hemifundoplik.žalúdka s hiát.sutúrou:lsk.
5n160.2	Rozš.GE(s res.s.org.)s ezfgjinst.anlg.B-II bez tv.rzv.so syst.LNE	5n186.4	Hemifundoplik.žalúdka s hiátovou sut:zm.lsk.-lpt.
5n161.0	Rozš.GE(s res.sused.org.)s ezfgjinst.anlg.B-II stv.rzv.bez LNE	5n186.5	Hemifund.žalúdka s hiát.sutúr.laparos.-robot.
5n161.2	Rozš.GE(s res.s.org.)s ezfgjinst.anlg.B-II s tv.rzv.so syst.LNE	5n186.x	Hemifundoplik.žalúdka s hiátovou sut:ost.
5n162.0	Rozš.GE(s res.sused.o.)s ezfgjinst.Roux-Y bez tv.rzv.bez LNE	5n18a.0	Vertik.gastroplas.žal.podľa Masona:ot.chir.abd.
5n162.2	Rozš.GE(s res.s.org.)s ezfgjinst.Roux-Y bez tv.rzv.so syst.LNE	5n18a.1	Vertik.gastroplas.žal.podľa Masona:ot.ch.torakál.
5n163.0	Rozš.GE(s res.sused.o.)s ezfgjinst.Roux-Y s tv.rzv.bez LNE	5n18a.2	Vertikál.gastroplast.žal.podľa Masona:lsk.
5n163.2	Rozš.GE(s res.s.org.)s ezfgjinst.Roux-Y s tv.rzv.so syst.LNE	5n18a.4	Vertik.gastroplast.žal.podľa Masona:zm.lsk.-lpt.
5n164.0	Rozš.GE(s res.sused.o.)s ezfgjinst.interp.t.č.bez tv.rzv.bez LNE	5n18a.x	Vertik.gastropl.žal.podľa Masona:ost.
5n164.2	Rozš.GE(s res.s.org.)s ezfgjinst.interp.t.č.bez tv.rzv.so syst.LNE	5n18b.0	Impl/vým.nenastaviteľnej bandáže žalúdka:otv.chir.abd.
5n165.0	Rozš.GE(s res.sused.o.)s ezfgjinst.interp.t.č.s tv.rzv.bez LNE	5n18b.1	Impl/vým.nenastaviteľnej bandáže žalúdka:otv.ch.torakál.
5n165.2	Rozš.GE(s res.s.org.)s ezfgjinst.interp.t.č.s tv.rzv.so syst.LNE	5n18b.2	Impl/vým.nenastaviteľnej bandáže žalúdka:lsk.
5n166.2	Rozš.GE,ektómia zbytk.časti žalúdka so syst.LNE	5n18b.4	Impl/vým.nenastaviteľnej bandáže žalúdka:zm.lsk.-lpt.
5n16x	Rozš.GE (s res.iného sus.org.)so systematickou LNE:ost.	5n18b.x	Impl/vým.nenastaviteľnej bandáže žalúdka:ost.
5n16x.0	Rozš.GE (s res.iného sus.org.) bez lymfadenektómie:ost.	5n18c.0	Impl/vým.nastaviteľnej bandáže žalúdka:otv.chir.abd.
5n170.0	Gastroduodenostómia:laparotomicky	5n18c.1	Impl/vým.nastaviteľnej bandáže žalúdka:otv.ch.torakál.
5n170.2	Gastroduodenostómia:laparoskopicky	5n18c.2	Impl/vým.nastaviteľnej bandáže žalúdka:lsk.
5n170.4	Gastroduodenostómia:konv.laparosk.-laparot.	5n18c.4	Impl/vým.nastaviteľnej bandáže žalúdka:zm.lsk.-lpt.
5n171.0	Predná gastroenterostómia:laparotomicky	5n18c.x	Impl/vým.nastaviteľnej bandáže žalúdka:ost.
5n171.2	Predná gastroenterostómia:laparoskopicky	5n18d.0	Znovazafixovanie dislok.bandáže žalúdka:otv.chir.abd.
5n171.4	Predná gastroenterostómia:konv.laparosk.-laparot.	5n18d.1	Znovazafix.dislok.bandáže žalúdka:otv.ch.torakálne
5n172.0	Zadná gastroenterostómia:laparotomicky	5n18d.2	Znovazafixovanie dislokovanej bandáže žalúdka:lsk.
5n172.2	Zadná gastroenterostómia:laparoskopicky	5n18d.4	Znovazafixovanie dislok.bandáže žalúdka:zm.lsk.-lpt.
5n172.4	Zadná gastroenterostómia:konv.laparosk.-laparot.	5n18d.x	Znovazafixovanie dislokovanej bandáže žalúdka:ost.
5n173.0	Revízia gastroenterostómie bez res.žalúdka:laparot.	5n18e.0	Odstránenie jednej žalúdočnej bandáže:otv.chir.abd.
5n173.2	Revízia gastroenterostómie bez res.žalúdka:laparos.	5n18e.1	Odstránenie jednej žalúdočnej bandáže:otv.ch.torakál.

5n18e.2	Odstránenie jednej žalúdočnej bandáže: laparoskopicky	5n246.21	Ľavostr.hemikolektómia:lsk s anast.
5n18e.4	Odstránenie jednej žalúdočnej bandáže:zm.lsk.-lpt.	5n246.25	Ľavostr.hemikolektómia:lsk s enterostómiou
5n18e.x	Odstránenie jednej žalúdočnej bandáže:ost.	5n246.31	Ľavostranná hemikolektómia, roboticky s anastomózou
5n18x.0	Ost.rekonštrukč. OP na žalúdku:otv.chir.abd.	5n246.35	Ľavostranná hemikolektómia, roboticky s enterostómiou
5n18x.1	Ost. rekonštr.OP na žalúdku:otv.ch.torakálne	5n246.4	Ľavostr.hemikolektómia:konv.lsk.-lpt.
5n18x.2	Ost.rekonštrukč. OP na žalúdku:lsk.	5n246.x	Ľavostr.hemikolektómia:ost.
5n18x.4	Ost.rekonštrukč. OP na žalúdku:zm.lsk.-lpt.	5n247.01	Parc.res.colon sigmoideum:laparotom.s anast.
5n18x.x	Ost.rekonštrukč. OP na žalúdku:ost.	5n247.02	Parc.res.colon sigmoideum:lpt.s enterostóm.a slep.uz.
5n19s.b	Pyloroplastika	5n247.03	Parc.res.colon sigmoideum:lpt.s 2 enterostóm.
5n19s.c	Resekcia pyloru s gastroduodenostómiou	5n247.04	Parc.res.colon sigmoideum:lpt.s anast.a an.praet.
5n20a	Bajpasové anastomózy:ten.č.k ten.č	5n247.21	Parc.res.colon sigmoideum:lsk s anast.
5n20b	Bajpasové anastomózy:duodena k duodenu	5n247.25	Parc.res.colon sigmoideum:lsk s enterostómiou
5n20c	Bajpasové anastomózy:tenk.čr. k hrubému čr.	5n247.31	Parciálna resekcia colon sigmoideum, roboticky s anastomózou
5n20d	Bajpasové anastomózy:hrubého čr. k hrubému čr.	5n247.4	Parc.res.colon sigmoideum:konv.lsk.-lpt.
5n20f	Intrakorporálna anastomóza pri resekčných výkonoch	5n247.x	Parc.res.colon sigmoideum:ost.
5n20x	Bajpasové anastomózy čriev:ost.	5n248.01	Res.viac.sused.č.hr.čr[subst.res.hr.č.]:lpt.s anast.
5n230.0	Segmentárna resekcia duodena:lpt.	5n248.02	Res.viac.sused.č.hr.čr[subst.res.hr.č.]:lpt.s enterost.sl.u.
5n230.2	Segmentárna resekcia duodena:lsk.	5n248.03	Res.viac.sused.č.hr.čr[subst.res.hr.č.]:lpt.s 2 enterost.
5n230.4	Segmentárna resekcia duodena:konv.lsk.-lpt.	5n248.04	Res.viac.sused.č.hr.čr[subst.res.hr.č.]:lpt.s anast.a an.praet.
5n231.0	Segmentárna resekcia jejuna:lpt.	5n248.21	Res.viac.sused.č.hr.čr[subst.res.hr.č.]:lsk s anast.
5n231.2	Segmentárna resekcia jejuna:lsk.	5n248.25	Res.viac.sused.č.hr.čr[subst.res.hr.č.]:lsk s enterost.
5n231.4	Segmentárna resekcia jejuna:konv.lsk.-lpt.	5n248.31	Resek.viac.sused.časti hrubého čreva, robot.s anast.
5n232.0	Segmentárna resekcia ilea:lpt.	5n248.35	Resek.viac.sused.časti hrubého čreva, robot.s enteros.
5n232.2	Segmentárna resekcia ilea:lsk.	5n248.4	Res.viac.sused.č.hr.čr[subst.res.hr.č.]:konv.lsk.-lpt.
5n232.4	Segmentárna resekcia ilea:konv.lsk.-lpt.	5n248.x	Res.viac.sused.č.hr.čr[subst.res.hr.č.]:ost.
5n233.0	Viacnásob.segmentárna resekcia tenk.čr:lpt.	5n250.02	Tot.kolektómia:otv.chir.s ileorek.anast.a rz.(Pouch)
5n233.2	Viacnásob.segmentárna resekcia tenk.čr:lsk.	5n250.03	Tot.kolektómia:otv.chir.s ileorek.anast.bez rz.(Pouch)
5n233.4	Viacnásob.segmentár.resekcia tenk.čr:konver.lsk.-lpt.	5n250.04	Tot.kolektómia:otv.chir.s ileoanál.anast.a rz.(Pouch)
5n234.0	Parciálna resekcia duodena:lpt.	5n250.05	Tot.kolektómia:otv.chir.s ileoanál.anast.bez rz.(Pouch)
5n234.2	Parciálna resekcia duodena:lsk.	5n250.08	Tot.kolektómia:otv.ch.s ileostómiou
5n234.4	Parciálna resekcia duodena:konv.lsk.-lpt.	5n250.26	Tot.kolektómia:lsk. s anast.a rezervoárom(Pouch)
5n235.0	Parciálna resekcia jejuna:lpt.	5n250.27	Tot.kolektómia:lsk. s anast.bez rezervoáru (Pouch)
5n235.2	Parciálna resekcia jejuna:lsk.	5n250.28	Tot.kolektómia:laparoskopicky s ileostómiou
5n235.4	Parciálna resekcia jejuna:konv.lsk.-lpt.	5n250.4	Tot.kolektómia:konverzia lsk.-lpt.
5n236.0	Parciálna resekcia ilea:lpt.	5n250.x	Tot.kolektómia:ostatné
5n236.2	Parciálna resekcia ilea:lsk.	5n251.02	Tot. proktokolektómia:otv.chir.s ileorek.anst.a rz.(Pouch)
5n236.4	Parciálna resekcia ilea:konv.lsk.-lpt.	5n251.03	Tot.proktokolekt.:otv.chir.s ileorek.anst.bez rz.(Pouch)
5n238	Res.tenk.čr.,odstr.transplantátu použitého z tenk.čr.	5n251.04	Tot.proktokolektómia:otv.chir.s ileoanál.anst.a rz.(Pouch)
5n23x	Resekcia tenkého čreva:iná	5n251.05	Tot.kolektómia:otv.chir.s ileoanál.anst.bez rz.(Pouch)
5n240.01	Parciál.segment.resekcia hr.čr:laparotomicky s anast.	5n251.08	Tot.proktokolektómia:otv.ch.s ileostómiou
5n240.02	Parc.segm.res hr.čr:laparotom.s enterostóm.a slep.uzav	5n251.26	Tot.proktokolektómia:lsk.s anast.a rezervoárom(Pouch)
5n240.03	Parc.segm.res hr.čr:laparotom.s 2 enterostóm.	5n251.27	Tot.proktokolekt.:lsk.s anast.bez rezervoáru (Pouch)
5n240.04	Parc.segm.res hr.čr:laparotom.s anast.a an.praet.natur	5n251.28	Tot.proktokolektómia:laparoskop.s ileostómiou
5n240.21	Parciál.segment.res.hr.čreva:laparoskop.s anast.	5n251.36	Totálna proktokolektómia, roboticky s anastomózou a rezervoárom
5n240.25	Parciál.segment.res.hr.čreva:lsk s enterostóm.	5n251.38	Totálna proktokolektómia, roboticky s ileostómiou
5n240.4	Parciál.segment.res.hr.čreva:konverzia lsk.-lpt.	5n251.4	Tot.proktokolektómia:konverzia lsk.-lpt.
5n240.x	Parciál.segment.res.hr.čreva:ostatné	5n251.x	Tot.proktokolektómia:ost.
5n244.01	Pravostr.hemikolektómia:laparotom.s anast.	5n252.02	T.kolekt.s proktomusekt:o.ch.s ilrekt.anast.a rezerv.(Pouch)
5n244.02	Pravostr.hemikolektómia:lpt.s enterostóm.a slep.uz.	5n252.03	T.kolekt.s proktomusekt:o.ch.s ilrek.anast.b.rez(Pouch)
5n244.03	Pravostr.hemikolektómia:lpt.s 2 enterostóm.	5n252.04	T.kolekt.s proktomusekt:o.ch.s ilan.anast.a rez.(Pouch)
5n244.04	Pravostr.hemikolektómia:lpt.s anast.a an.praet.	5n252.05	T.kolekt.s proktomusekt:o.ch.s ilanal.anst.b.rez.(Pouch)
5n244.21	Pravostr.hemikolektómia:lsk s anast.	5n252.08	Tot.kolektómia s proktomukosektómiou:otv.ch.s ileostómiou
5n244.25	Pravostr.hemikolektómia:lsk s enterostómiou	5n252.26	Tot.kolekt.s proktomukosekt:lsk s anast.a rezerv.(Pouch)
5n244.31	Pravostranná hemikolektómia, roboticky s anastomózou	5n252.27	Tot.kolekt.s proktomukosekt:lsk s anast.bez rzv.(Pouch)
5n244.35	Pravostranná hemikolektómia, roboticky s enterostómiou	5n252.28	Tot.kolektómia s proktomukosekt:lsk s ileostómiou
5n244.4	Pravostr.hemikolektómia:konv.lsk.-lpt.	5n252.4	Tot.kolektómia s proktomukosektómiou:konver.lsk.-lpt.
5n244.x	Pravostr.hemikolektómia:ost.	5n252.x	Tot.kolektómia s proktomukosektómiou:ost.
5n245.01	Parciál.res.colon transversum:laparotom.s anast.	5n25x.02	Iná tot.kolekt.a proktokolekt:otv.ch.s ileorek.anast.a rezerv.
5n245.02	Parciál.res.colon transversum:lpt.s enterostóm.a slep.uz.	5n25x.03	Iná tot.kolekt.a proktokolekt:otv.ch.s ileor.anast.bez rezerv.
5n245.03	Parciál.res.colon transversum:lpt.s 2 enterostóm.	5n25x.04	Iná tot.kolekt.a proktokolekt:otv.ch.s ileoan.anast.a s rezerv
5n245.04	Parciál.res.colon transversum:lpt.s anast.a an.praet.	5n25x.05	Iná tot.kolekt.a proktokolekt:otv.ch.s ileoan.anast.bez rezerv
5n245.21	Parciál.res.colon transversum:lsk s anast.	5n25x.08	Iná tot.kolektómia a proktokolektómia:otv.ch.s ileostómiou
5n245.25	Parciál.res.colon transversum:lsk s enterostómiou	5n25x.26	Iná tot.kolekt.a proktokolekt:lsk s anast.a rezerv.
5n245.31	Parciálna resekcia colon transversum, roboticky s anastomózou	5n25x.27	Iná tot.kolekt.a proktokolekt:lsk.s anast.bez rezerv.
5n245.4	Parciál.res.colon transversum:konv.lsk.-lpt.	5n25x.28	Iná tot.kolekt.a proktokolekt:lsk.s ileost
5n245.x	Parciál.resekcia colon transversum:ost.	5n25x.4	Iná tot.kolektómia a proktokolektómia:konver.lsk.-lpt.
5n246.01	Ľavostr.hemikolektómia:laparotom.s anast.	5n25x.x	Iná tot.kolektómia a proktokolektómia:ost.
5n246.02	Ľavostr.hemikolektómia:lpt.s enterostóm.a slep.uz.	5n270.01	Rozš.pravos.hemikol.otvor.chirurg.s anast.
5n246.03	Ľavostr.hemikolektómia:lpt.s 2 enterostóm.	5n270.02	Rozš.pravos.hemikol.otvor.chirurg.s enteros.a slepým uzáv.
5n246.04	Ľavostr.hemikolektómia:lpt.s anast.a an.praet.		

5n270.03	Rozš.pravos.hemikol.otvor.chirur.s dvomi enteros.	5n280.01	Rozš.pravos.hemikol.s odst.sused.orgán.otvor.chirur.s anast.
5n270.04	Rozš.pravos.hemikol.otvor.chirur.s anast.anus praeter	5n280.02	Roz.prav.hem.s od.sus.org.otv.chir.s ent.a slep.uzáv.
5n270.20	Rozš.pravos.hemikol.laparos.bez anast.	5n280.03	Roz.prav.hem.s od.sus.org.otv.chir.s dvomi ent.
5n270.21	Rozšírená pravostranná hemikolektómia, laparoskopicky s anastomózou	5n280.04	Roz.prav.hem.s od.sus.org.otv.chir.s anas.anus prae.
5n270.30	Rozšírená pravostranná hemikolektómia, roboticky bez anastomózy	5n280.20	Rozš.pravos.hemikol.s odst.sused.orgán.laparos.bez anast.
5n270.31	Rozšírená pravostranná hemikolektómia, roboticky s anastomózou	5n280.21	Rozš.pravos.hemikol.s odst.sused.orgán.laparos.s anast.
5n270.4	Rozš.pravos.hemikol.konv.z laparos.na lapar.	5n280.4	Rozš.pravos.hemikol.s odst.sused.orgán.konv.z laparos.na lapar.
5n270.x	Rozšírená pravostranná hemikolektómia, ostatné	5n280.x	Rozš.pravos.hemikol.s odst.sused.orgán.ostatné
5n271.01	Rozš.favos.hemikol.otvor.chirur.s anast.	5n281.01	Rozš.favos.hemikol.s odst.sused.orgán.otvor.chirur.s anast.
5n271.02	Rozš.favos.hemikol.otvor.chirur.s enteros.a slepým uzáv.	5n281.02	Roz.fav.hem.s od.sus.org.otv.chir.s ent.a slep.uzáv.
5n271.03	Rozš.favos.hemikol.otvor.chirur.s dvomi enteros.	5n281.03	Rozš.favos.hemikol.s odst.sused.orgán.otvor.chirur.s dvomi enteros.
5n271.04	Rozš.favos.hemikol.otvor.chirur.s anast.anus praeter	5n281.04	Roz.fav.hem.s od.sus.org.otv.chir.s anas.anus prae.
5n271.20	Rozšírená lavostranná hemikolektómia, laparoskopicky bez anastomózy	5n281.20	Rozš.favos.hemikol.s odst.sused.orgán.laparos.bez anast.
5n271.21	Rozšírená lavostranná hemikolektómia, laparoskopicky s anastomózou	5n281.21	Rozš.favos.hemikol.s odst.sused.orgán.laparos.s anast.
5n271.30	Rozšírená lavostranná hemikolektómia, roboticky bez anastomózy	5n281.4	Rozš.favos.hemikol.s odst.sused.orgán.konv.z laparos.na lapar.
5n271.31	Rozšírená lavostranná hemikolektómia, roboticky s anastomózou	5n281.x	Rozš.favos.hemikol.s odst.sused.orgán.ostatné
5n271.4	Rozš.favos.hemikol.konv.z laparos.na lapar.	5n282.01	Roz.sub.res.hrub.čreva s od.sus.org.otv.chir.s anas.
5n271.x	Rozšírená lavostranná hemikolektómia, ostatné	5n282.02	Roz.sub.res.hrub.čreva s od.sus.org.otv.chir.s ent.a slep.uzáv.
5n272.01	Rozš.subtot.resek.hrubého čreva, otvor.chirur.s anast.	5n282.03	Roz.sub.res.hrub.čreva s od.sus.org.otv.chir.s dvomi ent.
5n272.02	Roz.sub.res.hrub.črev.otv.chir.s ent.a slep.uzáv.	5n282.04	Roz.sub.res.hrub.čreva s od.sus.org.otv.chir.s anas.anus prae.
5n272.03	Rozš.subtot.resek.hrubého čreva, otvor.chirur.s dvomi enteros.	5n282.20	Roz.sub.res.hrub.čreva s od.sus.org.lap.bez anas.
5n272.04	Rozš.subtot.resek.hrubého čreva, otvor.chirur.s anast.anus praeter	5n282.21	Rozš.subtot.resek.hrubého čreva s odst.sused.orgán.laparos.s anast.
5n272.20	Rozš.subtot.resek.hrubého čreva, laparos.bez anast.	5n282.4	Roz.sub.res.hrub.čreva s od.sus.org.konv.z lap.na lap.
5n272.21	Rozš.subtot.resek.hrubého čreva, laparos.s anast.	5n282.x	Rozš.subtot.resek.hrubého čreva s odst.sused.orgán.ostatné
5n272.30	Rozš.subtot.resek.hrubého čreva, robot.bez anast.	5n283.01	Rozš.kolek.s odst.sused.orgán.otvor.chirur.s anast.
5n272.31	Rozš.subtot.resek.hrubého čreva, robot.s anast.	5n283.02	Rozš.kolek.s odst.sused.orgán.otvor.chirur.s enteros.a slepým uzáv.
5n272.4	Rozš.subtot.resek.hrubého čreva, konv.z laparos.na lapar.	5n283.03	Rozš.kolek.s odst.sused.orgán.otvor.chirur.s dvomi enteros.
5n272.x	Rozšírená subtotálna resekcia hrubého čreva, ostatné	5n283.04	Rozš.kolek.s odst.sused.orgán.otvor.chirur.s anast.anus praeter
5n273.01	Rozšírená kolektómia, otvorene chirurgicky s anastomózou	5n283.20	Rozš.kolek.s odst.sused.orgán.laparos.bez anast.
5n273.02	Rozš.kolek.otvor.chirur.s enteros.a slepým uzáv.	5n283.21	Rozš.kolek.s odst.sused.orgán.laparos.s anast.
5n273.03	Rozšírená kolektómia, otvorene chirurgicky s dvomi enterostómiami	5n283.4	Rozš.kolek.s odst.sused.orgán.konv.z laparos.na lapar.
5n273.04	Rozš.kolek.otvor.chirur.s anast.anus praeter	5n283.x	Rozšírená kolektómia s odstránením susedných orgánov, ostatné
5n273.20	Rozšírená kolektómia, laparoskopicky bez anastomózy	5n284.01	Rozš.proktokol.s odst.sused.orgán.otvor.chirur.s anast.
5n273.21	Rozšírená kolektómia, laparoskopicky s anastomózou	5n284.02	Roz.prok.s od.sus.org.otv.chir. s ent.a slep.uzáv.
5n273.30	Rozšírená kolektómia, roboticky bez anastomózy	5n284.03	Rozš.proktokol.s odst.sused.orgán.otvor.chirur. s dvomi enteros.
5n273.31	Rozšírená kolektómia, roboticky s anastomózou	5n284.04	Roz.prok.s od.sus.org.otv.chir. s anas.anus prae.
5n273.4	Rozšírená kolektómia, konverzia z laparoskopie na laparotómiu	5n284.20	Rozš.proktokol.s odst.sused.orgán.laparos.bez anast.
5n273.x	Rozšírená kolektómia, ostatné	5n284.21	Rozš.proktokol.s odst.sused.orgán.laparos.s anast.
5n274.01	Rozšírená proktokolektómia, otvorene chirurgicky s anastomózou	5n284.4	Rozš.proktokol.s odst.sused.orgán.konv.z laparos.na lapar.
5n274.02	Rozš.proktokol.otvor.chirur. s enteros.a slepým uzáv.	5n284.x	Rozšírená proktokolektómia s odstránením susedných orgánov, ostatné
5n274.03	Rozš.proktokol.otvor.chirur. s dvomi enteros.	5n285.01	Rozš.resek.colon sigmoi.s odst.sused.orgán.otvor.chirur. s anast.
5n274.04	Rozš.proktokol.otvor.chirur. s anast.anus praeter	5n285.02	Roz.res.colon sig.s od.sus.org.otv.chir. s ent.a slep.uzáv.
5n274.20	Rozšírená proktokolektómia, laparoskopicky bez anastomózy	5n285.03	Roz.res.colon sig.s od.sus.org.otv.chir. s dvomi ent.
5n274.21	Rozšírená proktokolektómia, laparoskopicky s anastomózou	5n285.04	Roz.res.colon sig.s od.sus.org.otv.chir. s anas.anus prae.
5n274.4	Rozšírená proktokolektómia, konverzia z laparoskopie na laparotómiu	5n285.20	Rozš.resek.colon sigmoi.s odst.sused.orgán.laparos.bez anast.
5n274.x	Rozšírená proktokolektómia, ostatné	5n285.21	Rozš.resek.colon sigmoi.s odst.sused.orgán.laparos.s anast.
5n275.01	Rozš.resek.colon sigmoi.otvor.chirur. s anast.	5n285.4	Rozš.resek.colon sigmoi.s odst.sused.orgán.konv.z laparos.na lapar.
5n275.02	Rozš.resek.colon sigmoi.otvor.chirur. s enteros.a slepým uzáv.	5n285.x	Rozš.resek.colon sigmoi.s odst.sused.orgán.ostatné
5n275.03	Rozš.resek.colon sigmoi.otvor.chirur. s dvomi enteros.	5n28x.x	Iná rozš.resek.hrubého čreva s odst.sused.orgán.ostatné
5n275.04	Rozš.resek.colon sigmoi.otvor.chirur. s anast.anus praeter	5n290	Odstránenie črevného segm.duodena ako samost.výk.
5n275.20	Rozšírená resekcia colon sigmoideum, laparoskopicky bez anastomózy	5n291	Odstr.črevného segm.jejuna/ilea ako samost.výk.
5n275.21	Rozšírená resekcia colon sigmoideum, laparoskopicky s anastomózou	5n292	Odstránenie črevného segm.hrubého čreva ako samost.výk.
5n275.30	Rozšírená resekcia colon sigmoideum, roboticky bez anastomózy	5n29x	Odstránenie črevného segm.ako samost.výk:ostat.
5n275.31	Rozšírená resekcia colon sigmoideum, roboticky s anastomózou	5n310.0	Vytv.terminál.caecumstómie ako samost.výk:lpt.
5n275.4	Rozš.resek.colon sigmoi.konv.z laparos.na lapar.	5n310.2	Vytv.terminál.caecumstómie ako samost.výk:lsk.
5n275.x	Rozšírená resekcia colon sigmoideum, ostatné	5n310.4	Vytv.terminál.caecumstómie ako samost.v:konver.lsk.-lpt.
5n27x.x	Iná rozšírená resekcia hrubého čreva, ostatné	5n311.0	Vytv.terminál.ascendostómie ako samost.v:lpt.
		5n311.2	Vytv.terminál.ascendostómie ako samost.v:lsk.
		5n311.4	Vytv.terminál.ascendostómie ako sam.v:konv.lsk.-lpt
		5n312.0	Vytv.terminál.transverzostómie ako samost.v:lpt.
		5n312.2	Vytv.terminál.transverzostómie ako samost.v:lsk.
		5n312.4	Vytv.termin.transverzostómie ako sam.v:konv.lsk.-lpt
		5n313.0	Vytv.termin.descendostómie ako samost.v:lpt.

5n313.2	Vytv.termin.descendostómie ako samost.v:lsk.	5n42a.5	Abdominop.resek.koneč.bez zachov.sfink.robot.
5n313.4	Vytv.terminál.descendostómie ako sam.v:konv.lsk.-lpt	5n42a.6	Abdominop.resek.koneč.bez zachov.sfin.s odstr.sused.orgánov
5n314.0	Vytv.termin.sigmoideostómie ako samost.v:lpt.	5n42a.8	Abdominop.resek.koneč.bez zachov.sfin.s odstr.sused.orgán.robot.
5n314.2	Vytv.termin.sigmoideostómie ako samost.v:lsk.		
5n314.4	Vytv.termin.sigmoideostómie ako sam.v:konv.lsk.-lpt	5n42a.x	Abdominoperineál.rs.koneč.bez zachovania sfinkteru:ost
5n315.0	Vytv.termin.ileostómie ako samost.v:lpt.	5n42c.1	Abdominosakr.res.koneč.bez zachov.sfinkt:lpt.abdmnsakr
5n315.2	Vytv.termin.ileostómie ako samost.v:lsk.	5n42c.2	Abdmosakr.res.koneč.bez zach.sfinkt:komb.lpt-lsk,abdmnsakr
5n315.4	Vytv.terminál.ileostómie ako sam.v:konv.lsk.-lpt.	5n42c.x	Abdominosakr.res.koneč.bez zachov.sfinkt:ost.
5n31x.0	Vytvorenie terminálnej enterostómie ako samost.v:ost.lpt.	5n42d	Abdominosakr.res.koneč.bez zachov.sfinkt s odstr.sused.org
5n31x.2	Vytvorenie terminálnej enterostómie ako samost.v:ost. lsk.	5n42e	Sakroperineálna res.konečn.bez zachovania sfinkteru
5n31x.4	Vytv.terminál.enterostómie-sam.v:ost.konver.lsk.-lpt.	5n42f	Perineálna res.konečn.bez zachovania sfinkteru
5n34a.0	Longitudinálne predĺženie čreva podľa Bianchiho	5n42x	Resekcia konečníka bez zachovania sfinkteru:ostatné
5n420.01	Pred.manžet.[segm]res.konečn.s uch.sfin:o.ch.s anast.	5n43f	Grazilisova plastika anusu a sfinkterového aparátu
5n420.02	Pred.manžet.[segm]res.koneč.s uch.sfin:o.ch.s enterst.a sl.uz	5n510.0	Atyp.res.chor.tk. pečene, lokálna excizia:lpt.
5n420.21	Pred.manžet.[segm]res.koneč.s uch.sfin:lsk.s anast.	5n510.2	Atyp.res.chor.tk. pečene, lokálna excizia:lsk.
5n420.22	Pred.manžet.res.[seg]konečn.s uch.sfin:lsk.s eneterst.,sl.uz	5n510.4	Atyp.res.chor.tk. pečene, lokál.excizia:konv.lsk.-lpt.
5n420.x	Pred.manžet.[segm]res.konečn.s uch.sfin:lsk.ost.	5n510.5	Atypická resekcia chorého tkaniva pečene, lokálna excizia roboticky
5n421.01	Zad.manžet.[segm]res.konečn.s uch.sfinkt:otv.ch.s anast.		
5n421.02	Zad.manž.[seg]res.koneč.s uch.sfink:o.ch.s enterst.a sl.uz	5n510.x	Atyp.res.chor.tk. pečene, lokálna excizia:ostatné
5n421.x	Zad.manžet.[seg]rs.koneč.s uchov.sfinkt:lsk.ost.	5n511.0	Resekcia endocysty pečene (Echinokokovej cysty):lpt.
5n422.01	Tubul.rs.koneč.s uch.sfin.pri ponech.parapr:ot.ch.s anst.	5n511.2	Resekcia endocysty pečene (Echinokokovej cysty):lsk.
5n422.02	Tubul.rs.koneč.s uch.sfin.ponech.parapr:ot.ch.s entrst.a sl.u	5n511.4	Res.endocysty pečene (Echinokok.cysty):konv.lsk.-lpt.
5n422.21	Tubul.res.konečn.s uch.sfin.pri ponech.parapr:lsk.s anst.	5n511.5	Resekcia endocysty pečene, roboticky
5n422.22	Tubul.res.konečn.s uch.sfin.pri ponech.parapr:lsk.s enetrst.	5n511.x	Res.endocysty pečene (Echinokok.cysty):ost.
5n422.7	Tubul.res.konečn.s uch.sfin.pri ponech.parapr:peranál.	5n512.0	Klinovitá resekcia chorého tkaniva pečene:lpt.
5n422.x	Tubul.res.koneč.s uch.sfin.pri ponech.parapr:ost.	5n512.2	Klinovitá resekcia chorého tkaniva pečene:lsk.
5n423.01	Pred.res.konečníka pri uchovaní sfinkteru:otv.ch.s anst.	5n512.4	Klinovitá resekcia chorého tkaniva pečene:konv.lsk.-lpt.
5n423.02	Predná res.konečn.pri uchov.sfinkt:otv.ch.s enetrst.a sl.uz.	5n512.5	Klinovitá resekcia chorého tkaniva pečene, roboticky
5n423.21	Pred.res.konečn.pri uchovaní sfinkteru:lsk.s anast.	5n512.x	Klinovitá resekcia chorého tkaniva pečene:ost.
5n423.22	Pred.res.konečn.pri uch.sfinkt:lsk.s enetrst.a sl.uz.	5n514.0	Lok.deš.chor.tk.pečene alk.inj.s navádz.zobraz.postup:lpt.
5n423.31	Predná resek.koneč.pri uchov.sfink.robot.s anast.	5n514.2	Lok.deš.chor.tk.pečene alk.inj.s navádz.zobr.postup:lsk.
5n423.32	Predná resek.koneč.pri uchov.sfink.robot.s enteros.a slepým uzáv.	5n514.4	Lok.deš.chor.tk.pečene alk.inj.s nav.zobr.p:konv.lsk-lpt
		5n514.x	Lok.deš.chor.tk.pečene alkohol.inj.s navádz.zobr.p:ost
5n423.x	Predná resekcia konečníka pri uchovaní sfinkteru:ost.	5n515.0	Lok.deštr.chor.tk.peč.induk.vysokofrekv.termotherap:lpt.
5n424.01	Vysoká pred.res.konečníka s uch.sfin:otv.ch.s anast.	5n515.2	Lok.deštr.chor.tk.pečene induk.vysokofrekv.thermotherap:lsk
5n424.02	Vys.pred.res.koneč.s uch.sfin:otv.ch.s enterost.a sl.uzáv.	5n515.4	Lok.deštr.chor.tk.peč.induk.vysokofr.thermother:zm.lsk.-lpt.
5n424.21	Vysoká predná res.konečn.pri uchov.sfin:lsk.s anast.	5n515.x	Lok.deštr.chor.tk.peč.induk.vysokofrekv.thermother:ost.
5n424.22	Vys.pred.res.konečn.pri uch.sfin:lsk.s enterost.a sl.uz.	5n51x.0	Iná lokálna deštr.chor.tk.pečene:lpt.
5n424.31	Vysoká predná resek.koneč.pri uchov.sfink.robot.s anast.	5n51x.2	Iná lokálna deštr.chor.tk.pečene:lsk.
5n424.32	Vys.pred.res.kon.pri uch.sfin.rob.s ent.a slep.uzáv.	5n51x.4	Iná lokálna deštr.chor.tk.pečene:konv.lsk.-lpt.
5n424.x	Vysoká predná resekcia konečníka pri uchovaní sfinkteru:ost.	5n51x.5	Iná lokálna deštrukcia chorého tkaniva pečene, roboticky
5n425.01	Hlboká pred.res.konečn.s uch.sfin:otv.ch.s anast.	5n51x.x	Iná lokálna deštr.chor.tk.pečene:ost.
5n425.02	Hlb.pred.res.konečn.s uch.sfin:otv.ch.s enterost.a sl.uz.	5n520.0	Anatom.resekcia 1segmentu pečene, laparotom.
5n425.21	Hlboká pred.res.konečn.s uch.sfin:lsk.s anst.	5n520.2	Anatom.resekcia 1 segmentu pečene, laparoskopicky
5n425.22	Hlb.pred.res.konečn.s uch.sfin:lsk.s enterost.a sl.uz.	5n520.5	Anatomická resekcia jedného segmentu pečene, roboticky
5n425.31	Hlboká predná resek.koneč.pri uchov.sfink.robot.s anast.	5n521.10	Lavostranná hemihepatektómia (res.segm.2, 3, 4a a 4b), lpt
5n425.32	Hlb.pred.res.kon.pri uch.sfin.rob.s ent.a slep.uzáv.	5n521.12	L-str.hemihepatektómia(res.segm.2, 3, 4a a 4b),lsk
5n425.x	Hlboká predná resekcia konečníka pri uchovaní sfinkteru:ost.	5n521.15	Lavos.hemihepat.(res.segm.2, 3, 4a a 4b), robot.
5n426.01	Hlb.pred.rs.konečn.s uchov.sfin s peran.anst:otv.ch.s anst.	5n521.20	L-str.bisegmentekt.pečene(lobekt.l-str.,res.segm.2 a 3),lpt
5n426.21	Hlb.pred.res.konečn.s uchov.sfin s peran.anst:lsk.s anst.	5n521.22	L-str.bisegmentekt.pečene(lobektómia l-str,res.segm.2a3),lsk
5n426.22	Hlb.re.koneč.pri uch.sf.s peranál.anast.,lsk,esk [TaTME]	5n521.25	Lavos.bisegmen.pečene (lobek.lavost.resek.segm.2 a 3), robot.
5n426.31	Hlb.pred.res.kon.pri uch.sfin.s per.anas.rob.s anas.	5n521.3	Left medial sectionectomy (segment 4)
5n426.x	Hlboká pred.res.konečn.s uch.sfin s peranál.anstom:ost.	5n522.10	Pravostranná hemihepatektómia (res.segm. 5 až 8), lpt
5n427.01	Rozš.pred.rs.koneč.s uch.sfin s odstr.sused.org:otv.ch.s anast	5n522.12	P-str.hemihepatektómia(resekcia segmentov 5 až 8),lsk
5n427.02	Rozš.pr.rs.koneč.s uch.sfin s ods.sused.o:ot.ch.s enterst,sl.uz	5n522.15	Pravos.hemihepat.(res.segm.5 až 8), robot.
5n427.21	Rozš.pred.res.konečn.s uch.sfin s odstr.sused.org:lsk.s anast.	5n522.20	Trisegmentektómia pečene (res.segm.4 až 8), lpt
5n427.22	Rozš.pred.rs.koneč.s uch.sfin s ods.ss.o:lsk.s enterost.,sl.uz	5n522.22	Trisegmentektómia pečene (resekcia segm.4 až 8),lsk
5n427.31	Roz.pred.res.kon.pri uch.sfin.s ods.sus.org.rob.s anas.	5n522.25	Trisegmentektómia pečene (resekcia segmentov 4 až 8), roboticky
5n427.32	Roz.pred.res.kon.pri uch.sfin.s ods.sus.org.rob.s ent.a slep.uzáv.		
5n427.x	Rozšír.pred.res.konečníka s uchov.sfin s odstr.od sused.o:ost.	5n522.3	Extended right hepatectomy (4,5,6,7,8) or trisectionectomy
5n429.01	Iná res.konečn.pri uchovaní sfinkteru:otv.ch.s anast.	5n522.4	Right posterior sectionectomy (segment 6,7)
5n429.02	Iná res.koneč.pri uchov.sfinkteru:otv.ch.s enterost.,sl.uzáv.	5n522.5	Right anterior sectionectomy (segment 5,8)
5n429.21	Iná res.konečn.pri uchovaní sfinkteru:lsk.s anast.	5n523.20	Mesohepatektómia (segment 4a, 4b, 5,8), laparotomicky
5n429.22	Iná res.konečn.pri uchovaní sfinkteru:lsk.s enterost.,sl.uzáv.	5n523.22	Mesohepatektómia (segment 4a, 4b, 5,8), laparoskopicky
5n429.31	Iná resek.koneč.pri uchov.sfink.robot.s anast.	5n523.25	Mesohepatektómia (segment 4a, 4b, 5,8), roboticky
5n429.32	Iná resek.koneč.pri uchov.sfink.robot.s enteros.a slepým uzáv.	5n523.40	Anatomická (typická) resekcia pečene, ostatné, laparotomicky
5n429.x	Iná res.konečn.pri uchovaní sfinkteru:ost.	5n523.41	Anatomická (typická) resekcia pečene, ostatné, laparoskopicky
5n42a.0	Abdominoperineál.res.konečn.bez zachovania sfinkteru:lpt.	5n523.42	Dvojetapová resekcia pečene ALLPS – 1. a 2. fáza
5n42a.2	Abdominoperin.rs.koneč.b.zachov.sfinkteru:komb.otv.ch-lsk.	5n523.45	Anatomická (typická) resekcia pečene, ostatné, roboticky
		5n531	Odstr.hepatál. transplantátu ako samostatný výkon

5n532	Odstr.vlast.tkaniva pečene ako samost.výk.	5n793.x	Excízia ductus pancreaticus:ostatné
5n533	L-str.bisegmentekt.pečene(res.sgm2,3),org.darc.počas života	5n794.0	Deštrukcia ductus pancreaticus:lpt.
5n534	L-str.hemihepatekt.(res.sgm1,2,3,4a,4b)org.darc.počas života	5n794.x	Deštrukcia ductus pancreaticus:ostatné
5n535	P-str.hemihepatekt.(res.sgm 5-8)org.darcovstvo počas života	5n795.0	Drenáž ductus pancreaticus:lpt.
5n536	Res.časti peč., ďalšie segm.kombi.pre org.darcov.poc.života	5n795.x	Drenáž ductus pancreaticus:ostatné
5n53x	Hepatektómia pre transplantáciu, ostatné	5n79a.0	Dilatácia pankreatických vývodov:lpt.
5n550.10	Sutúra a opich pečene-hemostáza v súvisl.s úrazom,lpt	5n79a.x	Dilatácia pankreatických vývodov:ostatné
5n550.11	Sutúra a opich pečene za účel.hemostázy v súvisl.s úrazom,lsk	5n79c.0	Hemostáza na pankrease a pankreatických cestách:lpt.
5n550.20	Sutúra a opich pečene za účel.hemostázy v i.súvisl.ako úraz,lpt	5n79c.x	Hemostáza na pankrease a pankreatických cestách:ost.
5n550.22	Sutúra a opich pečene za účel.hemostázy v i.súvisl.ako úraz,lsk	5n79d.0	Revízia na pankrease a pankr.c.ako samost.výk:lpt.
5n552	Rekonštrukcia pečene, plastika omenta	5n79d.x	Revízia na pankrease a pankr.c.ako samost.výk:ostatné
5n591.0	Incízia pečene:bez ďalších výkonov	5n79g.0	Vsun.samoexp.protézy na pankrease a pankr.c.laparot.
5n591.1	Incízia pečene:drenáž	5n79g.x	Vsun.samoexp.protézy na pankrease a pankr.c:ost.
5n591.20	Fenestrácia cysty pečene, laparotomicky	5n79h.0	Vsun.protézy bez samoexp.schop.pankreas a pankr.c:lap
5n591.22	Fenestrácia cysty pečene, laparoskopicky	5n79h.x	Vsun.protézy bez samoexp.schop.pankreas a pankr.c:ost.
5n591.x	Incízia pečene:ost.	5n79j.0	Výmena samoexp.protézy na pankrease a pankr.c.laparot.
5n613.1	Biliodigestívna anastomóza k duodenu	5n79j.x	Výmena samoexp.protézy na pankrease a pankr.c:ost.
5n613.2	Biliodigestívna anastomóza k jejunu	5n79k.0	Vým.protézy bez samoexp.schop.pankreas a pankr.c:lpt.
5n613.3	Biliodigestívna anastomóza k jejunu,interpoz.čr.klučky	5n79k.x	Vým.protézy bez samoexp.schop.pankreas a pankr.c:ost.
5n613.4	Biliodigestívna anastomóza k jejunu s Roux-Y	5n79m.0	Sutúra na pankrease a pankr.cestách po poranení:lpt.
5n613.5	Biliodigestívna anastomóza:ostatné	5n79m.2	Sutúra na pankrease a pankr.cestách po poranení:lsk.
5n623	Cholecystektómia:rozšírená	5n79m.4	Sutúra na pankrease a pankr.cestách po poran.:konv.lsk.-lpt.
5n651.0	Inciz.Oddi zvier.a papilla duodeni major[papilotómia]:lpt.	5n79m.x	Sutúra na pankrease a pankr.cestách po poranení:ost.
5n651.2	Inciz.Oddi zvier.a papilla duodeni major[papilotómia]:lsk.	5n79x.0	Iné OP na pankrease a pankr.cest:lpt.
5n651.4	Inciz.Oddi zv.a papilla d.major[papilotómia]konv.lsk.-lpt.	5n79x.2	Iné OP na pankrease a pankr.cest:lsk.
5n651.x	Inciz.Oddi zvier.a papilla d. major[papilotómia]:ost.	5n79x.4	Iné OP na pankrease a pankr.cest:zm.lsk.-lpt.
5n652.0	Ost.incízie (s duodenot) na Oddi zv.a papilla d.major:lpt.	5n79x.x	Iné OP na pankrease a pankr.cest:ostatné
5n652.2	Ost.incízie (s ddnt) na Oddi zv.a papilla d.major:lsk.	5n870	Uzavretie diafragmatickej hernie bez plastiky
5n652.4	Ost.incízie (s ddnt) na Oddi zv.a Pap.d.major:zm.lsk.-lpt.	5n871	Uzavretie diafragmatickej hernie s plastikou
5n652.x	Ost.incízie (s ddnt) na Oddi zv.a papilla d.major:ost.	5n872	Uzavretie diafragmatickej hernie s autogén.m.
5n716.1	Pankreatogastrostómia	5n873	Uzavretie diafragmatickej hernie s alogén.m.
5n716.2	Pankreatoduodenostómia	5n874.0	Uzavr.diafrag.her.s aopl.mat:lpt.
5n716.3	Pankreatojejunostómia	5n874.1	Uzavr.diafr.hernie s aopl.mat:lsk.transperit
5n716.40	Pseudocystogastrostómia, laparotomicky	5n874.2	Uzav.diafr.her.s aopl.mat:esk.totál.extaperit.prist.
5n716.41	Pseudocystogastrostómia, laparoskopicky	5n874.3	Uzav.diafr.hernie s aopl.mat:transtorak
5n716.x	Vnútor.drenáž pankreasu a derivácia pseudocysty pankr,ost.	5n874.4	Uz.diafragmat.her.s aopl.mat:torakoabd.
5n720.0	Enukleácia nádoru pankreasu:laparotomicky	5n874.5	Uzavr.diafr.her.s aopl.mat:torakoskop.
5n720.2	Enukleácia nádoru pankreasu:laparoskopicky	5n874.x	Uzavr.diafragmat.her.s aopl.mat:ost.
5n720.5	Enukleácia nádoru pankreasu, roboticky	5n875	Uzavr.diafragmat.hernie pri recidíve bez plast.
5n721.0	Parciál.I-str.pankreatektómia bez anastomózy:lpt.	5n876	Uzavr.diafragmat.hernie pri recidíve s plast.
5n721.2	Parciál.I-str.pankreatektómia bez anastomózy:lsk.	5n877	Uzavr.diafragmat.hernie pri recidíve s autológ.m.
5n721.4	Parciál.I-str.pankreatektómia bez anastomózy:zm.lsk.-lpt.	5n878	Uzavr.diafragmat.hernie pri recidíve s alogén.m.
5n721.5	Parciálna lavostranná pankreatektómia bez anastomózy, roboticky	5n879.0	Uzavr.diafragmat.her.pri recidíve s aopl.mat:lpt.
5n722.1	Parciálna resekcia hlavy pankreasu so zachovaním pyloru	5n879.1	Uz.diafr.hernie pri recid.s aopl.mat:lsk,transperiton.
5n722.2	Parciálna resekcia hlavy pankreasu so zachovaním duodena	5n879.2	Uz.diafr.hernie pri recid.s aopl.mat:esk.tot.extperit.prist.
5n722.3	Segmentárna pankreatektómia	5n879.3	Uzavr.diafr.hernie pri recid.s aopl.mat:transtorak.
5n722.4	Parc.pankreat.s čiast.resek.žalúdka (cefal.duodenopank.)	5n879.4	Uzavr.diafr.hernie pri recid.s aopl.mat:torakoabdom.
5n722.5	Parciálna resekcia hlavy pankreasu so zachovaním pyloru, roboticky	5n879.5	Uzavr.diafr.hernie pri recid.s aopl.mat:torakoskop.
5n723.1	Totálna pankreatektómia s parciálnou resekciovou žalúdka	5n879.x	Uzavretie diafragmat.hernie pri recidíve s aopl.mat:ost.
5n723.2	Totálna pankreatektómia so zachovaním pyloru	5n87x	Uzavretie diafragmatickej hernie:ostatné
5n723.3	Totálna pankreatektómia so zachovaním duodena	5n994	Vsunutie peritoneovaskulárneho shuntu do bruš.dut
5n723.4	Totálna pankreatektómia, odstránenie transplantátu pankreasu	5o210.0	Vytvorenie ileálneho rezervoáru (pouchu):otv.ch.
5n72x.0	Parciálna pankreatektómia, ostatné	5o210.4	Vytvorenie ileálneho rezervoáru (pouchu):lsk.
5n72x.1	Totálna pankreatektómia, ostatné	5o210.5	Vytvorenie ileálneho rezervoáru, roboticky
5n740	Anastomóza ductus pankreatikus k žalúdku	5o210.x	Vytvorenie ileálneho rezervoáru (pouchu):ostatné
5n741	Anastomóza ductus pankreatikus k jejunu	5o211.0	Vytvorenie ileocekálného rezervoáru(pouchu):otv.ch.
5n742	Anastomóza ductus pankreatikus k duodenu	5o211.4	Vytvorenie ileocekálného rezervoáru(pouchu):lsk.
5n743	Anastom.d.pancreat k jejunu s Roux-Y-anastom.	5o211.5	Vytvorenie ileocekálného rezervoáru, roboticky
5n74x	Anastomóza ductus pancreaticus:ostatné	5o211.x	Vytvorenie ileocekálného rezervoáru(pouchu):ostatné
5n790.0	Incízia ductus pancreaticus:lpt.	5o212.0	Vytvorenie rezervoáru z hrubého čreva(pouchu):otv.ch.
5n790.2	Incízia ductus pancreaticus:lsk.	5o212.4	Vytvorenie rezervoáru z hrubého čreva(pouchu):lsk.
5n790.4	Incízia ductus pancreaticus:konv.lsk.-lpt.	5o212.5	Vytvorenie rezervoáru z hrubého čreva, roboticky
5n790.x	Incízia ductus pancreaticus:ostatné	5o212.x	Vytvorenie rezervoáru z hrubého čreva(pouchu):ostatné
5n791.0	Incízia papily pankreasu [papilotómia]:lpt.	5o213.0	Vytvorenie rezervoáru zo žalúdka(pouchu):otv.ch.
5n791.x	Incízia papily pankreasu [papilotómia]:ostatné	5o213.4	Vytvorenie rezervoáru zo žalúdka(pouchu):lsk.
5n792.0	Odstr.konkrementu z ductus pancreaticus:lpt.	5o213.5	Vytvorenie rezervoáru zo žalúdka, roboticky
5n792.x	Odstr.konkrementu z ductus pancreaticus:ost.	5o213.x	Vytvorenie rezervoáru zo žalúdka(pouchu):ostatné
5n793.0	Excízia ductus pancreaticus:lpt.	5o214.0	Revízia kontinentnej stómie:otv.ch.
		5o214.4	Revízia kontinentnej stómie:lsk.
		5o214.x	Revízia kontinentnej stómie:ostatné

50215.0	Revízia kontinenčného ventilu:otv.	50234.5	Konverzia supravézikálnej derivácie moču/ureterostómia, roboticky
50215.4	Revízia kontinenčného ventilu:lsk.		
50215.x	Revízia kontinenčného ventilu:ostatné	50234.x	Konv.supravez.deriv.moč/ureterost:ost.
50216.0	Revízia črevného rezervoáru(pouchu):otv.ch.	50235.1	Ureterokutaneostómia:lpt.
50216.4	Revízia črevného rezervoáru(pouchu):lsk.	50235.2	Ureterokutaneostómia:lumbt.
50216.x	Revízia črevného rezervoáru(pouchu):ostatné	50235.4	Ureterokutaneostómia:lsk.
50217.0	Konv.i.supravez.deriv-na deriv.s vytv.črev.rezerv:otv.ch	50235.5	Ureterokutaneostómia, roboticky
50217.4	Konv.i.supravez.deriv-na deriv.s vytv.črev.rezerv:lsk.	50235.x	Ureterokutaneostómia:ost.
50217.x	Konv.i.supravez.deriv-na deriv.s vytv.črev.rezerv:ost.	5023x.1	Iná kut.der.m.ureterokutaneostómiou[ink.st.]:lpt.
5021a.0	Reviz.ureteroenter.anast.kontin.črev.rzv. vyúst.na kožu:o.ch.	5023x.2	Iná kut.der.m.ureterokutaneostómiou[ink.st.]:lumbt.
5021a.4	Reviz.ureteroenter.anast.kontin.črev.rzv. vyúst.na kožu:lsk.	5023x.4	Iná kut.der.m.ureterokutaneostómiou[ink.st.]:lsk.
5021a.x	Reviz.ureteroenter.anast.kontin.črev.rezerv.vyúst.na kožu:ost	5023x.5	Iná kutánná deriv.moču ureterokut.[inkont.stóm.robot.
5021b.0	Kut.der.moču s čr.rez.(kont.st.):apendikostómiou:otv.	5023x.x	Iná kut.der.m.ureterokutaneostómiou[ink.st.]:ost.
5021b.4	Kut.der.moču s čr.rez.(kont.st.):apendikostómiou:lsk.	50280.0	Ureterosigmoideost. bez antireflux.ureteroenteroanast.
5021b.5	Kon.der.moču apen.u kon.črev.rez.s vyús.na kožu, rob.	50280.1	Ureterosigmoideost.s antireflux.ureteroenteroanast.
5021b.x	Kut.der.moču s čr.rez.(kont.st.):apendikostómiou:ostatné	50281.0	Vyúst.močovodov do hrub.čreva:otv.ch
5021c.0	Kut.der.moču s čr.rez.(kont.st.):detubuliz.segm.TČ:otv.chir.	50281.4	Vyústenie močovodov do hrub.čreva:lsk.
5021c.4	Kut.der.moču s čr.rez.(kont.st.):detubuliz.segm.TČ:lsk.	50282.0	Uretereileostómia s vytvor.rezervoáru z tenk.čr:otv.chir
5021c.x	Kut.der.moču s čr.rez.(kont.st.):detubuliz.segm.TČ:ostatné	50282.4	Uretereileostómia s vytvor.rezervoáru z tenk.čr:lsk.
5021x.0	Kont.črev.rezerv.vyúst.na k.[kontin.stóm].iné:otv.ch.	50285.0	Konv.inej supravez.deriv.moču na vnút.deriv.prostred.čreva
5021x.4	Kont.čr.rezerv.vyúst.na kožu[kont.st.].iné:lsk.	50285.1	Revízia ureteroenterálnej anastomózy
5021x.x	Kont.čr.rezerv.vyúst.na k.[kont.st.].iné:ostatné	50312.0	Radik.cystektómia u muža bez uretrektóm:otv.chir
50220.0	Inkont.ureteroileokutaneost.[ileál.konduit]:otv.ch	50312.4	Radikálna cystektómia u muža bez uretrektómie:lsk.
50220.4	Inkont.ureteroileokutaneost.[ileál.konduit]:lsk.	50312.5	Radikálna cystektómia bez uretrektómie u muža, roboticky
50220.5	Inkontinentná ureteroileokutaneostómia [ileálny konduit], roboticky	50312.x	Radik.cystektómia u muža bez uretrektómie:ost.
		50313.0	Rad.cystekt.b.uretrekt,šetr.nerv-ciev.zv.zach.pot.muža:o.chir
50220.x	Inkont.ureteroileokutaneost.[ileál.konduit]:ostatné	50313.4	Rad.cystekt.b.uretrekt,šetr.nerv-ciev.zv.zach.pot.,muž:lsk.
50221.0	Inkont.ureterokolokutaneost.[kolon/sigma kond]:otv.ch.	50313.5	Rad.cys.bez uret.so šet.ner.zv.š. so zac.pot.u muža, rob.
50221.4	Inkont.ureterokolokutaneost.[kolon/sigma kond]:lsk.	50313.x	Rad.cystekt.b.uretrekt.,šetr.nerv-ciev.zv.zach.pot.,muž:ost.
50221.5	Inkont.ureterokolok.[kolon.kond.robot.	50314.0	Rad.cystektómia s uretrektómiou,muž:otv.chir.
50221.x	Inkont.ureterokolokutaneost.[kolon/sigma kond]:ost.	50314.4	Rad.cystektómia s uretrektómiou,muž:lsk.
50222.0	Revízia inkontinentnej stómie:otvor.chir.	50314.5	Radikálna cystektómia s uretrektómiou u muža, roboticky
50222.4	Revízia inkontinentnej stómie:lsk.	50314.x	Rad.cystektómia s uretrektómiou,muž:ost.
50222.x	Revízia inkontinentnej stómie:ostatné	50315.0	Eviscerácia malej panvy u muža:otv.chir.
50223.0	Reviz.ureteroenterál.anastomózy inkontinent.stómie:otv.ch.	50315.4	Eviscerácia malej panvy u muža:lsk.
50223.4	Reviz.ureteroenterál.anastomózy inkontinent.stómie:lsk.	50315.x	Eviscerácia malej panvy u muža:ostatné
50223.x	Reviz.ureteroenterál.anastomózy inkontinent.stómie:ost.	5031b.0	Rad.cystektómia bez uretrektómie u ženy:otv.chir.
50224.0	Reviz.črevného interponátu inkontinentnej stómie:otv.ch.	5031b.4	Rad.cystektómia bez uretrektómie u ženy:lsk.
50224.4	Reviz.črevného interponátu inkontinentnej stómie:lsk.	5031b.5	Radikálna cystektómia bez uretrektómie u ženy, roboticky
50224.x	Reviz.črevného interponátu inkontinentnej stómie:ostatné	5031b.x	Rad.cystektómia bez uretrektómie u ženy:iný spôsob
50225.0	Konv.i.supravez.deriv.moču na deriv.s čr.interponát:o.ch	5031c.0	Rad.cystektómia bez uretrekt.,šetr.nerv-ciev.zv.,žena:otv.ch.
50225.4	Konv.i.supravez.deriv.moču na deriv.s čr.interponát:lpsk	5031c.4	Rad.cystektómia bez uretrekt.,šetr.nerv-ciev.zv.,žena:lsk.
50225.x	Konv.i.supravez.deriv.moču na deriv.s čr.interponát:ost.	5031c.x	Rad.cystektómia bez uretrektómie,šetr.nerv-ciev.zv.,žena:ost.
5022x.0	Kut.der.moču s pou.črev.interp:inkontin.stómia:iná:otv.ch.	5031d.0	Rad.cystektómia s uretrektómiou u ženy:otv.chir.
5022x.4	Kutánná deriv.moču s pou.čr.interpon:ink.stómia:iná:lsk.	5031d.4	Radikálna cystektómia s uretrektómiou,žena:lsk.
5022x.5	Kutánná deriv.moču s použ.črev.interp:inkont.stómia iná: robot.	5031d.5	Radikálna cystektómia s uretrektómiou u ženy, roboticky
5022x.x	Kut.derivácia moču s pou.črev.interpon:ink.stómia:iná:ost.	5031d.x	Radikálna cystektómia s uretrektómiou,žena:ost.
50230.1	Kruhovú ureterokutaneostómia:lpt.	50330.0	Vytv.rezervoáru moč.mechúra s použ.ilea:otv.chir.
50230.2	Kruhovú ureterokutaneostómia:lumbt.	50330.4	Vytv.rezervoáru moč.mechúra s použ.ilea:lsk.
50230.4	Kruhovú ureterokutaneostómia:lsk.	50330.5	Vytvorenie rezervoáru močového mechúra s použitím ilea, roboticky
50230.5	Kruhovú ureterokutaneostómia, roboticky		
50230.x	Kruhovú ureterokutaneostómia:ostatné	50330.x	Vytv.rezervoáru moč.mechúra s použ.ilea:ost.
50231.1	Transureteroureterokutaneostómia:lpt.	50331.0	Vytv.rezervoáru moč.mech.s použ.hr.čreva:otv.chir.
50231.2	Transureteroureterokutaneostómia:lumbt.	50331.4	Vytv.rezervoáru moč.mech.s použ.hr.čreva:lsk.
50231.4	Transureteroureterokutaneostómia:lsk.	50331.5	Vytvor.rezerv.močov.mechúra s použ.hrubého čreva, robot.
50231.5	Transureteroureterokutaneostómia, roboticky	50331.x	Vytv.rezervoáru moč.mech.s použ.hr.čreva:ost.
50231.x	Transureteroureterokutaneostómia:ost.	50332.0	Vytv.rezervoáru moč.mech.s použitím ileocéka:otv.chir.
50232.1	Revízia ureterokutaneostómie:lpt.	50332.4	Vytv.rezervoáru moč.mech.s použitím ileocéka:lsk.
50232.2	Revízia ureterokutaneostómie:lumbt.	50332.5	Vytvor.rezerv.močov.mechúra s použ.ileoc.robot.
50232.4	Revízia ureterokutaneostómie:lsk.	50332.x	Vytv.rezervoáru moč.mech.s použitím ileocéka:iné
50232.5	Revízia ureterokutaneostómie, roboticky	50333.0	Vytv.rezervoáru moč.mech.s použ.žalúdka:otv.chir.
50232.x	Revízia ureterokutaneostómie:ost.	50333.4	Vytv.rezervoáru moč.mech.s použ.žalúdka:lsk.
50233.1	Uzavretie ureterokutaneostómie:lpt.	50333.5	Vytvor.rezerv.močov.mechúra s použ.žalúd.robot.
50233.2	Uzavretie ureterokutaneostómie:lumbt.	50333.x	Vytv.rezervoáru moč.mech.s použ.žalúdka,ost.
50233.4	Uzavretie ureterokutaneostómie:lsk.	50334	Náhrada močového mechúra ortotopická
50233.x	Uzavretie ureterokutaneostómie:ost.	50335.0	Konv.inej supra-vez.der.na náhr.rezerv.moč.mech:otv.chir.
50234.1	Konv.supravez.deriv.moč/ureterostómia:lpt	50335.4	Konv.inej supra-vez.der.na náhr.rezerv.moč.mech:lsk.
50234.2	Konverzia supravez.deriv.moč/ureterost:lumbt	50335.5	Konv.inej supra-vez.der.na náhr.rezerv.močov.mech.robot.
50234.4	Konv.supravez.deriv.moč/ureterost:lsk	50335.x	Konv.inej supra-vez.der.na náhr.rezerv.moč.mech:ost.
		5033x.0	Iná náhrada močového mechúra:otv.chir.

5o33x.4	Iná náhrada močového mechúra:lsk.	5t513.81↔	Vým.cement.TEP bedr.kību na tot.cem.pr.hl.fem.
5o33x.5	Iná náhrada močového mechúra, roboticky	5t513.82↔	Vým.cement.TEP bedr.kību na tot.hybr.pr.hl.f.
5o33x.x	Iná náhrada močového mechúra:iné	5t513.x↔	Výmena cement.TEP bedr.kību,ostatné
5o41e.1	Radikálna uretrektómia u muža ako samostatný výkon	5t514.2↔	Vým.necement.TEP bedr.kību na špec.prot.hl.fem.
5o41e.3	Radikálna uretrektómia u ženy ako samostatný výkon	5t514.80↔	Vým.necem.TEP bedr.kību na tot.necem.prot.hl.fem.
5o907.1	Radikál.paraaortál.lymfadenektómia v kombi.s inými OP:lpt.	5t514.81↔	Vým.necem.TEP bedr.kību na tot.cem.pr.hl.fem.
5o907.2	Radikál.paraaortál.lymfadenekt.kombi.s inými OP:lumbt.	5t514.82↔	Vým.necem.TEP bedr.kību na totál.hybr.prot.hl.fem.
5o907.4	Radikál.paraaortál.lymfadenekt.kombi.s inými OP:lsk.	5t514.x↔	Vým.necement.totát.endoprotézy bedr.kību,ostat.
5o907.x	Radikál.paraaortál.lymfadenekt.kombi.s inými OP:ost.	5t515.2↔	Vým.hybrid.TEP bedr.kību na špec.prot.hl.fem.
5o908.1	Radik.panvová lymfadenektómia v kombi.s i.OP:lpt.	5t515.80↔	Vým.hybrid.TEP bedr.kību na totál.necem.prot.hl.fem.
5o908.2	Radik.panvová lymfadenektómia v kombi.s i.OP:lumbt.	5t515.81↔	Vým.hybrid.TEP bedr.kību na tot.cem.pr.hl.fem.
5o908.4	Radik.panvová lymfadenektómia v kombi.s i.OP:lsk.	5t515.82↔	Vým.hybrid.TEP bedr.kību na tot.hybr.prot.hl.fem.
5o908.x	Radik.panvová lymfadenektómia v kombi.s i.OP:iné	5t515.x↔	Výmena hybridnej totálnej endoprotézy bedr.kību,ost.
5q741	Radikálna vulvektómia (predná, zadná)	5t516.2↔	Vým.TEP bedr.kību na špec.pr.hl.femuru
5t380	Artrodéza sakroiliakálneho spojenia	5t516.80↔	Vým.TEP bedr.kību na špec.tot.necem.prot.hl.fem.
5t383↔	Artrodéza kolenného kību	5t516.81↔	Vým.TEP bedr.kību na špec.totál.cemen.prot.hl.fem.
5t387.0↔	Artrodéza členkového kību bez ďalšieho kību	5t516.82↔	Vým.TEP bedr.kību na špec.tot.hybr.prot.hl.fem.
5t387.1↔	Artrodéza členkového kību so subtalárnym kíbom	5t516.x↔	Výmena tot.endoprotézy bedr.kību na špeciálnu,ostatné
5t387.2↔	Artrodéza členk.kību so subtalár.a Chopartovým kíbom	5t51j.2↔	Vým.metafyz.prot.hl.fem.s krát.driek.na špec.protézu.hl.fem
5t388.1↔	Artrodéza sub talo:1 časť subtalárneho kību	5t51j.80↔	Vým.metafyz.prot.hl.f.s krát.driek.na tot.necem.pr.hl.fem.
5t388.2↔	Artrodéza sub talo:2 časti subtalárneho kību	5t51j.81↔	Vým.metafyz.prot.hl.f.s krát.driek.na tot.cem.pr.hl.fem.
5t388.3↔	Artrodéza sub talo:3 časti subtalárneho kību	5t51j.82↔	Vým.metafyz.prot.hl.f.s krát.driek.na tot.hybr.pr.hl.fem.
5t500.00	Implantácia totálnej endoprotézy bedrového kību, necementovaná	5t51j.x↔	Vým.metafyz.protézy hl.femuru s krátkym driek.,ost.
5t500.01	Implantácia totálnej endoprotézy bedrového kību, cementovaná	5t520.00	Implantácia unikondylárnej protézy kolenného kību, necementovaná
5t500.02	Implan.totál.endop.bedr.kību, hybr.čas.cemen.	5t520.01	Implantácia unikondylárnej protézy kolenného kību, cementovaná
5t500.10	Robot.implan.totál.endop.bedr.kību, necemen.	5t520.02	Implantácia unikondylárnej protézy kolenného kību, hybridná
5t500.11	Robot.implan.totál.endop.bedr.kību, cemen.	5t520.10	Robot.implan.unikond.protézy kolen.kību, necemen.
5t500.12	Robot.implan.totál.endop.bedr.kību, hybr.čas.cemen.	5t520.11	Robot.implan.unikond.protézy kolen.kību, cemen.
5t502.0↔	Impl.totál.špeciál.endoprotézy bedr.kību, necementovaná	5t520.12	Robot.implan.unikond.protézy kolen.kību, hybr.
5t502.1↔	Impl.totál.špeciál.endoprotézy bedr.kību, cementovaná	5t521.00	Imp.bik.pov.prot.kol.kību bez spoj.[un.]bez pat.náh.nec.
5t502.2↔	Impl.totál.špeci.endoprotézy bedr.kību, hybrid.čas.cement.	5t521.01	Imp.bik.pov.prot.kol.kību bez spoj.[un.]bez pat.náh.cem.
5t503.0↔	Implant.cervikokapitál.protézy bedr.kību,necement.	5t521.02	Imp.bik.pov.prot.kol.kību bez spoj.[un.]bez pat.náh.hyb.
5t503.1↔	Implantácia cervikokapitálnej protézy bedr.kību,cement.	5t521.10	Rob.imp.bik.pov.prot.kol.kību bez spoj.[un.]bez pat.náh.nec.
5t504.0↔	Impl.bipolár.cervikokapit.protézy bedr.kību,necement.	5t521.11	Rob.imp.bik.pov.prot.kol.kību bez spoj.[un.]bez pat.náh.cem.
5t504.1↔	Impl.bipolár.cervikokapit.protézy bedr.kību,cement.	5t521.12	Rob.imp.bik.pov.prot.kol.kību bez spoj.[un.]bez pat.náh.hyb.
5t508.0↔	Impl.povrch.protézy hl.femuru hip resurfacing,necement.	5t522.00	Imp.bik.pov.prot.kol.kību bez spoj.[un.]s pat.náh.nec.
5t508.1↔	Impl.povrch.protézy hlavice femuru hip resurfacing,cement.	5t522.01	Imp.bik.pov.prot.kol.kību bez spoj.[un.]s pat.náh.cem.
5t508.2↔	Impl.povrch.protézy hlavice femuru hip resurfacing,hybrid.	5t522.02	Imp.bik.pov.prot.kol.kību bez spoj.[un.]s pat.náh.hyb.
5t509.00↔	Impl.metaf.prot.hl.femuru s k.driek.bez acet.komp.,necemen.	5t522.10	Rob.imp.bik.pov.prot.kol.kību bez spoj.[un.]s pat.náh.nec.
5t509.01↔	Impl.metaf.prot.hl.femuru s k.driek.bez acet.komp.,cemen.	5t522.11	Rob.imp.bik.pov.prot.kol.kību bez spoj.[un.]s pat.náh.cem.
5t509.10↔	Impl.metafyz.protézy hl.femuru.s kr.dr.s acet.komp.,necem.	5t522.12	Rob.mpl.bik.pov.prot.kol.kību bez spoj.[un.]s pat.náh.hyb.
5t509.11↔	Impl.metafyz.protézy hl.femuru.s kr.dr.s acet.kom.,cem.	5t523.00	Imp.bik.pov.prot.kol.kību čas.spoj.[sem.]bez pat.náh.nec.
5t509.12↔	Impl.metafyz.prot.hl.femuru.s kr.dr.s acet.kom.,hybrid.č.cem.	5t523.01	Imp.bik.pov.prot.kol.kību čas.spoj.[sem.]bez pat.náh.cem.
5t50x.0↔	Iné implant.endoprotézy bedr.kību,necement	5t523.10	Imp.bik.pov.prot.kol.kību čas.spoj.[sem.]bez pat.náh.hyb.
5t50x.1↔	Iné implantácie endoprotézy bedr.kību,cement	5t523.11	Rob.imp.bik.pov.prot.kol.kību čas.spoj.[sem.]bez pat.náh.nec.
5t50x.2↔	Iné implantácie endoprotézy bedr.kību,hybrid	5t523.12	Rob.imp.bik.pov.prot.kol.kību čas.spoj.[sem.]bez pat.náh.hyb.
5t510↔	Revízia endoprotézy bedrového kību bez výmeny	5t524.00	Imp.bik.pov.prot.kol.kību čas.spoj.[sem.]s pat.náh.nec.
5t511.00↔	Vým.femor.komp.protézy hl.femuru na cervikokap.nec.pr.hl.f.	5t524.01	Imp.bik.pov.prot.kol.kību čas.spoj.[sem.]s pat.náh.cem.
5t511.01↔	Vým.femor.komp.protézy hl.femuru na cerv-kap.cem.pr.hl.f.	5t524.02	Imp.bik.pov.prot.kol.kību čas.spoj.[sem.]s pat.náh.hyb.
5t511.2↔	Vým.femor.kompon.protézy hl.femuru na špeciál.prot.hl.fem.	5t524.10	Rob.imp.bik.pov.prot.kol.kību čas.spoj.[sem.]s pat.náh.nec.
5t511.3↔	Vým.femor.komponen.protézy hl.femuru na bipol.prot.hl.f.	5t524.11	Rob.imp.bik.pov.prot.kol.kību čas.spoj.[sem.]s pat.náh.cem.
5t511.4↔	Výmena femorálnej komponenty hlavice protézy	5t524.12	Rob.imp.bik.pov.prot.kol.kību čas.spoj.[sem.]s pat.náh.hyb.
5t511.80↔	Výmena femor.komp.pr.hl.fem.na tot.necem.prot.hl.fem.	5t525.0↔	Impl.TEP kolen.kību spoj.bez patel.náhr.,necement
5t511.81↔	Výmena femor.komp.pr.hl.femuru na tot.cem.prot.hl.fem.	5t525.1↔	Impl.TEP kolen.kību spoj.bez patel.náhr.,cement
5t511.82↔	Vým.femor.komponenty pr.hl.femuru na tot.hybr.pr.hl.fem.	5t525.2↔	Impl.TEP kolen.kību spojená bez pat.náhr.,hybrid
5t511.x↔	Vým.femorálnej komp.protézy hl.femuru,ostatné	5t526.0↔	Impl.TEP kolen.kību spoj.s patel.náhr.,necement
5t512.10↔	Vým.acetab.komponenty bed.kību na acetab.komp.,necem.	5t526.1↔	Impl.TEP kolen.kību spojená s patel.náhr.,cement
5t512.11↔	Vým.acetabulár.komp.bed.kību na acetab.komp.,cem.	5t526.2↔	Impl.TEP kolen.kību spoj.s pat.náhr.,hybrid
5t512.20↔	Vým.acet.komp.bedra na acet.komp.necem.s vým.hl.	5t527.10↔	Impl.patel.náhrady kolen.kību,patelár.komponenta necem
5t512.21↔	Vým.acet.komp.bedra na acet.komp.cem.s vým.hl.	5t527.11↔	Impl.patel.náhrady kolen.kību,patelár.komponenta cement
5t512.3↔	Vým.acetabulár.komponenty bedra na špeciál.prot.hl.f.	5t527.20↔	Impl.patel.náhrady kolen.kí,patelofemor.náhr.necem.
5t512.60↔	Vým.acetab.komp.bedra, izol.inlay bez vým.jamky	5t527.21↔	Impl.patel.náhrady kolen.kí,patelofemor.náhrada cem.
5t512.61↔	Vým.acet.komp.bedra,izol.inlay bez vým.jamky s vým.hlavice	5t527.22↔	Impl.patel.náhrady kolen.kí,patelofem.náhr.hybrid.
5t512.80↔	Vým.acetab.komp.bedra na tot.necem.prot.hl.fem.	5t527.30↔	Impl.patel.náhrady kolen.kí,izol.náhr.femor.plochy,necem.
5t512.81↔	Vým.acetab.komp.bedra na tot.cement.prot.hl.fem.	5t527.31↔	Impl.pat.náhrady kolen.kí,izol.náhrada femor.plochy,cemen
5t512.82↔	Vým.acetabulár.komp.bedra na tot.hybr.pr.hl.fem.	5t528.0↔	Impl.špeciál.protézy kolen.kību,necement
5t512.x↔	Vým.acetabulárnej komponenty bedra,ost.	5t528.1↔	Impl.špeciál.protézy kolen.kību,cement
5t513.2↔	Vým.cement.TEP bedr.kību na špec.prot.hl.femuru		
5t513.80↔	Vým.cement.TEP bedr.kību na tot.necem.prot.hl.fem.		

5t528.2↔	Impl.špeciál.protézy kolenného kĺbu,hybrid	5t536.x↔	Výmena protézy kolena so zvýš.ohyb.schopnosťou,ost.
5t529.1↔	Impl.prot.kolen.kĺ so zvýš.ohyb.schop.bez pat.náhr.cement	5t560.0↔	Implantácia endoprotézy členk.kĺbu,necem.
5t529.2↔	Impl.protézy kolen.kĺ so zvýš.ohyb.schop.bez pat.náhr,hybrid	5t560.1↔	Implantácia endoprotézy členk.kĺbu,cement.
5t52a.1↔	Impl.protézy kolen.kĺ so zvýš.ohyb.schop.s pat.náhr,cement	5t560.2↔	Implantácia endoprotézy členk.kĺbu,hybrid.čiasť cem
5t52a.2↔	Impl.protézy kolen.kĺ so zvýš.ohyb.schop.s pat.náhr,hybrid	5t571.00↔	Vým.endoprotézy členk.kĺbu na endoprot.členk.k.,necem.
5t52b↔	Implant.interpozič.nezakotveného implantátu kolen.kĺbu	5t571.01↔	Výmena endoprot.členk.kĺbu na endoprot.členk.kĺb,cement.
5t52c.0↔	Impl.bikompart.protézy kolen.kĺbu bez pat.náhr,necement	5t63x	Koší náhrada na chrbtici:ostatné
5t52c.1↔	Impl.bikompart.protézy kolen.kĺbu bez pat.náhr,cement	5t640.1	Dorzálna spondylodéza, 1 segment
5t52c.2↔	Impl.bikompart.protézy kolen.kĺbu bez pat.náhr,hybrid	5t640.2	Dorzálna spondylodéza, 2 segmenty
5t52d.0↔	Impl.bikompart.protézy kolen.kĺbu s patel.náhr,necement	5t640.3	Dorzálna spondylodéza, 3 segmenty
5t52d.1↔	Impl.bikompart.protézy kolen.kĺbu s patel.náhr,cement	5t640.4	Dorzálna spondylodéza, 4 segmenty
5t52d.2↔	Impl.bikompart.protézy kolen.kĺbu s patel.náhr,hybrid	5t640.5	Dorzálna spondylodéza, 5 segmentov
5t52e.0↔	Impl.endoprot.kĺb.náhrady kolena bez pohyb.funk,necem	5t640.6	Dorzálna spondylodéza, 6 a viac segmentov
5t52e.1↔	Impl.endoprotet.kĺb.náhr.kolena bez pohyb.funk,cement	5t640.7	Dorzálna spondylodéza, sakroiliakálny [SI] kĺb
5t52e.2↔	Impl.endoprotet.kĺb.náhr.kolena bez pohyb.funk,hybrid	5t641.1	Dorzálna spondylodéza:1 segment
5t52x.0↔	Ostat.Implantácia endoprotézy kolen.kĺbu,necement.	5t641.2	Dorzálna spondylodéza:2 segmenty
5t52x.1↔	Ostat.Implantácia endoprotézy kolen.kĺbu,cement.	5t641.3	Dorzálna spondylodéza:3 segmenty
5t52x.2↔	Ostat.Implantácia endoprotézy kolen.kĺbu,hybrid.	5t641.4	Dorzálna spondylodéza:4 segmenty
5t530↔	Revízia endoprotézy kolenného kĺbu bez výmeny	5t641.5	Dorzálna spondylodéza:5 segmentov
5t531.10↔	Vým.unikondylárnej prot.kolen.kĺbu na unikond.prot.,necem	5t641.6	Dorzálna spondylodéza:6 a viac segmentov
5t531.11↔	Vým.unikondylárnej prot.kolen.kĺbu na unikond.prot.,cem.	5t642.1	Ventrálna spondylodéza:1 segment
5t531.20↔	Vým.unikond.prot.kolena na bikond.pov.pr.bez pat.náhr,nec	5t642.2	Ventrálna spondylodéza:2 segmenty
5t531.21↔	Vým.unikond.prot.kolena na bikond.pov.pr.bez pat.náhr,cem	5t642.3	Ventrálna spondylodéza:3 segmenty
5t531.30↔	Vým.unikond.prot.kolena na bikond.pov.pr.s patel.náhr,nec	5t642.4	Ventrálna spondylodéza:4 segmenty
5t531.31↔	Vým.unikond.prot.kolena na bikond.pov.pr.s patel.náhr,cem	5t642.5	Ventrálna spondylodéza:5 segmentov
5t531.50↔	Vým.unikond.protézy kolena na TEP kolena spoj,nec	5t642.6	Ventrálna spondylodéza:6 a viac segmentov
5t531.51↔	Vým.unikondyl.prot.kolena na TEP kolena spoj,cem.	5t643.1	Dorzál.a ventrál.komb.spondylodéza medzi stavcami:1 segm.
5t531.52↔	Vým.unikond.prot.kolena na TEP kolena spoj-hybr.čiasť cem	5t643.2	Dorzál. a ventrál.komb.spondylodéza medzi stavcami:2 segm.
5t531.6↔	Výmena unikondylárnej protézy kolenného kĺbu inlay	5t643.3	Dorzál. a ventrál.komb.spondylodéza medzi stavcami:3 segm.
5t531.x↔	Výmena unikondylárnej protézy kolenného kĺbu, ostatné	5t643.4	Dorzál. a ventrál.komb.spondylodéza medzi stavcami:4 segm.
5t532.0↔	Vým.bikondyl.povrch.pr.kolena na bikond.povrch.p.rovn.typu	5t643.5	Dorzál. a ventrál.komb.spondylodéza medzi stavcami:5 segm.
5t532.40↔	Vým.bikondyl.povr.pr.kolena na bik.povr.pr.iný typ,necem.	5t643.6	Dorzál. a ventrál.komb.spondylodéza medzi stavc:6 -viac segm
5t532.42↔	Vým.bikondyl.povr.pr.kolena na bik.povr.p.iný typ,hybrid/cem	5t64x	Spondylodéza:ostatné
5t532.50↔	Vým.bikondyl.pov.pr.kolena na totál.endopr.kol,spoj,necem.	5t650.1	Náhr.tela stavca implantátom a kompl.rek.na chrbt:1stavce
5t532.52↔	Vým.bikondyl.pov.pr.kolena na tot.endopr.kol,spoj,hybr/cem	5t650.2	Náhr.tela stav.impl.a kompl.rekonštrukcia na chrbtici:2st.
5t532.6↔	Výmena bikondylárnej povrchovej protézy kolena inlay	5t650.3	Náhr.tela stav.impl.a kompl.rekonštrukcia na chrbtici:3st.
5t532.7↔	Vým.bikondyl.povr.protézy kolena, vým.femorál.komponenty	5t650.4	Náhr.tela stav.impl.a kompl.rekonštrukcia na chrbtici:4st.
5t532.8↔	Vým.bikondyl.povr.protézy kolena, výmena tibiál.komponenty	5t650.5	Náhr.tela stav.impl.a kompl.rekonštr.na chrbtici:5 a v.st.
5t532.a0↔	Vým.bikondyl.povr.pr.kolena na špeciál.endopr.kol.,necem.	5t651.1	Náhr.tela stavca osobit.mat.a kompl.rek.na chrb:1st.
5t532.a1↔	Vým.bikondyl.povr.pr.kolena na špeciál.endopr.kol.,cem.	5t651.2	Náhr.tela stavca osobit.mat.a kompl.rek.na chrb:2st.
5t532.x↔	Výmena bikondylárnej povrch.protézy kolena,ost.	5t651.3	Náhr.tela stavca osobit.mat.a kompl.rek.na chrb:3st.
5t533.0↔	Vým.spojenej TEP kolen.kĺbu rovnakého typu	5t651.4	Náhr.tela stavca osobit.mat.a kompl.rek.na chrb:4st.
5t533.50↔	Vým.spojenej TEP kolen.kĺbu na TEP kol.spojenú,necem	5t651.5	Náhr.tela stavca osobit.mat.a kompl.rek.na chrb:5 a v.st.
5t533.52↔	Vým.spojenej TEP kolen.kĺbu na TEP kol.spojenú,hybrid/cem	5t65x.1	Náhrada tela stavca, predný podporný štep bez korekcie
5t533.7↔	Výmena spoj.TEP kolena,výmena femorál.komp.	5t65x.2	Náhrada tela stavca, predný podporný štep s korekcou
5t533.8↔	Vým.spoj.TEP kolena,výmena tibiál.komp.	5t65x.x	Náhrada tela stavca, ostatné
5t533.9↔	Vým.spoj.TEP kolena,výmena patelár.komp.	5t672.1	Komp.rekonš. na chrb.na usmer.rastu skobami s pamä.efek.1 skoba
5t533.a0↔	Vým.spojenej TEP kolen.kĺ na špeciál.endopr.kolena,necem.	5t672.2	Komp.rekonš.na chrb.na usmer.rastu skobami s pamä.efek.2 skoby
5t533.a1↔	Vým.spojenej TEP kolen.kĺ na špeciál.endopr.kol,cem.	5t672.3	Komp.rekonš.na chrb.na usmer.rastu skobami s pamä.efek.3 skoby
5t533.x↔	Výmena spojenej totálnej endoprotézy kolena,ostatné	5t672.4	Komp.rekonš.na chrb.na usmer.rastu skobami s pamä.efek.4 skoby
5t534.0↔	Vým.špeciálnej protézy kolen.kĺbu rovnakého typu	5t672.5	Komp.rekonš.na chrb.na usmer.rastu skobami s pamä.efek.5 skôb
5t534.7↔	Vým.špec.protézy kolen.kĺ,výmena femor.komponenty	5t672.6	Komp.rekonš.na chrb.na usmer.rastu skobami s pamä.efek.6 skôb
5t534.8↔	Vým.špec.protézy kolen.kĺ,výmena tibiál.komp.	5t672.7	Komp.rekonš.na chrb.na usmer.rastu skobami s pamä.efek.7 skôb
5t534.9↔	Vým.špeciál.protézy kolen.kĺ,vým.patelár.komp.	5t672.8	Komp.rekonš.na chrb.na usmer.rastu skobami s pamä.efek.8 skôb
5t534.x↔	Výmena špeciálnej protézy kolenného kĺbu,ost.	5t672.9	Komp.rekonš.na chrb.na usmer.rastu skobami s pamä.efek.9 skôb
5t535.10↔	Vým.patelár.náhrady na necem.patelár.komp.	5t672.a	Komp.rekonš.na chrb.na usmer.rastu skobami s pamä.efek.10 skôb
5t535.11↔	Vým.patelár.náhrady na cement.patel.komponentu	5t672.b	Komp.rekonš.na chrb.na usmer.rastu skobami s pamä.efek.11 skôb
5t535.20↔	Vým.patel.náhrady na patelofem.necem.náhr.	5t672.c	Komp.rekonš.na chrb.na usmer.rastu skobami s pamä.efek.12 skôb
5t535.21↔	Vým.patel.náhrady na patelofem.cement.náhr.		
5t535.22↔	Výmena patel.náhr.na patelofem.hybr.náhr.		
5t535.30↔	Výmena patelár.náhrady na necement.femorálnu náhradu		
5t535.31↔	Výmena patelár.náhrady na cement.femorálnu náhradu		
5t536.42↔	Vým.pr.kol.zvýš.ohyb.na p.so zvýš.ohyb.bez pat.náhr-hyb/cem		
5t536.52↔	Vým.pr.kol.so zvýš.ohyb.na p.so zvýš.ohyb.s pat.náhr-hyb/cem		
5t536.60↔	Vým.pr.kolena so zvýš.ohyb.na TEP spoj.bez patel.náhr,necem		
5t536.61↔	Vým.pr.kolena so zvýš.ohyb.na TEP spoj.bez patel.n-hyb/cem		
5t536.70↔	Vým.pr.kolena so zvýš.ohyb.sch.na TEP spoj.s pat.náhr,necem		
5t536.71↔	Vým.pr.kolena so zvýš.ohyb.na TEP spoj.s pat.náhr-hyb/cem		
5t536.90↔	Vým.protézy kolena so zvýš.ohyb.sch.na špec.endopr.,necem		
5t536.92↔	Vým.protézy kolena zvýš.ohyb.sch.na špec.endopr-hyb/cem.		



5t672.d	Komp.rekonš.na chrb.na usmer.rastu skobami s pamä.efek.13 sköb	5t889.4↔	Tx.iného transpl.sv,šf.a fasc.mikrovask.anast:hr.stena,chrh.
5t673.1	Kom.rek.na chr.na usm.ras.tet.- sys.skr.a šnúr.1 seg.	5t889.5↔	Tx.iného transpl.sv,šf.a fasc.mikrovask.anast:br.stena
5t673.2	Kom.rek.na chr.na usm.ras.tet.- sys.skr.a šnúr.2 seg.	5t889.6↔	Tx.i.transpl.sv,šf.a fasc.mikrovask.anast:inguin,genit,gl.obl.
5t673.3	Kom.rek.na chr.na usm.ras.tet.- sys.skr.a šnúr.3 seg.	5t889.7↔	Tx.iného transpl.sv,šf.a fasc.mikrovask.anast:steh,kol.
5t673.4	Kom.rek.na chr.na usm.ras.tet.- sys.skr.a šnúr.4 seg.	5t889.8↔	Tx.iného transpl.sv,šf.a fasc.mikrovask.anast:predk.
5t673.5	Kom.rek.na chr.na usm.ras.tet.- sys.skr.a šnúr.5 seg.	5t889.9↔	Transplantácia i.transpl.sv,šf.a fasc.mikrovask.anast:noha
5t673.6	Kom.rek.na chr.na usm.ras.tet.- sys.skr.a šnúr.6 seg.	5t889.x↔	Tx.iného transplantátu sv,šf.a fasc.mikrovask.anast:ost.
5t673.7	Kom.rek.na chr.na usm.ras.tet.- sys.skr.a šnúr.7 a viac seg.	5t88x.0↔	Iné odobr.a tx.sv,šf.a fasc.mikrovask.anast:hlava,krk
5t674.1	Komp.rekonš.na chrb.s dorz.fúziou stavca, jednos.	5t88x.1↔	Iné odobr.a tx.sv,šf.a fasc.mikrovask.anast:rameno,axila
5t674.2	Komp.rekonš.na chrb.inštrum.podľa Harrin.	5t88x.2↔	Iné odobr.a tx.sv,šf.a fasc.mikrovask.anast:ram,lakeť
5t674.6	Komp.rekonš.na chrb.inštrum.podľa Harrin.	5t88x.3↔	Iné odobr.a tx.sv,šf.a fasc.mikrovask.anast:predl.
5t674.x	Komplexné rekonštrukcie na chrbtici, ostatné	5t88x.4	Iné odobr.a tx.sv,šf.a fasc.mikrovask.anast:hr.stena,chrh.
5t885.0↔	Transpl.fasciokut.lal.sv,šf.a fasc.mikrovask.anast:hl,krk	5t88x.5	Iné odobr.a tx.sv,šf.a fasc.mikrovask.anast:bruš.stena
5t885.1↔	Tx.fasciokut.lal.sv,šf.a fasc.mikrovask.anast:rameno,axila	5t88x.6	Iné odobr.a tx.sv,šf.a fasc.mikrovask.anast:inguin,gen,glut.obl.
5t885.2↔	Tx.fasciokut.lal.sv,šf.a fasc.mikrovask.anast:ram,lakeť	5t88x.7↔	Iné odobr.a tx.sv,šf.a fasc.mikrovask.anast:steh,kol.
5t885.3↔	Transplant.fasciokut.lal.sv,šf.a fasc.mikrovask.anast:predlakt	5t88x.8↔	Iné odobr.a tx.sv,šf.a fasc.mikrovask.anast:predk.
5t885.4↔	Tx.fasciokut.lal.sv,šf.a fasc.mikrovask.anast:hr.stena,chrh.	5t88x.9↔	Iné odobr.a tx.sv,šf.a fasc.mikrovask.anast:noha
5t885.5↔	Tx.fasciokut.lal.sv,šf.a fasc.mikrovask.anast:bruš.stena	5t88x.x↔	Iné odobr.a transplantácia sv,šf.a fasc.mikrovask.anast:ost.
5t885.6↔	Tx.fasciokut.l.sv,šf.a fasc.mikrovask.anast:inguin,gen,gl.obl.	5v250.0	Lal.plast.kože a podk.prijemca:voľ.lal.s mikrovask.anast:pery
5t885.7↔	Tx.fasciokut.lal.sv,šf.a fasc.mikrovask.anast:steh,kol.	5v250.4	Lal.plast.k.a podk.prijem:voľ.lal.s mikrovask.anast:ost.č.hlavy
5t885.8↔	Tx.fasciokut.lal.sv,šf.a fasc.mikrovask.anast:predk.	5v250.5	Lal.plast.kože a podk.prijem:voľ.lalok.s mikrovask.anast:krk
5t885.9↔	Tx.fasciokut.lal.sv,šf.a fasc.mikrovask.anast:noha	5v250.6↔	Lal.plast.kože a podk.prijem:voľ.lal.s mikrovask.anast:ram,axi
5t885.x↔	Transplantácia fasciokut.lal.sv,šf.a fasc.mikrovask.anast:ost.	5v250.7↔	Lal.plast.kože a podk.prijem:voľ.lal.s mikrovask.anast:ram,lak
5t886.0↔	Transplant.septokut.lal.sv,šf.a fasc.mikrovask.anast:hlava,krk	5v250.8↔	Lal.plast.k.a podk.prijemca:voľ.lal.s mikrovask.anast:predlakt
5t886.1↔	Tx.septokut.lal.sv,šf.a fasc.mikrovask.anast:rameno,axila	5v250.9↔	Lal.plast.kože a podk.prijem:voľ.lal.s mikrovask.anast:ruka
5t886.2↔	Tx.septokut.lal.sv,šf.a fasc.mikrovask.anast:ram,lakeť	5v250.a	Lal.plast.k.a podk.prijem:voľ.lal.s mikrovask.anast:hr.st,chrh
5t886.3↔	Transpl.septokut.lal.sv,šf.a fasc.mikrovask.anast:predlakt	5v250.b	Lal.plast.k.a podk.prijemca:voľ.lal.s mikrovask.anast:bruš.o.
5t886.4↔	Tx.septokut.lal.sv,šf.a fasc.mikrovask.anast:hr.sten,chrh.	5v250.c	Lal.plast.k.a podk.prijem:voľ.lal.s mikrovask.anast:ingui,gen.o.
5t886.5↔	Tx.septokut.lal.sv,šf.a fasc.mikrovask.anast:bruš.stena	5v250.d	Lalok.plast.kože a podk.prijem:voľ.lal.s mikrovask.anast:glut.o.
5t886.6↔	Tx.septokut.lal.sv,šf.a fasc.mikrovask.anast:ing.gen,gl.obl.	5v250.e↔	Lalok.plast.k.a podk.prijem:voľ.lal.s mikrovask.anast:steh,kol
5t886.7↔	Tx.septokut.lal.sv,šf.a fasc.mikrovask.anast:steh,kol.	5v250.f↔	Lal.plast.kože a podk.prijem:voľ.lal.s mikrovask.anast:predkol
5t886.8↔	Tx.septokut.lal.sv,šf.a fasc.mikrovask.anast:predkol	5v250.g↔	Lal.plast.kože a podk.prijemca:voľ.lal.s mikrovask.anast:noha
5t886.9↔	Tx.septokut.lal.sv,šf.a fasc.mikrovask.anast:noha	5v250.x↔	Lal.plast.kože a podk.prijemca:voľ.lalok.s mikrovask.anast:ost.
5t886.x↔	Tx.septokut.lal.sv,šf.a fasc.mikrovask.anast:ost.	5v554.0	Voľ.tx.kože a lal.plast.k.a podk.prijem,voľ.lal.mikrovas.an:pery
5t887.0↔	Tx.myokut.lal.sv,šf.a fasc.mikrovask.anast:hlava,krk	5v554.1	Voľ.tx.kože a lal.pl.k.a podk.prijem,voľ.lal.mikrovask.an:glut.o.
5t887.1↔	Tx.myokut.lal.sv,šf.a fasc.mikrovask.anast:rameno,axila	5v554.2↔	Voľ.tx.kože a lal.pl.k.a podk.prijem,voľ.lal.mikrovask.an:ucho
5t887.2↔	Tx.myokut.lal.sv,šf.a fasc.mikrovask.anast:ram,lakeť	5v554.3↔	Voľ.tx.kože a lal.pl.k.a podk.prijem,voľ.lal.mikrovas.an:oč.vieč
5t887.3↔	Tx.myokut.laloka sv,šf.a fasc.mikrovask.anast:predlakt	5v554.4	Voľ.tx.kože a lal.pl.k.a podk.prijemca,voľ.lal.mikrovas.a:os.č.hl
5t887.4↔	Tx.myokut.lal.sv,šf.a fasc.mikrovask.anast:hr.stena,chrh.	5v554.5	Voľ.tx.kože a l.plast.k.a podk.prijemca,voľ.lal.mikrovask.a:krk
5t887.5↔	Tx.myokut.lal.sv,šf.a fasc.mikrovask.anast:bruš.stena	5v554.6↔	Voľ.tx.kože a l.pl.k.a podk.prijemca,voľ.lal.mikrovas.a:ram,axi
5t887.6↔	Tx.myokut.lal.sv,šf.a fasc.mikrovask.anast:inguin,gen,gl.obl.	5v554.7↔	Voľ.tx.kože a lal.pl.k.a podk.prijem,voľ.lal.mikrovas.a:ram,lak
5t887.7↔	Tx.myokut.lal.sv,šf.a fasc.mikrovask.anast:steh,kol.	5v554.8↔	Voľ.tx.kože a lal.pl.k.a podk.prijem,voľ.lal.mikrovask.a:predlak
5t887.8↔	Transpl.myokut.lal.sv,šf.a fasc.mikrovask.anast:predk.	5v554.9↔	Voľ.tx.kože a lal.plast.k.a podk.prijem,voľ.lal.mikrovas.a:ruka
5t887.9↔	Tx.myokut.lal.sv,šf.a fasc.mikrovask.anastomózou:noha	5v554.a	Voľ.tx.kože a lal.pl.k.a podk.prijem,voľ.lal.mikrovas.a:hr/chrh
5t887.x↔	Transplantácia myokut.lal.sv,šf.a fasc.mikrovask.anast:ost.	5v554.b	Voľ.tx.kože a lal.pl.k.a podk.prijem,voľ.lal.mikrovask.a:bruš.o
5t888.0↔	Tx.osteo-myokut/fasciok.l.sv,šf.a f.mikrovask.anast:hl,krk	5v554.c	Voľ.tx.kože a lal.pl.k.a podk.prijem,voľ.lal.mikrovas.a:ingv,gen
5t888.1↔	Tx.osteo-myok/fasciok.l.sv,šf.a f.mikrovask.anast:rameno,axila	5v554.d	Voľ.tx.kože a lal.pl.k.a podk.prijemca,voľ.lal.mikrovas.a:glut.o
5t888.2↔	Tx.osteo-myok/fasciok.l.sv,šf.a f.mikrovask.anast:ram,lakeť	5v554.e↔	Voľ.tx.k.a lal.plas.k.a podk.prijem,voľ.lal.mikrovas.a:steh,kol
5t888.3↔	Tx.osteo-myokut/fasciok.l.sv,šf.a f.mikrovask.anast:predl.	5v554.f↔	Voľ.tx.kože a lal.pl.k.a podk.prijem,voľ.lal.mikrovask.a:predkol
5t888.4↔	Tx.osteo-myok/fasciok.l.sv,šf.a f.mikrovask.anast:hr.st,chrh.	5v554.g↔	Voľ.tx.kože a lal.plas.k.a podk.prijem,voľ.lal.mikrovask.a:noha
5t888.5↔	Tx.osteo-myokut/fasciok.l.sv,šf.a f.mikrovask.anast:bruš.st.	5v554.x↔	Voľ.tx.kože a lal.plast.k.a podk.prijemca,voľ.lal.mikrovas.a:ost.
5t888.6↔	Tx.osteo-myok/fasciok.l.sv,šf.a f.mikrovask.anast:ing.gen,gl.obl.	8d243	Biliodigest.anastomóza ESK navigovaná s ECE-LAMS
5t888.7↔	Tx.osteo-myok/fasciok.l.sv,šf.a f.mikrovask.anast:steh,kol.	8d245.1	Kompresia pažerákových varixov samoexpandibilným stentom
5t888.8↔	Tx.osteo-myokut/fasciok.l.sv,šf.a f.mikrovask.anast:predkol.	8r717.0	Vedenie mimotelov.obehu krvi v normotermii(>35°C)
5t888.9↔	Tx.osteo-myokut/fasciok.l.sv,šf.a f.mikrovask.anast:noha	8r717.1	Vedenie mimotelov.obehu krvi v slabej hypotermii(32-35°C)
5t888.x↔	Transpl.osteo-myokut/fasciok.l.sv,šf.a f.mikrovask.anast:ost.	8r717.2	Vedenie mimotelov.obehu krvi v stred.hypotermii(26-32°C)
5t889.0↔	Tx.iného transpl.sv,šf.a fasc.mikrovask.anast:hlava,krk	8r717.3	Vedenie mimotelov.obehu krvi v hlb.hypotermii(20-26°C)
5t889.1↔	Tx.iného transpl.sv,šf.a fasc.mikrovask.anast:rameno,axila	8r717.4	Ved.mimotelov.obehu krvi v hlbokkej hypotermii(<20°C)
5t889.2↔	Tx.iného transpl.sv,šf.a fasc.mikrovask.anast:ram,lakeť	8r717.x	Vedenie mimotelov.obehu krvi ,ostat.
5t889.3↔	Tx.iného transpl.sv,šf.a fasc.mikrovask.anast:predl.	8r8q6.0	Perk. fen. aort. dis.

## Výkon L33-2

5a215.91	Impl.neurost.pre hlb.mozg.stim.s impl.neurost.el:nedobjj.sy	5d306.2x↔	Vnútroušná (kochleárna) implantácia, ostatné
5a215.92	Impl.neurost.pre hlb.mozg.stim.s impl.neurost.el: dobijateľ.sy	5k500.01	Miniinv.imp.samoexp.náhrady aortál.chlopne,endovaskulár.
5a215.a1	Vým.n-stim.pre hlb.mzg.stim.s/bez vým.n-stimul.el:nedobjj.sy	5k500.02	Miniinv.impl.balón-expand.náhrady aort.chlopne,endovask.
5a215.a2	Vým.n-stim.pre hlb.mzg.stim.s/bez vým.n-stimul.el:dobjjat.sy	5k500.03	Miniinv.impl.mech.-expand.náhrady aort.chlopne,endovask.
5d306.20↔	Vnútrouš.(kochl.)impl.primárna cez zad.tympanotómiu	5k500.0x	Miniinv.implant.inej náhrady aortálnej chlopne,endovask.
5d306.21↔	Vnútrouš.(kochl.)impl.v radik.dut.so slepým uzáv.zvukovodu	5k500.11	Miniinv.impl.samoexpand.náhr.aortál.chlopne,transapikál.

5k500.12	Miniinv.impl.balón-expand.náhr.aort.chlopne,transapikál.	8r8q1.1	PTI stentgr. do tor-ab. ao. bran.
5k500.13	Miniinv.impl.mech.-expan.náhr. aort.chlopne,transapikál.	8r8q1.2	PTI stentgr. do tor-ab. ao. 1 fen.
5k500.1x	Miniinv.impl.inej náhr.aort.chlopne,transapikálne	8r8q1.3	PTI stentgr. do tor-ab. ao. 2 fen.
5k501.0	Miniinv.impl. náhrady pulmonálnej chlop.,endovaskulár.	8r8q1.4	PTI stentgr. do tor-ab. ao. 3 fen.
5k502.0	Miniinvazív.liečba mitrálnej insufic.pom.svorky, perkut.	8r8q1.5	PTI stentgr. do tor-ab. ao. 4 a viac fen.
5k503.0	Miniinv.impl. náhrady mitrálnej chlopne,endovaskulárne	8r8q1.6	PTI stentgr. do tor-ab. ao. Chim. tech.
5t581.g	Implantácia totálnej kostnej náhrady femuru	8r8q1.7	PTI stentgr. do tor-ab. ao. Chim. tech. 2 a viac
5t584.g	Výmena totálnej kostnej náhrady femuru	8r8q1.8	PTI stentgr. do tor-ab. ao., iné
8r8q0.0	PTI stentgr. do tor. ao.	8r8q3.0	PTI stentgr. do ab. ao.
8r8q0.1	PTI stentgr. do tor. ao. bran.	8r8q3.1	PTI stentgr. do ab. ao. bran.
8r8q0.2	PTI stentgr. do tor. ao. 1 fen.	8r8q3.2	PTI stentgr. do ab. ao. 1 fen.
8r8q0.3	PTI stentgr. do tor. ao. 2 fen.	8r8q3.3	PTI stentgr. do ab. ao. 2 fen.
8r8q0.4	PTI stentgr. do tor. ao. 3 a viac fen.	8r8q3.4	PTI stentgr. do ab. ao. 3 fen.
8r8q0.5	PTI stentgr. do tor. ao. Chim. tech.	8r8q3.5	PTI stentgr. do ab. ao. 4 a viac fen.
8r8q0.6	PTI stentgr. do tor. ao. Chim. tech. 2 a viac	8r8q3.6	PTI stentgr. do ab. ao. Chim. tech.
8r8q0.7	PTI stentgr. do tor. ao., iné	8r8q3.7	PTI stentgr. do ab. ao. Chim. tech. 2 a viac
8r8q1.0	PTI stentgr. do tor-ab. ao.	8r8q3.8	PTI stentgr. do ab. ao., iné

**ADRG L36 Komplexná intenzívna ZS > 552 bodov pri ochoreniach a poruchách mo ových orgánov**

Komplexná intenzívna ZS &gt; 552 bodov

**DRG L36Z Komplexná intenzívna ZS > 552 bodov pri ochoreniach a poruchách mo ových orgánov****ADRG L37 Multiviscerálny výkon pri ochoreniach a poruchách mo ových orgánov**

Multiviscerálny výkon

**DRG L37Z Multiviscerálny výkon pri ochoreniach a poruchách mo ových orgánov****ADRG L38 Komplikujúca konýtélcia s ur itým opera ným výkonom pri ochoreniach a poruchách mo ových orgánov**

Komplikujúce konztelácie MDC 11 a (definícia DRG (L02A) alebo definícia DRG (L03Z) alebo definícia DRG (L04A) alebo definícia DRG (L04B) alebo definícia DRG (L09A) alebo definícia DRG (L09B) alebo definícia DRG (L10Z) alebo definícia DRG (L13A) alebo definícia DRG (L18A) alebo definícia DRG (L37Z))

**DRG L38Z Komplikujúca konýtélcia s ur itým opera ným výkonom pri ochoreniach a poruchách mo ových orgánov****ADRG L40 Diagnostická ureteroskopia**

Výk. v tabu ke L40-1

**DRG L40J Diagnostická ureteroskopia, v JZS**

Výk. v tabu ke L40-2 a Indikácie JZS Urológia B a Vekové ohrani enie JZS

**DRG L40Z Diagnostická ureteroskopia****Výkon L40-1**

14o04‡	Diagnostická ureterorenoskopia	5o162.6‡↔	Excízia chor.tkaniva obličky:ureterorenosk.
14o11.2‡↔	Diagnostická ureterorenoskopia, stómický prístup	5o240.6‡↔	Inc.močov.pri transuretr.a antegr.dil.močovod:ureterorenosk
5o134.2‡	Punkcia cysty na obličky bez odstr.alebo s odstr.konkrem.	5o25x.a‡↔	Iná ureterot,antegr,transuretr.OP pre ureterolit:antegr
5o15a‡↔	Nefrolitotómia	5o25x.r‡↔	Iná ureterot,antegr,transuretr.OP pre ureterolit:retrogr
5o15b‡↔	Pyelonefrolitotómia	5o410‡	Uretrolitotómia

**Výkon L40-2**

5o162.6†↔ Excízia chor.tkaniva obličky:ureterorenosk.

5o240.6†↔ Inc.močov.pri transuretr.a antegr.dil.močovod:ureterorenosk

**ADRG L42****Extrakorporálna litotripsia pri močových kameňoch**

HDg v tabu ke L42-1 a výk. v tabu ke L11-2

**DRG L42A****Extrakorporálna litotripsia pri močových kameňoch s auxiliárnymi opatreniami alebo pri para-/tetrapléгии**

Výk. v tabu ke L42-2 alebo VDg v tabu ke L18-1

**DRG L42B****Extrakorporálna litotripsia (ESWL) pri močových kameňoch bez auxiliárných opatrení okrem para-/tetrapléгии****Hlavná diagnóza L42-1**

N13.0	Hydronefróza s obštrukciou pyeloureterového prechodu	N20.2	Konkrement obličky s konkrementom močovodu
N13.1	Hydronefróza so striktúrou močovodu, n.i.	N20.9	Močový konkrement, bližšie neurčený
N13.2	Hydronefróza pri obštrukcii kameňom obličky a močovodu	N21.0	Konkrement močového mechúra
N13.3	Iná a bližšie neurčená hydronefróza	N21.1	Konkrement močovej rúry
N13.4	Hydroureter	N21.8	Konkrement inej dolnej časti močovej sústavy
N13.5	Zalomenie a striktúra močovodu bez hydronefrózy	N21.9	Konkrement dolnej časti močovej sústavy, b.n.
N20.0	Konkrement obličky	N23	Obličková kolika, bližšie neurčená
N20.1	Konkrement močovodu		

**Vedľajšia diagnóza L18-1**

Pozri stranu 391.

**Výkon L11-2**

Pozri stranu 389.

**Výkon L42-2**

12o10†↔	Perkutánná (ihlová) biopsia obličky	8d132†	Zavedenie močového katétra cez stómiu
12o20.0†↔	Perkutánná biopsia obličky s použ.zobraz.metód	8d133†	Výmena močového katétra cez stómiu
14o01†	Diagnostická ureteroskopia	8d134†	Vybratie močového katétra cez stómiu
14o02†	Diagnostická uretroscystoskopia	8d135†	Zavedenie ureterálneho katétra
14o12.0†	Diagnos.uretroscys.po augmen.močov.mechúra bez umelého zvier.	8d136†	Výmena ureterálneho katétra
14o12.1†	Diagnos.uretroscys.po augmen.močov.mechúra s umelým zvier.	8d137†	Vybratie ureterálneho katétra
31317.2†	Endosonografia mužských pohlav.orgánov,transuretrálne	8d138†	Intraoperačná výmena ureterálneho katétra
5o131.0†↔	Nefrostómia punkčná	8d142†	Dilatácia močovej rúry
5o131.2†↔	Nefrostómia:perkut.	8d143†	Sondáž močovej rúry transvezikálne
5o131.3†↔	Nefrostómia transpl.obličky perkutánná	8d147†	Výmena epicystostomickej cievky
8d130†	Výmena nefrostomického katétra	8f304.0†↔	Perkut.terapeutická punkcia a aspirácia parenchýmu obličky
8d131†	Vybratie nefrostomického katétra	8f304.1†↔	Perkután.terapeut.punkcia a aspirácia obličkovej panvičky

**ADRG L44****Komplexná v asná rehabilitácia geriatrická ZS pri ochoreniach a poruchách močových orgánov**

Komplexná v asná rehabilitácia geriatrická ZS

**DRG L44Z****Komplexná v asná rehabilitácia geriatrická ZS pri ochoreniach a poruchách močových orgánov**

**ADRG L46 Nefrostómia v JZS**

Min. 1 výk. v tabu ke L46-1 a Indikácie JZS Urológia A a Vekové ohraničenie JZS

**DRG L46J Nefrostómia v JZS****Výkon L46-1**

12o20.1‡	Perkutánná biopsia prostaty s použ.zobraz.metód	5o131.0‡↔	Nefrostómia punkčná
12p10.1‡	Perkutánná (ihlová) biopsia prostaty	5o131.2‡↔	Nefrostómia:perkut.
12p30.01‡	Ihl.biopsia prostaty transrektál.,menej ako 20 vzoriek	5o131.3‡↔	Nefrostómia transpl.obličky perkutánná
12p30.02‡	Ihl.biopsia prostaty transrektál., 20 a viac vzoriek	8d130‡	Výmena nefrostomického katétra
19901‡	Klinické vyšetrenie v celkovej anestézii	8d131‡	Vybratie nefrostomického katétra

**ADRG L60 Insuficiencia obličiek, viac ako jeden ošetrovací deň**

HDg v tabu ke L60-1 a Ozetrovacía doba &gt; 1 d.

**DRG L60A Insuficiencia obličiek, viac ako 1 ošetr. deň, s dialýzou a v. ačkými CC alebo s dialýzou, s akút. zlyháváním obličiek alebo s dialýzou, akút. zlyháváním obličiek alebo s v. ačkými CC, alebo s kalcifylaxiou, s dialýzou alebo v. ačkými CC, vek < 16 r.**

HDg v tabu ke L02-2 a Dialýza a PCCL &gt; 3 alebo (Dialýza a (HDg v tabu ke L02-2 alebo PCCL &gt; 3) alebo diagnóza v tabu ke L09-1 a (Dialýza alebo PCCL &gt; 3)) a Vek &lt; 16 r.

**DRG L60B Insuficiencia obličiek, viac ako jeden ošetrovací deň, s dialýzou, s akútnym zlyháváním obličiek alebo s ve mi ačkými CC, alebo s kalcifylaxiou, s dialýzou alebo ve mi ačkými CC, vek > 15 rokov**

Dialýza a (HDg v tabu ke L02-2 alebo PCCL &gt; 3) alebo diagnóza v tabu ke L09-1 a (Dialýza alebo PCCL &gt; 3)

**DRG L60C Insuficiencia obličiek, viac ako jeden ošetrovací deň, s dialýzou, alebo s ve mi ačkými CC, bez kalcifylaxie**

Dialýza alebo PCCL &gt; 3

**DRG L60D Insuficiencia obličiek, viac ako jeden ošetrovací deň, bez dialýzy, bez ve mi ačkých CC****Hlavná diagnóza L60-1**

I12.00	Hypertenzná chor.oblič.s obličk.zlyh.bez prej.hypert.krízy	N18.3	Chronická choroba obličiek,3.štádium
I12.01	Hypertenzná chor.oblič.s obličk.zlyh.s prej.hypert.krízy	N18.4	Chronická choroba obličiek,4.štádium
I13.10	Hypert.chor.srd.a oblič.s obličk.zlyh.,bez.hypert.kríz.	N18.5	Chronická choroba obličiek,5.štádium
I13.11	Hypert.chor.srd.a oblič.s obličk.zlyh.,s hypert.kríz.	N18.80	Jednostranná chronická porucha funkcie obličky
N17.0	Akútne zlyhanie obličiek s tubulovou nekrózou	N18.89	Iná chronická choroba obličiek,štádium,b.n.
N17.1	Akútne zlyhanie obličiek s akútnou kortikálnou nekrózou	N18.9	Chronická choroba obličiek,blížšie neurčená
N17.2	Akútne zlyhanie obličiek s dreňovou nekrózou	N19	Zlyhanie obličiek,blížšie neurčené
N17.8	Iné akútne zlyhanie obličiek	N99.0	Poškodenie obličiek po lekárskom výkone
N17.9	Akútne zlyhanie obličiek,blížšie neurčené	R34	Anúria a oligúria
N18.1	Chronická choroba obličiek,1.štádium	T79.5	Úrazová anúria
N18.2	Chronická choroba obličiek,2.štádium	Z49.0	Starostlivosť počas prípravy na dialýzu

**Hlavná diagnóza L02-2**

Pozri stranu 356.

**Diagnóza L09-1**

Pozri stranu 372.

**ADRG L61 Hospitalizácia pre dialýzu**

HDg v tabu ke L61-1

**DRG L61Z Hospitalizácia pre dialýzu****Hlavná diagnóza L61-1**

Z49.1 Mimotelová dialýza

**ADRG L62 Nádory močových orgánov**

Min. 1 HDg v tabu ke L62-1

**DRG L62A Nádory močových orgánov s významnými CC**

PCCL &gt; 3

**DRG L62B Nádory močových orgánov bez významných CC****Diagnóza L62-1**

C64	Zhubný nádor obličky okrem obličkovej panvičky	C79.1	Sekundárny zhubný nádor moč. mechúra a i. a b. neurč. moč. org.
C65	Zhubný nádor obličkovej panvičky	D09.0	Karcinóm in situ močového mechúra
C66	Zhubný nádor močovodu	D09.1	Karcinóm in situ iných a bliž. neurč. močových org.
C67.0	Zhubný nádor trigonum močového mechúra	D30.0	Nezhubný nádor obličky
C67.1	Zhubný nádor klenby močového mechúra	D30.1	Nezhubný nádor obličkovej panvičky
C67.2	Zhubný nádor bočnej steny močového mechúra	D30.2	Nezhubný nádor močovodu
C67.3	Zhubný nádor prednej steny močového mechúra	D30.3	Nezhubný nádor močového mechúra
C67.4	Zhubný nádor zadnej steny močového mechúra	D30.4	Nezhubný nádor močovej rúry
C67.5	Zhubný nádor krčka močového mechúra	D30.7	Nezhubný nádor iných močových orgánov
C67.6	Zhubný nádor ústia močovodu	D30.9	Nezhubný nádor močového orgánu, bližšie neurčeného
C67.7	Zhubný nádor urachu	D41.0	Nádor s neurčitým/nezným. správaním: oblička
C67.8	Zhubný nádor močového mechúra, presah. viac. obl.	D41.1	Nádor s neurčitým/nezným. správaním: obličková panvička
C67.9	Zhubný nádor močového mechúra, bližšie neurčený	D41.2	Nádor s neurčitým/nezným. správaním: močovod
C68.0	Zhubný nádor močovej rúry	D41.3	Nádor s neurčitým/nezným. správaním: močová rúra
C68.1	Zhubný nádor parauretrálnej žľazy	D41.4	Nádor s neurčitým/nezným. správaním: močový mechúr
C68.8	Zhubný nádor močových orgánov presah. viac. obl.	D41.7	Nádor s neurčitým/nezným. správaním: i. moč. org.
C68.9	Zhubný nádor bližšie neurčených močových orgánov	D41.9	Nádor s neurčitým/nezným. správaním: bliž. neurč. moč. org.
C79.0	Sekundárny zhubný nádor obličky a obličkovej panvičky	N30.4	Postradiačná cystitída

**ADRG L63 Infekcie močových orgánov**

HDg v tabu ke L63-1

**DRG L63A Infekcie močových orgánov s významnými CC, s komplexnou liečbou pri multirezistentných patogénoch**

PCCL &gt; 3 a výk. v tabu ke L63-2

**DRG L63B Infekcie močových orgánov s významnými CC, bez komplexnej liečby pri multirezistentných patogénoch, vek < 6 rokov**

PCCL &gt; 3 a Vek &lt; 6 r.

**DRG L63C Infekcie močových orgánov s významnými CC, bez komplexnej liečby pri multirezistentných patogénoch, vek > 5 rokov**

PCCL &gt; 3

**DRG L63D Infekcie močových orgánov bez významných CC, vek < 3 roky**

Vek &lt; 3 r.

**DRG L63E Infekcie močových orgánov bez veľmi závažných CC, vek > 2 roky a vek < 6 rokov**

Vek &lt; 6 r.

**DRG L63F Infekcie močových orgánov bez veľmi závažných CC, vek > 5 rokov****Hlavná diagnóza L63-1**

A18.1	Tuberkulóza močovopohlavnej sústavy	N15.11	Perinefritický absces
A98.5	Hemoragická horúčka s renálnym syndrómom	N30.0	Akútna cystitída
B65.0	Schistosomóza zapríčinená Schistosoma haematobium	N30.2	Iná chronická cystitída
N10	Akútna tubulointerstiálna nefritída	N30.3	Trigonitída
N11.1	Chronická obštrukčná pyelonefritída	N30.8	Iná cystitída
N11.8	Iná chronická tubulointerstiálna nefritída	N30.9	Cystitída, bližšie neurčená
N11.9	Chronická tubulointerstiálna nefritída, b.n.	N34.0	Absces močovej rúry
N12	Tubulointerstiálna nefritída, n.ako akút.,/chron.	N34.1	Zápal močovej rúry, bližšie neurčený
N13.6	Pyonefros	N34.2	Iný zápal močovej rúry
N13.8	Iná obštrukčná a refluxová uropatia	N34.3	Uretrový syndróm, bližšie neurčený
N15.10	Absces obličky	N39.0	Infekcia močovej sústavy, miesto bližšie neurčené

**Výkon L63-2**

8v1a2.1‡	Kompl.th osidl/inf.multir.pôvod, na špeciál.izol.j:najm.7-13 dní	8v1a3.2‡	Kompl.th osidl/inf.multirez.pôvod, mimo izol.j:najm.14-20 dní
8v1a2.2‡	Kompl.th osidl/inf.multirezist.pôvod, mimo izol.j:najm.7-13 dní	8v1a4.1‡	Kompl.th osidl/inf.multirez.pôvod, na špec.izolač.j:najm.21dní
8v1a3.1‡	Kompl.th osidl/inf.multirezis.pôvod, na špec.izol.j:naj.14-20 dní	8v1a4.2‡	Kompl.th osidl/inf.multirezis.pôvod, mimo izolač.j:najm.21 dní

**ADRG L64 Močové kamene a obštrukcie močových ciest alebo striktúra uretry, iné ako aj stredne závažné ochorenia močových orgánov, viac ako jeden ošetrovací deň alebo závažnosti a symptómy močových orgánov alebo uretrocystoskopia**

Min. 1 HDg v tabu ke L64-1 alebo HDg v tabu ke L64-2 alebo HDg v tabu ke L64-3 a Ozetrovacía doba &gt; 1 d. alebo HDg v tabu ke L64-4 alebo výk. v tabu ke L64-5 alebo výk. v tabu ke L64-6 a Vekové ohranienie JZS

**DRG L64A Močové kamene a obštrukcie močových ciest s veľmi závažnými a závažnými CC alebo, striktúra uretry, iné ako aj stredne závažné ochorenia močových orgánov, viac ako jeden ošetrovací deň alebo závažnosti a symptómy močových orgánov alebo uretrocystoskopie**

HDg v tabu ke L64-2 alebo HDg v tabu ke L64-3 a Ozetrovacía doba &gt; 1 d. alebo HDg v tabu ke L64-4 alebo výk. v tabu ke L64-5 alebo PCCL &gt; 2

**DRG L64B Močové kamene a obštrukcia močových ciest bez veľmi závažných alebo závažných CC****DRG L64J Močové kamene a obštrukcia močových ciest, s vybranými finančne náročnými výkonmi v JZS**

(Min. 1 výk. v tabu ke L64-7 a Indikácie JZS Urológia A alebo min. 1 výk. v tabu ke L64-8 a Vekové ohranienie JZS a Indikácie JZS Urológia B alebo min. 1 výk. v tabu ke L64-9 a Vekové ohranienie JZS alebo min. 1 výk. v tabu ke L64-7) a výk. v tabu ke L64-10

**DRG L64Q Močové kamene a obštrukcia močových ciest, s vybranými výkonmi v JZS**

(Min. 1 výk. v tabu ke L64-7 a Indikácie JZS Urológia A alebo min. 1 výk. v tabu ke L64-8 a Vekové ohranienie JZS a Indikácie JZS Urológia B alebo min. 1 výk. v tabu ke L64-9 a Vekové ohranienie JZS alebo min. 1 výk. v tabu ke L64-7) a výk. v tabu ke L64-11

**DRG L64R Močové kamene a obštrukcia močových ciest, bez vybraných výkonov v JZS**

Min. 1 výk. v tabu ke L64-7 a Indikácie JZS Urológia A alebo min. 1 výk. v tabu ke L64-8 a Vekové ohranienie JZS a Indikácie JZS Urológia B alebo min. 1 výk. v tabu ke L64-9 a Vekové ohranienie JZS alebo min. 1 výk. v tabu ke L64-7

**Diagnóza L64-1**

N13.0	Hydronefróza s obštrukciou pyeloureterového prechodu	N13.2	Hydronefróza pri obštrukcii kameňom obličky a močovodu
N13.1	Hydronefróza so striktúrou močovodu, n.i.	N13.3	Iná a bližšie neurčená hydronefróza

N13.4	Hydroureter	N21.0	Konkrement močového mechúra
N13.5	Zalomenie a striktúra močovodu bez hydronefrózy	N21.1	Konkrement močovej rúry
N20.0	Konkrement obličky	N21.8	Konkrement inej dolnej časti močovej sústavy
N20.1	Konkrement močovodu	N21.9	Konkrement dolnej časti močovej sústavy, b.n.
N20.2	Konkrement obličky s konkrementom močovodu	N23	Obličková kolika, bližšie neurčená
N20.9	Močový konkrement, bližšie neurčený	N30.1	Intersticiálna cystitída (chronická)

### Hlavná diagnóza L64-2

N35.0	Pouřazová striktúra uretry	N35.9	Striktúra uretry, bližšie neurčená
N35.1	Poinfekčná striktúra uretry, nezatriedená inde	N99.1	Striktúra uretry po lekárskom výkone
N35.8	Iná striktúra uretry		

### Hlavná diagnóza L64-3

N13.7	Uropatia pri vezikoureterovom refluxe	Q62.7	Vrodený veziko-uretero-renálny reflux
N13.9	Obštrukčná a refluxová uropatia, bližšie neurčená	Q62.8	Iná vrodenná chyba močovodu
N26	Scvrknutá oblička, bližšie neurčená	Q63.0	Prídavná [akcesórna] oblička
N39.1	Pretrvávajúca proteinúria, bližšie neurčená	Q63.1	Lalokovitá, spojená a podkovovitá oblička
N39.2	Ortostatická proteinúria, bližšie neurčená	Q63.2	Ektopická oblička
N39.81	Synd.panv.bolestí a hematúrie	Q63.3	Hyperplastická a obrovská oblička
N39.88	Iné choroby močovej sústavy, bližšie určené	Q63.8	Iná vrodenná chyba obličiek, bližšie určená
N39.9	Choroba močovej sústavy, bližšie neurčená	Q63.9	Vrodená chyba obličky, bližšie neurčená
Q60.0	Jednostranná agenéza obličky	S37.00	Poranenie obličky, bližšie neurčené
Q60.2	Agenéza obličky, bližšie neurčená	S37.01	Pomliaždenie a hematóm obličky
Q60.3	Jednostranná hypoplázia obličky	S37.30	Poranenie močovej rúry, bližšie neurčené
Q60.5	Hypoplázia obličky, bližšie neurčená	S37.31	Poranenie močovej rúry, pars membranacea
Q60.6	Potterovej syndróm	S37.32	Poranenie močovej rúry, pars spongiosa
Q62.0	Vrodená hydronefróza	T83.0	Mechanická komplik.zapríč.moč.katétrom
Q62.1	Atrézia a vrodenná stenóza močovodu	T83.1	Mechanická komplik.zapríč.i.moč.pomóc.a impl.
Q62.2	Vrodený megaureter	T83.2	Mechanická komplik.zapríč.transpl.moč.org.
Q62.3	Iná obštrukčná chyba obličkovej panvičky a močovodu	T83.4	Mechanická komplik.zapríč.i.prot.,impl.a transpl.v pohl.súst.
Q62.4	Agenéza močovodu	T83.6	Infekcia a zápal.reak.zapríč.proté.impl.a transpl.v pohl.súst
Q62.5	Zdvojenie močovodu	T83.8	Iná kompl.zapríč.proté.impl.a transpl.v moč-pohl.súst.
Q62.6	Malpozícia močovodu	T83.9	Bliž.neu.kompl.zapríč.proté.,impl.a transp.v moč-pohl.súst.

### Hlavná diagnóza L64-4

N02.0	Recid.a pretrv.hematúria: malé abn.glomerulov	R32	Inkontinencia moču, bližšie neurčená
N02.1	Recid.a pretrv.hematúria: fok.a segm.lézie glomerulov	R33	Retencia moču
N02.2	Recid.a pretrv.hematúria: dif.membránová glomerulonefrit.	R35	Polyúria
N02.3	Recid.a pretrv.hematúria: dif.mezangioprolif glomerulonefrit.	R36	Výtok z uretry
N02.4	Recid.a pretrv.hematúria: dif.endokap.prolif glomerulonefrit.	R39.0	Extravazácia moču
N02.5	Recid.a pretrv.hematúria: dif.mezangiokap glomerulonefrit.	R39.1	Iné poruchy močenia
N02.6	Recid.a pretrv.hematúria: chor.denzných depozitov	R39.2	Extrarenálna urémia
N02.7	Recid.a pretrv.hematúria: dif.glomerulonefrit.s výrastkami	R39.8	Iný a bliž.neurč.subj.a obj.príznak poruchy moč.súst.
N02.8	Recid.a pretrv.hematúria: iné morfol.zmeny	R80	Izolovaná proteinúria
N02.9	Recid.a pretrv.hematúria: morfol.zmena, bliž.neurč.	R82.0	Chylúria
N39.3	Stresová inkontinencia moču	R82.3	Hemoglobínúria
N39.40	Reflexná inkontinencia moču	R82.5	Zvýšená koncentrácia liekov, liečiv a biol.aktív.látok v moči
N39.41	Inkontinencia moču z pretekania	R82.7	Abnormál.nález pri mikrobiolog.vyš.moču
N39.42	Nutkavá inkontinencia moču	R82.8	Abnormál.nález pri cytolog.a histol.vyš.moču
N39.43	Extraretrálna inkontinencia moču	R82.9	Iné a bližšie neurčené abnormálne nálezy v moči
N39.48	Iná inkontinencia moču, bližšie určená	R93.4	Abnorm.nález pri dg.zobrazení močových orgánov
R30.0	Dyzúria	R94.4	Abnormálne výsledky funkčných vyšetrení obličiek
R30.1	Bolestivé nutkanie na močenie [tenesmus vesicae]	R94.8	Abnormálne výsledky funkčných vyš.iných orgánov a sústav
R30.9	Bolestivé močenie, bližšie neurčené	U99.01	Inkontinencia moču, 2. stupeň
R31	Hematúria, bližšie neurčená		

### Výkon L64-5

14o02‡	Diagnostická uretrocystoskopia	5o242.r†↔	Sondáž močovodu, transuretrálne: retrográdne
14o11.0‡	Diagnostická uretroskopia, stómický prístup	5o243.a2‡	Zaved.i.trvalého kov.stentu do močovod, transuretr. antegrádne
14o11.1‡	Diagnostická uretrocystoskopia, stómický prístup	↔	
14o12.0‡	Diagnos.uretocys.po augmen.močov.mechúra bez umelého zvier.	5o243.r2†↔	Zaved.i.trvalého stentu do močovod, transuretr. retrogr.
14o30.2‡	Cystoskopia	5o244.a†↔	Balónková dilatácia močovodu: antegrádne
31317.2‡	Endosonografia mužských pohlav.orgánov, transuretrálne	5o244.r†↔	Balónková dilatácia močovodu: retrográdne
5o241‡↔	Balónková dilatácia močovodu, transuretrálne	5o245.a†↔	Sondáž močovodu, perkután-transrenálne: antegrádne
5o242.a†↔	Sondáž močovodu, transuretrálne: antegrádne	5o245.r†↔	Sondáž močovodu, perkután-transrenálne: retrográdne

5o246.a†↔	Zav.i.trval.kov.stentu do močovod,perkután-transren.antegr.↔	8d132†	Zavedenie močového katétra cez stómiu
5o246.r2†↔	Zav.i.trval.stentu do močovodu,perkután-transren.retrogr.	8d133†	Výmena močového katétra cez stómiu
5o247.a†↔	Odstránenie stentu z močovodu:antegrádne	8d134†	Vybratie močového katétra cez stómiu
5o247.r†↔	Odstránenie stentu z močovodu:retrográdne	8d135†	Zavedenie ureterálneho katétra
5o24x.a†↔	Iná dilatácia močovodu:antegrádne	8d136†	Výmena ureterálneho katétra
5o24x.r†↔	Iná dilatácia močovodu:retrográdne	8d137†	Vybratie ureterálneho katétra
5o272.t†↔	Balónková dilatácia ústia močovodu:transuretr.	8d138†	Intraoperačná výmena ureterálneho katétra
5o273.t†↔	Sondáž ústia močovodu:transuretr.	8d142†	Dilatácia močovej rúry
5o27x†↔	Inc.res.a i.výk.pre rozšírenie ústia močovodu:ostatné	Ko247†	Odstránenie stentu z močovodu, retrográdne
5o450†	Balónková dilatácia striktúry moč.rúry		

**Výkon L64-6**

14o01†	Diagnostická ureteroskopia	14o30.1†↔	Ureterorenoskopia
--------	----------------------------	-----------	-------------------

**Výkon L64-7**

14o02†	Diagnostická ureterocystoskopia	14o11.1†	Diagnostická ureterocystoskopia, stómický prístup
14o11.0†	Diagnostická ureteroskopia, stómický prístup		

**Výkon L64-8**

5o244.a†↔	Balónková dilatácia močovodu:antegrádne	5o27x†↔	Inc.res.a i.výk.pre rozšírenie ústia močovodu:ostatné
5o244.r†↔	Balónková dilatácia močovodu:retrográdne	5o450†	Balónková dilatácia striktúry moč.rúry
5o247.r†↔	Odstránenie stentu z močovodu:retrográdne	8d142†	Dilatácia močovej rúry
5o272.t†↔	Balónková dilatácia ústia močovodu:transuretr.	Ko247†	Odstránenie stentu z močovodu, retrográdne

**Výkon L64-9**

14o01†	Diagnostická ureteroskopia	5o245.a†↔	Sondáž močovodu, perkután-transrenálne:antegrádne
14o30.1†↔	Ureterorenoskopia	5o245.r†↔	Sondáž močovodu, perkután-transrenálne:retrográdne
14o30.2†	Cystoskopia	5o247.a†↔	Odstránenie stentu z močovodu:antegrádne
5o241†↔	Balónková dilatácia močovodu, transuretrálne	5o24x.a†↔	Iná dilatácia močovodu:antegrádne
5o242.a†↔	Sondáž močovodu, transuretrálne:antegrádne	5o24x.r†↔	Iná dilatácia močovodu:retrográdne
5o242.r†↔	Sondáž močovodu, transuretrálne:retrográdne	5o273.t†↔	Sondáž ústia močovodu:transuretr.

**Výkon L64-10**

5o242.a†↔	Sondáž močovodu, transuretrálne:antegrádne	5o247.a†↔	Odstránenie stentu z močovodu:antegrádne
5o242.r†↔	Sondáž močovodu, transuretrálne:retrográdne	5o247.r†↔	Odstránenie stentu z močovodu:retrográdne
5o245.a†↔	Sondáž močovodu, perkután-transrenálne:antegrádne	5o273.t†↔	Sondáž ústia močovodu:transuretr.
5o245.r†↔	Sondáž močovodu, perkután-transrenálne:retrográdne	Ko247†	Odstránenie stentu z močovodu, retrográdne

**Výkon L64-11**

14o01†	Diagnostická ureteroskopia	14o11.1†	Diagnostická ureterocystoskopia, stómický prístup
14o02†	Diagnostická ureterocystoskopia	14o30.1†↔	Ureterorenoskopia
14o11.0†	Diagnostická ureteroskopia, stómický prístup	14o30.2†	Cystoskopia

**ADRG L68 Iné stredne ťžké ochorenia močových ciest**

HDg v tabu ke L68-1

**DRG L68A Iné stredne ťžké ochorenia močových ciest, vek < 6 rokov**

Vek &lt; 6 r.

**DRG L68B Iné stredne ťžké ochorenia močových ciest, vek > 5 rokov****Hlavná diagnóza L68-1**

E12.20	DM spojený s podvýž.:s obličk.kompl.,kompenz.	I72.2	Aneurizma a disekcia obličkovej tepny
E12.21	DM spojený s podvýž.:s obličk.kompl.,dekomp.	I82.3	Embólia a trombóza obličkovej žily
F45.34	Somatoformná autonómna dysfunk.moč.pohl.súst.	M10.30	Dna zapríč.poruch.funkcie oblič.na viac.m.
I12.90	Hypertenzná chor.oblič.bez obličk.zlyh.bez prej.hypert.krízy	M10.31	Dna zapríč.poruch.funkcie oblič.s postih.v obl.pleca
I12.91	Hypertenzná chor.oblič.bez obličk.zlyh.s prej.hypert.krízy	M10.32	Dna zapríč.poruch.funkcie oblič.s postih.nadlaktia



M10.33	Dna zaprič.poruch.funkcie oblič.s postih.predlak.	N14.2	Nefropatia zaprič.bliž.neurč.liečivom,liekom/biolog.látkou
M10.34	Dna zaprič.poruch.funkcie oblič.s postih.ruky	N14.3	Nefropatia zapričinená ťažkými kovmi
M10.35	Dna zaprič.poruch.funkcie oblič.s postih.panvy a stehna	N14.4	Toxická nefropatia,nezatriedená inde
M10.36	Dna zaprič.poruch.funkcie oblič.s postih.predkol.	N15.0	Balkánska nefropatia
M10.37	Dna zaprič.poruch.funkcie oblič.s postih.čl.a nohy	N15.8	Iná tubulointerstiálna chor.obličiek,b.u.
M10.38	Dna zaprič.poruch.funkcie oblič.s postih.na i.mieste	N15.9	ubulointerstiálna chor.obličiek,b.n.
M10.39	Dna zaprič.poruch.funkcie oblič.s postih.miesto bliž.neurč.	N25.0	Renálna osteodystrofia
N00.0	Akútny nefritický syndróm:malé abnormality glomerulov	N25.1	Nefrogénny diabetes insipidus
N00.1	Akútny nefritický synd.:fok.a segm.lézie glomerulov	N25.8	Iná choroba vyplývajúca z pošk.funkcie oblič.tubulov
N00.2	Akútny nefritický synd.:dif.membránová glomerulonefrit.	N25.9	Choroba vyplývajúca z pošk.funkcie oblič.tubulov,b.n.
N00.3	Akútny nefritický synd.:dif.mezangioprolif.glomerulonefrit.	N27.0	Malá oblička z neznámej príčiny,jednostranne
N00.4	Akútny nefritický synd.:dif.endokap.prolif.glomerulonefrit.	N27.1	Malá oblička z neznámej príčiny,obojstranne
N00.5	Akútny nefritický synd.:dif.mezangiokap.glomerulonefrit.	N27.9	Malá oblička z neznámej príčiny,bližšie neurčená
N00.6	Akútny nefritický synd.:chor.denzných depozitov	N28.1	Cysta obličky, získaná
N00.7	Akútny nefritický synd.:dif.glomerulonefrit.s výrastkami	N28.8	Iná choroba obličiek a močovodov,bližšie určená
N00.8	Akútny nefritický synd.:iné morfológické zmeny	N28.9	Choroba obličiek a močovodov,bližšie neurčená
N00.9	Akútny nefritický synd.:morfol.zmena,bliž.neurč.	N31.0	Dráždivý neurogénny močový mechúr,nezatr.i.
N01.0	Rýchlo progred.nefritický synd.:malé abn.glomerulov	N31.1	Reflexný neurogénny močový mechúr,nezatr.i.
N01.1	Rýchlo progred.nefrit.synd.:fok.a segm.lézie glomer.	N31.2	Atonický neurogénny močový mechúr,nezatr.i.
N01.2	Rýchlo progred.nefrit.synd.:dif.membránová glom.nefrit.	N31.80	Nervosvalový moč.mech.s niz.poddajnosťou,org.fixovaný
N01.3	Rýchlo progred.nefrit.synd.:dif.mezangioprolif glom.nefrit.	N31.81	Hypo- a akontraktilita svalov moč.mech.bez neurovej poruchy
N01.4	Rýchlo progred.nefrit.synd.:dif.endokap.prolif.glom.nefrit.	N31.82	Instabilný mechúr bez neurovej poruchy
N01.5	Rýchlo progred.nefrit.synd.:dif.mezangiokap.glomerulonefrit.	N31.88	Iná nervosvalová dysfunkcia močového mechúra
N01.6	Rýchlo progred.nefritický synd.:chor.denzných depozitov	N31.9	Nervosvalová dysfunkcia močového mechúra,b.n.
N01.7	Rýchlo progred.nefritický synd.:dif.glomerulonefrit.s výras.	N32.0	Obštrukcia krčka močového mechúra
N01.8	Rýchlo progred.nefritický synd.:i.morfol.zemny	N32.1	Vezikointestinálna fistula
N01.9	Rýchlo progred.nefritický synd.:morfol.zmena,b.n.	N32.2	Fistula močového mechúra,nezatriedená inde
N03.0	Chron.nefritický syndróm:malé abn.glomerulov	N32.3	Divertikul močového mechúra
N03.1	Chron.nefritický synd.:fok.a segm.lézie glomerulov	N32.4	Ruptúra močového mechúra,neurazová
N03.2	Chron.nefritický synd.:dif.membránová glomerulonefrit.	N32.80	Hyperaktívny močový mechúr
N03.3	Chron.nefritický synd.:dif.mezangioprolif.glomerulonefrit.	N32.89	Iná choroba močového mechúra,bližšie určená
N03.4	Chron.nefritický synd.:dif.endokap.prolif.glomerulonefrit.	N32.9	Choroba močového mechúra,bližšie neurčená
N03.5	Chron.nefritický synd.:dif.mezangiokap.glomerulonefrit.	N36.0	Fistula uretry
N03.6	Chron.nefritický synd.:chor.denzných depozitov	N36.1	Divertikul uretry
N03.7	Chron.nefritický synd.:dif.glomerulonefrit.s výrastkami	N36.2	Karunkul uretry
N03.8	Chron.nefritický synd.:i.morfol.zmeny	N36.3	Prolaps sliznice uretry
N03.9	Chron.nefritický synd.:morfol.zmena,bliž.neurč.	N36.8	Iné choroby uretry,bližšie určené
N05.0	Nefritický synd.bliž.neurč.malé abn.glomerulov	N36.9	Choroba uretry,bližšie neurčená
N05.1	Nefritický synd.bliž.neurč.fok.a segm.lézie glomerulov	N98.0	Infekcia spojená s umelým oplodením
N05.2	Nefritický synd.bliž.neurč.dif.membránová glomerulonefrit.	N99.5	Porucha funkcie vonkajšieho ústia močovej sústavy
N05.3	Nefritický synd.bliž.neurč.dif.mezangioprolif.glomerulonefrit.	N99.8	Iné choroby močovopohlav.sústavy po lekář.výkone
N05.4	Nefritický synd.bliž.neurč.dif.endokap.prolif.glomerulonefrit.	Q60.1	Obojstranná agenéza obličky
N05.5	Nefritický synd.bliž.neurč.dif.mezangiokap.glomerulonefrit.	Q60.4	Obojstranná hypoplázia obličky
N05.6	Nefritický synd.bliž.neurč.chor.denzných depozitov	Q61.0	Vrodená samostatná (solitárna) cysta obličky
N05.7	Nefritický synd.bliž.neurč.dif.glomerulonefrit.s výrastkami	Q61.1	Polycystické obličky,autozomálne recesívne
N05.8	Nefritický synd.bliž.neurč.i.morfol.zmeny.	Q61.2	Polycystické obličky,autozomálne dominantné
N05.9	Nefritický synd.bliž.neurč.morfol.zmena,bliž.neurč.	Q61.3	Polycystické obličky,bližšie neurčené
N06.0	Izolovaná proteinúria s morfol.zmenami.malé abn.glomerulov	Q61.4	Dysplázia obličiek
N06.1	Izolovaná proteinúria s morfol.zmen.fok.a segm.lézie glomer.	Q61.5	Medulárna cystická oblička
N06.2	Izol.proteinúria s morfol.zmen.difúz.membrán.glom.nefrit.	Q61.8	Iná cystická choroba obličiek
N06.3	Izol.protein.s morfol.zmen.dif.mezangioprolif.glom.nefrit.	Q61.9	Cystická choroba obličiek,bližšie neurčená
N06.4	Izol.protein.s morfol.zmen.dif.endokap.prolif.glom.nefrit.	Q64.1	Exstrofia močového mechúra
N06.5	Izol.proteinúria s morfol.zmen.dif.mezangiokap.glom.nefrit.	Q64.2	Vrodená zadná chlopňa močovej rúry
N06.6	Izol.proteinúria s morfol.zmen.chor.denzných depozitov	Q64.3	Iná atrézia a stenóza močovej rúry a krčka moč.mech.
N06.7	Izol.proteinúria s morfol.zmen.dif.glom.nefrit.s výrastkami	Q64.4	Chyba urachu[prvomočovodu]
N06.8	Izolovaná proteinúria s morfol.zmen.dif.glom.nefrit.s výras.	Q64.5	Vrodené chýbanie mechúra a močovej rúry
N06.9	Izolovaná proteinúria s morfol.zmen.morf.zmen.bliž.neurč.	Q64.6	Vrodený divertikul mechúra
N07.0	Hereditár.nefropatia,nezatr.i.malé abn.glomerulov	Q64.7	Iná vrodená chyba močového mechúra a močovej rúry
N07.1	Hereditár.nefropatia,nezatr.i.fokál.a segm.lézie glomerulov	Q64.8	Iná vrodená chyba močovej sústavy,bližšie určená
N07.2	Hereditár.nefropatia,nezatr.i.difúz.membránová glom.nefrit.	Q64.9	Vrodená chyba močovej sústavy,bližšie neurčená
N07.3	Hereditár.nefropatia,nezatr.i.difúz.mezangioprolif.glom.nefrit.	S36.83	Poranenie retroperitonea
N07.4	Hereditár.nefropatia,nezatr.i.dif.endokap.prolif.glom.nefrit.	S37.1	Poranenie močovodu
N07.5	Hereditár.nefropatia,nezatr.i.dif.mezangiokap.glom.nefrit.	S37.20	Poranenie močového mechúra,bližšie neurčené
N07.6	Hereditár.nefropatia,nezatr.i.chor.denzných depozitov	S37.21	Pomliaždenie močového mechúra
N07.7	Hereditár.nefropatia,nezatr.i.dif.glom.nefrit.s výrastkami	S37.22	Roztrhnutie močového mechúra
N07.8	Hereditár.nefropatia,nezatr.i.i.morfol.zmeny	S37.28	Iné poranenie močového mechúra
N07.9	Hereditár.nefropatia,nezatr.i.morfol.zmena,b.n.	S37.33	Poranenie močovej rúry,pars prostatica
N11.0	Chron.neobštrukčná pyelonefritída spojená s refluxom	S37.38	Poranenie močovej rúry,iná časť
N14.0	Nefropatia zapričinená analgetikami	T19.0	Cudzie teleso v močovej rúre
N14.1	Nefropatia zaprič.liečivom,liekom/biologickou látkou	T19.1	Cudzie teleso v močovom mechúre

T85.71	Inf.a zápal.reak.zapr.katétrom na peritoneálnu dialýzu	Z43.6	Ošetrovanie i.umelo vytvor.vyústení moč.súst.
Z43.5	Ošetrovanie cystostómie	Z46.6	Skúšanie a prispôsobovanie urologických pomôcok

**ADRG L69 Iné aýké ochorenia mo ových ciest, viac ako jeden oýetrovací de**

HDg v tabu ke L69-1 a Ozetrovacía doba &gt; 1 d.

**DRG L69A Iné aýké ochorenia mo ových ciest, viac ako jeden oýetrovací de , vek < 16 rokov**

Vek &lt; 16 r.

**DRG L69B Iné aýké ochorenia mo ových ciest, viac ako jeden oýetrovací de , vek > 15 rokov****Hlavná diagnóza L69-1**

E10.20	DM 1.typu:s obličk.kompl.,kompenz.	N04.5	Nefrotický synd.:dif.mezangiokap.glomerulonefrit.
E10.21	DM 1.typu:s obličk.kompl.,dekomp.	N04.6	Nefrotický syndróm: choroba denzných depozitov
E11.20	DM 2.typu:s obličk.kompl.,kompenz.	N04.7	Nefrotický synd.:dif.glomerulonefrit.s výrastkami
E11.21	DM 2.typu:s obličk.kompl.,dekomp.	N04.8	Nefrotický syndróm: iné morfológické zmeny
E13.20	Iný DM,bliž.ur.:s obličk.kompl.,kompez.	N04.9	Nefrotický synd.:morfol.zmena,bliž.neurč.
E13.21	Iný DM,bliž.ur.:s obličk.kompl.,dekomp.	N28.0	Ischémia a infarkt obličky
E14.20	DM,bliž.neu.:s obličk.kompl.,kompenz.	S37.02	Tržné poranenie obličky
E14.21	DM,bliž.neu.:s obličk.kompl.,dekomp.	S37.03	Kompletná ruptúra parenchýmu obličky
N04.0	Nefrotický syndróm:malé abnormality glomerulov	T83.5	Infekcia a zápal.reak.zaprič.proté.impl.a transpl.v moč.súst.
N04.1	Nefrotický synd.:fok.a segm.lézie glomerulov	T86.10	Akútne zhoršenie funkcie transplantovanej obličky
N04.2	Nefrotický synd.:dif.membránová glomerulonefrit.	T86.11	Chron.zhoršenie funkcie transpl.obličky
N04.3	Nefrotický synd.:dif.mezangioprolif.glomerulonefrit.	T86.12	Predĺžené prijatie funkcie transplantátu
N04.4	Nefrotický synd.:dif.endokap.prolif.glomerulonefrit.	T86.19	Iná a bliž.neurč.funkč.porucha zlyháv.odvrh.transpl.obličky

**ADRG L70 Ochorenia a poruchy mo ových orgánov, jeden oýetrovací de alebo insuficiencia obli iek jeden oýetrovací de bez dialýzy**

Ozetrovacía doba = 1 d.

**DRG L70A Ochorenia a poruchy mo ových orgánov, jeden oýetrovací de , vek < 6 rokov**

Vek &lt; 6 r. a HDg nie je v L60-1

**DRG L70B Ochorenia a poruchy mo ových orgánov, jeden oýetrovací de , vek > 5 rokov alebo insuficiencia obli iek, jeden oýetrovací de bez dialýzy****Hlavná diagnóza L60-1**

Pozri stranu 416.

**ADRG L71 Insuficiencia obli iek, jeden oýetrovací de s dialýzou**

HDg v tabu ke L60-1 a Ozetrovacía doba = 1 d. a Dialýza

**DRG L71Z Insuficiencia obli iek, jeden oýetrovací de s dialýzou****Hlavná diagnóza L60-1**

Pozri stranu 416.

**ADRG L72 Trombotické mikroangiopatie alebo hemolyticko-uremický syndróm**

HDg v tabu ke L72-1

**DRG L72Z Trombotické mikroangiopatie alebo hemolyticko-uremický syndróm****Hlavná diagnóza L72-1**

D59.3 Hemolyticko-uremický syndróm M31.1 Trombotická mikroangiopatia

**ADRG L73 Ochrvnutie mo ového mechúra, viac ako jeden oýetrovací de**

HDg v tabu ke L73-1 a Ozetrovacía doba &gt; 1 d.

**DRG L73Z Ochrvnutie mo ového mechúra, viac ako jeden oýetrovací de****Hlavná diagnóza L73-1**

G95.80 Obrna moč.mechúcha pri poškodení horného motoneurónu G95.81 Obrna moč mechúra pri poškodení dolného motoneurónu

**ADRG L74 Ur ité ochorenia a poruchy mo ových orgánov pri para-/tetrapléгии**

(Min. 1 HDg v tabu ke L74-1 alebo min. 1 HDg v tabu ke L64-1 alebo HDg v tabu ke L64-2 alebo HDg v tabu ke L64-3 a Ozetrovacía doba &gt; 1 d. alebo HDg v tabu ke L64-4 alebo výk. v tabu ke L64-5) a VDg v tabu ke L18-1

**DRG L74Z Ur ité ochorenia a poruchy mo ových orgánov pri para-/tetrapléгии****Diagnóza L74-1**

A18.1	Tuberkulóza močovopohlavnej sústavy	N01.4	Rýchlo progred.nefrit.synd.:dif.endokap.prolif.glom.nefrit.
A98.5	Hemoragická horúčka s renálnym syndrómom	N01.5	Rýchlo progred.nefrit.synd.:dif.mezangiokap.glomerulonefrit.
B65.0	Schistosomóza zapríčinená Schistosoma haematobium	N01.6	Rýchlo progred.nefritický synd.:chor.denzných depozitov
E12.20	DM spojený s podvýž.:s obličk.kompl.,kompenz.	N01.7	Rýchlo progred.nefritický synd.:dif.glomerulonefrit.s výras.
E12.21	DM spojený s podvýž.:s obličk.kompl.,dekomp.	N01.8	Rýchlo progred.nefritický synd.:i.morfol.zemny
F45.34	Somatoformná autonómna dysfunk.moč.pohl.súst.	N01.9	Rýchlo progred.nefritický synd.:morfol.zmena,b.n.
I12.90	Hypertenzná chor.oblič.bez obličk.zlyh.bez prej.hypert.krízy	N03.0	Chron.nefritický syndróm:malé abn.glomerulov
I12.91	Hypertenzná chor.oblič.bez obličk.zlyh.s prej.hypert.krízy	N03.1	Chron.nefritický synd.:fok.a segm.lézie glomerulov
I72.2	Aneurizma a disekcia obličkovej tepny	N03.2	Chron.nefritický synd.:dif.membránová glomerulonefrit.
I82.3	Embólia a trombóza obličkovej žily	N03.3	Chron.nefritický synd.:dif.mezangioprolif.glomerulonefrit.
M10.30	Dna zapríč.poruch.funkcie oblič.na viac.m.	N03.4	Chron.nefritický synd.:dif.endokap.prolif.glomerulonefrit.
M10.31	Dna zapríč.poruch.funkcie oblič.s postih.v obl.pleca	N03.5	Chron.nefritický synd.:dif.mezangiokap.glomerulonefrit.
M10.32	Dna zapríč.poruch.funkcie oblič.s postih.nadlaktia	N03.6	Chron.nefritický synd.:chor.denzných depozitov
M10.33	Dna zapríč.poruch.funkcie oblič.s postih.predlak.	N03.7	Chron.nefritický synd.:dif.glomerulonefrit.s výrastkami
M10.34	Dna zapríč.poruch.funkcie oblič.s postih.ruky	N03.8	Chron.nefritický synd.:i.morfol.zmeny
M10.35	Dna zapríč.poruch.funkcie oblič.s postih.panvy a stehna	N03.9	Chron.nefritický synd.:morfol.zmena,blíž.neurč.
M10.36	Dna zapríč.poruch.funkcie oblič.s postih.predkol.	N05.0	Nefritický synd.blíž.neurč.malé abn.glomerulov
M10.37	Dna zapríč.poruch.funkcie oblič.s postih.čl.a nohy	N05.1	Nefritický synd.blíž.neurč.fok.a segm.lézie glomerulov
M10.38	Dna zapríč.poruch.funkcie oblič.s postih.na i.mieste	N05.2	Nefritický synd.blíž.neurč.dif.membránová glomerulonefrit.
M10.39	Dna zapríč.poruch.funkcie oblič.s postih.miesto blíž.neurč.	N05.3	Nefritický synd.blíž.neurč.dif.mezangioprolif.glomerulonefrit.
N00.0	Akútny nefritický syndróm:malé abnormality glomerulov	N05.4	Nefritický synd.blíž.neurč.dif.endokap.prolif.glomerulonefrit.
N00.1	Akútny nefritický synd.:fok.a segm.lézie glomerulov	N05.5	Nefritický synd.blíž.neurč.dif.mezangiokap.glomerulonefrit.
N00.2	Akútny nefritický synd.:dif.membránová glomerulonefrit.	N05.6	Nefritický synd.blíž.neurč.chor.denzných depozitov
N00.3	Akútny nefritický synd.:dif.mezangioprolif.glomerulonefrit.	N05.7	Nefritický synd.blíž.neurč.dif.glomerulonefrit.s výrastkami
N00.4	Akútny nefritický synd.:dif.endokap.prolif.glomerulonefrit.	N05.8	Nefritický synd.blíž.neurč.i.morfol.zmeny.
N00.5	Akútny nefritický synd.:dif.mezangiokap.glomerulonefrit.	N05.9	Nefritický synd.blíž.neurč.morfol.zmena,blíž.neurč.
N00.6	Akútny nefritický synd.:chor.denzných depozitov	N06.0	Izolovaná proteinúria s morfol.zmenami.malé abn.glomerulov
N00.7	Akútny nefritický synd.:dif.glomerulonefrit.s výrastkami	N06.1	Izolovaná proteinúria s morfol.zmen.fok.a segm.lézie glomer.
N00.8	Akútny nefritický synd.:iné morfológické zmeny	N06.2	Izol.proteinúria s morfol.zmen.difúz.membrán.glom.nefrit.
N00.9	Akútny nefritický synd.:morfol.zmena,blíž.neurč.	N06.3	Izol.protein.s morfol.zmen.dif.mezangioprolif.glom.nefrit.
N01.0	Rýchlo progred.nefritický synd.:malé abn.glomerulov	N06.4	Izol.protein.s morfol.zmen.dif.endokap.prolif.glom.nefrit.
N01.1	Rýchlo progred.nefrit.synd.:fok.a segm.lézie glomer.	N06.5	Izol.proteinúria s morfol.zmen.dif.mezangiokap.glom.nefrit.
N01.2	Rýchlo progred.nefrit.ynd.:dif.membránová glom.nefrit.	N06.6	Izol.proteinúria s morfol.zmen.chor.denzných depozitov
N01.3	Rýchlo progred.nefrit.synd.:dif.mezangioprolif glom.nefrit.	N06.7	Izol.proteinúria s morfol.zmen.dif.glom.nefrit.s výrastkami

N06.8	Izolovaná proteinúria s morfol.zmen.dif.glom.nefrit.s výras.	N32.1	Vezikointestinálna fistula
N06.9	Izolovaná proteinúria s morfol.zmen.morf.zmen.bliž.neurč.	N32.2	Fistula močového mechúra,nezatriedená inde
N07.0	Hereditár.nefropatia,nezatr.i.malé abn.glomerulov	N32.3	Divertikul močového mechúra
N07.1	Hereditár.nefropatia,nezatr.i.fokál.a segm.lézie glomerulov	N32.4	Ruptúra močového mechúra,neurazová
N07.2	Hereditár.nefropatia,nezatr.i.difúz.membránová glom.nefrit.	N32.80	Hyperaktívny močový mechúr
N07.3	Hereditár.nefropatia,nezatr.i.difúz.mezangioprolif.glom.nefrit.	N32.89	Iná choroba močového mechúra,bližšie určená
N07.4	Hereditár.nefropatia,nezatr.i.dif.endokap.prolif.glom.nefrit.	N32.9	Choroba močového mechúra,bližšie neurčená
N07.5	Hereditár.nefropatia,nezatr.i.dif.mezangiokap.glom.nefrit.	N34.0	Absces močovej rúry
N07.6	Hereditár.nefropatia,nezatr.i.chor.denzných depozitov	N34.1	Zápal močovej rúry,bližšie neučený
N07.7	Hereditár.nefropatia,nezatr.i.dif.glom.nefrit.s výrastkami	N34.2	Iný zápal močovej rúry
N07.8	Hereditár.nefropatia,nezatr.i.i.morfol.zmeny	N34.3	Uretrový syndróm,bližšie neurčený
N07.9	Hereditár.nefropatia,nezatr.i.morfol.zmena,b.n.	N36.0	Fistula uretry
N10	Akútna tubulointersticiálna nefritída	N36.1	Divertikul uretry
N11.0	Chron.neobštrukčná pyelonefritída spojená s refluxom	N36.2	Karunkul uretry
N11.1	Chronická obštrukčná pyelonefritída	N36.3	Prolaps sliznice uretry
N11.8	Iná chronická tubulointersticiálna nefritída	N36.8	Iné choroby uretry,bližšie určené
N11.9	Chronická tubulointersticiálna nefritída,b.n.	N36.9	Choroba uretry,bližšie neurčená
N12	Tubulointersticiálna nefritída,n.ako akút./,chron.	N39.0	Infekcia močovej sústavy,miesto bližšie neurčené
N13.6	Pyonefros	N98.0	Infekcia spojená s umelým oplodnením
N13.8	Iná obštrukčná a refluxová uropatia	N99.5	Porucha funkcie vonkajšieho ústia močovej sústavy
N14.0	Nefropatia zapríčinená analgetikami	N99.8	Iné choroby močovopohlav.sústavy po lekárvýkone
N14.1	Nefropatia zapríč.liečivom,liekom/biologickou látkou	Q60.1	Obojstranná agenéza obličky
N14.2	Nefropatia zapríč.bliž.neurč.liečivom,liekom/biolog.látkou	Q60.4	Obojstranná hypoplázia obličky
N14.3	Nefropatia zapríčinená ťažkými kovmi	Q61.0	Vrodená samostatná (solitárna) cysta obličky
N14.4	Toxická nefropatia,nezatriedená inde	Q61.1	Polycystické obličky,autozomálne recesívne
N15.0	Balkánska nefropatia	Q61.2	Polycystické obličky,autozomálne dominantné
N15.10	Absces obličky	Q61.3	Polycystické obličky,bližšie neurčené
N15.11	Perinefritický absces	Q61.4	Dysplázia obličiek
N15.8	Iná tubulointersticiálna chor.obličiek,b.u.	Q61.5	Medulárna cystická oblička
N15.9	tubulointersticiálna chor.obličiek,b.n.	Q61.8	Iná cystická choroba obličiek
N25.0	Renálna osteodystrofia	Q61.9	Cystická choroba obličiek,bližšie neurčená
N25.1	Nefrogénny diabetes insipidus	Q64.1	Exstrofia močového mechúra
N25.8	Iná choroba vyplývajúca z pošk.funkcie oblič.tubulov	Q64.2	Vrodená zadná chlopňa močovej rúry
N25.9	Choroba vyplývajúca z pošk.funkcie oblič.tubulov,b.n.	Q64.3	Iná atrézia a stenóza močovej rúry a krčka moč.mech.
N27.0	Malá oblička z neznámej príčiny,jednostranne	Q64.4	Chyba urachu[prvomochovodu]
N27.1	Malá oblička z neznámej príčiny,obojustranne	Q64.5	Vrodené chýbanie mechúra a močovej rúry
N27.9	Malá oblička z neznámej príčiny,bližšie neurčená	Q64.6	Vrodený divertikul mechúra
N28.1	Cysta obličky, získaná	Q64.7	Iná vrodená chyba močového mechúra a močovej rúry
N28.8	Iná choroba obličiek a močovodov,bližšie určená	Q64.8	Iná vrodená chyba močovej sústavy,bližšie určená
N28.9	Choroba obličiek a močovodov,bližšie neurčená	Q64.9	Vrodená chyba močovej sústavy,bližšie neurčená
N30.0	Akútna cystitída	S36.83	Poranenie retroperitonea
N30.2	Iná chronická cystitída	S37.1	Poranenie močovodu
N30.3	Trigonitída	S37.20	Poranenie močového mechúra,bližšie neurčené
N30.8	Iná cystitída	S37.21	Pomliaždenie močového mechúra
N30.9	Cystitída, bližšie neurčená	S37.22	Roztrhnutie močového mechúra
N31.0	Dráždivý neurogénny močový mechúr,nezatr.i.	S37.28	Iné poranenie močového mechúra
N31.1	Reflexný neurogénny močový mechúr,nezatr.i.	S37.33	Poranenie močovej rúry,pars prostatica
N31.2	Atonický neurogénny močový mechúr,nezatr.i.	S37.38	Poranenie močovej rúry,iná časť
N31.80	Nervovosvalový moč.mech.s níz.poddajnosťou,org.fixovaný	T19.0	Cudzie teleso v močovej rúre
N31.81	Hypo- a akontraktilita svalov moč.mech.bez nervovej poruchy	T19.1	Cudzie teleso v močovom mechúre
N31.82	Instabilný mechúr bez nervovej poruchy	T85.71	Inf.a zápal.reak.zapr.katétrom na peritoneálnu dialýzu
N31.88	Iná nervovosvalová dysfunkcia močového mechúra	Z43.5	Ošetrovanie cystostómie
N31.9	Nervovosvalová dysfunkcia močového mechúra,b.n.	Z43.6	Ošetrovanie i.umelo vytvor.vyústení moč.súst.
N32.0	Obštrukcia krčka močového mechúra	Z46.6	Skúšanie a prispôbovanie urologických pomôcok

## Diagnóza L64-1

Pozri stranu 418.

## Hlavná diagnóza L64-2

Pozri stranu 419.

## Hlavná diagnóza L64-3

Pozri stranu 419.

### Hlavná diagnóza L64-4

Pozri stranu 419.

### Ved ajšia diagnóza L18-1

Pozri stranu 391.

### Výkon L64-5

Pozri stranu 419.

**ADRG-skupiny 901, 902**

**OP-výkony nesúvisiace s HDg**

**DRG-skupiny 901A, 901B, 901C, 901D, 902Z**

OP-výkony nesúvisiace s HDg

11  
901-902



# **MDC 12**

Choroby mužských  
pohlavných orgánov





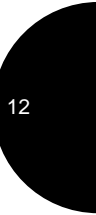
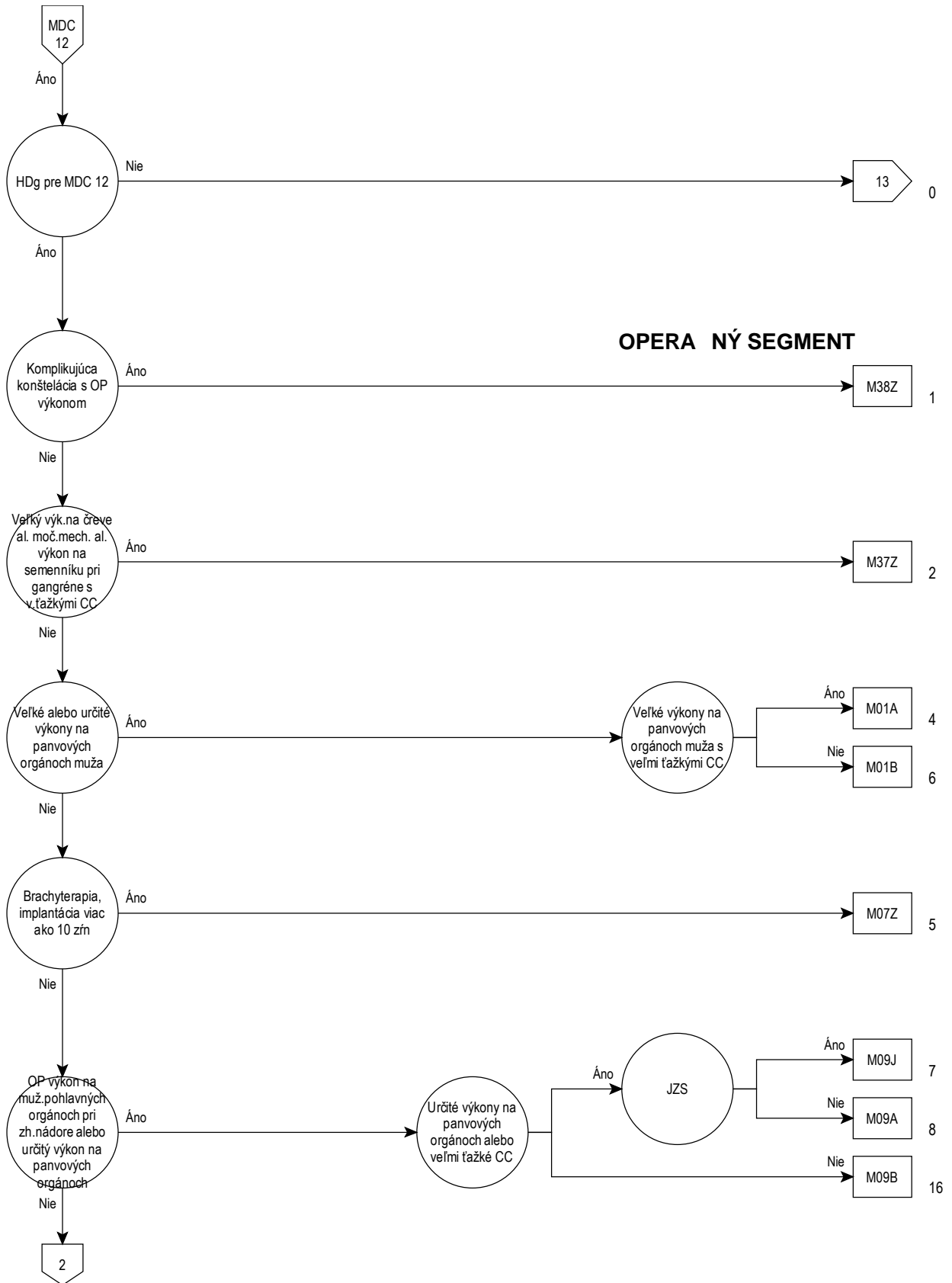

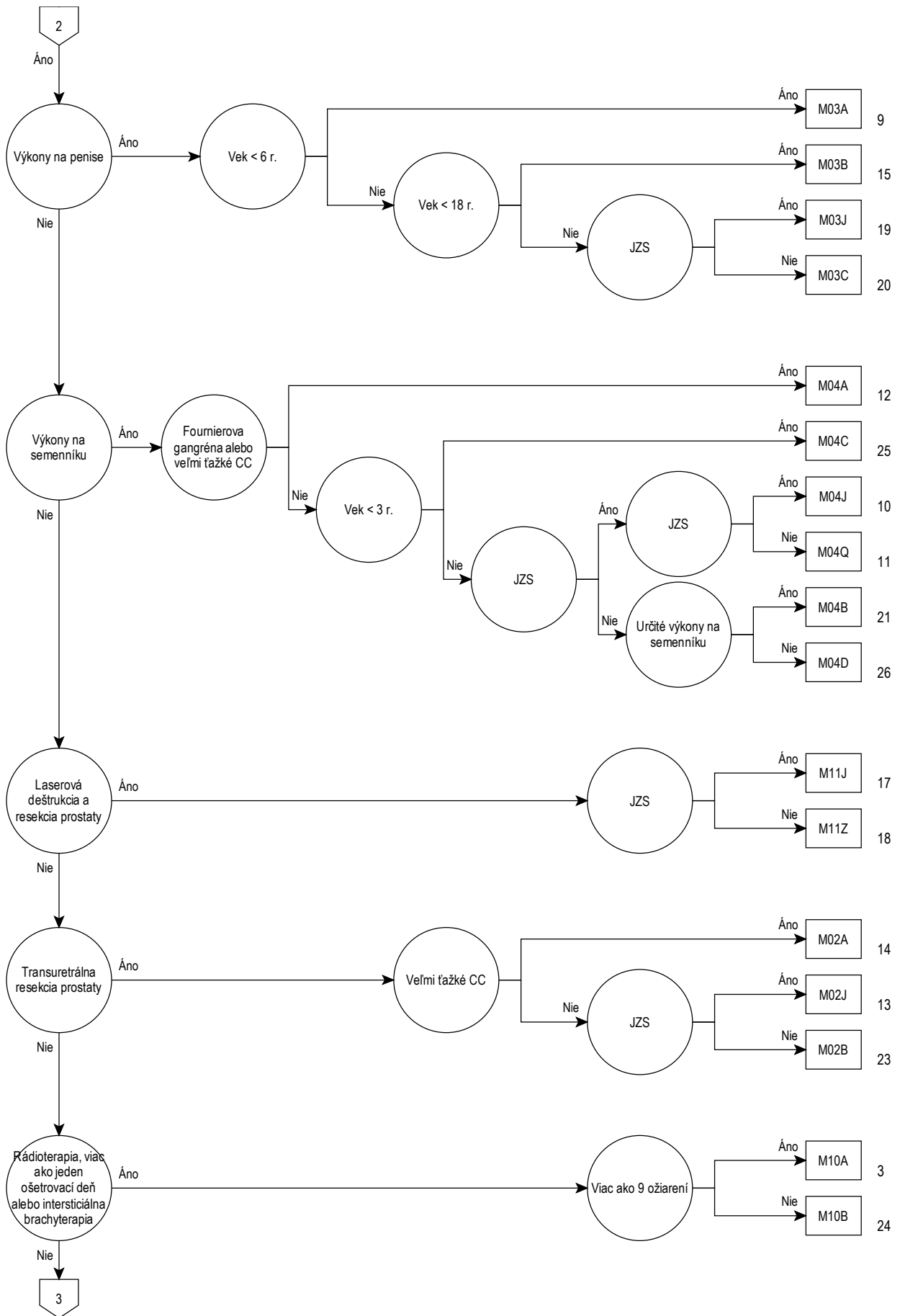

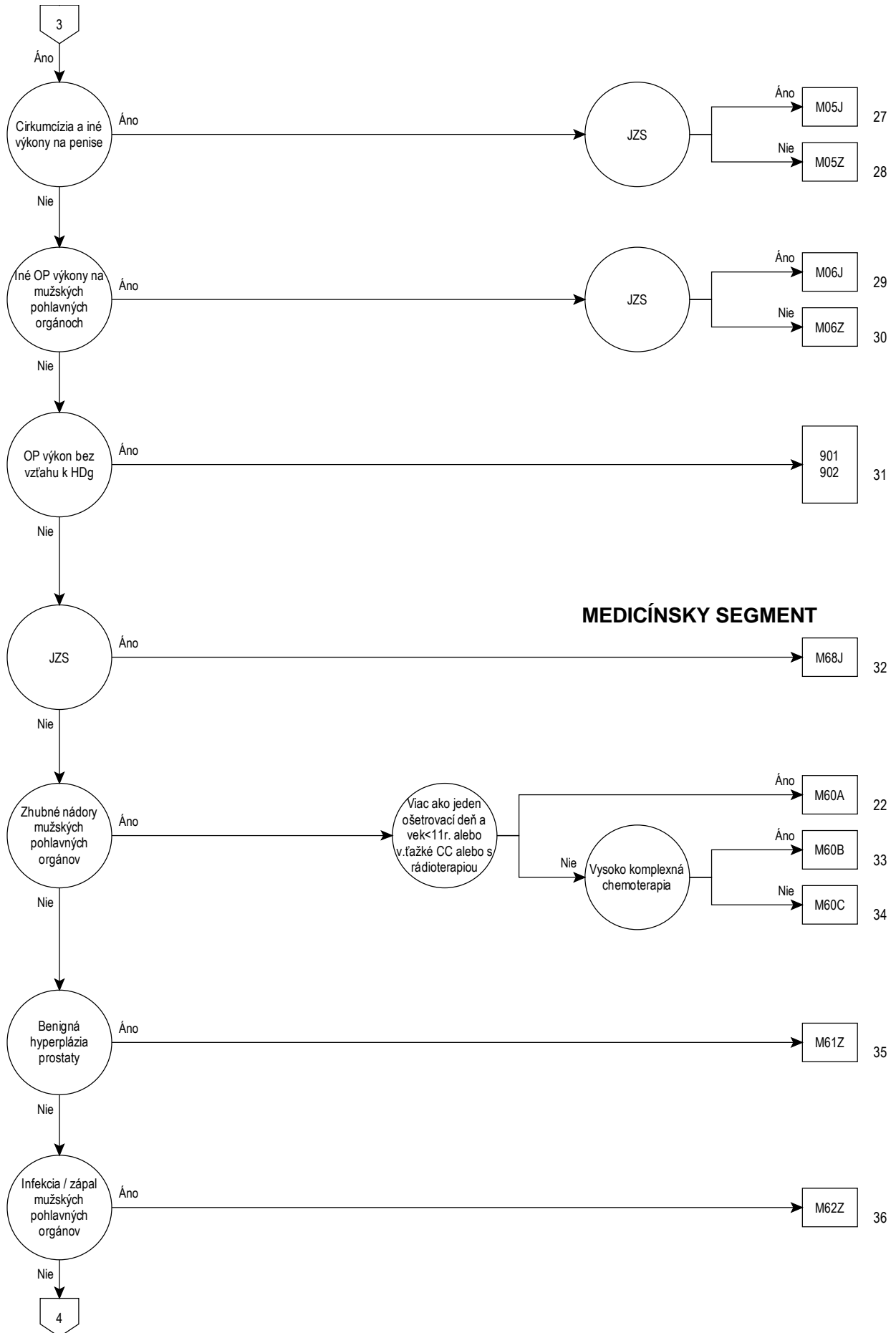



## Rozhodovacia logika MDC 12

HDg v tabu ke MDC12-0 a HDg nie je v MDC12-1 alebo HDg v tabu ke MDC12-1 a Pohlavie = mužské (M)

## Hlavná diagnóza pre MDC 12 (MDC12-0)

A51.0	Primárny genitálny syfilis	N42.1	Kongescia a krvácanie z prostaty
A54.0	Gonok.inf.dol.časti moč-pohl.súst.bez abs.c.uretr./preds.žliaz	N42.2	Atrofia prostaty
A54.1	Gonok.inf.dol.časti moč-pohl.súst.s abs.c.uretr.a preds.žliaz	N42.3	Dysplázia prostaty
A54.2	Gonok.pelveoperitonitída a.iná gonokok.moč-pohl.infekcia	N42.8	Iná choroba prostaty,blížšie určená
A55	Lymphogranuloma venereum(chlamýdiový)	N42.9	Choroba prostaty,blížšie neurčená
A56.0	Chlamýdiová infekcia dolných častí moč.-pohlav.súst.	N43.0	Encystovaná hydrokéla
A56.1	Chlamýdiová infekcia panvovej pobrušnice a moč.-pohlav.org.	N43.1	Infikovaná hydrokéla
A56.2	Chlamýdiová infekcia moč.-pohlav.súst.,blíž.neurč.	N43.2	Iná hydrokéla
A56.8	Pohlavne prenosná chlamýdiová infekcia na iných miestach	N43.3	Hydrokéla,blížšie neurčená
A57	Mäkký vred[ulcus molle]	N43.4	Spermatokéla
A58	Granuloma venereum(inguinale)	N44.0	Torzia semenníka
A59.0	Urogenitálna trichomonóza	N44.1	Torzia hidatídy [Morgagni]
A60.0	Infekcia genitálií a moč.-pohlav.súst.herpetickým vírusom	N45.0	Orchitída,epididymitída a epididymoorchitída s abscesom
A60.1	Infekcia perianálnej kože a rekta,zapríč.herpetickým vírusom	N45.9	Orchitída,epididymitída a epididymoorchitída bez abscesu
A60.9	Anogenitálna infekcia zapríč.herpetickým vírusom,blíž.neurč	N46	Mužská neplodnosť
A63.8	Iná prevažne pohlavne prenosná choroba,blíž.urč.	N47	Hyperplastická predkožka,fimóza a parafimóza
A64	Pohlavne prenosná choroba,blížšie neurčená	N48.0	Leukoplakia penisu
B26.0	Parotitická orchitída(N51.1*)	N48.1	Balanopostitída
B37.4	Kandidóza iných častí močovopohlavnej sústavy	N48.2	Iná zápalová choroba penisu
C60.0	Zhubný nádor predkožky penisu	N48.30	Nízkoprietokový priapizmus
C60.1	Zhubný nádor žaluďa penisu	N48.31	Vysokoprietokový priapizmus
C60.2	Zhubný nádor tela penisu	N48.38	Iný priapizmus
C60.8	Zhubný nádor penisu presahujúci viaceré oblasti	N48.39	Priapizmus,blížšie neurčený
C60.9	Zhubný nádor penisu,blížšie neurčený	N48.4	Impotencia organického pôvodu
C61	Zhubný nádor prostaty	N48.5	Vred penisu
C62.0	Zhubný nádor nezostúpeného semenníka	N48.6	Induratio penis plastica (balanitis xerotica obliterans)
C62.1	Zhubný nádor zostúpeného semenníka	N48.8	Iné choroby penisu,blížšie určené
C62.9	Zhubný nádor semenníka,blížšie neurčený	N48.9	Choroba penisu,blížšie neurčená
C63.0	Zhubný nádor nadsemenníka	N49.0	Zápalová choroba semenných mechúrikov
C63.1	Zhubný nádor semenného povrazca	N49.1	Zápal.chor.semen.povrazca,semenník.pošv.obalu a semenov.
C63.2	Zhubný nádor mieška	N49.2	Zápalová choroba mieška
C63.7	Zhubný nádor iných mužských pohlavných orgánov,blíž.urč.	N49.80	Fournierova gangréna u muža
C63.8	Zhubný nádor mužských pohlavných orgánov presah.viac.obl.	N49.88	Zápalová choroba i.blíž.urč.mužských pohlav.org.
C63.9	Zhubný nádor mužského pohlavného orgánu,blíž.neurč.	N49.9	Zápalová choroba blíž.neu.mužských pohlav.org.
C76.3	Zhubný nádor na iných a nepres.urč.miestach panvy	N50.0	Atrofia semenníka
C79.82	Sekundárny zhubný nádor pohlavných orgánov	N50.1	Cievne choroby mužských pohlavných orgánov
D07.4	Karcinóm in situ penisu	N50.8	Iné choroby mužských pohlavných org.,b.u.
D07.5	Karcinóm in situ prostaty	N50.9	Choroby mužských pohlavných org.,b.n.
D07.6	Karcinóm in situ iných a blíž.neurč.mužských pohlav.org.	N51.0	Choroby prostaty pri chorobách zatriedených inde
D17.6	Nezhubný lipomatózny nádor semenného povrazca	N51.1	Choroby semenníka a nadsemenníka pri chor.z.i.
D29.0	Nezhubný nádor penisu	N51.2	Balanitída pri chorobách zatriedených inde
D29.1	Nezhubný nádor prostaty	N51.8	Iné choroby mužských pohlav.org.pri chorobách.z.i.
D29.2	Nezhubný nádor semenníka	P83.5	Kongenitálna hydrokéla
D29.3	Nezhubný nádor nadsemenníka	Q53.0	Ektopický semenník
D29.4	Nezhubný nádor mieška (skróta)	Q53.1	Jednostranne nezostúpený semenník
D29.7	Nezhubný nádor iných mužských pohlavných orgánov	Q53.2	Obojstranne nezostúpený semenník
D29.9	Nezhubný nádor blíž.neurč.mužských pohlav.org.	Q53.9	Nezostúpený semenník,blížšie neurčený
D40.0	Nádor s neurčitým/nezným.správaním:predstojnica (prostata)	Q54.0	Hypospádia žaluďa [balanická]
D40.1	Nádor s neurčitým/nezným.správaním:semenník	Q54.1	Hypospádia penisu [penilná]
D40.7	Nádor s neurčitým/nezným.správaním:i.muž.pohl.org.	Q54.2	Hypospádia penisu a skróta [penoskrotálna]
D40.9	Nádor s neurčitým/nezným.správaním:blíž.neurč.muž.pohl.org.	Q54.3	Hypospádia perineálna
F52.2	Zlyhanie genitálnej odpovede	Q54.4	Vrodené ventrálné ohnutie penisu [vrodená chordea]
I86.1	Varixy skróta	Q54.8	Iná hypospádia
I86.2	Varixy panvy	Q54.9	Hypospádia, blížšie neurčená
L29.1	Svrbenie skróta	Q55.0	Chýbanie a aplázia semenníka
L29.3	Anogenitálne svrbenie,blížšie neurčené	Q55.1	Hypoplázia semenníka a mieška
N40	Hyperplázia prostaty	Q55.2	Iná vrodená chyba semenníka a mieška
N41.0	Akútna prostatitída	Q55.3	Atrézia semenovodu
N41.1	Chronická prostatitída	Q55.4	Iná vrod.chyba semenov.,nadsemen.,semen.vač.a prostaty
N41.2	Absces prostaty	Q55.5	Vrodené chýbanie a aplázia penisu
N41.3	Prostatocystitída	Q55.6	Iná vrodená chyba penisu
N41.8	Iná zápalová choroba prostaty	Q55.8	Iná vrod.chyba mužských pohlav.org.,b.u.
N41.9	Zápalová choroba prostaty,blížšie neurčená	Q55.9	Vrod.chyba mužských pohlav.org.,b.n.
N42.0	Konkrement prostaty	Q64.0	Epispádia

Q96.0	Karyotyp 45,X	R86.3	Abn.nález vo vzorkách z muž.pohl.org.:abn.hodn.lát.nemed.p.
Q96.1	Karyotyp 46,X izo (Xq)	R86.4	Abn.nález vo vzorkách z muž.pohl.org.:abn.imun.nález
Q96.2	Karyotyp 46,X s pat.pohl.chrom.,s výnimkou izo (Xq)	R86.5	Abn.nález vo vzorkách z muž.pohl.org.:abn.mikrob.nález
Q96.3	Mozaicizmus, 45,X/46, XX alebo XY	R86.6	Abn.nález vo vzorkách z muž.pohl.org.:abn.cytol.nález
Q96.4	Mozaicizmus,45,X/i.bunková línia (e)s pat.pohl.chromoz.	R86.7	Abn.nález vo vzorkách z muž.pohl.org.:abn.hist.nález
Q96.8	Iný variant Turnerovho syndrómu	R86.8	Abn.nález vo vzorkách z muž.pohl.org.:iný abn.nález
Q96.9	Turnerov syndróm,blížšie neurčený	R86.9	Abn.nález vo vzorkách z muž.pohl.org.:b.n.abn.nález
Q97.0	Karyotyp 47,XXX	S30.2	Pomliaždenie vonkajších pohlavných orgánov
Q97.1	Ženský fenotyp s viac ako troma chromozómami X	S31.2	Otvorená rana penisu
Q97.2	Mozaicizmus, línie s rozličným počtom X chromozómov	S31.3	Otvorená rana skróta a semenníkov
Q97.3	Ženský fenotyp s karyotypom 46, XY	S31.5	Otvorená rana iných a bl.neurč.častí vonk.pohlavných orgánov
Q97.8	Iná abnormál.pohlav.chromoz.so žensk.fenotypom,b.u.	S37.7	Poranenie viacerých panvových orgánov
Q97.9	Abnormalita pohlav.chromoz.so žensk.fenotypom,b.n.	S37.82	Poranenie prostaty
Q98.0	Klinefelterov syndróm karyotyp 47,XXY	S37.83	Poranenie semenného vďaka
Q98.1	Klinefelterov syndróm.muž.fenotyp s viac ako dvoma chromoz.X	S37.84	Poranenie semenovodu
Q98.2	Klinefelterov syndróm muž.fenotyp s karyotypom 46,XX	S37.88	Poranenie iných panvových orgánov
Q98.3	Iný mužský fenotyp s karyotypom 46,XX	S37.9	Poranenie bližšie neurčeného panvového orgánu
Q98.4	Klinefelterov syndróm,blížšie neurčený	S38.0	Drvivé poranenie vonkajších pohlavných orgánov
Q98.5	Karyotyp 47,XXY	S38.2	Úrazová amputácia vonkajších pohlavných orgánov
Q98.6	Mužský fenotyp so štruktúrnou abnormal.pohl.chromoz.	S39.6	Poranenie vnútrobruš.orgánov s poranením panvových orgánov
Q98.7	Mužský fenotyp s mozaicizmom pohlavných chromozómov	T19.8	Cudzie teleso na i.mies. a na viac.miest.moč-pohl.súst.
Q98.8	Iná abnorml.pohlav.chromoz.s mužsk.fenotypom,b.u.	T19.9	Cudzie teleso na bliž.urč.mieste moč-pohl.súst.
Q98.9	Abnormalita pohlav.chromoz.s mužsk.fenotypom,b.n.	Z30.2	Sterilizácia
Q99.8	Iná chromozómová abnormalita,blížšie určená	Z31.0	Tuboplastika/vazoplastika po predch.sterilizácii
R10.2	Bolesť v oblasti panvy a hrádze	Z31.3	Iná asistovaná metóda oplodnenia
R86.0	Abn.nález vo vzorkách z muž.pohl.org.:abn.hodn.enzým.	Z31.4	Výšetrenie a testovanie plodnosti (fertility)
R86.1	Abn.nález vo vzorkách z muž.pohl.org.:abn.hodn.hormón.	Z41.2	Rutinná a rituálna obriezka
R86.2	Abn.nález vo vzor.z muž.pohl.org.abn.hodn.liek.a biol.akt.lát.	Z64.1	Problémy súvisiace s multiparitou

### Hlavná diagnóza pre MDC 12 (MDC12-1)

A51.0	Primárny genitálny syfilis	Q97.2	Mozaicizmus, línie s rozličným počtom X chromozómov
A54.0	Gonok.inf.dol.časti moč-pohl.súst.bez abs.c.uretr./preds.žliaz	Q97.3	Ženský fenotyp s karyotypom 46, XY
A54.1	Gonok.inf.dol.časti moč-pohl.súst.s abs.c.uretr.a preds.žliaz	Q97.8	Iná abnormál.pohlav.chromoz.so žensk.fenotypom,b.u.
A54.2	Gonok.pelveoperitonitída a.iná gonokok.moč-pohl.infekcia	Q97.9	Abnormalita pohlav.chromoz.so žensk.fenotypom,b.n.
A55	Lymphogranuloma venereum(chlamýdiový)	Q98.0	Klinefelterov syndróm karyotyp 47,XXY
A56.0	Chlamýdiová infekcia dolných častí moč.-pohlav.súst.	Q98.1	Klinefelterov syndróm.muž.fenotyp s viac ako dvoma chromoz.X
A56.1	Chlamýdiová infekcia panvovej pobrušnice a moč.-pohlav.org.	Q98.2	Klinefelterov syndróm muž.fenotyp s karyotypom 46,XX
A56.2	Chlamýdiová infekcia moč.-pohlav.súst.,bliž.neurč.	Q98.3	Iný mužský fenotyp s karyotypom 46,XX
A56.8	Pohlavne prenosná chlamýdiová infekcia na iných miestach	Q98.4	Klinefelterov syndróm,blížšie neurčený
A57	Mäkký vred[ulcus molle]	Q98.5	Karyotyp 47,XXY
A58	Granuloma venereum(inguinale)	Q98.6	Mužský fenotyp so štruktúrnou abnormal.pohl.chromoz.
A59.0	Urogenitálna trichomonóza	Q98.7	Mužský fenotyp s mozaicizmom pohlavných chromozómov
A60.0	Infekcia genitálií a moč.-pohlav.súst.herpetickým vírusom	Q98.8	Iná abnorml.pohlav.chromoz.s mužsk.fenotypom,b.u.
A60.1	Infekcia perianálnej kože a rekta,zaprič.herpetickým vírusom	Q98.9	Abnormalita pohlav.chromoz.s mužsk.fenotypom,b.n.
A60.9	Anogenitálna infekcia zaprič.herpetickým vírusom,bliž.neurč	Q99.8	Iná chromozómová abnormalita,blížšie určená
A63.8	Iná prevažne pohlavne prenosná choroba,blíž.urč.	R10.2	Bolesť v oblasti panvy a hrádze
A64	Pohlavne prenosná choroba,blížšie neurčená	S30.2	Pomliaždenie vonkajších pohlavných orgánov
B37.4	Kandidóza iných častí močovopohlavnej sústavy	S31.5	Otvorená rana iných a bl.neurč.častí vonk.pohlavných orgánov
C76.3	Zhubný nádor na iných a nepres.urč.miestach panvy	S37.7	Poranenie viacerých panvových orgánov
C79.82	Sekundárny zhubný nádor pohlavných orgánov	S37.88	Poranenie iných panvových orgánov
F52.2	Zlyhanie genitálnej odpovede	S37.9	Poranenie bližšie neurčeného panvového orgánu
I86.2	Varixy panvy	S38.0	Drvivé poranenie vonkajších pohlavných orgánov
L29.3	Anogenitálne svrbenie,blížšie neurčené	S38.2	Úrazová amputácia vonkajších pohlavných orgánov
Q64.0	Epispádia	S39.6	Poranenie vnútrobruš.orgánov s poranením panvových orgánov
Q96.0	Karyotyp 45,X	T19.8	Cudzie teleso na i.mies. a na viac.miest.moč-pohl.súst.
Q96.1	Karyotyp 46,X izo (Xq)	T19.9	Cudzie teleso na bliž.urč.mieste moč-pohl.súst.
Q96.2	Karyotyp 46,X s pat.pohl.chrom.,s výnimkou izo (Xq)	Z30.2	Sterilizácia
Q96.3	Mozaicizmus, 45,X/46, XX alebo XY	Z31.0	Tuboplastika/vazoplastika po predch.sterilizácii
Q96.4	Mozaicizmus,45,X/i.bunková línia (e)s pat.pohl.chromoz.	Z31.3	Iná asistovaná metóda oplodnenia
Q96.8	Iný variant Turnerovho syndrómu	Z31.4	Výšetrenie a testovanie plodnosti (fertility)
Q96.9	Turnerov syndróm,blížšie neurčený	Z41.2	Rutinná a rituálna obriezka
Q97.0	Karyotyp 47,XXX	Z64.1	Problémy súvisiace s multiparitou
Q97.1	Ženský fenotyp s viac ako troma chromozómami X		

**ADRG M01****Ve ké výkony na panvových orgánoch u muža alebo u ité výkony na panvových orgánoch u mužov s ve mi ačkými CC**

Výk. v tabu ke M01-1 alebo (obojsr. výk. v tabu ke M01-2 alebo výk. v tabu ke M01-3) a PCCL &gt; 3

**DRG M01A****Ve ké výkony na panvových orgánoch u muža s ve mi ačkými CC**

Min. 1 výk. v tabu ke M01-4 a PCCL &gt; 3

**DRG M01B****Ve ké výkony na panvových orgánoch u muža bez ve mi ačkých CC alebo s ur itými výkonmi na panvových orgánoch u muža s ve mi ačkými CC****Výkon M01-1**

5n420.02	Pred.manžet.[segm]res.koneč.s uch.sfin:o.ch.s enterst.a sl.uz	50313.0	Rad.cystekt.b.uretrek,šetr.nerv-ciev.zv.zach.pot.muža:o.chir
5n420.22	Pred.manžet.res.[seg]konečn.s uch.sfin:lsk.s eneterst.,sl.uz	50313.4	Rad.cystekt.b.uretrekt,šetr.nerv-ciev.zv.zach.pot.,muž:lsk.
5n421.02	Zad.manž.[seg]res.koneč.s uch.sfin:o.ch.s enterst.a sl.uz	50313.5	Rad.cys.bez uret.so šet.ner.zv.š.zac.pot.u muža, rob.
5n422.02	Tubul.rs.koneč.s uch.sfin.ponech.parapr.ot.ch.s entrst.a sl.u	50313.x	Rad.cystekt.b.uretrekt.,šetr.nerv-ciev.zv.zach.pot.,muž:ost.
5n422.22	Tubul.res.konečn.s uch.sfin.pri ponech.parapr:lsk.s enetrst.	50314.0	Rad.cystektómia s uretrektómiou,muž:otv.chir.
5n423.02	Predná res.konečn.pri uchov.sfin:otv.ch.s enetrst.a sl.uz.	50314.4	Rad.cystektómia s uretrektómiou,muž:lsk.
5n423.22	Pred.res.konečn.pri uch.sfin:lsk.s enetrst.a sl.uz.	50314.5	Radikálna cystektómia s uretrektómiou u muža, roboticky
5n423.32	Predná resek.konečn.pri uchov.sfin.robot.s enteros.a slepým uzáv.	50314.x	Rad.cystektómia s uretrektómiou,muž:ost.
5n424.02	Vys.pred.res.koneč.s uch.sfin:otv.ch.s enterost.a sl.uzáv.	50315.0	Eviscerácia malej panvy u muža:otv.chir.
5n424.22	Vys.pred.resek.konečn.pri uch.sfin:lsk.s enterost.a sl.uz.	50315.4	Eviscerácia malej panvy u muža:lsk.
5n424.32	Vys.pred.res.kon.pri uch.sfin.rob.s ent.a slep.uzáv.	50315.x	Eviscerácia malej panvy u muža:ostatné
5n425.02	Hlb.pred.res.konečn.s uch.sfin:otv.ch.s enterost.a sl.uz.	5031c.0	Rad.cystektómia bez uretrekt.,šetr.nerv-ciev.zv.,žena:otv.ch.
5n425.22	Hlb.pred.res.konečn.s uch.sfin:lsk.s enterost.a sl.uz.	5031c.4	Rad.cystektómia bez uretrekt.,šetr.nerv-ciev.zv.,žena:lsk.
5n425.32	Hlb.pred.res.kon.pri uch.sfin.rob.s ent.a slep.uzáv.	5031c.x	Rad.cystektómia bez uretrektómie,šetr.nerv-ciev.zv.,žena:ost.
5n427.01	Rozš.pred.rs.koneč.s uch.sfin.s odstr.sused.org:otv.ch.s anast	5031x.0	Iná cystektómia:otv.chir.
5n427.02	Rozš.pr.rs.koneč.s uch.sfin.s ods.sused.o:ot.ch.s enterst,sl.uz	5031x.4	Iná cystektómia:lsk.
5n427.21	Rozš.pred.res.konečn.s uch.sfin.s odstr.sused.org:lsk.s anast.	5031x.5	Iná cystektómia, roboticky
5n427.22	Rozš.pred.rs.koneč.s uch.sfin.s ods.ss.o:lsk.s enterost.,sl.uz	5031x.x	Iná cystektómia:ostatné
5n427.31	Roz.pred.res.kon.pri uch.sfin.s ods.sus.org.rob.s anas.	50320.0	Parc.res.moč.mech.bez neoinplantácie močovodu:otv.chir.
5n427.32	Roz.pred.res.kon.pri uch.sfin.s ods.sus.org.rob.s ent.a slep.uzáv.	50320.4	Parc.res.moč.mech.bez neoinplantácie močovodu:lsk.
5n427.x	Rozšír.pred.res.konečnika s uchov.sfin.s odstr.od sused.o:ost.	50320.5	Parc.resek.močov.mechúra bez neoinpl.močov.robot.
5n429.02	Iná res.koneč.pri uchov.sfin:otv.ch.s enterost.,sl.uzáv.	50320.x	Parc.res.moč.mech.bez neoinplantácie močovodu:ost.
5n429.22	Iná res.konečn.pri uchovaní sfinkteru:lsk.s enterost.,sl.uzáv.	50321.0	Parc.res.moč.mech.s 1-str.neoinpl.močovodu:otv.chir.
5n429.32	Iná resek.koneč.pri uchov.sfin.robot.s enteros.a slepým uzáv.	50321.4	Parc.res.moč.mech.s 1-str.neoinplantáciou močovodu:lsk.
5n42a.0	Abdominoperineál.res.konečn.bez zachovania sfinkteru:lpt.	50321.5	Parc.resek.močov.mechúra s jednos.neoinpl.močov.robot.
5n42a.2	Abdominoperin.rs.koneč.b.zachov.sfin:otv.ch-lsk.	50321.x	Parc.res.moč.mech.s 1-str.neoinplantáciou močovodu:ost.
5n42a.5	Abdominop.resek.koneč.bez zachov.sfin.robot.	50322.0	Parc.res.moč.mech.s obojsr.implant.močovodu:otv.chir.
5n42a.6	Abdominop.resek.koneč.bez zachov.sfin.s odstr.sused.orgánov	50322.4	Parc.res.moč.mech.s obojsr.impl.močovodu:lsk.
5n42a.8	Abdominop.resek.koneč.bez zachov.sfin.s odstr.sused.orgán.robot.	50322.5	Parc.resek.močov.mechúra s obojsr.impl.močovodu:ost.
5n42a.x	Abdominoperineál.rs.koneč.bez zachovania sfinkteru:ost	50322.x	Parc.res.moč.mechúra s obojsr.impl.močovodu:ost
5n42c.1	Abdominosakr.res.koneč.bez zachov.sfin:lpt.abdmnsakr	50323.0	Supratrigon.res.moč.mech.bez neoinpl.močovodu:otv.ch.
5n42c.2	Abdomosakr.res.koneč.bez zach.sfin:komb.lpt-lsk,abdmnsakr	50323.4	Supratrigon.res.moč.mech.bez neoinpl.močovodu:lsk.
5n42c.x	Abdominosakr.res.koneč.bez zachov.sfin:ost.	50323.5	Supratr.resek.močov.mechúra bez neoinpl.močov.robot.
5n42d	Abdominosakr.res.koneč.bez zachov.sfin:otv.ch.s odstr.sused.org	50323.k	Sup.res.moč.mec.bez neoi.moč.kon.z lap.na otv.chir.
5n42e	Sakroperineálna res.konečn.bez zachovania sfinkteru	50323.x	Supratrigon.res.moč.mech.bez neoinpl.močovodu:ost.
5n42f	Perineálna res.konečn.bez zachovania sfinkteru	50324.0	Supratrigon.res.moč.mech.s 1-str.neoinpl.močov:otv.ch
5n42x	Resekcia konečnika bez zachovania sfinkteru:ostatné	50324.4	Supratrigon.res.moč.mech.s 1-str.neoinpl.močov:lsk.
5n590.0	Biopsia pečene, laparotomicky	50324.5	Supratr.resek.močov.mechúra s jednos.neoinpl.močov.robot.
5n910	Biopsia peritonea:laparotomicky	50324.k	Sup.res.moč.mec.s jed.neoi.moč.kon.z lap.na otv.chir.
5n911	Exploratívna laparotómia	50324.x	Supratrigon.res.moč.mech.s 1-str.neoinpl.močov:ost.
5n913	Relaparotómia	50325.0	Subtot.res.moč.mech.s 1-str.neoinpl.močovodu:otv.ch
5n914	Second-look-laparotómia	50325.4	Subtot.res.moč.m.s 1-str.neoinpl.močovodu:lsk.
5n917	Biopsia peritonea laparoskopicky	50325.5	Subtot.resek.močov.mechúra s jednos.neoinpl.močov.robot.
5n91x	Laparotómia a lumbotómia, ostatné	50325.k	Sub.res.moč.mec.s jed.neoi.moč.kon.z lap.na otv.chir.
50311.0	Jednoduchá cystektómia u muža:otv.chir.	50325.x	Supratrigon.res.moč.m.s obojsr.neoinpl.močov:ost.
50311.4	Jednoduchá cystektómia u muža:lsk.	50326.0	Subtot.res.moč.mech.s 1-str.neoinpl.močovodu:otv.ch
50311.5	Jednoduchá cystektómia u muža, roboticky	50326.4	Subtot.res.moč.m.s 1-str.neoinpl.močovodu:lsk.
50311.x	Jednoduchá cystektómia u muža:ostatné	50326.5	Subtot.resek.močov.mechúra s jednos.neoinpl.močov.robot.
50312.0	Radik.cystektómia u muža bez uretrektóm:otv.chir	50326.x	Sub.res.moč.mec.s jed.neoi.moč.kon.z lap.na otv.chir.
50312.4	Radikálna cystektómia u muža bez uretrektómie:lsk.	50327.0	Subtotál.res.moč.m.s 1-str.neoinpl.močovodu:ost.
50312.5	Radikálna cystektómia bez uretrektómie u muža, roboticky	50327.4	Subtot.res.moč.m.s obojsr.neoinpl.močov:otv.ch
50312.x	Radik.cystektómia u muža bez uretrektómie:ost.	50327.k	Subtot.res.moč.mech.s obojsr.neoinpl.močov:lsk.
		50327.x	Sub.res.moč.mec.s jed.neoi.moč.kon.z lap.na otv.chir.
		5032x.0	Subtotál.res.moč.m.s obojsr.neoinpl.močov:ost.
			Iná parciálna resekcia močového mechúra:otv.chir.

5o32x.4	Iná parciálna resekcia močového mechúra:lsk.	5p122.8	Rad.prostatektómia bez reg.LNE:rob.
5o32x.5	Iná parciálna resekcia močového mechúra, roboticky	5p123.2	Rad.prostatekt.b.reg.LNE,šetr.nervovociev.zv:retropub
5o32x.x	Iná parciálna resekcia močového mechúra:ost.	5p123.3	Rad.prostatekt.b.reg.lymfadenekt,šetr.nerv-ciev.zv:perineál
5o907.1	Radikál.paraaortál.lymfadenektómia v kombi.s inými OP:lpt.	5p123.4	Rad.prostatektómia bez reg.LNE,šetr.nervovociev.zv:lsk.
5o907.2	Radikál.paraaortál.lymfadenekt.kombi.s inými OP:lumbt.	5p123.8	Rad.prostatekt.bez reg.LNE,šetr.nervovociev.zv:robot.
5o907.4	Radikál.paraaortál.lymfadenekt.kombi.s inými OP:lsk.	5p124.2	Rad.prostatektómia s regionál.LNE:retropubicky
5o907.x	Radikál.paraaortál.lymfadenekt.kombi.s inými OP:ost.	5p124.3	Rad.prostatekt.s reg.lymfadenek:perineál,lsk.lymfadenekt
5o908.1	Radik.panvová lymfadenektómia v kombi.s i.OP:lpt.	5p124.4	Radikál.prostatektómia s reg.LNE:lsk.
5o908.2	Radik.panvová lymfadenektómia v kombi.s i.OP:lumbt.	5p124.8	Rad.prostatektómia s reg.LNE:robot.
5o908.4	Radik.panvová lymfadenektómia v kombi.s i.OP:lsk.	5p125.2	Rad.prostatekt.s reg.LNE,šetr.nervovociev.zv:retropub
5o908.x	Radik.panvová lymfadenektómia v kombi.s i.OP:iné	5p125.3	Rad.prostatekt.s r.LNE,šetr.n-c.zv:perin,lsk.lymfadenekt
5o920.1	Bulbárna implantácia umelého zvierača, jeden prstenec	5p125.4	Rad.prostatektómia s reg.LNE,šetr.nervovociev.zv:lsk.
5o920.2	Bulbárna implantácia umelého zvierača, dva prstence	5p125.5	Rad.prostatektómia s reg.LNE,šetr.nervovociev.zv:rob.
5o920.3	Bulbár,implant.umelého zvierača,hrdlo moč.mechúra	5p126.2	Radik. prostatekt.s rozšír.LNE:retropubicky
5o920.x	Implantácia umelého zvierača, ostatné	5p126.3	Radik.prostatekt.s rozš.LNE:perineál.a lsk.lymfadenekt.
5o922.1	Bulbárna výmena umelého zvierača, 1 prstenec	5p126.4	Radik. prostatekt. s rozšír.lymfadenekt:laparoskopicky
5o922.2	Bulbárna výmena umelého zvierača,2 prstence	5p126.8	Radik. prostatekt. s rozš.lymfadenekt:roboticky
5o922.3	Bulbár.výmena umelého zvierača,hrdlo moč.mechúra	5p127.2	Radik.prostatekt.s rozš.LNE,šetr.nerv-ciev.zváz:retropub
5o922.x	Výmena umelého zvierača, ostatné	5p127.3	Rad.prostatekt.s rozš.LNE,šetr.nerv-c.zváz:perineál.a lsk.LNE
5o924.0	Revízia zákroku pri umelom zvierači	5p127.4	Radik.prostatekt.s rozš.LNE,šetr.nerv-ciev.zváz:lsk.
5p122.2	Rad.prostatektómia bez reg.LNE:retropubicky	5p127.5	Radik.prostatekt.s rozš.LNE,šetr.nerv-ciev.zváz:robot.
5p122.3	Rad.prostatektómia bez reg.LNE:perineálne	5p12x	Iná radikálna prostatektómia
5p122.4	Radikál.prostatektómia bez reg.LNE:lsk.		

### Výkon M01-2

5p391.1↔ Explorácia pri kryptorchizme:lpt.

### Výkon M01-3

13n09.2	Biopsia s incíziou mezenteria	5m120.0	Disekcia retroperitoneálnych LU:lpt.
13n09.3	Biopsia s incíziou omenta	5m120.3	Disekcia retroperitoneálnych LU:lsk.
13n09.4	Biopsia s incíziou peritonea	5m121	Bloková disekcia inguinálnych LU:lpt.
13n09.5	Biopsia s incíziou retroperitoneálneho tkaniva	5o305.0	Redukčná plastika močového mechúra:otv.chir.
13n09.x	Biopsia s incíziou ostat.org. tráviaceho systému	5o305.4	Redukčná plastika močového mechúra:lsk.
5j514.0	Otvorená chirurgická mediastinálna lymfadenektómia	5o305.x	Redukčná plastika močového mechúra:ostatné
5j514.1	Endoskopická mediastinálna lymfadenektómia	5p121.1	Prostatektómia:suprapubicky-transvezikálne,lpt.
5j514.5	Mediastinálna lymfadenektómia, torakoskopicky - roboticky	5p121.2	Prostatektómia retropubicky:laparotomicky

### Výkon M01-4

5m120.0	Disekcia retroperitoneálnych LU:lpt.	5n42a.2	Abdominoperin.rs.koneč.b.zachov.sfinktoru:komb.otv.ch-lsk.
5m121	Bloková disekcia inguinálnych LU:lpt.	5n42a.5	Abdominop.resek.koneč.bez zachov.sfink.robot.
5n420.02	Pred.manžet.[segm]res.koneč.s uch.sfin:o.ch.s enterst.a sl.uz	5n42a.6	Abdominop.resek.koneč.bez zachov.sfin.s odstr.sused.orgánov
5n420.22	Pred.manžet.res.[seg]konečn.s uch.sfin:lsk.s enterst.,sl.uz	5n42a.8	Abdominop.resek.koneč.bez zachov.sfin.s odstr.sused.orgán.robot.
5n421.02	Zad.manž.[seg]res.koneč.s uch.sfin:o.ch.s enterst.a sl.uz	5n42a.x	Abdominoperineál.rs.koneč.bez zachovania sfinkteru:ost
5n422.02	Tubul.rs.koneč.s uch.sfin.ponech.parapr:ot.ch.s entrst.a sl.u	5n42c.1	Abdominosakr.res.koneč.bez zachov.sfinkt:lpt.abdmnsakr
5n422.22	Tubul.res.konečn.s uch.sfin.pri ponech.parapr:lsk.s enterst.	5n42c.2	Abdmnsakr.res.koneč.bez zach.sfinkt:komb.lpt-lsk,abdmnsakr
5n423.02	Predná res.konečn.pri uchov.sfinkt:otv.ch.s enterst.a sl.uz.	5n42c.x	Abdominosakr.res.koneč.bez zachov.sfinkt:ost.
5n423.22	Pred.res.konečn.pri uch.sfinkt:lsk.s enterst.a sl.uz.	5n42d	Abdominosakr.res.koneč.bez zachov.sfinkt s odstr.sused.org
5n423.32	Predná resek.koneč.pri uchov.sfink.robot.s enteros.a slepým uzáv.	5n42e	Sakroperineálna res.konečn.bez zachovania sfinkteru
5n424.02	Vys.pred.res.koneč.s uch.sfin:otv.ch.s enterost.a sl.uzáv.	5n42f	Perineálna res.konečn.bez zachovania sfinkteru
5n424.22	Vys.pred.resek.konečn.pri uch.sfin:lsk.s enterost.a sl.uz.	5n42x	Resekcia konečníka bez zachovania sfinkteru:ostatné
5n424.32	Vys.pred.res.kon.pri uch.sfin.rob.s ent.a slep.uzáv.	5n590.0	Biopsia pečene, laparotomicky
5n425.02	Hlb.pred.res.konečn.s uch.sfin:otv.ch.s enterost.a sl.uz.	5n910	Biopsia peritonea:laparotomicky
5n425.22	Hlb.pred.res.konečn.s uch.sfin:lsk.s enterost.a sl.uz.	5n911	Exploratívna laparotómia
5n425.32	Hlb.pred.res.kon.pri uch.sfin.rob.s ent.a slep.uzáv.	5n913	Relaparotómia
5n427.01	Rozš.pred.rs.koneč.s uch.sfin s odstr.sused.org:otv.ch.s anast	5n914	Second-look-laparotómia
5n427.02	Rozš.pr.rs.koneč.s uch.sfin s ods.sused.o:ot.ch.s enterst,sl.uz	5n917	Biopsia peritonea laparoskopicky
5n427.21	Rozš.pred.res.konečn.s uch.sfin s odstr.sused.org:lsk.s anast.	5n91x	Laparotómia a lumbotómia, ostatné
5n427.22	Rozš.pred.rs.koneč.s uch.sfin s ods.ss.o:lsk.s enterost.,sl.uz	5o311.0	Jednoduchá cystektómia u muža:otv.chir.
5n427.31	Roz.pred.res.kon.pri uch.sfin.s ods.sus.org.rob.s anas.	5o311.4	Jednoduchá cystektómia u muža:lsk.
5n427.32	Roz.pred.res.kon.pri uch.sfin.s ods.sus.org.rob.s ent.a slep.uzáv.	5o311.5	Jednoduchá cystektómia u muža, roboticky
5n427.x	Rozšír.pred.res.konečníka s uchov.sfin s odstr.od sused.o:ost.	5o311.x	Jednoduchá cystektómia u muža:ostatné
5n429.02	Iná res.koneč.pri uchov.sfinktoru:otv.ch.s enterost.,sl.uzáv.	5o312.0	Radik.cystektómia u muža bez uretrektóm:otv.chir
5n429.22	Iná res.konečn.pri uchovaní sfinkteru:lsk.s enterost.,sl.uzáv.	5o312.4	Radikálna cystektómia u muža bez uretrektómie:lsk.
5n429.32	Iná resek.koneč.pri uchov.sfink.robot.s enteros.a slepým uzáv.	5o312.5	Radikálna cystektómia bez uretrektómie u muža, roboticky
5n42a.0	Abdominoperineál.res.konečn.bez zachovania sfinkteru:lpt.	5o312.x	Radik.cystektómia u muža bez uretrektómie:ost.
		5o313.0	Rad.cystekt.b.uretrek,šetr.nerv-ciev.zv,zach.pot.muža:o.chir



5o313.4	Rad.cystekt.b.uretrekt.,šetr.nerv-ciev.zv.zach.pot.,muž:lsk.	5o327.4	Subtot.res.moč.mech.s obojstr.neoimpl.močov:lsk.
5o313.5	Rad.cys.bez uret. so šet.ner.zvä.so zac.pot.u muža, rob.	5o327.k	Sub.res.moč.mec.s jed.neoi.moč.kon.z lap.na otv.chir.
5o313.x	Rad.cystekt.b.uretrekt.,šetr.nerv-ciev.zv.zach.pot.,muž:ost.	5o327.x	Subtotál.res.moč.m.s obojstr.neoimpl.močov:ost.
5o314.0	Rad.cystektómia s uretrektómiou,muž:otv.chir.	5o32x.0	Iná parciálna resekcia močového mechúra:otv.chir.
5o314.4	Rad.cystektómia s uretrektómiou,muž:lsk.	5o32x.4	Iná parciálna resekcia močového mechúra:lsk.
5o314.5	Radikálna cystektómia s uretrektómiou u muža, roboticky	5o32x.5	Iná parciálna resekcia močového mechúra, roboticky
5o314.x	Rad.cystektómia s uretrektómiou,muž:ost.	5o32x.x	Iná parciálna resekcia močového mechúra:ost.
5o315.0	Eviscerácia malej panvy u muža:otv.chir.	5o907.1	Radikál.paraaortál.lymfadenektómia v kombi.s inými OP:lpt.
5o315.4	Eviscerácia malej panvy u muža:lsk.	5o907.2	Radikál.paraaortál.lymfadenekt.kombi.s inými OP:lumbt.
5o315.x	Eviscerácia malej panvy u muža:ostatné	5o907.4	Radikál.paraaortál.lymfadenekt.kombi.s inými OP:lsk.
5o31c.0	Rad.cystektómia bez uretrekt.,šetr.nerv-ciev.zv.,žena:otv.ch.	5o907.x	Radikál.paraaortál.lymfadenekt.kombi.s inými OP:ost.
5o31c.4	Rad.cystektómia bez uretrekt.,šetr.nerv-ciev.zv.,žena:lsk.	5o908.1	Radik.panvová lymfadenektómia v kombi.s i.OP:lpt.
5o31c.x	Rad.cystektómia bez uretrektómie,šetr.nerv-ciev.zv.,žena:ost.	5o908.2	Radik.panvová lymfadenektómia v kombi.s i.OP:lumbt.
5o31x.0	Iná cystektómia:otv.chir.	5o908.4	Radik.panvová lymfadenektómia v kombi.s i.OP:lsk.
5o31x.4	Iná cystektómia:lsk.	5o908.x	Radik.panvová lymfadenektómia v kombi.s i.OP:iné
5o31x.5	Iná cystektómia, roboticky	5o920.1	Bulbárna implantácia umelého zvierača, jeden prstenec
5o31x.x	Iná cystektómia:ostatné	5o920.2	Bulbárna implantácia umelého zvierača, dva prstence
5o320.0	Parc.res.moč.mech.bez neoimplantácie močovodu:otv.chir.	5o920.3	Bulbár. implant.umelého zvierača,hrdlo moč.mechúra
5o320.4	Parc.res.moč.mech.bez neoimplantácie močovodu:lsk.	5o920.x	Implantácia umelého zvierača, ostatné
5o320.5	Parc.resek.močov.mechúra bez neoimpl.močov.robot.	5o922.1	Bulbárna výmena umelého zvierača,1 prstenec
5o320.x	Parc.res.moč.mech.bez neoimplantácie močovodu:ost.	5o922.2	Bulbárna výmena umelého zvierača,2 prstence
5o321.0	Parc.res.moč.mech.s 1-str.neoimpl.močovodu:otv.chir.	5o922.3	Bulbár.výmena umelého zvierača,hrdlo moč.mechúra
5o321.4	Parc.res.moč.mech.s 1-str.neoimplantáciou močovodu:lsk.	5o922.x	Výmena umelého zvierača, ostatné
5o321.5	Parc.resek.močov.mechúra s jednos.neoimpl.močov.robot.	5o924.0	Revízia zákroku pri umelom zvierači
5o321.x	Parc.res.moč.mech.s 1-str.neoimplantáciou močovodu:ost.	5p122.2	Rad.prostatektómia bez reg.LNE:retropubicky
5o322.0	Parc.res.moč.mech.s obojstr.implant.močovodu:otv.chir.	5p122.3	Rad.prostatektómia bez reg.LNE:perineálne
5o322.4	Parc.res.moč.mech.s obojstr.impl.močovodu:lsk.	5p122.4	Radikál.prostatektómia bez reg.LNE:lsk.
5o322.5	Parc.resek.močov.mechúra s obojstr.implan.močov.robot.	5p122.8	Rad.prostatektómia bez reg.LNE:rob.
5o322.x	Parc.res.moč.mech.s obojstr.impl.močovodu:ost	5p123.2	Rad.prostatekt.b.reg.LNE,šetr.nervovociev.zv:retropub
5o323.0	Supratrigon.res.moč.mech.bez neoimpl.močovodu:otv.ch.	5p123.3	Rad.prostatekt.b.reg.lymfadenekt,šetr.nerv-ciev.zv:perineál
5o323.4	Supratrigon.res.moč.mech.bez neoimpl.močovodu:lsk.	5p123.4	Rad.prostatektómia bez reg.LNE,šetrenie nervovociev.zv:lsk.
5o323.5	Supratr.resek.močov.mechúra bez neoimpl.močov.robot.	5p123.8	Rad.prostatekt.bez reg.LNE,šetrenie nervovociev.zv:robot.
5o323.k	Sup.res.moč.mec.bez neoi.moč.kon.z lap.na otv.chir.	5p124.2	Rad.prostatektómia s regionál.LNE:retropubicky
5o323.x	Supratrigon.res.moč.mech.bez neoimpl.močovodu:ost.	5p124.3	Rad.prostatekt.s reg.lymfadenek:perineál,lsk.lymfadenekt
5o324.0	Supratrigon.res.moč.mech.s 1-str.neoimpl.močovodu:otv.ch	5p124.4	Radikál.prostatektómia s reg.LNE:lsk.
5o324.4	Supratrigon.res.moč.mech.s 1-str.neoimpl.močov:lsk.	5p124.8	Rad.prostatektómia s reg.LNE:robot.
5o324.5	Supratr.resek.močov.mechúra s jednos.neoimpl.močov.robot.	5p125.2	Rad.prostatekt.s reg.LNE,šetr.nervovociev.zv:retropub
5o324.k	Sup.res.moč.mec.s jed.neoi.moč.kon.z lap.na otv.chir.	5p125.3	Rad.prostatekt.s r.LNE,šet.n-c.zv:perin,lsk.lymfadenekt
5o324.x	Supratrigon.res.moč.mech.s 1-str.neoimpl.močov:ost.	5p125.4	Rad.prostatektómia s reg.LNE,šetrenie nervovociev.zv:lsk.
5o325.0	Supratrigon.res.moč.m.s obojstr.neoimpl.močov:otv.ch	5p125.5	Rad.prostatektómia s reg.LNE,šetrenie nervovociev.zv:rob.
5o325.4	Supratrigon.res.moč.mech.s obojstr.neoimpl.močov:lsk.	5p126.2	Radik. prostatekt.s rozšír.LNE:retropubicky
5o325.5	Supratr.resek.močov.mechúra s obojstr.neoimpl.močov.robot.	5p126.3	Radik. prostatekt.s rozšír.LNE:perineál.a lsk.lymfadenekt.
5o325.k	Sup.res.moč.mec.s obojstr.neoimpl.močov:otv.chir.	5p126.4	Radik. prostatekt. s rozšír.lymfadenekt:laparoskopicky
5o325.x	Supratrigon.res.moč.m.s obojstr.neoimpl.močov:ost.	5p126.8	Radik. prostatekt. s rozš.lymfadenekt: roboticky
5o326.0	Subtot.res.moč.mech.s 1-str.neoimpl.močovodu:otv.ch	5p127.2	Radik.prostatekt.s rozš.LNE,šetr.nerv-ciev.zväz:retropub
5o326.4	Subtot.res.moč.m.s 1-str.neoimpl.močovodu:lsk.	5p127.3	Rad.prostatekt.s rozš.LNE,šetr.nerv-c.zväz:perineál.a lsk.LNE
5o326.5	Subtot.resek.močov.mechúra s jednos.neoimpl.močov.robot.	5p127.4	Radik.prostatekt.s rozš.LNE,šetr.nerv-ciev.zväz:lsk.
5o326.k	Sub.res.moč.mec.s jed.neoi.moč.kon.z lap.na otv.chir.	5p127.5	Radik.prostatekt.s rozš.LNE,šetr.nerv-ciev.zväz:robot.
5o326.x	Subtotál.res.moč.m.s 1-str.neoimpl.močovodu:ost.	5p12x	Iná radikálna prostatektómia
5o327.0	Subtot.res.moč.m.s obojstr.neoimpl.močov:otv.ch		

**ADRG M02****Transuretrálna resekcia prostaty**

Výk. v tabu ke M02-1

**DRG M02A****Transuretrálna resekcia prostaty s ve mi aýkými CC**

PCCL &gt; 3

**DRG M02B****Transuretrálna resekcia prostaty bez ve mi aýkých CC****DRG M02J****Transuretrálna resekcia prostaty bez ve mi aýkých CC, JZS**

Výk. v tabu ke M02-1 a Indikácie JZS Urológia A a Vekové ohrani enie JZS

**Výkon M02-1**

5p121.4	Prostatektómia transperineálna:lpt.	5p149	Transur.endores.tkaniva pros.elektor.s epicyst.trok.
5p121.x	Prostatektómia:ost.		
5p148	Transuretrálna endoresekcija tkaniva prostaty, elektroresekcija TURP		

**ADRG M03 Výkony na penise**

Výk. v tabu ke M03-1

**DRG M03A Výkony na penise, vek < 6 rokov**

Vek &lt; 6 r.

**DRG M03B Výkony na penise, vek > 5 rokov a vek < 18 rokov**

Vek &lt; 18 r.

**DRG M03C Výkony na penise, vek > 17 rokov****DRG M03J Výkony na penise, vek > 17 rokov, v JZS**

(Výk. v tabu ke M03-2 alebo výk. v tabu ke M03-3 a Indikácie JZS Urológia B) a Vekové ohrani enie JZS

**Výkon M03-1**

12o20.3	Perkutánná biopsia penisu s použ.zobraz.metód	5o49c	Duckettova plastika
12p10.3	Perkutánná (ihlová) biopsia penisu	5o952.1	Dvojdobé vytvorenie neomočovej rúry, prvá doba
13p01.0	Biopsia s incíziou glans penisu	5o952.2	Dvojdobé vytvorenie neomočovej rúry, druhá doba
13p01.1	Biopsia s incíziou tela penisu	5o958.0	Jednodobé vytvorenie neomočovej rúry
5o304.0	Plastika moč.mechúra:otv.chir.	5p521	Čiastočná amputácia penisu
5o304.4	Plastika moč.mechúra:lsk.	5p522	Totálna amputácia penisu
5o304.x	Plastika moč.mechúra:ostatné	5p523	Emaskulinizácia penisu
5o309	Appendikovezikostómia:laparotomicky	5p530	Sutúra penisu pri poranení
5o408.1	Onlay plastika pri striktúre uretry	5p531	Narovnanie tela penisu
5o408.2	Onlay plastika so štepom z bukálnej sliznice	5p532	Plast.rekonštrukcia penisu pri zmene pohlavia
5o408.x	Onlay plastika	5p533	Úprava penoskrotálnej transpozície
5o409.1	Inlay Onlay plastika pri striktúre moč.rúry	5p534	Operácia zanoreného penisu
5o409.x	Inlay Onlay plastika, ost.	5p535	Operácia zlomeniny penisu
5o40a.1	1-dobá plast.rekonštr.moč.rúry s použ.kože predkožky	5p536	Preťatie ligamentum suspensorium penis
5o40a.2	1-dobá plast.rekonštr.moč.rúry s použ.kože penisu	5p537	Operácie pri induratio penis plastica
5o40a.3	1-dobá plast.rekonštr.moč.rúry s použ.transpl.slizn.dut.úst.	5p53x	Plastická rekonštrukcia penisu:ost.
5o40a.4	1-dobá plast.rekonštr.moč.rúry s použ.sliznice moč.mech.	5p541	Plast.rek.epispád,muž:narovnanie tela penisu a chordektóm
5o40a.5	1-dobá plast.rekonštr.moč.rúry s použ.okolítých tk.	5p542	Plast.rek.episp.muž:uvof.kaver.tel,ventr.transpoz.moč.rúry
5o40a.x	1-dobá plast.rekonštr.moč.rúry:ost.	5p543.0	Plast.rekonštr.epispádie,muž:vytv.moč.rúry pou.kože predkož
5o40b.1	2-dobá plast.rekonštr.moč.rúry:1.doba s použ.kože predkožky	5p543.1	Plast.rekonštr.epispádie,muž:vytv.moč.rúry pou.kože penisu
5o40b.2	2-dobá plast.rekonštr.moč.rúry:1.doba s použ.kože penisu	5p543.2	Plast.rekonštr.epispádie,muž:vytv.moč.rúry pou.bukál.slizn
5o40b.3	2-dobá plast.rekonštr.moč.rú:1.doba pou.transpl.sliz.DÚ	5p543.3	Plast.rekonštr.epispád,muž:vytv.moč.rúry pou.slizn.m.mech
5o40b.4	2-dobá plast.rekonštr.moč.rúry:1.doba s použ.sliznice moč.m.	5p543.x	Plast.rekonštr.epispádie,muž:vytv.moč.rúry:ost.
5o40b.5	2-dobá plast.rekonš.moč.rú.s použ.okol.tk.pri striktúre moč.r.	5p54x	Plastická rekonštrukcia epispádie u muža:ost
5o40b.6	2-d. plast.moč.rú.s použ.bukálnej sliznice pri striktúre moč.rú	5p551	Plast.rekonštr.hyospádie,muž:meatoglandulárna plast.
5o40b.x	Dvojdobá plastická rekonštr.moč.rúry:ost.	5p552	Plast.rek.hyosp.muž:narovnanie tela pen,chordekt
5o40e.0	Rekonš.prostat.alebo membran.časti močovej rúry po poran.	5p553.0	Plast.rekonštr.hyospádie,muž:vytv.moč.rúry:s kože predkožky
5o40e.1	Uzavretie uretrostómie	5p553.1	Plast.rekonštr.hyospádie,muž:vytv.moč.rúry:s kože penisu
5o40e.2	Uzavretie uretrokutánej fistuly	5p553.2	Pl.rekonštr.hyospádie,muž:vytv.moč.rúry:transpl.bukál.sl
5o40e.3	Uzavretie uretorektálnej fistuly	5p553.3	Pl.rekonštr.hyospád,muž:vytv.moč.rúry:transpl.sl.m.mech
5o40e.4	Reanastomóza močovej rúry po poranení	5p553.x	Plast.rekonštr.hyospádie,muž:vytv.moč.rúry:iné
5o40e.5	Reanastomóza močovej rúry s resekciov striktúry	5p557.0	King-Duplay plastika
5o40e.6	End to end anastomóza močovej rúry	5p557.1	Plastická rekonštrukcia hyospádie u muža, sekundárny výkon
5o40x	Iné rekonštrukcie na močovej rúre	5p557.2	Mathieu plastika
5o420.1	Excízia karunkuly chorého tkaniva močovej rúry	5p55x	Plastická rekonštr.hyospádie u muža:ost.
5o422.2	Resekcia chorého tkaniva močovej rúry:perk-transv.	5p595.1	Implantácia semirigidnej penilnej protézy
5o422.t	Resekcia chorého tkaniva močovej rúry:transuretr.	5p595.2	Implantácia hydraulickéj penilnej protézy
5o441	Plastická meatotómia moč.rú:meatoplastika	5p595.x	Implantácia penilnej protézy,ost.
5o49b	Posunutie vonkajšieho ústia moč.rú.a glanduloplastika	5p597.1	Výmena penilnej protézy na semirigidnu protézu

5p597.2	Výmena penilnej protézy na hydraulickú protézu	5p59a.4	Shuntové operácie na kavernózných telesách penisu
5p597.x	Výmena penilnej protézy, ostatné	5p59a.5	Revízia penilnej protézy
5p59a.0	Incízia na penise	5p59a.6	Odstránenie penilnej protézy
5p59a.1	Adheziolyza na penise	5p59a.7	Replantácia na penise
5p59a.2	Uzavretie venózneho úniku na penise	5p59x	Iné operácie na penise:ost.
5p59a.3	Revaskularizačné operácie na penise	5p5a1	OP na zmenu pohlavia:z muža na ženu

**Výkon M03-2**

5p59a.1 Adheziolyza na penise

**Výkon M03-3**

12o20.3	Perkutánná biopsia penisu s použ.zobraz.metód	5p59a.0	Incízia na penise
12p10.3	Perkutánná (ihlová) biopsia penisu	5p59a.2	Uzavretie venózneho úniku na penise
13p01.0	Biopsia s incíziou glans penis		

**ADRG M04 Výkony na semenníku**

Min. 1 výk. v tabu ke M04-2

**DRG M04A Výkony na semenníku, pod a Fournier-Gangrän s ve mi aýkými CC**

PCCL &gt; 3 alebo diagnóza v tabu ke M04-1

**DRG M04B Výkony na semenníku pod a Fournier-Gangrän, bez ve mi aýkých CC, vek > 2 roky, s určitým výkonom na semenníku**

Výk. v tabu ke M04-3

**DRG M04C Výkony na semenníku s výnimkou Fournier-Gangrän, bez ve mi aýkých CC, vek < 3 roky**

Vek &lt; 3 r.

**DRG M04D Výkony na semenníku s výnimkou Fournier-Gangrän, bez ve mi aýkých CC, vek > 2 roky****DRG M04J Výkony na semenníku pod a Fournier-Gangrän, bez ve mi aýkých CC, vek > 2 roky, s určitým výkonom na semenníku, v JZS**

((min. 1 výk. v tabu ke M04-4 a Vekové ohrani enie JZS alebo min. 1 výk. v tabu ke M04-5) a Indikácie JZS Urológia A alebo min. 1 výk. v tabu ke M04-6 a Vekové ohrani enie JZS a Indikácie JZS Urológia B) a výk. v tabu ke M04-7

**DRG M04Q Výkony na semenníku s výnimkou Fournier-Gangrän, bez ve mi aýkých CC, vek > 2 roky, v JZS**

(Min. 1 výk. v tabu ke M04-4 a Vekové ohrani enie JZS alebo min. 1 výk. v tabu ke M04-5) a Indikácie JZS Urológia A alebo min. 1 výk. v tabu ke M04-6 a Vekové ohrani enie JZS a Indikácie JZS Urológia B

**Diagnóza M04-1**

N49.80 Fournierova gangréna u muža

**Výkon M04-2**

13p02.0↔	Biopsia s incíziou semenníkov	5n813.x↔	Uzavretie inguin.hernie s aloplast.mat:ost.
5n810.0↔	Uzav.inguin.hernie bez plast:s vys.podvaz.vaku her.a čiast.res.	5n815.0↔	Uzavr.inguin.her.pri recid.s plast.bez funik.-orchidolýzy
5n810.1↔	Uzavr.inguin.her.bez plast:s res.steny hydrokély	5n815.1↔	Uzavr.inguin.her.pri recidíve s plast.s funikulo-orchidolýzou
5n810.2↔	Uzavr.inguin.her.bez plas:s funikulol.a dislok.semenníka	5n816↔	Uzavretie inguin.hernie pri recidíve s autolog.mat.
5n810.3↔	Uzavr.inguin.hernie bez plats:bez d.výkonov	5n817.0↔	Uzavretie inguin.hernie pri recidíve s alopl.mat:lpt.
5n810.x↔	Uzavretie inguin.hernie bez plastiky:ostatné	5n817.1↔	Uzavr.inguin.her.pri recid s alopl.mat:lsk.transperit.
5n811↔	Uzavretie inguinálnej hernie s plastikou	5n817.2↔	Uzavr.inguin.her.pri recid.s alopl.mat:esk,tot.extraperit.p.
5n812↔	Uzavr.inguin.hernie s autológ.materiálom	5n817.x↔	Uzavretie inguin.hernie pri recidíve s aloplast.mat:ost.
5n813.0↔	Uzavretie inguin.hernie s aloplast.mat:lpt.	5n81x↔	Uzavretie inguin.hernie pri recidíve s alopl.mat:ostatné
5n813.1↔	Uzavretie inguin.hernie s alopl.mat:lsk.transperitoneálne	5p201	Excízia fistuly skróta
5n813.2↔	Uzavretie ingv.hernie s alopl.mat:esk,totál.extraperit.pr.	5p20x	Iná excízia a deštr.chor.tk.skróta

5p211	Parciálna resekcia chorého tkaniva skróta	5p462↔	Vazovazostómia
5p212	Radikálna resekcia chorého tkaniva skróta	5p463↔	Epididymovazostómia
5p221	Operácia skróta pre úraz	5p464↔	Tubulovazostómia
5p233	Incízia skróta a tunica vaginalis testis:odstr.cudz.t.	5p465↔	Vytvorenie umelej spermatokély
5p241	Plastická rekonštrukcia skróta a tunica vaginalis testis	5p46x↔	Rekonštrukcia semenovodu a nadsemenníka:ost.
5p242	Vytvor.a rekonštrukcia skróta a tunica vaginalis testis	5p491↔	Incízia rozrušenia zrastov, epididymotómia
5p301.0↔	Orchiektómia bez epididymektómie:inguin.retencia semenn	5p492↔	Incízia rozrušenia zrastov spermatického povrazca
5p301.2↔	Orchiektómia bez epididymektómie:skrotálne	5p493↔	Adheziolyza semenného povrazca
5p302.0↔	Orchiektómia s epididymektómiou:inguin.reten.semenníka	5p494↔	Odber tkaniva nadsemenníka v prípr.pred umel.oplodnením
5p302.2↔	Orchiektómia s epididymektómiou:skrotálne	5p49x↔	Iné OP na semen.povrazci,nadsemeníku a semenovode:ost
5p303.1↔	Abdominálna retencia semenníka:lpt.	5v144.c	Rad.a rozs.odstr.ch.t.na k.a podk.s tx/transpoz:inguin.genit.o
5p303.4↔	Abdominálna retencia semenníka:lsk.	5v145.c	Rad.a rozs.ods.ch.tk.k.a podk.tx/transpoz,mikrog.ch:ingv.genit
5p305.0↔	Odstr.zostávajúceho semenníka:inguinálne	5v220.c	Vol.tx.kože,prijemca:čas.derموepid.štep,malá pl:ingv.genit.
5p305.2↔	Odstr.zostávajúceho semenníka:skrotálne	5v222.c	Vol.tx.kože,prijemca:kompl.derموepi.štep,ma.pl:ingv.genit.o
5p307.0	Orchiek.u novor.pre intraut.torzii testis z ingvin.prís.	5v226.c	Vol.tx.kože,prijemca:kompl.derموepi.štep,vf.pl:ingv.genit.o
5p30x↔	Orchiektómia:ost.	5v230.c	Lok.lalok.plast.kože a podk:dilatač.plast,mal.pl:ingv.genit.o
5p311↔	Orchidopexia s funikulolýzou	5v231.c	Lok.lal.plast.kože a podk:plast.rotov.lal,malá pl:ingv.genit.o
5p312↔	Orchidopexia skrotálne	5v234.c	Lok.lal.plast.kože a podkož:Z-plast,malá pl:inguin.genit.o
5p31x↔	Orchidopexia:ost.	5v23a.c	Lok.lal.plast.kože a podkož:W-plast,malá pl:inguin.genit.o
5p320.1↔	Oper.premies.abd.ulož.semenníka bez mikrovask.anast:lpt.	5v23c.c	Lok.lal.pl.kož.a pod.tr.pl.mal.pl.dv.lal.v in.a gen.ob.
5p320.4↔	Oper.premiestn.abd.ulož.sem.bez mikrovaskul.anastom:lsk.	5v23d.c	Lok.lal.pl.kož.a pod.tr.pl.mal.pl.Lim.lal.v in.a gen.ob.
5p321.1↔	OP premiestn.abdomin.ulož.sem.s mikrovaskul.anast:lpt.	5v23e.c	Lok.lal.pl.kož.a pod.tr.pl.mal.pl.lal.Dof.v in.a gen.ob.
5p321.4↔	OP premiestn.abd.ulož.sem.s mikrovaskulárnou anast:lsk.	5v23f.c	Lok.lal.pl.kož.a pod.tr.pl.mal.pl.in.tec.v in.a gen.ob.
5p32x↔	OP premiestnenie abdominál.uloženého semenníka:ost.	5v260.c	Kombi.plast.zákr.na koži a podk:kombin.lal.plast:ing.genit.o.
5p341±↔	Implantácia protézy semenníka	5v261.c	Komb.plast.zákr.k.a podk:komb.lal.plast.a vol.k.tran:ing.gen.o
5p342±↔	Výmena protézy semenníka	5v262.c	Komb.plast.zákr.k.a podk:stopk.miest.so vzdial.lal:ingv.gen.o
5p343±↔	Odstránenie protézy semenníka	5v263.c	Kombi.pl.zákr.k.a podk:stopk.miest.vzd.lal.a v.kož.tr:ingv.gen
5p34x±↔	Implantácia,výmena a odstr.protézy semenníka:ost.	5v551.c	Vol.tx.kože a lalok.plast.k.a podk.prijemca,kož.štep:ingv.gen.o
5p351↔	Sutúra semenníka po poranení	5v551.k	Vol.tx.kože a lalok.plast.k.a podk.prijemca,kož.štep:skrotúm
5p35x↔	Rekonštrukcia semenníka:ost.	5v552.c	Vol.tx.kože a lal.plast.k.a podk.prijem.k.plnej hrúbke:ingv.gen
5p391.1↔	Explorácia pri kryptorchizme:lpt.	5v552.k	Vol.tx.kože a lal.plast.k.a podk.prijem.k.plnej hrúbke:skrotúm
5p391.4	Explorácia pri kryptorchizme:lsk.	5v620.c	Tx.autológ.tuk.buniek (<100ml-makrogr),hoj.nervu:ingui.gen.o
5p391.x	Explorácia pri kryptorchizme:ost	5v622.c	Tx.autol.tuk.b.,m.obj(<100ml-mikrogr.),hoj.nervu:ing.gen.o
5p395.0	Odobratie tkaniva semenníka pred umelým oplodnením	5v624.c	Tx.autol.tuk.b.,m.o(<100ml-mikrogr.),chr.def.kože:ing.gen.o
5p395.1	Incízia semenníka	5v625.c	Tx.autol.tuk.b.,m.obj(<100ml-mikrogr.),chr.fistuly:ing.gen.o
5p395.2	Excízia a deštrukcia chorého tkaniva semenníka	5v626.c	Tx.autol.tuk.b.,m.obj(<100ml-mikrogr.),jazv.tkan:ingv.genitál.o
5p39x±↔	Iné operácie na semeníku:ost	5v627.c	Tx.autol.tuk.b.(<100ml-mikrogr),VVCH s def.o.mäkk.tk:ing.gen.o
5p401.2↔	Sklerotizácia testikulárnej žily:skrotálne	5v62x.c	Iná tx.autológ.tuk.b.,malý o.(<100ml-mikrograft):inguin.genit.o
5p402.0↔	Resekcia testikulárnej žily a testikulárnej tepny:inguin	Kn8100	Uzav.ing.her.[pr.]bez plas.s vys.pod.vaku.her.a čas.res.
5p402.1↔	Resekcia testikulárnej žily a testikulárnej tepny:otv.mikrochir	Kn8101	Uzav.inguin.hernie [priet.]bez plas.s resek.steny hydr.
5p402.3↔	Resekcia testikulárnej žily a testikulárnej tepny:lumb	Kn8102	Uzav.inguin.hernie [priet.]bez plas.s funikul.a dislok.semen.
5p402.4↔	Resekcia testikulárnej žily a testikulárnej tepny:lsk.	Kn8103	Uzav.inguin.hernie [priet.]bez plas.bez ďalších výkonov
5p403.0	Operácia hydrokély semenného povrazca	Kn810x	Uzavretie inguinálnej hernie [prietrže] bez plastiky, ostatné
5p403.1	Operácia hydrokély testis	Kn811	Uzavretie inguinálnej hernie [prietrže] s plastikou
5p403.2	Operácia komunikujúcej hydrokély	Kn812	Uzavretie inguinálnej hernie [prietrže] s autológnym materiálom
5p40x↔	Oper.th.varikokély a hydrokély semenného povrazca:ost	Kn8130	Uzav.inguin.hernie [priet.]s aloplas.mater.laparot.
5p411↔	Excízia cysty v oblasti nadsemenníka	Kn8132	Uzav.ing.her.[pr.]s alop.mat.end.tot.ext.prís.
5p413↔	Excízia Morgan.hydatídy v obl.nadsemenníka	Kn813x	Uzav.inguin.hernie [priet.]s aloplas.mater.ostatné
5p41x↔	Excízia v oblasti nadsemenníka,ost.	Kn8150	Uzav.inguin.hernie [priet.]pri recid.s plas.bez funikulo-or.
5p421↔	Parciálna epididymektómia	Kn8151	Uzav.inguin.hernie [priet.]pri recid.s plas.s funikulo-or.
5p422↔	Totálna epididymektómia	Kn816	Uzav.inguin.hernie [priet.]pri recid.s autol.mater.
5p42x↔	Epididymektómia, ostatné	Kn8170	Uzav.inguin.hernie [priet.]pri recid.s aloplas.mater.laparot.
5p431↔	Sutúra semenného povrazca po poranení	Kn8172	Uzav.ing.her.[pr.]pri rec.s alop.mat.end.tot.ext.prís.
5p432↔	Plastická rekonštrukcia semenného povrazca	Kn817x	Uzav.inguin.hernie [priet.]pri recid.s aloplas.mater.iný prístup
5p433±↔	Detorkv.semen.povrazca pri torzii,vrát.kontralat.orchidopex	Kn81x	Uzav.inguin.hernie [priet.]pri recid.s aloplas.mater.ostatné
5p434±↔	Detorzia testis manuálne	Kp311	Orchiopexia s funikulolýzou
5p435±	Detor.semen.povr.pri torzii, bez kontralat.orchid.	Kp312	Orchiopexia skrotálne
5p43x±↔	Rekonštrukcia semenného povrazca:ost.	Kp4020	Resekcia testikulárnej žily a testikulárnej tepny, inguinálne
5p451↔	Sklerotizácia semenovodu	Kp4021	Resek.testik.žily a testik.tepny, otvor.mikrochir.
5p452↔	Ligatúra semenovodu	Kp4023	Resekcia testikulárnej žily a testikulárnej tepny, lumbálne
5p453↔	Resekcia semenovodu [vazoresekcija]	Kp4024	Resekcia testikulárnej žily a testikulárnej tepny, laparoskopicky
5p45x↔	Deštrukcia,ligatúra a resekcia semenovodu:ost.	Kp403	Operácia hydrokély semenného povrazca
5p461↔	Sutúra semenovodu a nadsemenníka po poranení		

### Výkon M04-3

5p301.0↔	Orchiektómia bez epididymektómie:inguin.retencia semenn	5p303.4↔	Abdominálna retencia semenníka:lsk.
5p302.0↔	Orchiektómia s epididymektómiou:inguin.reten.semenníka	5p305.0↔	Odstr.zostávajúceho semenníka:inguinálne
5p303.1↔	Abdominálna retencia semenníka:lpt.	5p320.1↔	Oper.premies.abd.ulož.semenníka bez mikrovask.anast:lpt.

5p320.4↔ Oper.premiestn.abd.ulož.sem.bez mikrovaskul.anastom:lsk.  
5p321.1↔ OP premiestn.abdomin.ulož.sem.s mikrovaskul.anast:plt.

5p321.4↔ OP premiestn.abd.ulož.sem.s mikrovaskulárnou anast:lsk.

### Výkon M04-4

5p341±↔ Implantácia protézy semenníka  
5p342±↔ Výmena protézy semenníka  
5p343±↔ Odstránenie protézy semenníka  
5p34x±↔ Implantácia,výmena a odstr.protézy semenníka:ost.  
5p395.0 Odobratie tkaniva semenníka pred umelým oplodnením  
5p395.1 Incízia semenníka  
5p395.2 Excízia a deštrukcia chorého tkaniva semenníka  
5p39x±↔ Iné operácie na semenníku:ost  
5p401.2↔ Sklerotizácia testikulárnej žily:skrotálne  
5p402.0↔ Resekcia testikulárnej žily a testikulárnej tepny:inguin  
5p402.1↔ Resekcia testikulárnej žily a testikulárnej tepny:otv.mikrochir  
5p402.3↔ Resekcia testikulárnej žily a testikulárnej tepny:lumb  
5p402.4↔ Resekcia testikulárnej žily a testikulárnej tepny:lsk.  
5p403.2 Operácia komunikujúcej hydrokély  
5p40x↔ Oper.th.varikokély a hydrokély semenného povrazca:ost  
5p41x↔ Excízia v oblasti nadsemenníka,ost.  
5p421↔ Parciálna epididymektómia

5p42x↔ Epididymektómia, ostatné  
5p432↔ Plastická rekonštrukcia semenného povrazca  
5p451↔ Sklerotizácia semenovodu  
5p462↔ Vazovazostómia  
5p463↔ Epididymovazostómia  
5p464↔ Tubulovazostómia  
5p465↔ Vytvorenie umelej spermatokély  
5p46x↔ Rekonštrukcia semenovodu a nadsemenníka:ost.  
5p491↔ Incízia rozrušenia zrastov, epididymotómia  
5p492↔ Incízia rozrušenia zrastov spermatického povrazca  
5p493↔ Adheziolýza semenného povrazca  
5p494↔ Odber tkaniva nadsemenníka v prípr.pred umel.oplodnením  
5p49x↔ Iné OP na semen.povrazci,nadsemenníku a semenovode:ost  
Kp4020 Resekcia testikulárnej žily a testikulárnej tepny, inguinálne  
Kp4021 Resek.testik.žily a testik.tepny, otvor.mikrochir.  
Kp4023 Resekcia testikulárnej žily a testikulárnej tepny, lumbálne  
Kp4024 Resekcia testikulárnej žily a testikulárnej tepny, laparoskopicky

### Výkon M04-5

5p301.0↔ Orchiektómia bez epididymektómie:inguin.retenia semenn  
5p301.2↔ Orchiektómia bez epididymektómie:skrotálne  
5p302.0↔ Orchiektómia s epididymektómiou:inguin.reten.semenníka  
5p302.2↔ Orchiektómia s epididymektómiou:skrotálne  
5p303.1↔ Abdominálna retenia semenníka:plt.  
5p303.4↔ Abdominálna retenia semenníka:lsk.  
5p305.0↔ Odstr.zostávajúceho semenníka:inguinálne  
5p305.2↔ Odstr.zostávajúceho semenníka:skrotálne  
5p307.0 Orchiek.u novor.pre intraut.torziu testis z ingvin.prís.  
5p30x↔ Orchiektómia:ost.  
5p311↔ Orchidopexia s funikulolýzou

5p312↔ Orchidopexia skrotálne  
5p403.0 Operácia hydrokély semenného povrazca  
5p403.1 Operácia hydrokély testis  
5p411↔ Excízia cysty v oblasti nadsemenníka  
5p413↔ Excízia Morgan.hydatídy v obl.nadsemenníka  
5p422↔ Totálna epididymektómia  
Kp311 Orchiopexia s funikulolýzou  
Kp312 Orchiopexia skrotálne  
Kp403 Operácia hydrokély semenného povrazca  
Kp404 Operácia hydrokély testis

### Výkon M04-6

5p201 Excízia fistuly skróta  
5p20x Iná excízia a deštr.chor.tk.skróta  
5p211 Parciálna resekcia chorého tkaniva skróta  
5p452↔ Ligatúra semenovodu

5p453↔ Resekcia semenovodu [vazoresekcia]  
5p45x↔ Deštrukcia,ligatúra a resekcia semenovodu:ost.  
5p461↔ Sutura semenovodu a nadsemenníka po poranení

### Výkon M04-7

5p301.0↔ Orchiektómia bez epididymektómie:inguin.retenia semenn  
5p302.0↔ Orchiektómia s epididymektómiou:inguin.reten.semenníka  
5p305.0↔ Odstr.zostávajúceho semenníka:inguinálne

5p307.0 Orchiek.u novor.pre intraut.torziu testis z ingvin.prís.  
5p30x↔ Orchiektómia:ost.

## ADRG M05

### Cirkumcizia a iné výkony na penise

Výk. v tabu ke M05-1 alebo (výk. v tabu ke M05-2 a Vekové ohrani enie JZS alebo výk. v tabu ke M05-3) a Indikácie JZS Urológia B

## DRG M05J

### Cirkumcizia a iné výkony na penise, v JZS

Výk. v tabu ke M05-4 a Vekové ohrani enie JZS alebo výk. v tabu ke M05-5 alebo (min. 1 výk. v tabu ke M05-6 a Vekové ohrani enie JZS alebo min. 1 výk. v tabu ke M05-7) a Indikácie JZS Urológia B

## DRG M05Z

### Cirkumcizia a iné výkony na penise

### Výkon M05-1

5p503 Cirkumcizia  
5p504 Frenuloplastika a plastika predkožky  
5p505.1 Krvavá repozícia na predkožke pre parafimózu v celk.anestézii

5p505.2 Nekrvavá repoz.na predkožke pre parafimózu v CA  
5p506 Uvoľn.prepučiálnych zrastov na predkožke[synechiolýza]  
5p509 Operácie na predkožke:ost.

5p511	Lok.excízia chor.tk.penisu	5p51x	Lok.excízia a deštr.chor.tk.penisu:ost.
5p512	Lok.deštrukcia chor.tk.penisu		

**Výkon M05-2**

5p502‡	Dorzálne preťatie predkožky
--------	-----------------------------

**Výkon M05-3**

5p501‡	Frenulotómia predkožky
--------	------------------------

**Výkon M05-4**

5p505.2	Nekrvavá repoz.na predkožke pre parafimózu v CA
---------	---

**Výkon M05-5**

5p506	Uvoľn.prepuciálnych zrastov na predkožke[synechiolyza]
-------	--

**Výkon M05-6**

5p502‡	Dorzálne preťatie predkožky	5p511	Lok.excízia chor.tk.penisu
5p504	Frenuloplastika a plastika predkožky	5p512	Lok.deštrukcia chor.tk.penisu
5p505.1	Krvavá repozícia na predkožke pre parafimózu v celk.anestézii	5p51x	Lok.excízia a deštr.chor.tk.penisu:ost.
5p509	Operácie na predkožke:ost.		

**Výkon M05-7**

5p501‡	Frenulotómia predkožky	5p503	Cirkumcizia
--------	------------------------	-------	-------------

**ADRG M06****Iné výkony na mužských pohlavných orgánoch**

Min. 1 výk. v tabu ke M06-1

**DRG M06J****Iné výkony na mužských pohlavných orgánoch, v JZS**

(Výk. v tabu ke M06-2 a Indikácie JZS Urológia A alebo min. 1 výk. v tabu ke M06-3 a Indikácie JZS Urológia B) a Vekové ohraničenie JZS

**DRG M06Z****Iné výkony na mužských pohlavných orgánoch****Výkon M06-1**

12m11.0↔	Perkut.(ihl.)biopsia lymf.uzlín krku	13a10.9	Biops.s incí.tvár.časti lebky s trepanáciou lebkových kostí
12m11.1↔	Perkut.(ihl.)biopsia suprakl.lymf.uzlín(Virchow u)	13m10.0↔	Biopsia s incíziou cervikál.lymfatických uzlín
12m11.2↔	Perkut.(ihl.)biopsia axilárnych lymf.uzlín	13m10.1↔	Biopsia s incíziou supraklavikul.lymfatických uzlín
12m11.3	Perkut.(ihl.)biopsia mediastinál.lymf.uzlín	13m10.2↔	Biopsia s incíziou axilár.lymfatických uzlín
12m11.4	Perkut.(ihl.)biopsia paraaortál.lymf.uzlín	13m10.3	Biopsia s incíziou mediastinál.lymfatických uzlín
12m11.5↔	Perkut.(ihl.)biopsia iliakálnych lymf.uzlín	13m10.4	Biopsia s incíziou paraaortál.lymfatických uzlín
12m11.6↔	Perkut.(ihl.)biopsia lymf.uzlín panvy	13m10.5↔	Biopsia s incíziou iliakál.lymfatických uzlín
12m11.7↔	Perkut.(ihl.)biopsia inguinál.lymf.uzlín	13m10.6↔	Biopsia s incíziou inguinál.lymfatických uzlín
12m1x↔	Perkut.(ihl.)biops.lymf.u.slez.a týmusu,ostatné	13m10.7↔	Biopsia s incíziou lymfatických uzlín panvy
12m21.0↔	Perk.(ihl.)biopsia LU krku s použ.zobr.met.	13m10.x↔	Biopsia s incíziou ostatných lymfatických uzlín
12m21.1↔	Perk.(ihl.)biopsia suprakl.LU(Virchow u.)s použ.zobr.met.	13n00.0	Biopsia s incíziou pečene s excíziou
12m21.2↔	Perk.(ihl.)biopsia axilár.LU s použ.zobr.met.	13n00.1	Ihlová biopsia s incíziou pečene
12m21.3	Perk.(ihl.)biopsia mediastin.LU s použ.zobr.met.	13o00.1↔	Biopsia s incíziou perirenálneho tkaniva
12m21.4	Perk.(ihl.)biopsia paraaortál.LU s použ.zobr.met.	13o00.5↔	Biopsia s incíziou periureterálneho tkaniva
12m21.5↔	Perk.(ihl.)biopsia iliakál.LU s použ.zobr.met.	13o00.6	Biopsia s incíziou močového mechúra
12m21.6↔	Perk.(ihl.)biopsia LU panvy s použ.zobr.met.	13o00.7	Biopsia s incíziou perivezikálneho tkaniva
12m21.7↔	Perk.(ihl.)biopsia inguin.LU s použ.zobr.met.	13o00.x	Biopsia s incíziou ostat.orgánov močovopohl.systému
12m2x↔	Perk.(ihl.)biops.LU.slez.týmusu.zobr.met.,ostatné	13p00.0	Biopsia s incíziou prostaty
12o01.2	Transuretrálna biopsia močového mechúra	13p00.1	Biopsia s incíziou periprostatického tkaniva
12o01.6	Transuretrálna biopsia močového mechúra - KNIPS	13p02.3↔	Biopsia s incíziou vesiculae seminalis
12t10.4	Perkutánna (ihlová) biopsia chrbtice	13t20.0	Biopsia s incíz.skapuly, klavikuly, costae, sterna
12t20.4	Biopsia bez incíz.s použ.zobr.metóds v obl.chrbtice	13t20.1↔	Biopsia s incíziou humeru
13a10.7	Biops.s incíziou klenby lebky s trepanáciou lebkových kostí	13t20.2↔	Biopsia s incíziou radia a ulny
13a10.8	Biops.s incí.lebeč. bázy s trepanáciou lebkových kostí	13t20.3↔	Biopsia s incíz.karpál., MTC a falangeál.kostí ruky

13t20.4	Biopsia s incíziou chrbtice	5m138.0	Disekcia iliakálnych lymfatických uzlín:laparot.
13t20.5	Biopsia s incíziou panvy	5m138.3	Disekcia iliakálnych lymfatických uzlín:laparos.
13t20.6↔	Biopsia s incíziou femuru a pately	5m139	Disekcia inguinálnych LU (prip.ilioinguinálna disekcia)
13t20.7↔	Biopsia s incíziou tibie a fibuly	5m13c	Bloková disekcia iných lymfatických uzlín
13t20.8↔	Biopsia s inciz. tarzál., MTT a falangeál.kostí nohy	5m13d.0	Paraaortálna lymfadenektómia:laparot.
5a19t	Stereotaktická implantácia rádioaktívneho izotopu	5m13d.3	Paraaortálna lymfadenektómia:laparos.
5a302	Iné protibolestivé operačné výkony na mieche	5m13d.8	Paraaortálna lymfadenektómia:roboticky
5a30f	Impl.liek.pumpy na intratekál.aplik.liečiva do miech.kanála	5m13e.0	Pelvickej lymfadenektómia:laparotomicky
5a310.10	Impl.liek.pumpy intrat/epidurál.pod.liek:l.pum.s konš.priet.	5m13e.3	Pelvickej lymfadenektómia:laparoskopicky
5a310.11	Impl.liek.pump.intratek/epidurál.pod.liek:progr.liek.pumpa	5m13e.8	Pelvickej lymfadenektómia:roboticky
5a310.1x	Impl.liek.pumpy a intratek./epidurál.podávanie liek:ost.	5n915	Exploratívna lumbotómia
5a310.2	Vytvorenie podkožného rezervoára	5o202.0↔	Uzavretie ureterokutánnej fistuly:otv.chir.
5a311.00	Impl.1 dočas.stimul.epidurál.elektrody na testovanie	5o202.4↔	Uzavretie ureterokutánnej fistuly:lsk.
5a311.01	Impl.viac dočas.stimul.epidurál.elektrod na testovanie	5o202.x↔	Uzavretie ureterokutánnej fistuly:ostatné
5a311.02	Impl./vým.1 perkut.epidurál.elekt. na trv.stimul.miechy	5o206.0↔	Trans-ureteroureterostómia:otv.chir.
5a311.03	Impl./vým.viac perkut.epidur.elekt. na trv.stimul.miechy	5o206.4↔	Trans-ureteroureterostómia:lsk.
5a311.04	Impl./vým.1 chir.epidurál.elekt. na trv.stimul.miechy	5o206.x↔	Trans-ureteroureterostómia:ostatné
5a311.05	Impl./vým.viac chir.epidurál.elekt. na trv.stimul.miechy	5o214.0	Revízia kontinentnej stómie:otv.ch.
5a311.06	Imp.multif.elek.do epid./subarachn.pr.perkut.pulz.rádiofr.oš.	5o214.4	Revízia kontinentnej stómie:lsk.
5a311.1	Impl./vým.subarachn.elekt. na stimul.pred. koreňov miechy	5o214.x	Revízia kontinentnej stómie:ostatné
5a311.20	Odstránenie 1 perkut.stimulač.epidurál.elektrody	5o215.0	Revízia kontinenčného ventilu:otv.
5a311.21	Odstrán.viac perkut.stimul.epidurál.elektrod	5o215.4	Revízia kontinenčného ventilu:lsk.
5a311.22	Odstrán.1 chir.stimul.epidurál.elektrody	5o215.x	Revízia kontinenčného ventilu:ostatné
5a311.23	Odstrán.viac chir.stimul.epidurál.elektrod	5o216.0	Revízia črevného rezervoáru(pouchu):otv.ch.
5a311.24	Odstrán.1 stimul.subarachnoideál.elektrody	5o216.4	Revízia črevného rezervoáru(pouchu):lsk.
5a311.25	Odstrán.viac stimul.subarachnoideál.elektrod	5o216.x	Revízia črevného rezervoáru(pouchu):ostatné
5a311.31	Revízia 1 perkut.stimul.epidurál.elektrody	5o21a.0	Reviz.ureteroenter.anast.kontin.črev.rzv. výúst.na kožu:o.ch.
5a311.32	Revízia viac perkut.stimul.epidurál.elektrod	5o21a.4	Reviz.ureteroenter.anast.kontin.črev.rzv. výúst.na kožu:lsk.
5a311.33	Revízia 1 chir.stimul.epidurál.elektrody	5o21a.x	Reviz.ureteroenter.anast.kontin.črev.rezerv.vyúst.na kožu:ost
5a311.34	Revízia viac chir.stimul.epidurál.elektrod	5o220.0	Inkont.ureteroileokutaneost.[ileál.konduit]:otv.ch
5a311.35	Revízia 1 stimul.subarachnoid.elektrody	5o220.4	Inkont.ureteroileokutaneost.[ileál.konduit]:lsk.
5a311.36	Revízia viac stimul.subarachnoid.elektrod	5o220.5	Inkontinentná ureteroileokutaneostómia [ileálny conduit], roboticky
5a311.40	Impl./vým.neurost.epid.stim.mie:impl/vým.elek.,1-k.p.i.sy b.d	5o220.x	Inkont.ureteroileokutaneost.[ileál.konduit]:ostatné
5a311.41	Imp./vým.neurost.epid.st.mie:impl./vým.elek.,viac-k p.i.sy b.d	5o221.0	Inkont.ureterokolokutaneost.[kolon/sigma kond]:otv.ch.
5a311.42	Imp/vým.neurost.epid.st.mie:impl./vým.elek.,viac-k p.i.sy.dob	5o221.4	Inkont.ureterokolokutaneost.[kolon/sigma kond]:lsk.
5a311.50	Vým.neurost.epid.st.mie.bez potr.výmeny elek.,1-k.p.i.sy b.d	5o221.5	Inkont.ureterokolok. [kolon.kond.robot.
5a311.51	Vým.neurost.epid.st.mie.bez potr.vým.elekt,viac-k p.i.sy b.d	5o221.x	Inkont.ureterokolokutaneost.[kolon/sigma kond]:ost.
5a311.52	Vým.neurost.epid.st.mie.bez potr.vým.elek,viac-k p.i.sy.dob.	5o222.0	Revízia inkontinentnej stómie:otvor.chir.
5a311.6	Impl./vým.neurost.stim.pred.kor.miechy s im/vým.subara.el.	5o222.4	Revízia inkontinentnej stómie:lsk.
5a311.7	Výmena neurost stim.pred.kor.miechy bez /vým.subarach.el.	5o222.x	Revízia inkontinentnej stómie:ostatné
5a311.8	Reviz.imp.neurost.epidurál.stim.mie.a stim.pred.kor.mie	5o223.0	Reviz.ureteroenterál.anastomózy inkontinent.stómie:otv.ch.
5a311.9	Odstr.imp.neurost.epid.st.mie.a stim.pred.kor.miechy	5o223.4	Reviz.ureteroenterál.anastomózy inkontinent.stómie:lsk.
5a311.x	Iné operácie na mieche a miechových štruktúrach	5o223.x	Reviz.ureteroenterál.anastomózy inkontinent.stómie:ost.
5a500	Impl.elektron.stimulátora n.vagus pri lieč.epilepsie	5o224.0	Reviz.črevného interponátu inkontinentnej stómie:otv.ch.
5a508	Impl.neurostim.zar.pri dysfunkcii dol.moč.ciest	5o224.4	Reviz.črevného interponátu inkontinentnej stómie:lsk.
5a50t.00	Impl/vým.neurost.PNS impl/vým.el:1-kanál.plne impl.nedobij	5o224.x	Reviz.črevného interponátu inkontinentnej stómie:ostatné
5a50t.01	Impl/vým.neurost.PNS s impl./vým.el:viac-k.plne impl.nedob.	5o230.1	Kruhovú ureterokutaneostómia:lpt.
5a50t.02	Impl./vým.neurost.PNS s impl./vým.el:viac-k.plne impl.dobij.	5o230.2	Kruhovú ureterokutaneostómia:lumbt.
5a50t.03	Impl./vým.neurost.PNS s impl./vým.el:vág.nervostim.sy	5o230.4	Kruhovú ureterokutaneostómia:lsk.
5a50t.04	Impl/vým.neust.PNS impl/vým.el:vág.n.-stim.srd.b.um.sn.v PK	5o230.5	Kruhovú ureterokutaneostómia, roboticky
5a50t.05	Impl/vým.neurs.PNS impl/vým.el:vág.n.-stim.srd.s.um.sn.v PK	5o230.x	Kruhovú ureterokutaneostómia:ostatné
5a50t.06	Impl/vým.neurost.PNS s impl./vým.el:aktivácia baroreceptora	5o231.1	Transureteroureterokutaneostómia:lpt.
5a50t.10	Vým.neurost.PNS bez vým.elekt:1-kanál.plne impl.nedobij.	5o231.2	Transureteroureterokutaneostómia:lumbt.
5a50t.11	Vým.neurost.PNS bez vým.el:viac-kanál.plne impl.nedob.	5o231.4	Transureteroureterokutaneostómia:lsk.
5a50t.12	Vým.neurost.PNS bez vým.el:viac-kanál.sy.dobij.	5o231.5	Transureteroureterokutaneostómia, roboticky
5a50t.13	Vým.neurost.PNS bez vým.el:vágový nervostim.sy.	5o231.x	Transureteroureterokutaneostómia:ost.
5a50t.14	Vým.neurost.PNS b.vým.el:vág.n.stim.s.srdc.b.vým.sním.v PK	5o232.1	Revízia ureterokutaneostómie:lpt.
5a50t.15	Vým.neurost.PNS b.vým.el:vág.n.stim.s.srdc.s.vým.sním.v PK	5o232.2	Revízia ureterokutaneostómie:lumbt.
5a50t.16	Vým.neurost.PNS bez vým.el.:sy.aktivácie baroreceptora	5o232.4	Revízia ureterokutaneostómie:lsk.
5a50t.e	Implantácia periférnej neuroprotézy	5o232.5	Revízia ureterokutaneostómie, roboticky
5a50t.f0	Impl/výmena neurostimul.elekt.pre syst.aktiv.baroreceptora	5o232.x	Revízia ureterokutaneostómie:ost.
5a50t.f1	Reviz.neurostimul.elekt.pre systém aktiv.baroreceptora	5o233.1	Uzavretie ureterokutaneostómie:lpt.
5j902	Retoraktómia,resternotómia,reooperácia v torakochirurgii	5o233.2	Uzavretie ureterokutaneostómie:lumbt.
5m130	Exstirpácia viacerých LU z toho istého miesta	5o233.4	Uzavretie ureterokutaneostómie:lsk.
5m131	Selektívna disekcia cervikálnych LU jednostranne	5o233.x	Uzavretie ureterokutaneostómie:ost.
5m132	Bloková disekcia supraklavikulárných LU jednostranne	5o235.1	Ureterokutaneostómia:lpt.
5m136.0	Disekcia supramezokolických lymfatických uzlín:laparot.	5o235.2	Ureterokutaneostómia:lumbt.
5m136.3	Disekcia supramezokolických lymfatických uzlín:laparos.	5o235.4	Ureterokutaneostómia:lsk.
5m137.0	Disekcia inframezokolických lymfatických uzlín:laparot.	5o235.5	Ureterokutaneostómia, roboticky
5m137.3	Disekcia inframezokolických lymfatických uzlín:laparos.		

50235.x	Ureterokutaneostómia:ost.	50353.3	Cystotómia [sectio alta], odstránenie konkrementu
50260.1↔	Parciálna resekcia močovodu:otv.ch.abdomin.	50353.4	Cystotómia [sectio alta], odstránenie cudzieho telesa
50260.2↔	Parciálna resekcia močovodu:lumbt	50361.0	Cystostómia:otv.chir.
50260.4↔	Parciálna resekcia močovodu:lsk	50361.2	Revízia cystostómie
50260.5	Parciálna resekcia močovodu, roboticky	50361.4	Oper.dilat.cystost.kanála s nalož.hrubos.epicystos.cievky
50260.x↔	Parciálna resekcia močovodu:ost.	50362.0	Vezikokutaneostómia:s nekontinentnou stómou
50271.0↔	Resekcia ústia močovodu:otv.ch.	50362.1	Vezikokutaneostómia:s kontinentnou stómou
50271.2↔	Resekcia ústia močovodu:perkut-transvezikál.	50370.0	Iná exc,chor.tk.m.mech.vr.divertikulektomie:o.chir
50271.t↔	Resekcia ústia močovodu:transuretr.	50370.4	Iná exc,chor.tk.m.mech.vr.divertikulektomie:lsk
50274.4↔	Resekcia ústia močovodu:lsk.	50371.0	Iná deštr.chor.tk.moč.mech:otv.chir.
50280.0	Ureterosigmoideost. bez antireflux.ureteroenteroanast.	50371.4	Iná deštr.chor.tk.moč.mech:lsk.
50280.1	Ureterosigmoideost.s antireflux.ureteroenteroanast.	50371.5	Iná deštrukcia chorého tkaniva močového mechúra, roboticky
50281.0	Vyúst.močovodov do hrub.čreva:otv.ch	50372	Myektómia močového mechúra
50281.4	Vyústenie močovodov do hrub.čreva:lsk.	5037x	Iná excízia a deštr.chor.tk.moč.mech:ost
50282.0	Uretereileostómia s vytvor.rezervoáru z tenk.čr:otv.chir	50392.0	Odstr.cudzieho telesa z náhradného mechúra:otv.chir.
50282.4	Uretereileostómia s vytvor.rezervoáru z tenk.čr:lsk.	50392.4	Odstr.cudzieho telesa z náhradného mechúra:lsk.
50285.1	Revízia ureteroenterálnej anastomózy	50392.5	Odstránenie cudzieho telesa z náhradného mechúra, roboticky
50293.0↔	Ureterolýza bez intraperitoneálnej transpozície:otv.chir	50394.3	Excízia chor.tkaniva z náhradného mechúra:cez stómiu
50293.4↔	Ureterolýza bez intraperitoneálnej transpozície:lpšk	50394.t	Excízia chor.tkaniva z náhradného mechúra:transuretr.
50293.x↔	Ureterolýza bez intraperitoneálnej transpozície:osta.	50394.x	Excízia chor.tkaniva z náhradného mechúra:ost.
50294.0↔	Ureterolýza s intraperitoneálnou transpozíciou:otv.chir.	50430.0	Transuretr.incíz.chor.tk.moč.rú.:vn.uretrotóm.b.opt.kontr.
50294.4↔	Ureterolýza s intraperitoneálnou transpozíciou:lsk.	50430.1	Transuretr.incíz.chor.tk.moč.rú.:vn.uretrotóm.s opt.kontr.
50294.x↔	Ureterolýza s intraperitoneál.transpozíciou:ostatné	50430.2	Transuretr.incíz.chor.tk.moč.rú.:vnút.uretrotómia,laserom
50295.0↔	Ureterolýza s obalením omentom:otv.chir.	50433.0	Tran.inc.chor.tkan.moč.rúry, inc.von.zvie.moč.rúry
50295.4↔	Ureterolýza s obalením omentom:lsk.	50433.1	Resek.jedného alebo viac.nádorov na vonk.ústí močovej rúry
50295.x↔	Ureterolýza s obalením omentom:ostatné	5043x	Transuretr.incízia chor.tk.moč.rúry:ost.
50297.4↔	Operačná revízia na močovode:lsk.	50440	Plastická meatotómia moč.rú:incízia močovej rúry
50297.t↔	Operačná revízia na močovode:transuretrálne	50442	Meatotómia
50297.x↔	Operačná revízia na močovode:ostatné	50443	MA- meatal advancement
5029d.3	Implantácia double pigtailu do močových ciest	5044x	Plastická meatotómia moč.rúry:ost.
5029d.4	Implantácia stentu do močových ciest	50491	OP cystouretro-enterokély rekonštr./s plastikou sfinkteru
50300.0	Sutúra močového mechúra po poranení:otv.chir.	50492	Zavedenie stentu do moč.rúry
50300.4	Sutúra močového mechúra po poranení:lsk.	50493	Zavedenie uretrálnej endoprotézy transuretr.
50300.5	Sutúra močového mechúra po poranení, roboticky	50494†	Odstránenie uretrálnej endoprotézy transuretr.
50300.x	Sutúra močového mechúra po poranení:ostatné	50495†	Odstránenie stentu z močovej rúry
50301.0	Uzavr.cystostómie:otv.chir.	50499†	Divulzia močovej rúry
50301.4	Uzavretie cystostómie:lsk.	5049d†	Endoskopická submukózna aplikácia látok do močovej rúry u muža
50301.x	Uzavretie cystostómie:ostatné	5049e†	Endoskopická submukózna aplikácia látok do močovej rúry u ženy
50302.0	Uzavr.vezikokután.fistuly:otv.chir.		
50302.4	Uzavr.vezikokután.fistuly:lsk.	5049x†	Iné OP na moč.úre a periuretrál.tkanive,ost.
50302.5	Uzavretie vezikokutánnej fistuly, roboticky	50900.1	Perirenál.incízia retroperitoneál.tk:otv.ch.abd.
50302.x	Uzavr.vezikokután.fistuly:ostatné	50900.2	Perirenál.incízia retroperitoneál.tk:lumbt.
50303.0	Uzavr.vezikoenterál.fistuly:otv.chir.	50900.4	Perirenál.incízia retroperitoneál.tk:lsk.
50303.4	Uzavr.vezikoenterál.fistuly:lsk.	50901.1	Perirenál.drenáž retroperitoneál.tk:otv.ch.abd.
50303.5	Uzavretie vezikoenterálnej fistuly, roboticky	50901.2	Perirenál.drenáž retroperitoneál.tk:lumbt.
50303.x	Uzavr.vezikoenterál.fistuly:ostatné	50901.4	Perirenál.drenáž retroperitoneál.tk:lsk.
5030b.0	Uzavr.otv.urachu:otv.chir.	50902.1	Retroperitoneál.drenáž retroperitoneál.tk:lpst.
5030b.4	Uzavr.otv.urachu:lsk.	50902.2	Retroperitoneál.drenáž retroperitoneál.tk:lumbt.
5030b.5	Uzavretie otvoreného urachu, roboticky	50902.4	Retroperitoneál.drenáž retroperitoneál.tk:lsk.
5030b.x	Uzavretie otvoreného urachu:ost.	50903.1	Panvová drenáž retroperitoneál.tk:lpst.
5030c	Uzavretie vezikovaginálnej fistuly	50903.2	Panvová drenáž retroperitoneál.tk:lumbt.
5030x.0	Ost.plast.rekonštr.moč.mechúra:otv.chir.	50903.4	Panvová drenáž retroperitoneál.tk:lsk.
5030x.4	Ost.plast.rekonštr.moč.mechúra:lsk.	50905.1	Excízia perirenálneho tkaniva:lpst.
5030x.5	Ostatné plastické rekonštrukcie močového mechúra, roboticky	50905.2	Excízia perirenálneho tkaniva:lumbt.
5030x.x	Ost.plast.rekonštr.moč.mechúra:ostatné	50905.4	Excízia perirenálneho tkaniva:lsk.
50310	Epicystostómia perkutánna	50906.1	Excízia retroperitoneálneho tkaniva:lpst.
50340.1	Transuretrálna incízia chorého tkaniva hrdla močového mechúra	50906.2	Excízia retroperitoneálneho tkaniva:lumbt.
50340.2	Transuretrálna excízia chorého tkaniva močového mechúra	50906.4	Excízia retroperitoneálneho tkaniva:lsk.
50344.0	Transur.deštr.chorého tkaniva močov.mechúra rádiofrek.ablác.	50909.1	Res.tkaniva bez presného urč.vzťahu k org:lpst.
50344.1	Transur.deštr.chorého tkaniva močov.mechúra mikrov.ablác.	50909.2	Res.tkaniva bez presného urč.vzťahu k org:lumbt.
50344.2	Transur.deštr.chorého tkaniva močov.mechúra elektrokoa.	50909.4	Res.tkaniva bez presného urč.vzťahu k org:lsk.
50344.3	Transuretrálna deštrukcia chorého tkaniva močového mechúra, ostatné	5090x.1	Iná incízia a excízia retroperit.tk:lpst.
50345.0	Transuretr.res.chor.tk.moč.mech:bez fluorescencie	5090x.2	Iná incízia a excízia retroperit.tk:lumbt.
50345.1	Transuretr.res.tk.m.mech:fluorescenc.s hexaminolevulan.kys.	5090x.3	Iná incízia a excízia retroperit.tk:torakoabd.
50345.2	Transuretr.res.chor.tk.m.mech:fluorescenc.použ.iných látok	5090x.4	Iná incízia a excízia retroperit.tk:lsk.
50345.3	Transuretrálna resekcia nádoru močového mechúra	50911	Incízia perivezikálneho tkaniva
50345.4	Resekcia divertikla močového mechúra	50912	Excízia perivezikálneho tkaniva
50353.1	Cystot.[sectio alta], oper.evak.tamp.močov.mechúra	5091x	Incízia a excízia perivezikálneho tkaniva:ost.
50353.2	Cystotómia [sectio alta] bez ďalších výkonov	50924.1	Odstránenie umelého zvierčaťa



5o92x	Iné zákroky pri umelom zvieráči	5p14d	Transur.endores.tkaniva pros.vizuá.kontrol.laser.ablácia [VLAP]
5o950.1	Parauret.instilač.metódy s použ.dextr-hyalur.gél	5p14e	Transur.endores.tkaniva pros.laser.vapor.pros.
5o950.2	Parauretrál.instilač.metódy s použ.i.mat.	5p14f	Transur.endores.tkaniva pros.laser.deštr.iná
5o992.10	Pelvic organ prolaps[POP] pred.diel bez synt.mat:lpt.	5p14g	Tran.end.tkan.pros.tran.i.hl.abl.tkan.pros.[TU.]
5o992.11	Pelvic organ prolaps [POP], pred.diel lpt s použ.syntet.mat	5p14h	Transur.endores.tkaniva pros.elekt.vapor.
5o992.40	Pelvic organ prolaps[POP] pred.diel bez synt.mat:lsk.	5p14i	Transur.endores.tkaniva pros.bipol.resek.(enukl.)
5o992.41	Pelvic organ prolaps [POP], pred. diel lsk s použ.syntet.mat	5p14x	Transuretrálna endoresekcia tk.prostaty:ost.
5o992.70	POP predný diel bez synt.mat:vaginál.	5p151↔	Incizia na semenných mechúrikoch
5o992.71	POP predný diel so syntet.mat:vag.	5p152↔	Excizia na semenných mechúrikoch
5o993.10	Pelvic organ prolaps [POP], stred.diel lpt bez použ.syntet. mat	5p153↔	Exstirpácia na semenných mechúrikoch
5o993.11	Pelvic organ prolaps [POP] stred.diel so synt.mat:lpt.	5p15x↔	Operácie na semenných mechúrikoch:ost.
5o993.40	Pelvic organ prolaps [POP], stred.diel lsk bez použ.syntet. mat	5p191	Rekonštrukcia prostaty po poranení
5o993.41	Pelvic organ prolaps [POP] stred.diel so synt.mat:lsk	5p192	Dilatácia prostatickej močovej rúry
5o993.70	Pelvic organ prolaps [POP] stred.diel bez synt.mat:vag.	5p193	Zavedenie stentu do prostatickej močovej rúry
5o993.71	Pelvic organ prolaps [POP],stred.diel vaginál.s pou.syntet.mat	5p194	Výmena stentu v prostatickej močovej rúre
5o994.10	Pelvic organ prolaps [POP],zadný diel lpt bez použ.synt.mat	5p195‡	Odstránenie stentu z prostatickej močovej rúry
5o994.11	Pelvic organ prolaps [POP] zadný diel lpt s použ.syntet.mat.	5p196	Iné operácie na prostate:revizia
5o994.40	Pelvic organ prolaps [POP], zadný diel lsk bez použ.syntet.mat	5p197	Zavedenie prostatickej endoprotézy
5o994.41	Pelvic organ prolaps [POP] zadný diel lsk s použ.syntet.mat	5p198‡	Odstránenie prostatickej endoprotézy
5o994.70	Pelvic organ prolaps[POP] zadný diel bez synt.mat:vag.	5p199	Ošetrovanie krvácania na prostate, laparotomicky
5o994.71	Pelvic organ prolaps [POP] zadný diel so synt.mat:vag.	5p19a	Ošetrovanie krvácania na prostate, transuretrálne
5o995.1	Res/prer.alopl.p/sieťky-reviz.po OP inkont/prol:perineál	5p19b‡	Transper.implan.balón.spacera pred rádiot.pros.
5o995.2	Res/prer.alopl.p/sieťky-reviz.po OP inkont/prol:abd.	5p19x‡	Iné operácie na prostate:ost
5o995.3	Res/prer.alopl.p/sieťky-reviz.po OP inkont/prol:komb.vag-abd	5p391.0	Explorácia pri kryptorchizme:inguin.
5o995.4	Res/prer.alopl.p/sieťky-rev.po OP inkon/prol:komb.abd-perin	5q293‡	Vaporizácia laserová
5o995.7	Res/prer.alopl.p/sieťky-reviz.po OP inkont/prolaps:vag.	5q690	Fistulektómia a plastika
5o995.x	Res/prer.alopl.pás./sieť-rev.po OP pre inkon/prolaps:ost.	5v150.c	Chir.vyčr.any s odstr.chor.tk.na k.a podk:malá pl:ingv.genit.o.
5o99x	Iné OP na močovopohlavnom systéme:ost	5v151.c	Chir.vyčis.rany s odstr.chor.tk.na k.a podk:veľká pl:ingv.genit.o.
5p111.t	Incizia prostaty, transuretrálne	5v152.c	Ch.vyčr.any ods.chor.tk.k.a podk:veľ.pl.vl.liek.nosič:ingv.gen.o.
5p111.x	Incizia prostaty, ostatné	8r222.2	Autológná parauretrálna terapia kmeňovými bunkami
5p112.0	Incizia periprostatického tkaniva bez drenáže	8r850.i	Selek. embol. tekut.: iné br. a pan. tep.
5p112.1	Incizia a drenáž periprostatického tkaniva	8r850.j	Selek. embol. tekut.: iné br. a pan. žily
5p112.2	Excizia periprostatického tkaniva	8r851.i	Selek. embol. odp. bal.: iné br. a pan. tep.
5p113.0	Incizia abscesu prostaty transuretrálna	8r851.j	Selek. embol. odp. bal.: iné br. a pan. žily
5p113.1	Drenáž abscesu prostaty transrektálne	8r852.i	Selek. embol. c. okl.: iné br. a pan. tep.
5p11x	Incizia prostaty,Incizia/excizia periprostatického tk:ost.	8r852.j	Selek. embol. c. okl.: iné br. a pan. žily
5p121.3	Prostatektómia retropubicky:laparoskopicky	8r853.i	Selek. embol. čas.: iné br. a pan. tep.
5p131	Transrektál.a perkutátna termodeštrukcia tkaniva prostaty	8r853.j	Selek. embol. čas.: iné br. a pan. žily
5p132	Transrektál.a perkutátna deštrukcia tkaniva prostaty UZV	8r854.i	Selek. embol. kov. šp.: iné br. a pan. tep.
5p133	Transrekt.a perkut.deštrukcia tk.prostaty nosičmi žiarenia	8r854.j	Selek. embol. kov. šp.: iné br. a pan. žily
5p134	Aplikácia rádiových zrín do prostaty	8r855.i	Perkut.translum.selek.emboliz.ostat.iné brušné a panvové tepny
5p135	Kryodeštrukcia tkaniva prostaty	8r855.j	Perkut.translum.selek.emboliz.ostat.iné brušné a panvové žily
5p136	Mikrovlnná deštrukcia prostaty	Ko29a	Implantácia double pigtailu do močových ciest
5p13x	Transrektálna a perkutátna deštr.tk.prostaty:ost.	Ko29b	Implantácia stentu do močových ciest
5p14a	Transuretrálna endoresekcia tkaniva prostaty, kryoablácia	Ko99240	Pel.organ prol.[PO.pred.diel lap.bez použ.syn.mat.
5p14b	Transur.endores.tkaniva pros.termoresekcia/.	Ko99270	Pel.organ prol.[PO.pred.diel vag.bez použ.syn.mat.
5p14c	Transur.endores.tkaniva pros.interst.laser.deštr.	Kv150c	Chir.vyčr.any s odstr.chor.tk.na k.a podk:malá pl:ingv.genit.o.

**Výkon M06-2**

5p121.3	Prostatektómia retropubicky:laparoskopicky	5p14g	Tran.end.tkan.pros.tran.i.hl.abl.tkan.pros.[TU.]
5p131	Transrektál.a perkutátna termodeštrukcia tkaniva prostaty	5p14h	Transur.endores.tkaniva pros.elekt.vapor.
5p14a	Transuretrálna endoresekcia tkaniva prostaty, kryoablácia	5p14x	Transuretrálna endoresekcia tk.prostaty:ost.
5p14b	Transur.endores.tkaniva pros.termoresekcia/.		

**Výkon M06-3**

5p192	Dilatácia prostatickej močovej rúry	5p195‡	Odstránenie stentu z prostatickej močovej rúry
5p193	Zavedenie stentu do prostatickej močovej rúry	5p197	Zavedenie prostatickej endoprotézy
5p194	Výmena stentu v prostatickej močovej rúre	5p198‡	Odstránenie prostatickej endoprotézy

**ADRG M07****Brachyterapia pri ochoreniach a poruchách mužských pohlavných orgánov, implantácia > 10 z n**

Výk. v tabu ke M07-1

**DRG M07Z****Brachyterapia pri ochoreniach a poruchách mužských pohlavných orgánov, implantácia > 10 z n**

**Výkon M07-1**

8m165.22 Interstic.brachyter. s perman.impl.rádioakt.zřn:viac ako 10 zřn

**ADRG M09****OP výkony na mužských pohlavných orgánoch pri zhubnom nádore alebo ur ité výkony na panvových orgánoch u muža bez ve mi aýchkých CC**

Min. 1 výk. v tabu ke M06-1 a HDg v tabu ke M09-1 alebo obojstr. výk. v tabu ke M01-2 alebo výk. v tabu ke M01-3

**DRG M09A****OP výkony na mužských pohlavných orgánoch pri zhubnom nádore s ve mi aýchkými CC, alebo ur itými výkonmi na panvových orgánoch bez ve mi aýchkých CC**

Obojstr. výk. v tabu ke M01-2 alebo výk. v tabu ke M01-3 alebo PCCL &gt; 3

**DRG M09B****OP výkony na mužských pohlavných orgánoch pri zhubných nádoroch bez ve mi aýchkých CC****DRG M09J****OP výkony na mužských pohlavných orgánoch pri zhubných nádoroch bez ve mi aýchkých CC, v JZS**

(Obojstr. výk. v tabu ke M01-2 alebo výk. v tabu ke M01-3 alebo PCCL &gt; 3) a výk. v tabu ke M09-2 a Indikácie JZS Urológia A a Vekové ohrani enie JZS

**Hlavná diagnóza M09-1**

C60.0	Zhubný nádor predkočky penisu	C63.8	Zhubný nádor mužských pohlavných orgánov presah.viac.obl.
C60.1	Zhubný nádor žaluďa penisu	C63.9	Zhubný nádor mužského pohlavného orgánu,blíž.neurč.
C60.2	Zhubný nádor tela penisu	C76.3	Zhubný nádor na iných a nepres.urč.miestach panvy
C60.8	Zhubný nádor penisu presahujúci viaceré oblasti	C79.82	Sekundárny zhubný nádor pohlavných orgánov
C60.9	Zhubný nádor penisu,blížšie neurčený	D07.4	Karcinóm in situ penisu
C61	Zhubný nádor prostaty	D07.5	Karcinóm in situ prostaty
C62.0	Zhubný nádor nezostúpeného semenníka	D07.6	Karcinóm in situ iných a blíž.neurč.mužských pohlav.org.
C62.1	Zhubný nádor zostúpeného semenníka	D40.0	Nádor s neurčitým/neznám.správaním:predstojnica (prostata)
C62.9	Zhubný nádor semenníka,blížšie neurčený	D40.1	Nádor s neurčitým/neznám.správaním:semenník
C63.0	Zhubný nádor nadsemenníka	D40.7	Nádor s neurčitým/neznám.správaním:i.muž.pohl.org.
C63.1	Zhubný nádor semenného povrzca	D40.9	Nádor s neurčitým/neznám.správaním:blíž.neurč.muž.pohl.org.
C63.2	Zhubný nádor mieška	N42.3	Dysplázia prostaty
C63.7	Zhubný nádor iných mužských pohlavných orgánov,blíž.urč.		

**Výkon M06-1**

Pozri stranu 442.

**Výkon M01-2**

Pozri stranu 436.

**Výkon M01-3**

Pozri stranu 436.

**Výkon M09-2**

5p121.1 Prostatakómia:suprapubicky-transvezikálne,lpt.

5p121.2 Prostatakómia retropubicky:laparotomicky

**ADRG M10****Radia ná lie ba pri ochoreniach a poruchách mužských pohlavných orgánov, viac ako jeden oýetrovací de alebo intersticiálna brachyterapia**

Výk. v tabu ke M10-1 a Ozetrovacia doba &gt; 1 d. alebo výk. v tabu ke M10-2

**DRG M10A****Radia ná lie ba pri ochoreniach a poruchách mužských pohlavných orgánov, viac ako jeden oýetrovací de , viac ako 9 oýiarení**

Výk. v tabu ke M10-1 a Ozetrovacia doba &gt; 1 d. a minimálne 10 výk. v tabu ke M10-3

**DRG M10B****Radia ná lie ba pri ochoreniach a poruchách mužských pohlavných orgánov, viac ako jeden oýetrovací de , menej ako 10 oýiarení alebo intersticiálna brachyterapia****Výkon M10-1**

8m110	RTG terapia	8m16x	Iná brachyterapia uzavretými žiaričmi
8m131.0	Ožarovanie kobaltom:do 2 samostatných polí	8m170.0	Zhotov.a aplikácia povrch.rádioakt.muláže:povrch.žiariče
8m131.1	Ožarovanie kobaltom:3-4 samostatné polia	8m170.1	Zhotov.a apl.povrch.rádioa.muláže:žiar.aplik.nie na povrchu
8m131.2	Ožarovanie kobaltom:viac ako 4 samostatných polí	8m170.2	Zhotovenie a aplikácia povrch.rádioakt.muláže:žiariče v oku
8m131.4	Ožarovanie kobaltom s 3D plánovaním	8m170.x	Zhotovenie a aplikácia povrch.rádioakt.muláže:iné
8m132.00	Ož.urý.do 6 MeV,fot./rých.e.,do 2 sam.ož.polí,bez obr.verif.nas	8m171.1	Fixácia jednoduchá
8m132.01	Oža.urý.do 6 MeV,fot./rých.e.do 2 sam.ož.polí,s obr.ver.nas.vr	8m171.2	Fixácia stredne náročná
8m132.10	Ožar.urý.do 6 MeV,fot./rých.el.,>2 sam.ož.polia,bez obr.ver.n.	8m171.3	Fixácia komplexná
8m132.11	Ožar.urý.do 6 MeV,fot./rých.e.,>2 sam.ož.polia,s obr.verif.nast	8m171.4	Nasadenie stereotaktického rámu
8m133.00	Ožar.urý.>6 MeV,fot./rých.el.,do 2 sam.ož.polí,bez obr.ver.nast	8m171.x	Konštrukcia a nastavenie fixačných a lieč. pomôcok:ostatné
8m133.01	Ožar.urý.>6 MeV,fotón/rých.e.,do 2 sa.ožar.polí,s obr.ver.nast	8m172.0	1-rázové liečebné pomôcky
8m133.10	Ožar.urý.>6 MeV,fot./rých.e.,>2 sa.oža.polia,bez obraz.ver.nast	8m172.10	1-razové lieč.pomôcky:kontr.markery pre verifik.cief.obj.<3ks
8m133.11	Ožar.urý.>6 MeV,fotón/rých.el.,>2 sam.ož.polia,s obr.verif.nast	8m172.11	1-razové lieč.pomô:kontrast.markery pre verifik.cief.obj.>3ks
8m134.0	Ožarovanie urýchľovačom [IMRT/VMAT]	8m172.20	Jednorazové liečebné pomôcky:plastikové katétre do 10ks
8m134.1	Ožarovanie urýchľovač. [IMRT/VMAT]so sledovaním dých.cyklu	8m172.21	Jednorazové liečebné pomôcky:plastikové katétre nad 10ks
8m13x	Iná vysokovoltová terapia žiarením	8m172.3	1-raz.lieč.pom:plast.ihly pre Fletcher aplik.pre uterovag.apl
8m140.1	Jednorázové stereotaktické ožarovanie cerebrálne	8m180.0	Simulácia ožar.pre exter.rádioterapiu pom.RTG simulátora
8m140.2	Jednorázové stereotaktické ožarovanie extracerebrálne	8m180.1	Simulácia ožar.pre exter.rádioterapiu pomocou CT simulátora
8m141.1	Frakcionované stereotaktické ožarovanie cerebrálne	8m180.x	Simulácia ožarovania pre externú rádioterapiu: iná
8m141.2	Frakcionované stereotaktické ožarovanie extracerebrálne	8m181.0	Simulácia ožarovania pre brachyterapiu pom.RTG simulátora
8m143	Ožarovanie Gama-nožom	8m181.1	Simulácia ožar.pre brachyterapiu pomocou CT simulátora
8m144	Polotelové ožarovanie	8m181.x	Simulácia ožarovania pre brachyterapiu:ostatné
8m145.0	Celotelové ožiarenie:celková dávka žiarenia do 4 Gy	8m183.1	Plánovanie ožarov.pre 3D-konformnú rádioterapiu(3D-CRT)
8m145.1	Celotelové ožiarenie:celková dávka žiarenia od 4 do 10 Gy	8m183.2	Plánovanie ožarovania pre intenzitou modulovanú RAT
8m145.2	Celotelové ožiarenie:celková dávka žiarenia 10 a viac Gy	8m183.3	Plánovanie ožarovanie s fúziou CT,MR resp.PET zobrazenia
8m146	Celokožné ožiarenie	8m183.4	Plánovanie ožarovania pre 2D brachyterapiu(RTG snímky)
8m147	Intraoperačné ožarovanie	8m183.5	Plánovanie ožarovania pre 3D brachyterapiu(CT,MR,USG)
8m148	Veľkoobjemové ožarovanie	8m183.x	Plánovanie ožarovania,ostatné
8m14x	Iné vysokovoltové ožiarenie	8m400.0	Lieč.rádioak.jódom do 1,0 Gbq 131I:b.pod.rekomb.thyreotrop
8m150.00	Protón.th.do 2 samost.ožar.polí bez obraz.verifikácie	8m400.1	Lieč.rádioak.jódom do 1,0 Gbq 131I:s pod.rekomb.thyreotrop
8m150.01	Protón.th.do 2 samost.ožar.polí s obraz.verifikáciou	8m401.0	Lieč.rád.jód.od1,0 GBq do5 GBq 131I:b.p.rekombi.thyreotrop
8m150.10	Protón.th.viac ako 2 samost.ožar.polia bez obraz.verifikácie	8m401.1	Lieč.rád.jód.od1,0 GBq do5 GBq 131I:s pod.rekombi.thyreotr
8m150.11	Protón.terapia > 2 samost.ožar.polia s obraz.verifikáciou	8m402.0	Lieč.rádioak.jód.nad 5 GBq 131I:bez pod.rekombin.thyreotrop
8m151	Terapia ožarováním uhľíkovými iónmi	8m402.1	Lieč.rádioak.jódom nad 5 GBq 131I:s pod.rekom.thyreotrop
8m152	Terapia ožarováním inými ťažkými iónmi	8m403	Liečba hyperfunkcie štít.zf.rádiofarmakom frakcion.
8m161.0	Intrakavitárna intrauterinna brachyterapia	8m404.0	Pod rádioa jódu diag hosp do 1,0 Gbq 131I bez pod rek thy
8m161.1	Intrakavitárna intravaginálna brachyterapia	8m404.1	Pod rádioa jódu diag hosp do 1,0 Gbq 131I s pod rek thy
8m161.2	Intrakavitárna kombinovaná brachyterapia	8m411	Rádionuklidová liečba polycytémie vera
8m161.x	Intrakavit.iná brachyter.,okrem intraut.a intravagin.brachyt.	8m412	Liečba nádorov značkovanými monoklonálnymi protilátkami
8m162	Intraluminálna brachyterapia	8m414.1	Rádionuklidová synoviotéza:jedna aplikácia rádiofarmaka
8m163.0	Povrch.brachyterapia s využ.štand.aplikátorov	8m414.2	Rádionuklidová synoviotéza:viac aplikácií rádiofarmaka
8m163.1	Povrchová brachyter.s využ.individuál.zhotov.aplikátorov	8m415	Liečba nádorov pečene rádionuklidmi
8m164.1	Perkutánná translúmenová koronárna brachyterapia	8m416.01	Selektív.liečba intravaskul.rádionuklid[SIRT]:90-ytrium
8m164.2	Intravaskulárna brachyterapia v iných periférnych cievach	8m416.02	Selektív.liečba intravaskul.rádionuklid[SIRT]:188-rénium
8m165.01	Interstic.brachyter:1 rovinná impl.nízky dávkový príkon [LDR]	8m416.1	Rádionukl.liečba kost.metastáz s rádiofarm.obsah.223Ra
8m165.02	Interstic.brachyt:1 rovinná impl:pulzný dávkový príkon [PDR]	8m416.2	Rádionukl.liečba kost.metastáz s rádiofarm.obsah.153Sm
8m165.03	Interstic.brachyt:1 rovinná impl:vysoký dávkový príkon [HDR]	8m416.3	Rádionukl.liečba kost.metastáz s rádiofarm.obsah.89Sr
8m165.0x	Interstic.brachyterapia:1 rovinná implantácia:iné	8m416.x	Rádionuklidová liečba kostných metastáz:iná
8m165.11	Interstic.brachyt:viacrovinná impl:nízky dávk.príkon[LDR]	8m417	Liečba metajodobenzylguanidínom značeným 131-I
8m165.12	Interstic.brachyt:viacrovinná impl:pulzný dávk.príkon[PDR]	8m418.0	Liečba somatostatínovým analógom značeným 90-Y
8m165.13	Interstic.brachyt:viacrovinná impl:vysoký dávk.príkon[HDR]	8m418.1	Liečba somatostatínovým analógom značeným 177-Lu
8m165.1x	Intersticiál.brachyterapia:viacrovinná implantácia,iné	8m418.2	Th.otv.rá.i.v.lieč.rá-akt.subs.zamer.rcpt.radrop.DOTA-konj.an.s
8m165.21	Interstic.brachyt.s perman.impl.rádioakt.zfn:do 10 zfn	8m418.30	Liečba 177Lu- PSMA [Lutecium]
8m165.22	Interstic.brachyt.s perman.impl.rádioakt.zfn:viac ako 10 zfn	8m418.31	Liečba 225Ac- PSMA [Actinium]
8m166	Brachyterapia špeciál.aplikátormi	8m419	Intrakavitárna rádionuklidová liečba
8m167	Odstr.zavretých žiaričov/neaktív.aplikátorov v anestézii	8m41a	Intracerebrálna rádionuklidová liečba

**Výkon M10-2**

8m165.01	Interstic.brachyter:1 rovinná impl:nízky dávkový príkon [LDR]	8m165.12	Interstic.brachyt:viacrovinná impl:pulzný dávk.príkon[PDR]
8m165.02	Interstic.brachyt:1 rovinná impl:pulzný dávkový príkon [PDR]	8m165.13	Interstic.brachyt:viacrovinná impl:vysoký dávk.príkon[HDR]
8m165.03	Interstic.brachyt:1 rovinná impl:vysoký dávkový príkon [HDR]	8m165.1x	Intersticiál.brachyterapia:viacrovinná implantácia,iné
8m165.0x	Interstic.brachyterapia:1 rovinná implantácia:iné	8m165.21	Interstic.brachyt.s perman.impl.rádioakt.zfn:do 10 zfn
8m165.11	Interstic.brachyt:viacrovinná impl:nízky dávk.príkon[LDR]		

8m165.22	Interstic.brachyt.s perman.impl.rádioakt.zrn:viac ako 10 zrn	8m16x	Iná brachyterapia uzavretými žiaričmi
8m166	Brachyterapia špeciál.aplikátormi		

**Výkon M10-3**

8m131.0	Ožarovanie kobaltom:do 2 samostatných polí	8m141.1	Frakcionované stereotaktické ožarovanie cerebrálne
8m131.1	Ožarovanie kobaltom:3-4 samostatné polia	8m141.2	Frakcionované stereotaktické ožarovanie extracerebrálne
8m131.2	Ožarovanie kobaltom:viac ako 4 samostatných polí	8m143	Ožarovanie Gama-nožom
8m131.4	Ožarovanie kobaltom s 3D plánovaním	8m144	Polotelové ožarovanie
8m132.00	Ož.úrý.do 6 MeV,fot./rých.e.,do 2 sam.ož.polí,bez obr.verif.nas	8m145.0	Celotelové ožiarie:celková dávka žiarenia do 4 Gy
8m132.01	Oža.úrý.do 6 MeV,fot./rých.e.do 2 sam.ož.polí,s obr.ver.nas.vr	8m145.1	Celotelové ožiarie:celková dávka žiarenia od 4 do 10 Gy
8m132.10	Ožar.úrý.do 6 MeV,fot./rých.el.,>2 sam.ož.polia,bez obr.ver.n.	8m145.2	Celotelové ožiarie:celková dávka žiarenia 10 a viac Gy
8m132.11	Ožar.úrý.do 6 MeV,fot./rých.e.,>2 sam.ož.polia,s obr.verif.nast	8m146	Celokožné ožiarie
8m133.00	Ožar.úrý.>6 MeV,fot./rých.el.,do 2 sam.ož.polí,bez obr.ver.nast	8m147	Intraoperačné ožarovanie
8m133.01	Ožar.úrý.>6 MeV,fotón/rých.e.,do 2 sa.ožar.polí,s obr.ver.nast	8m148	Veľkoobjemové ožarovanie
8m133.10	Ožar.úrý.>6 MeV,fotón/rých.e.,>2 sa.oža.polia,bez obraz.ver.nast	8m14x	Iné vysokovoltové ožiarovanie
8m133.11	Ožar.úrý.>6 MeV,fotón/rých.el.,>2 sam.ož.polia,s obr.verif.nast	8m150.00	Protón.th.do 2 samost.ožar.polí bez obraz.verifikácie
8m134.0	Ožarovanie urýchľovačom [IMRT/VMAT]	8m150.01	Protón.th.do 2 samost.ožar.polí s obraz.verifikáciou
8m134.1	Ožarovanie urýchľovač. [IMRT/VMAT]so sledovaním dých.cyklu	8m150.10	Protón.th.viac ako 2 samost.ožar.polia bez obraz.verifikácie
8m13x	Iná vysokovoltová terapia žiarením	8m150.11	Protón.terapia > 2 samost.ožar.polia s obraz.verifikáciou
8m140.1	Jednorázové stereotaktické ožarovanie cerebrálne	8m151	Terapia ožarovaním uhlíkovými iónmi
8m140.2	Jednorázové stereotaktické ožarovanie extracerebrálne	8m152	Terapia ožarovaním inými ťažkými iónmi

**ADRG M11****Transuretrálna laserová deýtrukcia a resekcia prostaty**

Výk. v tabu ke M11-1

**DRG M11J****Transuretrálna laserová deýtrukcia a resekcia prostaty, v JZS**

Výk. v tabu ke M11-2 a Indikácie JZS Urológia A a Vekové ohrani enie JZS

**DRG M11Z****Transuretrálna laserová deýtrukcia a resekcia prostaty****Výkon M11-1**

5p14c	Transur.endores.tkaniva pros.interst.laser.deštr.	5p14i	Transur.endores.tkaniva pros.bipol.resek.(enukl.)
5p14d	Transur.endores.tkaniva pros.vizuá.kontrol.laser.ablácia [VLAP]	5p14j	Miniin.transur.ablácia pros.na prin.konv.vodnej pary
5p14e	Transur.endores.tkaniva pros.laser.vapor.pros.	5q293‡	Vaporizácia laserová
5p14f	Transur.endores.tkaniva pros.laser.deštr.iná		

**Výkon M11-2**

5p14c	Transur.endores.tkaniva pros.interst.laser.deštr.	5p14f	Transur.endores.tkaniva pros.laser.deštr.iná
5p14d	Transur.endores.tkaniva pros.vizuá.kontrol.laser.ablácia [VLAP]	5p14i	Transur.endores.tkaniva pros.bipol.resek.(enukl.)
5p14e	Transur.endores.tkaniva pros.laser.vapor.pros.	5p14j	Miniin.transur.ablácia pros.na prin.konv.vodnej pary

**ADRG M37****Veľké výkony na reve a mo ovom mechúre pri ochoreniach a poruchách mužských pohlavných orgánov alebo výkony na semenníku podľa Fournier-Gangrän s ve mi ačkými CC**

Výk. v tabu ke M37-1 alebo min. 1 výk. v tabu ke M04-2 a PCCL &gt; 3 a diagnóza v tabu ke M04-1

**DRG M37Z****Veľké výkony na reve a mo ovom mechúre pri ochoreniach a poruchách mužských pohlavných orgánov alebo výkony na semenníku podľa Fournier-Gangrän s ve mi ačkými CC****Diagnóza M04-1**

Pozri stranu 439.

**Výkon M37-1**

5n230.0	Segmentárna resekcia duodena:lpt.	5n231.0	Segmentárna resekcia jejunu:lpt.
5n230.2	Segmentárna resekcia duodena:lsk.	5n231.2	Segmentárna resekcia jejunu:lsk.
5n230.4	Segmentárna resekcia duodena:konv.lsk.-lpt.	5n231.4	Segmentárna resekcia jejunu:konv.lsk.-lpt.

5n232.0	Segmentárna resekcia ilea:lpt.	5n247.25	Parc.res.colon sigmoideum:lsk s enterostómiou
5n232.2	Segmentárna resekcia ilea:lsk.	5n247.31	Parciálna resekcia colon sigmoideum, roboticky s anastomózou
5n232.4	Segmentárna resekcia ilea:konv.lsk.-lpt.	5n247.4	Parc.res.colon sigmoideum:konv.lsk.-lpt.
5n233.0	Viacnásob.segmentárna resekcia tenk.čr:lpt.	5n247.x	Parc.res.colon sigmoideum:ost.
5n233.2	Viacnásob.segmentárna resekcia tenk.čr:lsk.	5n248.01	Res.viac.sused.č.hr.čr[subst.res.hr.č.]:lpt.s anast.
5n233.4	Viacnásob.segmentár.resekcia tenk.čr:konver.lsk.-lpt.	5n248.02	Res.viac.sused.č.hr.čr[subst.res.hr.č.]:lpt.s enterost.sl.u.
5n234.0	Parciálna resekcia duodena:lpt.	5n248.03	Res.viac.sused.č.hr.čr[subst.res.hr.č.]:lpt.s 2 enterost.
5n234.2	Parciálna resekcia duodena:lsk.	5n248.04	Res.viac.sused.č.hr.čr[subst.res.hr.č.]:lpt.s anast.a an.praet.
5n234.4	Parciálna resekcia duodena:konv.lsk.-lpt.	5n248.21	Res.viac.sused.č.hr.čr[subst.res.hr.č.]:lsk s anast.
5n235.0	Parciálna resekcia jejuna:lpt.	5n248.25	Res.viac.sused.č.hr.čr[subst.res.hr.č.]:lsk s enterost.
5n235.2	Parciálna resekcia jejuna:lsk.	5n248.31	Resek.viac.sused.častí hrubého čreva, robot.s anast.
5n235.4	Parciálna resekcia jejuna:konv.lsk.-lpt.	5n248.35	Resek.viac.sused.častí hrubého čreva, robot.s enteros.
5n236.0	Parciálna resekcia ilea:lpt.	5n248.4	Res.viac.sused.č.hr.čr[subst.res.hr.č.]:konv.lsk.-lpt.
5n236.2	Parciálna resekcia ilea:lsk.	5n248.x	Res.viac.sused.č.hr.čr[subst.res.hr.č.]:ost.
5n236.4	Parciálna resekcia ilea:konv.lsk.-lpt.	5n24x.01	Iná parc.res.hr.čreva:laparot.s anast.
5n238	Res.tenk.čr.,odstr.transplantátu použitého z tenk.čr.	5n24x.02	Iná parc.res.hr.čreva:lpt.s enterostóm.a slep.uz.
5n240.01	Parciál.segment.resekcia hr.čr:laparotomicky s anast.	5n24x.03	Iná parc.res.hr.čreva:laparot.s 2 enterost.
5n240.02	Parc.segm.res.hr.čr:laparotom.s enterostóm.a slep.uzav	5n24x.04	Iná parciál.resekcia hr.čreva:laparot.s anast.a an.praet.
5n240.03	Parc.segm.res.hr.čr:laparotom.s 2 enterostóm.	5n24x.21	Iná parc.res.hr.čreva:lsk s anast.
5n240.04	Parc.segm.res.hr.čr:laparotom.s anast.a an.praet.natur	5n24x.25	Iná parc.res.hr.čreva:lsk s enterost.
5n240.21	Parciál.segment.res.hr.čreva:laparoskop.s anast.	5n24x.4	Iná parc.res.hr.čreva:konv.lsk.-lpt.
5n240.25	Parciál.segment.res.hr.čreva:lsk s enterostóm.	5n24x.x	Iná parciál.resekcia hrubého čreva:ost.
5n240.4	Parciál.segment.res.hr.čreva:konverzia lsk.-lpt.	5n250.02	Tot.kolektómia:otv.chir.s ileorek.anast.a rz.(Pouch)
5n240.x	Parciál.segment.res.hr.čreva:ostatné	5n250.03	Tot.kolektómia:otv.chir.s ileorek.anast.bez rz.(Pouch)
5n242.01	Parc.ileocek.res.hr.čr:laparotom.s anast.	5n250.04	Tot.kolektómia:otv.chir.s ileoanál.anast.a rz.(Pouch)
5n242.02	Parc.ileocek.res.hr.čr:lpt.s enterostóm.a slep.uz.	5n250.05	Tot.kolektómia:otv.chir.s ileoanál.anast.bez rz.(Pouch)
5n242.03	Parc.ileocek.res.hr.čr:lpt.s 2 enterostóm.	5n250.08	Tot.kolektómia:otv.ch.s ileostómiou
5n242.04	Parc.ileocek.res.hr.čr:lpt.s anast.a an.praet.	5n250.26	Tot.kolektómia:lsk. s anast.a rezervoárom(Pouch)
5n242.21	Parc.ileocekál.res.hr.čreva:laparosk.s anast.	5n250.27	Tot.kolektómia:lsk. s anast.bez rezervoáru (Pouch)
5n242.25	Parc.ileocekál.res.hr.čreva:laparosk.s enterost.	5n250.28	Tot.kolektómia:laparoskopicky s ileostómiou
5n242.31	Parc.ileoc.resek.hrubého čreva, robot.s anast.	5n250.4	Tot.kolektómia:konverzia lsk.-lpt.
5n242.4	Parc.ileocekál.res.hr.čreva:konv.lsk.-lpt.	5n250.x	Tot.kolektómia:ostatné
5n242.x	Parc.ileocekál.resekcia.hr.čreva:ostatné	5n251.02	Tot.proktokolektómia:otv.chir.s ileorek.anst.a rz.(Pouch)
5n243.0	Parciálna resekcia caeca:lpt.	5n251.03	Tot.proktokolekt.:otv.chir.s ileorek.anst.bez rz.(Pouch)
5n243.2	Parciálna resekcia caeca:lsk.	5n251.04	Tot.proktokolektómia:otv.chir.s ileoanál.anst.a rz.(Pouch)
5n243.4	Parciálna resekcia caeca:konv.lsk.-lpt.	5n251.05	Tot.kolektómia:otv.chir.s ileoanál.anst.bez rz.(Pouch)
5n244.01	Pravostr.hemikolektómia:laparotom.s anast.	5n251.08	Tot.proktokolektómia:otv.ch.s ileostómiou
5n244.02	Pravostr.hemikolektómia:lpt.s enterostóm.a slep.uz.	5n251.26	Tot.proktokolektómia:lsk.s anast.a rezervoárom(Pouch)
5n244.03	Pravostr.hemikolektómia:lpt.s 2 enterostóm.	5n251.27	Tot.proktokolekt.:lsk.s anast.bez rezervoáru (Pouch)
5n244.04	Pravostr.hemikolektómia:lpt.s anast.a an.praet.	5n251.28	Tot.proktokolektómia:laparosk.s ileostómiou
5n244.21	Pravostr.hemikolektómia:lsk s anast.	5n251.36	Totálna proktokolektómia, roboticky s anastomózou a rezervoárom
5n244.25	Pravostr.hemikolektómia:lsk s enterostómiou	5n251.38	Totálna proktokolektómia, roboticky s ileostómiou
5n244.31	Pravostranná hemikolektómia, roboticky s anastomózou	5n251.4	Tot.proktokolektómia:konverzia lsk.-lpt.
5n244.35	Pravostranná hemikolektómia, roboticky s enterostómiou	5n251.x	Tot.proktokolektómia:ost.
5n244.4	Pravostr.hemikolektómia:konv.lsk.-lpt.	5n251.02	T.kolekt.s proktomusekt:o.ch.s ilrekt.anast.a rezerv.(Pouch)
5n244.x	Pravostr.hemikolektómia:ost.	5n252.03	T.kolekt.s proktomusekt:o.ch.s ilrek.anast.b.rez(Pouch)
5n245.01	Parciál.res.colon transversum:laparotom.s anast.	5n252.04	T.kolekt.s proktomusekt:o.ch.s ilan.anast.a rez.(Pouch)
5n245.02	Parciál.res.colon transversum:lpt.s enterostóm.a slep.uz.	5n252.05	T.kolekt.s proktomusekt:o.ch.s ilanal.anst.b.rez.(Pouch)
5n245.03	Parciál.res.colon transversum:lpt.s 2 enterostóm.	5n252.08	Tot.kolektómia s proktomukosektómiou:otv.ch.s ileostómiou
5n245.04	Parciál.res.colon transversum:lpt.s anast.a an.praet.	5n252.26	Tot.kolekt.s proktomukosekt:lsk s anast.a rezerv.(Pouch)
5n245.21	Parciál.res.colon transversum:lsk s anast.	5n252.27	Tot.kolekt.s proktomukosekt:lsk s anast.bez rzv.(Pouch)
5n245.25	Parciál.res.colon transversum:lsk s enterostómiou	5n252.28	Tot.kolektómia s proktomukosekt:lsk s ileostómiou
5n245.31	Parciálna resekcia colon transversum, roboticky s anastomózou	5n252.4	Tot.kolektómia s proktomukosektómiou:konver.lsk.-lpt.
5n245.4	Parciál.res.colon transversum:konv.lsk.-lpt.	5n252.x	Tot.kolektómia s proktomukosektómiou:ost.
5n245.x	Parciál.resekcia colon transversum:ost.	5n25x.02	Iná tot.kolekt.a proktokolekt:otv.ch.s ileorek.anast.a rezerv.
5n246.01	Ľavostr.hemikolektómia:laparotom.s anast.	5n25x.03	Iná tot.kolekt.a proktokolekt:otv.ch.s ileor.anast.bez rezerv.
5n246.02	Ľavostr.hemikolektómia:lpt.s enterostóm.a slep.uz.	5n25x.04	Iná tot.kolekt.a proktokolekt:otv.ch.s ileoan.anast.a s rezerv
5n246.03	Ľavostr.hemikolektómia:lpt.s 2 enterostóm.	5n25x.05	Iná tot.kolekt.a proktokolekt:otv.ch.s ileoan.anast.bez rezerv
5n246.04	Ľavostr.hemikolektómia:lpt.s anast.a an.praet.	5n25x.08	Iná tot.kolektómia a proktokolektómia:otv.ch.s ileostómiou
5n246.21	Ľavostr.hemikolektómia:lsk s anast.	5n25x.26	Iná tot.kolekt.a proktokolekt:lsk s anast.a rezerv.
5n246.25	Ľavostr.hemikolektómia:lsk s enterostómiou	5n25x.27	Iná tot.kolekt.a proktokolekt:lsk s anast.bez rezerv.
5n246.31	Ľavostranná hemikolektómia, roboticky s anastomózou	5n25x.28	Iná tot.kolekt.a proktokolekt:lsk.s ileost
5n246.35	Ľavostranná hemikolektómia, roboticky s enterostómiou	5n25x.4	Iná tot.kolektómia a proktokolektómia:konver.lsk.-lpt.
5n246.4	Ľavostr.hemikolektómia:konv.lsk.-lpt.	5n25x.x	Iná tot.kolektómia a proktokolektómia:ost.
5n246.x	Ľavostr.hemikolektómia:ost.	5n270.01	Rozš.pravos.hemikol.otvor.chirur.s anast.
5n247.01	Parc.res.colon sigmoideum:laparotom.s anast.	5n270.02	Rozš.pravos.hemikol.otvor.chirur.s enteros.a slepým uzáv.
5n247.02	Parc.res.colon sigmoideum:lpt.s enterostóm.a slep.uz.	5n270.03	Rozš.pravos.hemikol.otvor.chirur.s dvomi enteros.
5n247.03	Parc.res.colon sigmoideum:lpt.s 2 enterostóm.	5n270.04	Rozš.pravos.hemikol.otvor.chirur.s anast.anus praeter
5n247.04	Parc.res.colon sigmoideum:lpt.s anast.a an.praet.	5n270.20	Rozš.pravos.hemikol.laparos.bez anast.
5n247.21	Parc.res.colon sigmoideum:lsk s anast.		

5n270.21	Rozšírená pravostranná hemikolektómia, laparoskopicky s anastomózou	5n280.04	Roz.prav.hem.s od.sus.org.otv.chir.s anas.anus prae.
5n270.30	Rozšírená pravostranná hemikolektómia, roboticky bez anastomózy	5n280.20	Rozš.pravos.hemikol.s odst.sused.orgán.laparos.bez anast.
5n270.31	Rozšírená pravostranná hemikolektómia, roboticky s anastomózou	5n280.21	Rozš.pravos.hemikol.s odst.sused.orgán.laparos.s anast.
5n270.4	Rozš.pravos.hemikol.konv.z laparos.na lapar.	5n280.4	Rozš.pravos.hemikol.s odst.sused.orgán.konv.z laparos.na lapar.
5n270.x	Rozšírená pravostranná hemikolektómia, ostatné	5n280.x	Rozš.pravos.hemikol.s odst.sused.orgán.ostatné
5n271.01	Rozš.favos.hemikol.otvor.chirur.s anast.	5n281.01	Rozš.favos.hemikol.s odst.sused.orgán.otvor.chirur.s anast.
5n271.02	Rozš.favos.hemikol.otvor.chirur.s enteros.a slepým uzáv.	5n281.02	Roz.fav.hem.s od.sus.org.otv.chir.s ent.a slep.uzáv.
5n271.03	Rozš.favos.hemikol.otvor.chirur.s dvomi enteros.	5n281.03	Rozš.favos.hemikol.s odst.sused.orgán.otvor.chirur.s dvomi enteros.
5n271.04	Rozš.favos.hemikol.otvor.chirur.s anast.anus praeter	5n281.04	Roz.fav.hem.s od.sus.org.otv.chir.s anas.anus prae.
5n271.20	Rozšírená lavostranná hemikolektómia, laparoskopicky bez anastomózy	5n281.20	Rozš.favos.hemikol.s odst.sused.orgán.laparos.bez anast.
5n271.21	Rozšírená lavostranná hemikolektómia, laparoskopicky s anastomózou	5n281.21	Rozš.favos.hemikol.s odst.sused.orgán.laparos.s anast.
5n271.30	Rozšírená lavostranná hemikolektómia, roboticky bez anastomózy	5n281.4	Rozš.favos.hemikol.s odst.sused.orgán.konv.z laparos.na lapar.
5n271.31	Rozšírená lavostranná hemikolektómia, roboticky s anastomózou	5n281.x	Rozš.favos.hemikol.s odst.sused.orgán.ostatné
5n271.4	Rozš.favos.hemikol.konv.z laparos.na lapar.	5n282.01	Roz.sub.res.hrub.čreva s od.sus.org.otv.chir.s anas.
5n271.x	Rozšírená lavostranná hemikolektómia, ostatné	5n282.02	Roz.sub.res.hrub.čreva s od.sus.org.otv.chir.s ent.a slep.uzáv.
5n272.01	Rozš.subtot.resek.hrubého čreva, otvor.chirur.s anast.	5n282.03	Roz.sub.res.hrub.čreva s od.sus.org.otv.chir.s dvomi ent.
5n272.02	Roz.sub.res.hrub.črev.otv.chir.s ent.a slep.uzáv.	5n282.04	Roz.sub.res.hrub.čreva s od.sus.org.otv.chir.s anas.anus prae.
5n272.03	Rozš.subtot.resek.hrubého čreva, otvor.chirur.s dvomi enteros.	5n282.20	Roz.sub.res.hrub.čreva s od.sus.org.lap.bez anas.
5n272.04	Rozš.subtot.resek.hrubého čreva, otvor.chirur.s anast.anus praeter	5n282.21	Rozš.subtot.resek.hrubého čreva s odst.sused.orgán.laparos.s anast.
5n272.20	Rozš.subtot.resek.hrubého čreva, laparos.bez anast.	5n282.4	Roz.sub.res.hrub.čreva s od.sus.org.kon.z lap.na lap.
5n272.21	Rozš.subtot.resek.hrubého čreva, laparos.s anast.	5n282.x	Rozš.subtot.resek.hrubého čreva s odst.sused.orgán.ostatné
5n272.30	Rozš.subtot.resek.hrubého čreva, robot.bez anast.	5n283.01	Rozš.kolek.s odst.sused.orgán.otvor.chirur.s anast.
5n272.31	Rozš.subtot.resek.hrubého čreva, robot.s anast.	5n283.02	Rozš.kolek.s odst.sused.orgán.otvor.chirur.s enteros.a slepým uzáv.
5n272.4	Rozš.subtot.resek.hrubého čreva, konv.z laparos.na lapar.	5n283.03	Rozš.kolek.s odst.sused.orgán.otvor.chirur.s dvomi enteros.
5n272.x	Rozšírená subtotálna resekcia hrubého čreva, ostatné	5n283.04	Rozš.kolek.s odst.sused.orgán.otvor.chirur.s anast.anus praeter
5n273.01	Rozšírená kolektómia, otvorene chirurgicky s anastomózou	5n283.20	Rozš.kolek.s odst.sused.orgán.laparos.bez anast.
5n273.02	Rozš.kolek.otvor.chirur.s enteros.a slepým uzáv.	5n283.21	Rozš.kolek.s odst.sused.orgán.laparos.s anast.
5n273.03	Rozšírená kolektómia, otvorene chirurgicky s dvomi enterostómiami	5n283.4	Rozš.kolek.s odst.sused.orgán.konv.z laparos.na lapar.
5n273.04	Rozš.kolek.otvor.chirur.s anast.anus praeter	5n283.x	Rozšírená kolektómia s odstránením susedných orgánov, ostatné
5n273.20	Rozšírená kolektómia, laparoskopicky bez anastomózy	5n284.01	Rozš.proktokol.s odst.sused.orgán.otvor.chirur.s anast.
5n273.21	Rozšírená kolektómia, laparoskopicky s anastomózou	5n284.02	Roz.prok.s od.sus.org.otv.chir. s ent.a slep.uzáv.
5n273.30	Rozšírená kolektómia, roboticky bez anastomózy	5n284.03	Rozš.proktokol.s odst.sused.orgán.otvor.chirur. s dvomi enteros.
5n273.31	Rozšírená kolektómia, roboticky s anastomózou	5n284.04	Roz.prok.s od.sus.org.otv.chir. s anas.anus prae.
5n273.4	Rozšírená kolektómia, konverzia z laparoskopie na laparotómiu	5n284.20	Rozš.proktokol.s odst.sused.orgán.laparos.bez anast.
5n273.x	Rozšírená kolektómia, ostatné	5n284.21	Rozš.proktokol.s odst.sused.orgán.laparos.s anast.
5n274.01	Rozšírená proktokolektómia, otvorene chirurgicky s anastomózou	5n284.4	Rozš.proktokol.s odst.sused.orgán.konv.z laparos.na lapar.
5n274.02	Rozš.proktokol.otvor.chirur. s enteros.a slepým uzáv.	5n284.x	Rozšírená proktokolektómia s odstránením susedných orgánov, ostatné
5n274.03	Rozš.proktokol.otvor.chirur. s dvomi enteros.	5n285.01	Rozš.resek.colon sigmoi.s odst.sused.orgán.otvor.chirur. s anast.
5n274.04	Rozš.proktokol.otvor.chirur. s anast.anus praeter	5n285.02	Roz.res.colon sig.s od.sus.org.otv.chir. s ent.a slep.uzáv.
5n274.20	Rozšírená proktokolektómia, laparoskopicky bez anastomózy	5n285.03	Roz.res.colon sig.s od.sus.org.otv.chir. s dvomi ent.
5n274.21	Rozšírená proktokolektómia, laparoskopicky s anastomózou	5n285.04	Roz.res.colon sig.s od.sus.org.otv.chir. s anas.anus prae.
5n274.4	Rozšírená proktokolektómia, konverzia z laparoskopie na laparotómiu	5n285.20	Rozš.resek.colon sigmoi.s odst.sused.orgán.laparos.bez anast.
5n274.x	Rozšírená proktokolektómia, ostatné	5n285.21	Rozš.resek.colon sigmoi.s odst.sused.orgán.laparos.s anast.
5n275.01	Rozš.resek.colon sigmoi.otvor.chirur. s anast.	5n285.4	Rozš.resek.colon sigmoi.s odst.sused.orgán.konv.z laparos.na lapar.
5n275.02	Rozš.resek.colon sigmoi.otvor.chirur. s enteros.a slepým uzáv.	5n285.x	Rozš.resek.colon sigmoi.s odst.sused.orgán.ostatné
5n275.03	Rozš.resek.colon sigmoi.otvor.chirur. s dvomi enteros.	5n28x.x	Iná rozš.resek.hrubého čreva s odst.sused.orgán.ostatné
5n275.04	Rozš.resek.colon sigmoi.otvor.chirur. s anast.anus praeter	5n300.0	Vytv.dvojlžk.jejunostómie ako samost.v:lpt.
5n275.20	Rozšírená resekcia colon sigmoideum, laparoskopicky bez anastomózy	5n300.2	Vytv.dvojlžk.jejunostómie ako samost.v:lsk.
5n275.21	Rozšírená resekcia colon sigmoideum, laparoskopicky s anastomózou	5n300.4	Vytv.dvojlžk.jejunostómie ako samost.v:konver.lsk-lpt
5n275.30	Rozšírená resekcia colon sigmoideum, roboticky bez anastomózy	5n301.0	Vyt.dvojlžk.ileostómie ako sam.v:lpt.
5n275.31	Rozšírená resekcia colon sigmoideum, roboticky s anastomózou	5n301.2	Vyt.dvojlžk.ileostómie ako sam.vyk:lsk.
5n275.4	Rozš.resek.colon sigmoi.konv.z laparos.na lapar.	5n301.4	Vyt.dvojlžk.ileostómie ako sam.v: konver.lsk-lpt
5n275.x	Rozšírená resekcia colon sigmoideum, ostatné	5n302.0	Vyt.dvojlžk.ascendostómie ako sam.vyk:lpt.
5n27x.x	Iná rozšírená resekcia hrubého čreva, ostatné	5n302.2	Vyt.dvojlžk.ascendostómie ako sam.v:lsk.
5n280.01	Rozš.pravos.hemikol.s odst.sused.orgán.otvor.chirur.s anast.	5n302.4	Vyt.dvojlžk.ascendostómie ako sam.v:konver.lsk-lpt.
5n280.02	Roz.prav.hem.s od.sus.org.otv.chir.s ent.a slep.uzáv.	5n303.0	Vyt.dvojlžk.transverzostómie ako sam.vyk:lpt.
5n280.03	Roz.prav.hem.s od.sus.org.otv.chir.s dvomi ent.	5n303.2	Vyt.dvojlžk.transverzostómie ako sam.v:lsk.
		5n303.4	Vyt.dvojlžk.transverzostómie ako sam.v:konver.lsk-lpt.
		5n304.0	Vyt.dvojlžk.descendostómie ako sam.vyk:lpt.
		5n304.2	Vyt.dvojlžk.descendostómie ako sam.v:lsk.
		5n304.4	Vyt.dvojlžk.descendostómie ako sam.v:konver.lsk-lpt
		5n305.0	Vyt.dvojlžk.sigmoideostómie ako sam.v:lpt.
		5n305.2	Vyt.dvojlžk.sigmoideostómie ako sam.vyk:lsk.

5n305.4	Vyt.dvojlz.sigmoideostómie ako sam.v:konver.lsk-lpt	5n427.22	Rozš.pred.rs.koneč.s uch.sfin s ods.ss.o:lsk.s enterost.,sl.uz
5n30x.0	Vytv.dvojlzok.enterost.ako samost.v.ost:lpt.	5n427.31	Roz.pred.res.kon.pri uch.sfin.s ods.sus.org.rob.s anas.
5n30x.2	Vytv.dvojlz.enterost.ako samost.vyk.ost:lsk.	5n427.32	Roz.pred.res.kon.pri uch.sfin.s ods.sus.org.rob.s ent.a slep.uzáv.
5n30x.4	Vytv.dvojlz.enterost.ako samost.v:ost:konver.lsk-lpt.	5n427.x	Rozšir.pred.res.konečnika s uchov.sfin s odstr.od sused.o:ost.
5n310.0	Vytv.terminál.caecumstómie ako samost.vyk:lpt.	5n429.01	Iná res.konečn.pri uchovaní sfikteru:otv.ch.s anast.
5n310.2	Vytv.terminál.caecumstómie ako samost.vyk:lsk.	5n429.02	Iná res.konečn.pri uchov.sfikteru:otv.ch.s enterost.,sl.uzáv.
5n310.4	Vytv.terminál.caecumstómie ako samost.v:konver.lsk.-lpt.	5n429.21	Iná res.konečn.pri uchovaní sfikteru:lsk.s anast.
5n311.0	Vytv.terminál.ascendostómie ako samost.v:lpt.	5n429.22	Iná res.konečn.pri uchovaní sfikteru:lsk.s enterost.,sl.uzáv.
5n311.2	Vytv.terminál.ascendostómie ako samost.v:lsk.	5n429.31	Iná resek.koneč.pri uchov.sfin.k.robot.s anast.
5n311.4	Vytv.terminál.ascendostómie ako sam.v:konv.lsk.-lpt	5n429.32	Iná resek.koneč.pri uchov.sfin.k.robot.s enteros.a slepým uzáv.
5n312.0	Vytv.terminál.transverzostómie ako samost.v:lpt.	5n429.x	Iná res.konečn.pri uchovaní sfikteru:ost.
5n312.2	Vytv.terminál.transverzostómie ako samost.v:lsk.	5n42a.0	Abdominoperineál.res.konečn.bez zachovania sfinkteru:lpt.
5n312.4	Vytv.termin.transverzostómie ako sam.v:konv.lsk.-lpt	5n42a.2	Abdominoperin.rs.koneč.b.zachov.sfinkteru:komb.otv.ch-lsk.
5n313.0	Vytv.termin.descendostómie ako samost.v:lpt.	5n42a.5	Abdominop.resek.koneč.bez zachov.sfin.k.robot.
5n313.2	Vytv.termin.descendostómie ako samost.v:lsk.	5n42a.6	Abdominop.resek.koneč.bez zachov.sfin.s odstr.sused.orgánov
5n313.4	Vytv.terminál.descendostómie ako sam.v:konv.lsk.-lpt	5n42a.8	Abdominop.resek.koneč.bez zachov.sfin.s odstr.sused.orgán.robot.
5n314.0	Vytv.termin.sigmoideostómie ako samost.v:lpt.	5n42a.x	Abdominoperineál.rs.koneč.bez zachovania sfinkteru:ost
5n314.2	Vytv.termin.sigmoideostómie ako samost.v:lsk.	5n42c.1	Abdominosakr.res.koneč.bez zachov.sfinkt:lpt.abdmnsakr
5n314.4	Vytv.termin.sigmoideostómie ako sam.v:konv.lsk.-lpt	5n42c.2	Abdmosakr.res.koneč.bez zach.sfinkt:komb.lpt-lsk,abdmnsakr
5n315.0	Vytv.termin.ileostómie ako samost.v:lpt.	5n42c.x	Abdominosakr.res.koneč.bez zachov.sfinkt:ost.
5n315.2	Vytv.termin.ileostómie ako samost.v:lsk.	5n42d	Abdominosakr.res.koneč.bez zachov.sfinkt s odstr.sused.org
5n315.4	Vytv.terminál.ileostómie ako sam.v:konv.lsk.-lpt.	5n42e	Sakroperineálna res.konečn.bez zachovania sfinkteru
5n31x.0	Vytvorenie terminálnej enterostómie ako samost.v:ost:lpt.	5n42f	Perineálna res.konečn.bez zachovania sfinkteru
5n31x.2	Vytvorenie terminálnej enterostómie ako samost.v:ost. lsk.	5n42x	Resekcia konečnika bez zachovania sfinkteru:ostatné
5n31x.4	Vytv.terminál.enterostómie-sam.v:ost.konver.lsk.-lpt.	5o210.0	Vytvorenie ileálneho rezervoáru (pouchu):otv.ch.
5n34a.0	Longitudinálne predĺženie čreva podľa Bianchiho	5o210.4	Vytvorenie ileálneho rezervoáru (pouchu):lsk.
5n420.01	Pred.manžet.[segm]res.konečn.s uch.sfin:o.ch.s anast.	5o210.5	Vytvorenie ileálneho rezervoáru ,roboticky
5n420.02	Pred.manžet.[segm]res.koneč.s uch.sfin:o.ch.s enterst.a sl.uz	5o210.x	Vytvorenie ileálneho rezervoáru (pouchu):ostatné
5n420.21	Pred.manžet.[segm]res.koneč.s uch.sfin:lsk.s anst.	5o211.0	Vytvorenie ileocekálného rezervoáru(pouchu):otv.ch.
5n420.22	Pred.manžet.res.[seg]konečn.s uch.sfin:lsk.s eneterst.,sl.uz	5o211.4	Vytvorenie ileocekálného rezervoáru(pouchu):lsk.
5n420.x	Pred.manžet.[segm]res.konečn.s uch.sfin:lsk.ost.	5o211.5	Vytvorenie ileocekálného rezervoáru, roboticky
5n421.01	Zad.manžet.[segm]res.konečn.s uch.sfinkt:otv.ch.s anast.	5o211.x	Vytvorenie ileocekálného rezervoáru(pouchu):ostatné
5n421.02	Zad.manž.[seg]res.koneč.s uch.sfink:o.ch.s enterst.a sl.uz	5o212.0	Vytvorenie rezervoáru z hrubého čreva(pouchu):otv.ch.
5n421.x	Zad.manžet.[seg]rs.koneč.s uchov.sfinkt:lsk.ost.	5o212.4	Vytvorenie rezervoáru z hrubého čreva(pouchu):lsk.
5n422.01	Tubul.rs.koneč.s uch.sfin.pri ponech.parapr:ot.ch.s anst.	5o212.5	Vytvorenie rezervoáru z hrubého čreva, roboticky
5n422.02	Tubul.rs.koneč.s uch.sfin.ponech.parapr:ot.ch.s entrst.a sl.u	5o212.x	Vytvorenie rezervoáru z hrubého čreva(pouchu):ostatné
5n422.21	Tubul.res.konečn.s uch.sfin.pri ponech.parapr:lsk.s anst.	5o213.0	Vytvorenie rezervoáru zo žalúdka(pouchu):otv.ch.
5n422.22	Tubul.res.konečn.s uch.sfin.pri ponech.parapr:lsk.s enetrst.	5o213.4	Vytvorenie rezervoáru zo žalúdka(pouchu):lsk.
5n422.7	Tubul.res.konečn.s uch.sfin.pri ponech.parapr:peranál.	5o213.5	Vytvorenie rezervoáru zo žalúdka, roboticky
5n422.x	Tubul.res.koneč.s uch.sfin.pri ponech.parapr:ost.	5o213.x	Vytvorenie rezervoáru zo žalúdka(pouchu):ostatné
5n423.01	Pred.res.konečnika pri uchovaní sfinkteru:otv.ch.s anst.	5o214.0	Revízia kontinentnej stómie:otv.ch.
5n423.02	Predná res.konečn.pri uchov.sfinkt:otv.ch.s enetrst.a sl.uz.	5o214.4	Revízia kontinentnej stómie:lsk.
5n423.21	Pred.res.konečn.pri uchovaní sfinkteru:lsk.s anast.	5o214.x	Revízia kontinentnej stómie:ostatné
5n423.22	Pred.res.konečn.pri uch.sfinkt:lsk.s enetrst.a sl.uz.	5o215.0	Revízia kontinenčného ventilu:otv.
5n423.31	Predná resek.koneč.pri uchov.sfink.robot.s anast.	5o215.4	Revízia kontinenčného ventilu:lsk.
5n423.32	Predná resek.koneč.pri uchov.sfink.robot.s enteros.a slepým uzáv.	5o215.x	Revízia kontinenčného ventilu:ostatné
5n423.x	Predná resekcia konečnika pri uchovaní sfikteru:ost.	5o216.0	Revízia črevného rezervoáru(pouchu):otv.ch.
5n424.01	Vysoká pred.res.konečnika s uch.sfin:otv.ch.s anast.	5o216.4	Revízia črevného rezervoáru(pouchu):lsk.
5n424.02	Vys.pred.res.koneč.s uch.sfin:otv.ch.s enterost.a sl.uzáv.	5o216.x	Revízia črevného rezervoáru(pouchu):ostatné
5n424.21	Vysoká predná res.konečn.pri uchov.sfin:lsk.s anast.	5o217.0	Konv.i.supravez.deriv-na deriv.s vytv.črev.rezerv:otv.ch
5n424.22	Vys.pred.resek.konečn.pri uch.sfin:lsk.s enterost.a sl.uz.	5o217.4	Konv.i.supravez.deriv-na deriv.s vytv.črev.rezerv:lsk.
5n424.31	Vysoká predná resek.koneč.pri uchov.sfink.robot.s anast.	5o217.x	Konv.i.supravez.deriv-na deriv.s vytv.črev.rezerv:ost.
5n424.32	Vys.pred.res.kon.pri uch.sfin.rob.s ent.a slep.uzáv.	5o21a.0	Reviz.ureteroenter.anast.kontin.črev.rzv. vyúst.na kožu:o.ch.
5n424.x	Vysoká predná resekcia konečnika pri uchovaní sfikteru:ost.	5o21a.4	Reviz.ureteroenter.anast.kontin.črev.rzv. vyúst.na kožu:lsk.
5n425.01	Hlboká pred.res.konečn.s uch.sfin:otv.ch.s anast.	5o21a.x	Reviz.ureteroenter.anast.kontin.črev.rezerv.vyúst.na kožu:ost
5n425.02	Hlb.pred.res.konečn.s uch.sfin:otv.ch.s enterost.a sl.uz.	5o21b.0	Kut.der.moču s čr.rez.(kont.st.):apendikostómiou:otv.
5n425.21	Hlboká pred.res.konečn.s uch.sfin:lsk.s anst.	5o21b.4	Kut.der.moču s čr.rez.(kont.st.):apendikostómiou:lsk.
5n425.22	Hlb.pred.res.konečn.s uch.sfin:lsk.s enterost.a sl.uz.	5o21b.5	Kon.der.moču apen.u kon.črev.rez.s vyús.na kožu, rob.
5n425.31	Hlboká predná resek.koneč.pri uchov.sfink.robot.s anast.	5o21b.x	Kut.der.moču s čr.rez.(kont.st.):apendikostómiou:ostatné
5n425.32	Hlb.pred.res.kon.pri uch.sfin.rob.s ent.a slep.uzáv.	5o21c.0	Kut.der.moču s čr.rez.(kont.st.):detubuliz.segm.TČ:otv.chir.
5n425.x	Hlboká predná resekcia konečnika pri uchovaní sfikteru:ost.	5o21c.4	Kut.der.moču s čr.rez.(kont.st.):detubuliz.segm.TČ:lsk.
5n426.01	Hlb.pred.rs.konečn.s uchov.sfin s peran.anst:otv.ch.s anst.	5o21c.x	Kut.der.moču s čr.rez.(kont.st.):detubuliz.segm.TČ:ostatné
5n426.21	Hlb.pred.res.konečn.s uchov.sfin s peran.anst:lsk.s anst.	5o21x.0	Kont.črev.rezer.vyúst.na k.[kontin.stóm],iné:otv.ch.
5n426.22	Hlb.re.koneč.pri uch.sf.s peranál.anast.,lsk,esk [TaTME]	5o21x.4	Kont.čr.rezer.vyúst.na kožu[kont.st],iné:lsk.
5n426.31	Hlb.pred.res.kon.pri uch.sfin.s peran.anas.rob.s anas.	5o21x.x	Kont.čr.rezer.vyúst.na k.[kont.st],iné:ostatné
5n426.x	Hlboká pred.res.konečn.s uch.sfin s peranál.anstom:ost.	5o220.0	Inkont.ureteroileokutaneost.[ileál.konduit]:otv.ch
5n427.01	Rozš.pred.rs.koneč.s uch.sfin s odstr.sused.org:otv.ch.s anast	5o220.4	Inkont.ureteroileokutaneost.[ileál.konduit]:lsk.
5n427.02	Rozš.pr.rs.koneč.s uch.sfin s ods.sused.o:ot.ch.s enterst,sl.uz		
5n427.21	Rozš.pred.res.konečn.s uch.sfin s odstr.sused.org:lsk.s anast.		

50220.5	Inkontinentná ureteroileokutaneostómia [ileálny konduit], roboticky	50321.4	Parc.res.moč.mech.s 1-str.neointplantiáciou močovodu:lsk.
50220.x	Inkont.ureteroileokutaneost.[ileál.konduit]:ostatné	50321.5	Parc.resek.močov.mechúra s jednos.neointpl.močov.robot.
50221.0	Inkont.ureterokolokutaneost.[kolon/sigma kond]:otv.ch.	50321.x	Parc.res.moč.mech.s 1-str.neointplantiáciou močovodu:ost.
50221.4	Inkont.ureterokolokutaneost.[kolon/sigma kond]:lsk.	50322.0	Parc.res.moč.mech.s obojstr.implant.močovodov:otv.chir.
50221.5	Inkont.ureterokolok.[kolon.kond.robot.	50322.4	Parc.res.moč.mech.s obojstr.impl.močovodov:lsk.
50221.x	Inkont.ureterokolokutaneost.[kolon/sigma kond]:ost.	50322.5	Parc.resek.močov.mechúra s obojstr.implan.močov.robot.
50222.0	Revízia inkontinentnej stómie:otvor.chir.	50322.x	Parc.res.moč.mechúra s obojstr.impl.močovodov:ost.
50222.4	Revízia inkontinentnej stómie:lsk.	50323.0	Supratrigon.res.moč.mech.bez neointpl.močovod:otv.ch.
50222.x	Revízia inkontinentnej stómie:ostatné	50323.4	Supratrigon.res.moč.mech.bez neointpl.močovod:lsk.
50223.0	Reviz.ureteroenterál.anastomózy inkontinent.stómie:otv.ch.	50323.5	Supratr.resek.močov.mechúra bez neointpl.močov.robot.
50223.4	Reviz.ureteroenterál.anastomózy inkontinent.stómie:lsk.	50323.k	Sup.res.moč.mec.bez neoi.moč.kon.z lap.na otv.chir.
50223.x	Reviz.ureteroenterál.anastomózy inkontinent.stómie:ost.	50323.x	Supratrigon.res.moč.mech.bez neointpl.močovod:ost.
50224.0	Reviz.črevného interponátu inkontinentnej stómie:otv.ch.	50324.0	Supratrigon.res.moč.mech.s 1-str.neointpl.močov:otv.ch
50224.4	Reviz.črevného interponátu inkontinentnej stómie:lsk.	50324.4	Supratrigon.res.moč.mech.s 1-str.neointpl.močov:lsk.
50224.x	Reviz.črevného interponátu inkontinentnej stómie:ostatné	50324.5	Supratr.resek.močov.mechúra s jednos.neointpl.močov.robot.
50225.0	Konv.i.supravez.deriv.moču na deriv.s čr.interponát:o.ch	50324.k	Sup.res.moč.mec.s jed.neoi.moč.kon.z lap.na otv.chir.
50225.4	Konv.i.supravez.deriv.moču na deriv.s čr.interponát:lpsk	50324.x	Supratrigon.res.moč.mech.s 1-str.neointpl.močov:ost.
50225.x	Konv.i.supravez.deriv.moču na deriv.s čr.interponát:ost.	50325.0	Supratrigon.res.moč.m.s obojstr.neointpl.močov:otv.ch
5022x.0	Kut.der.moču s pou.črev.interp:inkontin.stómia:iná:otv.ch.	50325.4	Supratrigon.res.moč.mech.s obojstr.neointpl.močov:lsk.
5022x.4	Kutáňa deriv.moču s pou.čr.interpon:ink.stómia:iná:lsk.	50325.5	Supratr.resek.močov.mechúra s obojstr.neointpl.močov.robot.
5022x.5	Kutáňa deriv.moču s použ.črev.interp:inkont.stómia iná: robot.	50325.k	Sup.res.moč.mec.s oboj.neoi.moč.kon.z lap.na otv.chir.
5022x.x	Kut.derivácia moču s pou.črev.interpon:ink.stómia:iná:ost.	50325.x	Supratrigon.res.moč.m.s obojstr.neointpl.močov:ost.
50280.0	Ureterosigmoideost. bez antireflux.ureteroenteroanast.	50326.0	Subtot.res.moč.mech.s 1-str.neointpl.močovod:otv.ch
50280.1	Ureterosigmoideost.s antireflux.ureteroenteroanast.	50326.4	Subtot.res.moč.m.s 1-str.neointpl.močovodu:lsk.
50281.0	Vyúst.močovodov do hrub.čreva:otv.ch	50326.5	Subtot.resek.močov.mechúra s jednos.neointpl.močov.robot.
50281.4	Vyústenie močovodov do hrub.čreva:lsk.	50326.k	Sub.res.moč.mec.s jed.neoi.moč.kon.z lap.na otv.chir.
50282.0	Uretereileostómia s vytvor.rezervoáru z tenk.čr:otv.chir	50326.x	Subtotál.res.moč.m.s 1-str.neointpl.močovodu:ost.
50282.4	Uretereileostómia s vytvor.rezervoáru z tenk.čr:lsk.	50327.0	Subtot.res.moč.m.s obojstr.neointpl.močov:otv.ch
50285.0	Konv.inej supravez.deriv.moču na vnút.deriv.prostred.čreva	50327.4	Subtot.res.moč.mech.s obojstr.neointpl.močov:lsk.
50285.1	Revízia ureteroenterálnej anastomózy	50327.k	Sub.res.moč.mec.s jed.neoi.moč.kon.z lap.na otv.chir.
50311.0	Jednoduchá cystektómia u muža:otv.chir.	50327.x	Subtotál.res.moč.m.s obojstr.neointpl.močov:ost.
50311.4	Jednoduchá cystektómia u muža:lsk.	50330.0	Vytv.rezervoáru moč.mechúra s použ.ilea:otv.chir.
50311.5	Jednoduchá cystektómia u muža, roboticky	50330.4	Vytv.rezervoáru moč.mechúra s použ.ilea:lsk.
50311.x	Jednoduchá cystektómia u muža:ostatné	50330.5	Vytvorenie rezervoáru močového mechúra s použitím ilea, roboticky
50312.0	Radik.cystektómia u muža bez uretrektóm:otv.chir	50330.x	Vytv.rezervoáru moč.mechúra s použ.ilea:ost.
50312.4	Radikálna cystektómia u muža bez uretrektómie:lsk.	50331.0	Vytv.rezervoáru moč.mech.s použ.hr.čreva:otv.chir.
50312.5	Radikálna cystektómia bez uretrektómie u muža, roboticky	50331.4	Vytv.rezervoáru moč.mech.s použ.hr.čreva:lsk.
50312.x	Radik.cystektómia u muža bez uretrektómie:ost.	50331.5	Vytvor.rezer.močov.mechúra s použ.hrubého čreva, robot.
50313.0	Rad.cystekt.b.uretrekt.,šetr.nerv-ciev.zv,zach.pot.muža:o.chir	50331.x	Vytv.rezervoáru moč.mech.s použ.hr.čreva:ost.
50313.4	Rad.cystekt.b.uretrekt.,šetr.nerv-ciev.zv,zach.pot.,muž:lsk.	50332.0	Vytv.rezervoáru moč.mech.s použitím ileocéka:otv.chir.
50313.5	Rad.cys.bez uret.so šetr.ner.zvä.so zac.pot.u muža, rob.	50332.4	Vytv.rezervoáru moč.mech.s použitím ileocéka:lsk.
50313.x	Rad.cystekt.b.uretrekt.,šetr.nerv-ciev.zv,zach.pot.,muž:ost.	50332.5	Vytvor.rezer.močov.mechúra s použ.ileoc.robot.
50314.0	Rad.cystektómia s uretrektómiou,muž:otv.chir.	50332.x	Vytv.rezervoáru moč.mech.s použitím ileocéka:iná
50314.4	Rad.cystektómia s uretrektómiou,muž:lsk.	50333.0	Vytv.rezervoáru moč.mech.s použ.žalúdka:otv.chir.
50314.5	Radikálna cystektómia s uretrektómiou u muža, roboticky	50333.4	Vytv.rezervoáru moč.mech.s použ.žalúdka:lsk.
50314.x	Rad.cystektómia s uretrektómiou,muž:ost.	50333.5	Vytvor.rezer.močov.mechúra s použ.žalúd.robot.
50315.0	Eviscerácia malej panvy u muža:otv.chir.	50333.x	Vytv.rezervoáru moč.mech.s použ.žalúdka,ost.
50315.4	Eviscerácia malej panvy u muža:lsk.	50334	Náhrada močového mechúra ortotopická
50315.x	Eviscerácia malej panvy u muža:ostatné	50335.0	Konv.inej supra-vez.der.na náhr.rezerv.moč.mech:otv.chir.
5031c.0	Rad.cystektómia bez uretrekt.,šetr.nerv-ciev.zv.,žena:otv.ch.	50335.4	Konv.inej supra-vez.deriv.na náhr.rezerv.moč.mech:lsk.
5031c.4	Rad.cystektómia bez uretrekt.,šetr.nerv-ciev.zv.,žena:lsk.	50335.5	Konv.inej supravez.deriv.na náhr.rezer.močov.mech.robot.
5031c.x	Rad.cystektómia bez uretrektómie,šetr.nerv-ciev.zv.,žena:ost.	50335.x	Konv.inej supra-vez.deriv.na náhr.rezerv.moč.mech:ost.
5031x.0	Iná cystektómia:otv.chir.	5033x.0	Iná náhrada močového mechúra:otv.chir.
5031x.4	Iná cystektómia:lsk.	5033x.4	Iná náhrada močového mechúra:lsk.
5031x.5	Iná cystektómia, roboticky	5033x.5	Iná náhrada močového mechúra, roboticky
5031x.x	Iná cystektómia:ostatné	5033x.x	Iná náhrada močového mechúra:iná
50321.0	Parc.res.moč.mech.s 1-str.neointpl.močovodu:otv.chir.		

**Výkon M04-2**

Pozri stranu 439.



**ADRG M38****Komplikovaná konýtelácia s operatívnym výkonom pri ochoreniach a poruchách mužských pohlavných orgánov**

Komplikujúce konýtelácie II a min. 1 výk. v tabu ke M38-1

**DRG M38Z****Komplikovaná konýtelácia s operatívnym výkonom pri ochoreniach a poruchách mužských pohlavných orgánov****Výkon M38-1**

12m11.0↔	Perkut.(ihl.)biopsia lymf.uzlín krku	13t20.5	Biopsia s incíziou panvy
12m11.1↔	Perkut.(ihl.)biopsia suprakl.lymf.uzlín(Virchow u)	13t20.6↔	Biopsia s incíziou femuru a pately
12m11.2↔	Perkut.(ihl.)biopsia axilárnych lymf.uzlín	13t20.7↔	Biopsia s incíziou tibie a fibuly
12m11.3	Perkut.(ihl.)biopsia mediastinál.lymf.uzlín	13t20.8↔	Biopsia s incíz. tarzál., MTT a falangeál.kostí nohy
12m11.4	Perkut.(ihl.)biopsia paraaortál.lymf.uzlín	5a19t	Stereotaktická implantácia rádioaktívneho izotopu
12m11.5↔	Perkut.(ihl.)biopsia iliakálnych lymf.uzlín	5a302	Iné protiboolestivé operačné výkony na mieche
12m11.6↔	Perkut.(ihl.)biopsia lymf.uzlín panvy	5a30f	Impl.liek.pumpy na intratekál.aplik.liečiva do miech.kanála
12m11.7↔	Perkut.(ihl.)biopsia inguinál.lymf.uzlín	5a310.10	Impl.liek.pumpy intrat/epidurál.pod.liek.:1.pum.s.konš.priet.
12m1x↔	Perkut.(ihl.)biops.lymf.u.slez.a.týmusu,ostatné	5a310.11	Impl.liek.pump.intratek/epidurál.pod.liek.:progr.liek.pumpa
12m21.0↔	Perk.(ihl.)biopsia LU krku s použ.zobr.met.	5a310.1x	Impl.liek.pumpy a intratek./epidurál.podávanie liek:ost.
12m21.1↔	Perk.(ihl.)biopsia suprakl.LU(Virchow u.)s.použ.zobr.met.	5a310.2	Vytvorenie podkožného rezervoára
12m21.2↔	Perk.(ihl.)biopsia axilár.LU s použ.zobr.met.	5a311.00	Impl.1 dočas.stimul.epidurál.elektrody na testovanie
12m21.3	Perk.(ihl.)biopsia mediastin.LU s použ.zobr.met.	5a311.01	Impl.viac dočas.stimul.epidurál.elektrod na testovanie
12m21.4	Perk.(ihl.)biopsia paraaortál.LU s použ.zobr.met.	5a311.02	Impl./vým.1 perkut.epidurál.elekt. na trv.stimul.miechy
12m21.5↔	Perk.(ihl.)biopsia iliakál.LU s použ.zobr.met.	5a311.03	Impl./vým.viac perkut.epidur.elekt. na trv.stimul.miechy
12m21.6↔	Perk.(ihl.)biopsia LU panvy s použ.zobr.met.	5a311.04	Impl./vým.1 chir.epidurál.elekt. na trv.stimul.miechy
12m21.7↔	Perk.(ihl.)biopsia inguin.LU s použ.zobr.met.	5a311.05	Impl./vým.viac chir.epidurál.elekt. na trv.stimul.miechy
12m2x↔	Perk.(ihl.)biops.LU,slez.týmusu.zobr.met.,ostatné	5a311.06	Imp.multif.elek.do.epid./subarachn.pr.perkut.pulz.rádiofr.oš.
12o01.2	Transuretrálna biopsia močového mechúra	5a311.1	Impl./vým.subarachn.elekt. na stimul.pred.koreňov miechy
12o01.6	Transuretrálna biopsia močového mechúra - KNIPS	5a311.20	Odstránenie 1 perkut.stimulač.epidurál.elektrody
12o20.3	Perkutánná biopsia penisu s použ.zobraz.metód	5a311.21	Odstrán.viac perkut.stimul.epidurál.elektrod
12p10.3	Perkutánná (ihlová) biopsia penisu	5a311.22	Odstrán.1 chir.stimul.epidurál.elektrody
12t10.4	Perkutánná (ihlová) biopsia chrbtice	5a311.23	Odstrán.viac chir.stimul.epidurál.elektrod
12t20.4	Biopsia bez incízie s použ.zobr.metód v obl.chrbtice	5a311.24	Odstrán.1 stimul.subarachnoideál.elektrody
13a10.7	Biops.s incíziou klenby lebky s trepanáciou lebkových kostí	5a311.25	Odstrán.viac stimul.subarachnoideál.elektrod
13a10.8	Biops.s incí.lebeč. bázy s trepanáciou lebkových kostí	5a311.31	Revízia 1 perkut.stimul.epidurál.elektrody
13a10.9	Biops.s incí.tvár.časti lebky s trepanáciou lebkových kostí	5a311.32	Revízia viac perkut.stimul.epidurál.elektrod
13m10.0↔	Biopsia s incíziou cervikál.lymfatických uzlín	5a311.33	Revízia 1 chir.stimul.epidurál.elektrody
13m10.1↔	Biopsia s incíziou supraklavikul.lymfatických uzlín	5a311.34	Revízia viac chir.stimul.epidurál.elektrod
13m10.2↔	Biopsia s incíziou axilár.lymfatických uzlín	5a311.35	Revízia 1 stimul.subarachnoid.elektrody
13m10.3	Biopsia s incíziou mediastinál.lymfatických uzlín	5a311.36	Revízia viac stimul.subarachnoid.elektrod
13m10.4	Biopsia s incíziou paraaortál.lymfatických uzlín	5a311.40	Impl./vým.neurost.epid.stim.mie:impl/vým.elek.,1-k.p.i.sy b.d
13m10.5↔	Biopsia s incíziou iliakál.lymfatických uzlín	5a311.41	Imp./vým.neurost.epid.st.mie:impl./vým.elek.,viac-k.p.i.sy b.d
13m10.6↔	Biopsia s incíziou inguinál.lymfatických uzlín	5a311.42	Imp/vým.neurost.epid.st.mie:impl./vým.elek.,viac-k.p.i.sy.dob
13m10.7↔	Biopsia s incíziou lymfatických uzlín panvy	5a311.50	Vým.neurost.epid.st.mie.bez.potr.výmeny elek.,1-k.p.i.sy b.d
13m10.x↔	Biopsia s incíziou ostatných lymfatických uzlín	5a311.51	Vým.neurost.epid.st.mie.bez.potr.vým.elekt,viac-k.p.i.sy b.d
13n00.0	Biopsia s incíziou pečene s excíziou	5a311.52	Vým.neurost.epid.st.mie.bez.potr.vým.elek,viac-k.p.i.sy.dob.
13n00.1	Ihlová biopsia s incíziou pečene	5a311.6	Impl./vým.neurost.stim.pred.kor.miechy s im/vým.subara.el.
13n09.2	Biopsia s incíziou mezenteria	5a311.7	Výmena neurost stim.pred.kor.miechy bez /vým.subarach.el.
13n09.3	Biopsia s incíziou omenta	5a311.8	Reviz.imp.neurost.epidurál.stim.mie.a.stim.pred.koreň.mie
13n09.4	Biopsia s incíziou peritonea	5a311.9	Odstr.imp.neurost.epid.st.mie.a.stim.pred.kor.miechy
13n09.5	Biopsia s incíziou retroperitoneálneho tkaniva	5a311.x	Iné operácie na mieche a miechových štruktúrach
13n09.x	Biopsia s incíziou ostat.org. tráviaceho systému	5a500	Impl.elektron.stimulátora n.vagus pri lieč.epilepsie
13o00.1↔	Biopsia s incíziou perireálného tkaniva	5a508	Impl.neurostim.zar.pri dysfunkcii dol.moč.ciest
13o00.5↔	Biopsia s incíziou periureterálneho tkaniva	5a50t.00	Impl/vým.neurost.PNS impl/vým.el:1-kanál.plne impl.nedobj
13o00.6	Biopsia s incíziou močového mechúra	5a50t.01	Impl/vým.neurost.PNS s impl./vým.el:viac-k.plne impl.nedob.
13o00.7	Biopsia s incíziou perivezikálneho tkaniva	5a50t.02	Impl./vým.neurost.PNS s impl./vým.el:viac-k.plne impl.dobj.
13o00.x	Biopsia s incíziou ostat.orgánov močovopohl.systému	5a50t.03	Impl./vým.neurost.PNS s impl./vým.el:vág.nervostim.sy
13p00.0	Biopsia s incíziou prostaty	5a50t.04	Impl/vým.neust.PNS impl/vým.el:vág.n.-stim.srd.b.um.sn.v PK
13p00.1	Biopsia s incíziou periprostatického tkaniva	5a50t.05	Impl/vým.neurs.PNS impl/vým.el:vág.n.-stim.srd.s.um.sn.v PK
13p01.0	Biopsia s incíziou glans penis	5a50t.06	Impl/vým.neurost.PNS s impl./vým.el:aktivácia baroreceptora
13p01.1	Biopsia s incíziou tela penisu	5a50t.10	Vým.neurost.PNS bez vým.elekt:1-kanál.plne impl.nedobj.
13p02.0↔	Biopsia s incíziou semenníkov	5a50t.11	Vým.neurost.PNS bez vým.el:viac-kanál.plne impl.nedob.
13p02.3↔	Biopsia s incíziou vesiculae seminalis	5a50t.12	Vým.neurost.PNS bez vým.el:viac-kanál.sy.dobj.
13t20.0	Biopsia s incíz.skapuly, klavikuly, costae, sterna	5a50t.13	Vým.neurost.PNS bez vým.el:vágový nervostim.sy.
13t20.1↔	Biopsia s incíziou humeru	5a50t.14	Vým.neurost.PNS b.vým.el:vág.n.stim.s.srdc.b.vým.sním.v PK
13t20.2↔	Biopsia s incíziou radia a ulny	5a50t.15	Vým.neurost.PNS b.vým.el:vág.n.stim.s.srdc.s.vým.sním.v PK
13t20.3↔	Biopsia s incíz.karpál., MTC a falangeál.kostí ruky	5a50t.16	Vým.neurost.PNS bez vým.el.:sy.aktivácie baroreceptora
13t20.4	Biopsia s incíziou chrbtice	5a50t.e	Implantácia periférnej neuroprotezy

5a50t.f0	Impl/výmena neurostimul.elekr.pre syst.aktiv.baroreceptora	5n244.03	Pravostr.hemikolektómia:lpt.s 2 enterostóm.
5a50t.f1	Reviz.neurostimul.elekr.pre systém aktiv.baroreceptora	5n244.04	Pravostr.hemikolektómia:lpt.s anast.a an.praet.
5j514.0	Otvorená chirurgická mediastinálna lymfadenektómia	5n244.21	Pravostr.hemikolektómia:lsk s anast.
5j514.1	Endoskopická mediastinálna lymfadenektómia	5n244.25	Pravostr.hemikolektómia:lsk s enterostómiou
5j514.5	Mediastinálna lymfadenektómia, torakoskopicky - roboticky	5n244.31	Pravostranná hemikolektómia, roboticky s anastomózou
5j902	Retorakotómia,resternotómia,reooperácia v torakochirurgii	5n244.35	Pravostranná hemikolektómia, roboticky s enterostómiou
5m120.0	Disekcia retroperitoneálnych LU:lpt.	5n244.4	Pravostr.hemikolektómia:konv.lsk.-lpt.
5m120.3	Disekcia retroperitoneálnych LU:lsk.	5n244.x	Pravostr.hemikolektómia:ost.
5m121	Bloková disekcia inguinálnych LU:lpt.	5n245.01	Parciál.res.colon transversum:laparotom.s anast.
5m130	Exstirpácia viacerých LU z toho istého miesta	5n245.02	Parciál.res.colon transversum:lpt.s enterostóm.a slep.uz.
5m131	Selektívna disekcia cervikálnych LU jednostranne	5n245.03	Parciál.res.colon transversum:lpt.s 2 enterostóm.
5m132	Bloková disekcia supraklavikulárnych LU jednostranne	5n245.04	Parciál.res.colon transversum:lpt.s anast.a an.praet.
5m136.0	Disekcia supramezokolických lymfatických uzlín:laparot.	5n245.21	Parciál.res.colon transversum:lsk s anast.
5m136.3	Disekcia supramezokolických lymfatických uzlín:laparos.	5n245.25	Parciál.res.colon transversum:lsk s enterostómiou
5m137.0	Disekcia infraezokolických lymfatických uzlín:laparot.	5n245.31	Parciálna resekcia colon transversum, roboticky s anastomózou
5m137.3	Disekcia infraezokolických lymfatických uzlín:laparos.	5n245.4	Parciál.res.colon transversum:konv.lsk.-lpt.
5m138.0	Disekcia iliakálnych lymfatických uzlín:laparot.	5n245.x	Parciál.resekcia colon transversum:ost.
5m138.3	Disekcia iliakálnych lymfatických uzlín:laparos.	5n246.01	Ľavostr.hemikolektómia:laparotom.s anast.
5m139	Disekcia inguinálnych LU (prip.ilioinguinálna disekcia)	5n246.02	Ľavostr.hemikolektómia:lpt.s enterostóm.a slep.uz.
5m13c	Bloková disekcia iných lymfatických uzlín	5n246.03	Ľavostr.hemikolektómia:lpt.s 2 enterostóm.
5m13d.0	Paraaortálna lymfadenektómia:laparot.	5n246.04	Ľavostr.hemikolektómia:lpt.s anast.a an.praet.
5m13d.3	Paraaortálna lymfadenektómia:laparos.	5n246.21	Ľavostr.hemikolektómia:lsk s anast.
5m13d.8	Paraaortálna lymfadenektómia:roboticky	5n246.25	Ľavostr.hemikolektómia:lsk s enterostómiou
5m13e.0	Pelvicná lymfadenektómia:laparotomicky	5n246.31	Ľavostranná hemikolektómia, roboticky s anastomózou
5m13e.3	Pelvicná lymfadenektómia:laparoskopicky	5n246.35	Ľavostranná hemikolektómia, roboticky s enterostómiou
5m13e.8	Pelvicná lymfadenektómia:roboticky	5n246.4	Ľavostr.hemikolektómia:konv.lsk.-lpt.
5n230.0	Segmentárna resekcia duodena:lpt.	5n246.x	Ľavostr.hemikolektómia:ost.
5n230.2	Segmentárna resekcia duodena:lsk.	5n247.01	Parc.res.colon sigmoideum:laparotom.s anast.
5n230.4	Segmentárna resekcia duodena:konv.lsk.-lpt.	5n247.02	Parc.res.colon sigmoideum:lpt.s enterostóm.a slep.uz.
5n231.0	Segmentárna resekcia jejunu:lpt.	5n247.03	Parc.res.colon sigmoideum:lpt.s 2 enterostóm.
5n231.2	Segmentárna resekcia jejunu:lsk.	5n247.04	Parc.res.colon sigmoideum:lpt.s anast.a an.praet.
5n231.4	Segmentárna resekcia jejunu:konv.lsk.-lpt.	5n247.21	Parc.res.colon sigmoideum:lsk s anast.
5n232.0	Segmentárna resekcia ilea:lpt.	5n247.25	Parc.res.colon sigmoideum:lsk s enterostómiou
5n232.2	Segmentárna resekcia ilea:lsk.	5n247.31	Parciálna resekcia colon sigmoideum, roboticky s anastomózou
5n232.4	Segmentárna resekcia ilea:konv.lsk.-lpt.	5n247.4	Parc.res.colon sigmoideum:konv.lsk.-lpt.
5n233.0	Viacnásob.segmentárna resekcia tenk.čr:lpt.	5n247.x	Parc.res.colon sigmoideum:ost.
5n233.2	Viacnásob.segmentárna resekcia tenk.čr:lsk.	5n248.01	Res.viac.sused.č.hr.čr[subt.res.hr.č.]:lpt.s anast.
5n233.4	Viacnásob.segmentár.resekcia tenk.čr:konver.lsk.-lpt.	5n248.02	Res.viac.sused.č.hr.čr[subt.res.hr.č.]:lpt.s enterost.sl.u.
5n234.0	Parciálna resekcia duodena:lpt.	5n248.03	Res.viac.sused.č.hr.čr[subt.res.hr.č.]:lpt.s 2 enterost.
5n234.2	Parciálna resekcia duodena:lsk.	5n248.04	Res.viac.sused.č.hr.čr[subt.res.hr.č.]:lpt.s anast.a an.praet.
5n234.4	Parciálna resekcia duodena:konv.lsk.-lpt.	5n248.21	Res.viac.sused.č.hr.čr[subt.res.hr.č.]:lsk s anast.
5n235.0	Parciálna resekcia jejunu:lpt.	5n248.25	Res.viac.sused.č.hr.čr[subt.res.hr.č.]:lsk s enterost.
5n235.2	Parciálna resekcia jejunu:lsk.	5n248.31	Resek.viac.sused.častí hrubého čreva, robot.s anast.
5n235.4	Parciálna resekcia jejunu:konv.lsk.-lpt.	5n248.35	Resek.viac.sused.častí hrubého čreva, robot.s enteros.
5n236.0	Parciálna resekcia ilea:lpt.	5n248.4	Res.viac.sused.č.hr.čr[subt.res.hr.č.]:konv.lsk.-lpt.
5n236.2	Parciálna resekcia ilea:lsk.	5n248.x	Res.viac.sused.č.hr.čr[subt.res.hr.č.]:ost.
5n236.4	Parciálna resekcia ilea:konv.lsk.-lpt.	5n24x.01	Iná parc.res.hr.čreva:laparot.s anast.
5n238	Res.tenk.čr.,odstr.transplantátu použitého z tenk.čr.	5n24x.02	Iná parc.res.hr.čreva:lpt.s enterostóm.a slep.uz.
5n240.01	Parciál.segment.resekcia hr.čr:laparotomicky s anast.	5n24x.03	Iná parc.res.hr.čreva:laparot.s 2 enterost.
5n240.02	Parc.segm.res hr.čr:laparotom.s enterostóm.a slep.uzav	5n24x.04	Iná parciál.resekcia hr.čreva:laparot.s anast.a an.praet.
5n240.03	Parc.segm.res hr.čr:laparotom.s 2 enterostóm.	5n24x.21	Iná parc.res.hr.čreva:lsk s anast.
5n240.04	Parc.segm.res hr.čr:laparotom.s anast.a an.praet.natur	5n24x.25	Iná parc.res.hr.čreva:lsk s enterost.
5n240.21	Parciál.segment.res.hr.čreva:laparoskop.s anast.	5n24x.4	Iná parc.res.hr.čreva:konv.lsk.-lpt.
5n240.25	Parciál.segment.res.hr.čreva:lsk s enterostóm.	5n24x.x	Iná parciál.resekcia hrubého čreva:ost.
5n240.4	Parciál.segment.res.hr.čreva:konverzia lsk.-lpt.	5n250.02	Tot.kolektómia:otv.chir.s ileorek.anast.a rz.(Pouch)
5n240.x	Parciál.segment.res.hr.čreva:ostatné	5n250.03	Tot.kolektómia:otv.chir.s ileorek.anast.bez rz.(Pouch)
5n242.01	Parc.ileocek.res.hr.čr:laparotom.s anast.	5n250.04	Tot.kolektómia:otv.chir.s ileoanál.anast.a rz.(Pouch)
5n242.02	Parc.ileocek.res.hr.čr:lpt.s enterostóm.a slep.uz.	5n250.05	Tot.kolektómia:otv.chir.s ileoanál.anast.bez rz.(Pouch)
5n242.03	Parc.ileocek.res.hr.čr:lpt.s 2 enterostóm.	5n250.08	Tot.kolektómia:otv.ch.s ileostómiou
5n242.04	Parc.ileocek.res.hr.čr:lpt.s anast.a an.praet.	5n250.26	Tot.kolektómia:lsk. s anast.a rezervoárom(Pouch)
5n242.21	Parc.ileocekál.res.hr.čreva:laparoskop.s anast.	5n250.27	Tot.kolektómia:lsk. s anast.bez rezervoáru (Pouch)
5n242.25	Parc.ileocekál.res.hr.čreva:laparoskop.s enterost.	5n250.28	Tot.kolektómia:laparoskopicky s ileostómiou
5n242.31	Parc.ileoc.resek.hrubého čreva, robot.s anast.	5n250.4	Tot.kolektómia:konverzia lsk.-lpt.
5n242.4	Parc.ileocekál.res.hr.čreva:konv.lsk.-lpt.	5n250.x	Tot.kolektómia:ostatné
5n242.x	Parc.ileocekál.resekcia.hr.čreva:ostatné	5n251.02	Tot.proktokolektómia:otv.chir.s ileorek.anst.a rz.(Pouch)
5n243.0	Parciálna resekcia caeca:lpt.	5n251.03	Tot.proktokolekt.:otv.chir.s ileorek.anst.bez rz.(Pouch)
5n243.2	Parciálna resekcia caeca:lsk.	5n251.04	Tot.proktokolektómia:otv.chir.s ileoanál.anst.a rz.(Pouch)
5n243.4	Parciálna resekcia caeca:konv.lsk.-lpt.	5n251.05	Tot.kolektómia:otv.chir.s ileoanál.anst.bez rz.(Pouch)
5n244.01	Pravostr.hemikolektómia:laparotom.s anast.	5n251.08	Tot.proktokolektómia:otv.ch.s ileostómiou
5n244.02	Pravostr.hemikolektómia:lpt.s enterostóm.a slep.uz.	5n251.26	Tot.proktokolektómia:lsk.s anast.a rezervoárom(Pouch)

5n251.27	Tot.proktokolekt.:lsk.s anast.bez rezervoáru (Pouch)	5n273.21	Rozšírená kolektómia, laparoskopicky s anastomózou
5n251.28	Tot.proktokolektómia:laparoskop.s ileostómiou	5n273.30	Rozšírená kolektómia, roboticky bez anastomózy
5n251.36	Totálna proktokolektómia, roboticky s anastomózou a rezervoárom	5n273.31	Rozšírená kolektómia, roboticky s anastomózou
5n251.38	Totálna proktokolektómia, roboticky s ileostómiou	5n273.4	Rozšírená kolektómia, konverzia z laparoskopie na laparotómiu
5n251.4	Tot.proktokolektómia:konverzia lsk.-lpt.	5n273.x	Rozšírená kolektómia, ostatné
5n251.x	Tot.proktokolektómia:ost.	5n274.01	Rozšírená proktokolektómia, otvorene chirurgicky s anastomózou
5n252.02	T.kolekt.s proktomusekt:o.ch.s ilrekt.anast.a rezerv.(Pouch)	5n274.02	Rozš.proktokol.otvor.chirur. s enteros.a slepým uzáv.
5n252.03	T.kolekt.s proktomusekt:o.ch.s ilrek.anast.b.rez.(Pouch)	5n274.03	Rozš.proktokol.otvor.chirur. s dvomi enteros.
5n252.04	T.kolekt.s proktomusekt:o.ch.s ilan.anast.a rez.(Pouch)	5n274.04	Rozš.proktokol.otvor.chirur. s anast.anus praeter
5n252.05	T.kolekt.s proktomusekt:o.ch.s ilanal.anst.b.rez.(Pouch)	5n274.20	Rozšírená proktokolektómia, laparoskopicky bez anastomózy
5n252.08	Tot.kolektómia s proktomukosektómiou:otv.ch.s ileostómiou	5n274.21	Rozšírená proktokolektómia, laparoskopicky s anastomózou
5n252.26	Tot.kolekt.s proktomukosekt:lsk s anast.a rezerv.(Pouch)	5n274.4	Rozšírená proktokolektómia, konverzia z laparoskopie na laparotómiu
5n252.27	Tot.kolekt.s proktomukosekt:lsk s anast.bez rzv.(Pouch)	5n274.x	Rozšírená proktokolektómia, ostatné
5n252.28	Tot.kolektómia s proktomukosekt:lsk s ileostómiou	5n275.01	Rozš.resek.colon sigmoi.otvor.chirur. s anast.
5n252.4	Tot.kolektómia s proktomukosektómiou:konver.lsk.-lpt.	5n275.02	Rozš.resek.colon sigmoi.otvor.chirur. s enteros.a slepým uzáv.
5n252.x	Tot.kolektómia s proktomukosektómiou:ost.	5n275.03	Rozš.resek.colon sigmoi.otvor.chirur. s dvomi enteros.
5n25x.02	Iná tot.kolekt.a proktokolekt:otv.ch.s ileorek.anast.a rezerv.	5n275.04	Rozš.resek.colon sigmoi.otvor.chirur. s anast.anus praeter
5n25x.03	Iná tot.kolekt.a proktokolekt:otv.ch.s ileor.anast.bez rezerv.	5n275.20	Rozšírená resekcia colon sigmoideum, laparoskopicky bez anastomózy
5n25x.04	Iná tot.kolekt.a proktokolekt:otv.ch.s ileoan.anast.a s rezerv	5n275.21	Rozšírená resekcia colon sigmoideum, laparoskopicky s anastomózou
5n25x.05	Iná tot.kolekt.a proktokolekt:otv.ch.s ileoan.anast.bez rezerv	5n275.30	Rozšírená resekcia colon sigmoideum, roboticky bez anastomózy
5n25x.08	Iná tot.kolektómia a proktokolektómia:otv.ch.s ileostómiou	5n275.31	Rozšírená resekcia colon sigmoideum, roboticky s anastomózou
5n25x.26	Iná tot.kolekt.a proktokolekt:lsk.s anast.a rezerv.	5n275.4	Rozš.resek.colon sigmoi.konv.z laparos.na lapar.
5n25x.27	Iná tot.kolekt.a proktokolekt:lsk.s anast.bez rezerv.	5n275.x	Rozšírená resekcia colon sigmoideum, ostatné
5n25x.28	Iná tot.kolekt.a proktokolekt:lsk.s ileost	5n27x.x	Iná rozšírená resekcia hrubého čreva, ostatné
5n25x.4	Iná tot.kolektómia a proktokolektómia:konver.lsk.-lpt.	5n280.01	Rozš.pravos.hemikol.s odst.sused.orgán.otvor.chirur.s anast.
5n25x.x	Iná tot.kolektómia a proktokolektómia:ost.	5n280.02	Roz.prav.hem.s od.sus.org.otv.chir.s ent.a slep.uzáv.
5n270.01	Rozš.pravos.hemikol.otvor.chirur.s anast.	5n280.03	Roz.prav.hem.s od.sus.org.otv.chir.s dvomi ent.
5n270.02	Rozš.pravos.hemikol.otvor.chirur.s enteros.a slepým uzáv.	5n280.04	Roz.prav.hem.s od.sus.org.otv.chir.s anas.anus prae.
5n270.03	Rozš.pravos.hemikol.otvor.chirur.s dvomi enteros.	5n280.20	Rozš.pravos.hemikol.s odst.sused.orgán.laparos.bez anast.
5n270.04	Rozš.pravos.hemikol.otvor.chirur.s anast.anus praeter	5n280.21	Rozš.pravos.hemikol.s odst.sused.orgán.laparos.s anast.
5n270.20	Rozš.pravos.hemikol.laparos.bez anast.	5n280.4	Rozš.pravos.hemikol.s odst.sused.orgán.konv.z laparos.na lapar.
5n270.21	Rozšírená pravostranná hemikolektómia, laparoskopicky s anastomózou	5n280.x	Rozš.pravos.hemikol.s odst.sused.orgán.ostatné
5n270.30	Rozšírená pravostranná hemikolektómia, roboticky bez anastomózy	5n281.01	Rozš.favos.hemikol.s odst.sused.orgán.otvor.chirur.s anast.
5n270.31	Rozšírená pravostranná hemikolektómia, roboticky s anastomózou	5n281.02	Roz.fav.hem.s od.sus.org.otv.chir.s ent.a slep.uzáv.
5n270.4	Rozš.pravos.hemikol.konv.z laparos.na lapar.	5n281.03	Rozš.favos.hemikol.s odst.sused.orgán.otvor.chirur.s dvomi enteros.
5n270.x	Rozšírená pravostranná hemikolektómia, ostatné	5n281.04	Roz.fav.hem.s od.sus.org.otv.chir.s anas.anus prae.
5n271.01	Rozš.favos.hemikol.otvor.chirur.s anast.	5n281.20	Rozš.favos.hemikol.s odst.sused.orgán.laparos.bez anast.
5n271.02	Rozš.favos.hemikol.otvor.chirur.s enteros.a slepým uzáv.	5n281.21	Rozš.favos.hemikol.s odst.sused.orgán.laparos.s anast.
5n271.03	Rozš.favos.hemikol.otvor.chirur.s dvomi enteros.	5n281.4	Rozš.favos.hemikol.s odst.sused.orgán.konv.z laparos.na lapar.
5n271.04	Rozš.favos.hemikol.otvor.chirur.s anast.anus praeter	5n281.x	Rozš.favos.hemikol.s odst.sused.orgán.ostatné
5n271.20	Rozšírená favostranná hemikolektómia, laparoskopicky bez anastomózy	5n282.01	Roz.sub.res.hrub.čreva s od.sus.org.otv.chir.s anas.
5n271.21	Rozšírená favostranná hemikolektómia, laparoskopicky s anastomózou	5n282.02	Roz.sub.res.hrub.čreva s od.sus.org.otv.chir.s ent.a slep.uzáv.
5n271.30	Rozšírená favostranná hemikolektómia, roboticky bez anastomózy	5n282.03	Roz.sub.res.hrub.čreva s od.sus.org.otv.chir.s dvomi ent.
5n271.31	Rozšírená favostranná hemikolektómia, roboticky s anastomózou	5n282.04	Roz.sub.res.hrub.čreva s od.sus.org.otv.chir.s anas.anus prae.
5n271.4	Rozš.favos.hemikol.konv.z laparos.na lapar.	5n282.20	Roz.sub.res.hrub.čreva s od.sus.org.lap.bez anas.
5n271.x	Rozšírená favostranná hemikolektómia, ostatné	5n282.21	Rozš.subtot.resek.hrubého čreva s odst.sused.orgán.laparos.s anast.
5n272.01	Rozš.subtot.resek.hrubého čreva, otvor.chirur.s anast.	5n282.4	Roz.sub.res.hrub.čreva s od.sus.org.kon.z lap.na lap.
5n272.02	Roz.sub.res.hrub.črev.otv.chir.s ent.a slep.uzáv.	5n282.x	Rozš.subtot.resek.hrubého čreva s odst.sused.orgán.ostatné
5n272.03	Rozš.subtot.resek.hrubého čreva, otvor.chirur.s dvomi enteros.	5n283.01	Rozš.kolek.s odst.sused.orgán.otvor.chirur.s anast.
5n272.04	Rozš.subtot.resek.hrubého čreva, otvor.chirur.s anast.anus praeter	5n283.02	Rozš.kolek.s odst.sused.orgán.otvor.chirur.s enteros.a slepým uzáv.
5n272.20	Rozš.subtot.resek.hrubého čreva, laparos.bez anast.	5n283.03	Rozš.kolek.s odst.sused.orgán.otvor.chirur.s dvomi enteros.
5n272.21	Rozš.subtot.resek.hrubého čreva, laparos.s anast.	5n283.04	Rozš.kolek.s odst.sused.orgán.otvor.chirur.s anast.anus praeter
5n272.30	Rozš.subtot.resek.hrubého čreva, robot.bez anast.	5n283.20	Rozš.kolek.s odst.sused.orgán.laparos.bez anast.
5n272.31	Rozš.subtot.resek.hrubého čreva, robot.s anast.	5n283.21	Rozš.kolek.s odst.sused.orgán.laparos.s anast.
5n272.4	Rozš.subtot.resek.hrubého čreva, konv.z laparos.na lapar.	5n283.4	Rozš.kolek.s odst.sused.orgán.konv.z laparos.na lapar.
5n272.x	Rozšírená subtotálna resekcia hrubého čreva, ostatné	5n283.x	Rozšírená kolektómia s odstránením susedných orgánov, ostatné
5n273.01	Rozšírená kolektómia, otvorene chirurgicky s anastomózou	5n284.01	Rozš.proktokol.s odst.sused.orgán.otvor.chirur.s anast.
5n273.02	Rozš.kolek.otvor.chirur.s enteros.a slepým uzáv.	5n284.02	Roz.prok.s od.sus.org.otv.chir. s ent.a slep.uzáv.
5n273.03	Rozšírená kolektómia, otvorene chirurgicky s dvomi enterostómiami	5n284.03	Rozš.proktokol.s odst.sused.orgán.otvor.chirur. s dvomi enteros.
5n273.04	Rozš.kolek.otvor.chirur.s anast.anus praeter	5n284.04	Roz.prok.s od.sus.org.otv.chir. s anas.anus prae.
5n273.20	Rozšírená kolektómia, laparoskopicky bez anastomózy	5n284.20	Rozš.proktokol.s odst.sused.orgán.laparos.bez anast.

5n284.21	Rozš.proktokol.s odst.sused.orgán.laparos.s anast.	5n422.7	Tubul.res.konečn.s uch.sfin.pri ponech.parapr:peranál.
5n284.4	Rozš.proktokol.s odst.sused.orgán.konv.z laparos.na lapar.	5n422.x	Tubul.res.koneč.s uch.sfin.pri ponech.parapr:ost.
5n284.x	Rozšírená proktokolektómia s odstránením susedných orgánov, ostatné	5n423.01	Pred.res.konečnika pri uchovaní sfinkteru:otv.ch.s anst.
5n285.01	Rozš.resek.colon sigmoi.s odst.sused.orgán.otvor.chirur. s anast.	5n423.02	Predná res.konečn.pri uchov.sfinkt:otv.ch.s enetrst.a sl.uz.
5n285.02	Roz.res.colon sig.s od.sus.org.otv.chir. s ent.a slep.uzáv.	5n423.21	Pred.res.konečn.pri uchovaní sfinkteru:lsk.s anast.
5n285.03	Roz.res.colon sig.s od.sus.org.otv.chir. s dvomi ent.	5n423.22	Pred.res.konečn.pri uch.sfinkt:lsk.s enetrst.a sl.uz.
5n285.04	Roz.res.colon sig.s od.sus.org.otv.chir. s anas.anus prae.	5n423.31	Predná resek.koneč.pri uchov.sfink.robot.s anast.
5n285.20	Rozš.resek.colon sigmoi.s odst.sused.orgán.laparos.bez anast.	5n423.32	Predná resek.koneč.pri uchov.sfink.robot.s enteros.a slepým uzáv.
5n285.21	Rozš.resek.colon sigmoi.s odst.sused.orgán.laparos.s anast.	5n423.x	Predná resekcia konečnika pri uchovaní sfikteru:ost.
5n285.4	Rozš.resek.colon sigmoi.s odst.sused.orgán.konv.z laparos.na lapar.	5n424.01	Vysoká pred.res.konečnika s uch.sfin:otv.ch.s anast.
5n285.x	Rozš.resek.colon sigmoi.s odst.sused.orgán.ostatné	5n424.02	Vys.pred.res.koneč.s uch.sfin:otv.ch.s enterost.a sl.uzáv.
5n28x.x	Iná rozš.resek.hrubého čreva s odst.sused.orgán.ostatné	5n424.21	Vysoká predná res.konečn.pri uchov.sfin:lsk.s anast.
5n300.0	Vytv.dvojložk.jejunostómie ako samost.v:lpt.	5n424.22	Vys.pred.resek.konečn.pri uch.sfins:lsk.s enterost.a sl.uz.
5n300.2	Vytv.dvojložk.jejunostómie ako samost.v:lsk.	5n424.31	Vysoká predná resek.koneč.pri uchov.sfink.robot.s anast.
5n300.4	Vytv.dvojložk.jejunostómie ako samost.v:konver.lsk-lpt	5n424.32	Vys.pred.res.kon.pri uch.sfin.rob.s ent.a slep.uzáv.
5n301.0	Vyt.dvojložk.ileostómie ako sam.v:lpt.	5n424.x	Vysoká predná resekcia konečnika pri uchovaní sfikteru:ost.
5n301.2	Vyt.dvojzl.ileostómie ako sam.výk:lsk.	5n425.01	Hlboká pred.res.konečn.s uch.sfin:otv.ch.s anast.
5n301.4	Vyt.dvojzl.ileostómie ako sam.v: konver.lsk-lpt	5n425.02	Hlb.pred.res.konečn.s uch.sfin:otv.ch.s enterost.a sl.uz.
5n302.0	Vyt.dvojzl.ascendostómie ako sam.výk:lpt.	5n425.21	Hlboká pred.res.konečn.s uch.sfin:lsk.s anst.
5n302.2	Vyt.dvojložk.ascendostómie ako sam.v:lsk.	5n425.22	Hlb.pred.res.konečn.s uch.sfin:lsk.s enterost.a sl.uz.
5n302.4	Vyt.dvojzl.ascendostómie ako sam.v:konver.lsk-lpt.	5n425.31	Hlboká predná resek.koneč.pri uchov.sfink.robot.s anast.
5n303.0	Vyt.dvojzl.transverzostómie ako sam.výk:lpt.	5n425.32	Hlb.pred.res.kon.pri uch.sfin.rob.s ent.a slep.uzáv.
5n303.2	Vyt.dvojložk.transverzostómie ako sam.v:lsk.	5n425.x	Hlboká predná resekcia konečnika pri uchovaní sfikteru:ost.
5n303.4	Vyt.dvojzl.transverzostómie ako sam.v:konver.lsk-lpt.	5n426.01	Hlb.pred.rs.konečn.s uchov.sfin.s peran.anst:otv.ch.s anst.
5n304.0	Vyt.dvojzl.descendostómie ako sam.výk:lpt.	5n426.21	Hlb.pred.res.konečn.s uchov.sfin.s peran.anst:lsk.s anst.
5n304.2	Vyt.dvojložk.descendostómie ako sam.v:lsk.	5n426.22	Hlb.re.koneč.pri uch.sf.s peranál.anast.,lsk,esk [TaTME]
5n304.4	Vyt.dvojzl.descendostómie ako sam.v:konver.lsk-lpt	5n426.31	Hlb.pred.res.kon.pri uch.sfin.s per.anas.rob.s anas.
5n305.0	Vyt.dvojzl.sigmoideostómie ako sam.v:lpt.	5n426.x	Hlboká pred.res.konečn.s uch.sfin.s peranál.anstom:ost.
5n305.2	Vyt.dvojzl.sigmoideostómie ako sam.výk:lsk.	5n427.01	Rozš.pred.rs.koneč.s uch.sfin.s odstr.sused.org:otv.ch.s anast
5n305.4	Vyt.dvojzl.sigmoideostómie ako sam.v:konver.lsk-lpt	5n427.02	Rozš.pr.rs.koneč.s uch.sfin.s ods.sused.o:ot.ch.s enterst,sl.uz
5n30x.0	Vytv.dvojložk.enterost.ako samost.v:ost:lpt.	5n427.21	Rozš.pred.res.konečn.s uch.sfin.s odstr.sused.org:lsk.s anast.
5n30x.2	Vytv.dvojzl.enterost.ako samost.výk:ost:lsk.	5n427.22	Rozš.pred.rs.koneč.s uch.sfin.s ods.ss.o:lsk.s enterost.,sl.uz
5n30x.4	Vytv.dvojzl.enterost.ako samost.v:ost:konver.lsk-lpt.	5n427.31	Roz.pred.res.kon.pri uch.sfin.s ods.sus.org.rob.s anas.
5n310.0	Vytv.terminál.caecumstómie ako samost.výk:lpt.	5n427.32	Roz.pred.res.kon.pri uch.sfin.s ods.sus.org.rob.s ent.a slep.uzáv.
5n310.2	Vytv.terminál.caecumstómie ako samost.výk:lsk.	5n427.x	Rozšír.pred.res.konečnika s uchov.sfin.s odstr.od sused.o:ost.
5n310.4	Vytv.terminál.caecumstómie ako samost.v:konver.lsk.-lpt.	5n429.01	Iná res.konečn.pri uchovaní sfikteru:otv.ch.s anast.
5n311.0	Vytv.terminál.ascendostómie ako samost.v:lpt.	5n429.02	Iná res.koneč.pri uchov.sfikteru:otv.ch.s enterost.,sl.uzáv.
5n311.2	Vytv.terminál.ascendostómie ako samost.v:lsk.	5n429.21	Iná res.konečn.pri uchovaní sfikteru:lsk.s anast.
5n311.4	Vytv.terminál.ascendostómie ako sam.v:konv.lsk.-lpt	5n429.22	Iná res.konečn.pri uchovaní sfikteru:lsk.s enterost.,sl.uzáv.
5n312.0	Vytv.terminál.transverzostómie ako samost.v:lpt.	5n429.31	Iná resek.koneč.pri uchov.sfink.robot.s anast.
5n312.2	Vytv.terminál.transverzostómie ako samost.v:lsk.	5n429.32	Iná resek.koneč.pri uchov.sfink.robot.s enteros.a slepým uzáv.
5n312.4	Vytv.termin.transverzostómie ako sam.v:konv.lsk.-lpt	5n429.x	Iná res.konečn.pri uchovaní sfikteru:ost.
5n313.0	Vytv.termin.descendostómie ako samost.v:lpt.	5n42a.0	Abdominoperineál.res.konečn.bez zachovania sfinkteru:lpt.
5n313.2	Vytv.termin.descendostómie ako samost.v:lsk.	5n42a.2	Abdominoperin.rs.koneč.b.zachov.sfikteru:komb.otv.ch.lsk.
5n313.4	Vytv.terminál.descendostómie ako sam.v:konv.lsk.-lpt	5n42a.5	Abdominop.resek.koneč.bez zachov.sfink.robot.
5n314.0	Vytv.termin.sigmoideostómie ako samost.v:lpt.	5n42a.6	Abdominop.resek.koneč.bez zachov.sfin.s odstr.sused.orgánov
5n314.2	Vytv.termin.sigmoideostómie ako samost.v:lsk.	5n42a.8	Abdominop.resek.koneč.bez zachov.sfin.s odstr.sused.orgán.robot.
5n314.4	Vytv.termin.sigmoideostómie ako sam.v:konv.lsk.-lpt	5n42a.x	Abdominoperineál.rs.koneč.bez zachovania sfinkteru:ost
5n315.0	Vytv.termin.ileostómie ako samost.v:lpt.	5n42c.1	Abdominosakr.res.koneč.bez zachov.sfinkt:lpt.abdmnsakr
5n315.2	Vytv.termin.ileostómie ako samost.v:lsk.	5n42c.2	Abdmnosakr.res.koneč.bez zach.sfinkt:komb.lpt-lsk,abdmnsakr
5n315.4	Vytv.terminál.ileostómie ako sam.v:konv.lsk.-lpt.	5n42c.x	Abdominosakr.res.koneč.bez zachov.sfinkt:ost.
5n31x.0	Vytvorenie terminálnej enterostómie ako samost.v:ost:lpt.	5n42d	Abdominosakr.res.koneč.bez zachov.sfinkt s odstr.sused.org
5n31x.2	Vytvorenie terminálnej enterostómie ako samost.v:ost. lsk.	5n42e	Sakroperineálna res.konečn.bez zachovania sfinkteru
5n31x.4	Vytv.terminál.enterostómie-sam.v:ost.konver.lsk.-lpt.	5n42f	Perineálna res.konečn.bez zachovania sfinkteru
5n34a.0	Longitudinálne predĺženie čreva podľa Bianchiho	5n42x	Resekcia konečnika bez zachovania sfinkteru:ostatné
5n420.01	Pred.manžet.[segm]res.konečn.s uch.sfin:o.ch.s anast.	5n590.0	Biopsia pečene, laparotomicky
5n420.02	Pred.manžet.[segm]res.koneč.s uch.sfin:o.ch.s enterst.a sl.uz	5n810.0↔	Uzav.inguin.hernie bez plast:s vys.podviaz.vaku her.a čiast.res.
5n420.21	Pred.manžet.[segm]res.koneč.s uch.sfin:lsk.s anst.	5n810.1↔	Uzavr.inguin.her.bez plast:s res.steny hydrokély
5n420.22	Pred.manžet.res.[seg]konečn.s uch.sfin:lsk.s enetrst.,sl.uz	5n810.2↔	Uzavr.inguin.her.bez plas:s funikulol.a dislok.semennika
5n420.x	Pred.manžet.[segm]res.konečn.s uch.sfin:lsk.ost.	5n810.3↔	Uzavr.inguin.hernie bez plats:bez d.výkonov
5n421.01	Zad.manžet.[segm]res.konečn.s uch.sfinkt:otv.ch.s anast.	5n810.x↔	Uzavretie inguin.hernie bez plastiky:ostatné
5n421.02	Zad.manž.[seg]res.koneč.s uch.sfink:o.ch.s enterst.a sl.uz	5n811↔	Uzavretie inguinálnej hernie s plastikou
5n421.x	Zad.manžet.[seg]rs.koneč.s uchov.sfinkt:lsk.ost.	5n812↔	Uzavr.inguin.hernie s autológ.materiálom
5n422.01	Tubul.rs.koneč.s uch.sfin.pri ponech.parapr:ot.ch.s anst.	5n813.0↔	Uzavretie inguin.hernie s aloplast.mat:lpt.
5n422.02	Tubul.rs.koneč.s uch.sfin.ponech.parapr:ot.ch.s entrst.a sl.uz	5n813.1↔	Uzavretie inguin.hernie s alopl.mat:lsk.transperitoneálne
5n422.21	Tubul.res.konečn.s uch.sfin.pri ponech.parapr:lsk.s anst.	5n813.2↔	Uzavretie ingv.hernie s alopl.mat:esk,totál.extraperit.pr.
5n422.22	Tubul.res.konečn.s uch.sfin.pri ponech.parapr:lsk.s enetrst.	5n813.x↔	Uzavretie inguin.hernie s aloplast.mat:ost.

5n815.0↔	Uzavr.inguin.her.pri recid.s plast.bez funik.-orchidolýzy	5o221.x	Inkont.ureterokolokutaneost.[kolon/sigma kond]:ost.
5n815.1↔	Uzavr.inguin.her.pri recidive s plast.s funikulo-orchidolýzou	5o222.0	Revízia inkontinentnej stómie:otvor.chir.
5n816↔	Uzavretie inguin.hernie pri recidive s autolog.mat.	5o222.4	Revízia inkontinentnej stómie:lsk.
5n817.0↔	Uzavretie inguin.hernie pri recidive s alopl.mat:ipt.	5o222.x	Revízia inkontinentnej stómie:ostatné
5n817.1↔	Uzavr.inguin.her.pri recid s alopl.mat:lsk.transperit.	5o223.0	Reviz.ureteroenterál.anastomózy inkontinent.stómie:otv.ch.
5n817.2↔	Uzavr.inguin.her.pri recid.s alopl.mat:esk,tot.extraperit.p.	5o223.4	Reviz.ureteroenterál.anastomózy inkontinent.stómie:lsk.
5n817.x↔	Uzavretie inguin.hernie pri recidive s aloplast.mat:ost.	5o223.x	Reviz.ureteroenterál.anastomózy inkontinent.stómie:ost.
5n81x↔	Uzavretie inguin.hernie pri recidive s alopl.mat:ostatné	5o224.0	Reviz.črevného interponátu inkontinentnej stómie:otv.ch.
5n910	Biopsia peritonea:laparotomicky	5o224.4	Reviz.črevného interponátu inkontinentnej stómie:lsk.
5n911	Exploratívna laparotómia	5o224.x	Reviz.črevného interponátu inkontinentnej stómie:ostatné
5n913	Relaparotómia	5o225.0	Konv.i.supravez.deriv.moču na deriv.s čr.interponát:o.ch
5n914	Second-look-laparotómia	5o225.4	Konv.i.supravez.deriv.moču na deriv.s čr.interponát:lpisk
5n915	Exploratívna lumbotómia	5o225.x	Konv.i.supravez.deriv.moču na deriv.s čr.interponát:ost.
5n917	Biopsia peritonea laparoskopicky	5o22x.0	Kut.der.moču s pou.črev.interp:inkontin.stómia:iná:otv.ch.
5n91x	Laparotómia a lumbotómia, ostatné	5o22x.4	Kutáňa deriv.moču s pou.čr.interpon:ink.stómia:iná:lsk.
5o202.0↔	Uzavretie ureterokutánnej fistuly:otv.chir.	5o22x.5	Kutáňa deriv.moču s použ.črev.interp.inkont.stómia iná: robot.
5o202.4↔	Uzavretie ureterokutánnej fistuly:lsk.	5o22x.x	Kut.derivácia moču s pou.črev.interpon:ink.stómia:iná:ost.
5o202.x↔	Uzavretie ureterokutánnej fistuly:ostatné	5o230.1	Kruhová ureterokutaneostómia:ipt.
5o206.0↔	Trans-ureteroureterostómia:otv.chir.	5o230.2	Kruhová ureterokutaneostómia:lumbt.
5o206.4↔	Trans-ureteroureterostómia:lsk.	5o230.4	Kruhová ureterokutaneostómia:lsk.
5o206.x↔	Trans-ureteroureterostómia:ostatné	5o230.5	Kruhová ureterokutaneostómia, roboticky
5o210.0	Vytvorenie ileálneho rezervoáru (pouchu):otv.ch.	5o230.x	Kruhová ureterokutaneostómia:ostatné
5o210.4	Vytvorenie ileálneho rezervoáru (pouchu):lsk.	5o231.1	Transureteroureterokutaneostómia:ipt.
5o210.5	Vytvorenie ileálneho rezervoáru, roboticky	5o231.2	Transureteroureterokutaneostómia:lumbt.
5o210.x	Vytvorenie ileálneho rezervoáru (pouchu):ostatné	5o231.4	Transureteroureterokutaneostómia:lsk.
5o211.0	Vytvorenie ileocekálného rezervoáru(pouchu):otv.ch.	5o231.5	Transureteroureterokutaneostómia, roboticky
5o211.4	Vytvorenie ileocekálného rezervoáru(pouchu):lsk.	5o231.x	Transureteroureterokutaneostómia:ost.
5o211.5	Vytvorenie ileocekálného rezervoáru, roboticky	5o232.1	Revízia ureterokutaneostómie:ipt.
5o211.x	Vytvorenie ileocekálného rezervoáru(pouchu):ostatné	5o232.2	Revízia ureterokutaneostómie:lumbt.
5o212.0	Vytvorenie rezervoáru z hrubého čreva(pouchu):otv.ch.	5o232.4	Revízia ureterokutaneostómie:lsk.
5o212.4	Vytvorenie rezervoáru z hrubého čreva(pouchu):lsk.	5o232.5	Revízia ureterokutaneostómie, roboticky
5o212.5	Vytvorenie rezervoáru z hrubého čreva, roboticky	5o232.x	Revízia ureterokutaneostómie:ost.
5o212.x	Vytvorenie rezervoáru z hrubého čreva(pouchu):ostatné	5o233.1	Uzavretie ureterokutaneostómie:ipt.
5o213.0	Vytvorenie rezervoáru zo žalúdka(pouchu):otv.ch.	5o233.2	Uzavretie ureterokutaneostómie:lumbt.
5o213.4	Vytvorenie rezervoáru zo žalúdka(pouchu):lsk.	5o233.4	Uzavretie ureterokutaneostómie:lsk.
5o213.5	Vytvorenie rezervoáru zo žalúdka, roboticky	5o233.x	Uzavretie ureterokutaneostómie:ost.
5o213.x	Vytvorenie rezervoáru zo žalúdka(pouchu):ostatné	5o235.1	Ureterokutaneostómia:ipt.
5o214.0	Revízia kontinentnej stómie:otv.ch.	5o235.2	Ureterokutaneostómia:lumbt.
5o214.4	Revízia kontinentnej stómie:lsk.	5o235.4	Ureterokutaneostómia:lsk.
5o214.x	Revízia kontinentnej stómie:ostatné	5o235.5	Ureterokutaneostómia, roboticky
5o215.0	Revízia kontinenčného ventilu:otv.	5o235.x	Ureterokutaneostómia:ost.
5o215.4	Revízia kontinenčného ventilu:lsk.	5o260.1↔	Parciálna resekcia močovodu:otv.ch.abdomin.
5o215.x	Revízia kontinenčného ventilu:ostatné	5o260.2↔	Parciálna resekcia močovodu:lumbt
5o216.0	Revízia črevného rezervoáru(pouchu):otv.ch.	5o260.4↔	Parciálna resekcia močovodu:lsk
5o216.4	Revízia črevného rezervoáru(pouchu):lsk.	5o260.5	Parciálna resekcia močovodu, roboticky
5o216.x	Revízia črevného rezervoáru(pouchu):ostatné	5o260.x↔	Parciálna resekcia močovodu:ost.
5o217.0	Konv.i.supravez.deriv-na deriv.s vytv.črev.rezerv:otv.ch	5o271.0↔	Resekcia ústia močovodu:otv.ch.
5o217.4	Konv.i.supravez.deriv-na deriv.s vytv.črev.rezerv:lsk.	5o271.2↔	Resekcia ústia močovodu:perk.transvezikál.
5o217.x	Konv.i.supravez.deriv-na deriv.s vytv.črev.rezerv:ost.	5o271.t↔	Resekcia ústia močovodu:transuretr.
5o21a.0	Reviz.ureteroenter.anast.kontin.črev.rzv. vyúst.na kožu:o.ch.	5o274.4↔	Resekcia ústia močovodu:lsk.
5o21a.4	Reviz.ureteroenter.anast.kontin.črev.rzv. vyúst.na kožu:lsk.	5o280.0	Ureterosigmoideost. bez antireflux.ureteroenteroanast.
5o21a.x	Reviz.ureteroenter.anast.kontin.črev.rezerv.vyúst.na kožu:ost.	5o280.1	Ureterosigmoideost.s antireflux.ureteroenteroanast.
5o21b.0	Kut.der.moču s čr.rez.(kont.st.):apendikostómiou:otv.	5o281.0	Vyúst.močovodov do hrub.čreva:otv.ch
5o21b.4	Kut.der.moču s čr.rez.(kont.st.):apendikostómiou:lsk.	5o281.4	Vyústenie močovodov do hrub.čreva:lsk.
5o21b.5	Kon.der.moču apen.u kon.črev.rez.s vyús.na kožu, rob.	5o282.0	Ureterileostómia s vytvor.rezervoáru z tenk.čr:otv.chir
5o21b.x	Kut.der.moču s čr.rez.(kont.st.):apendikostómiou:ostatné	5o282.4	Ureterileostómia s vytvor.rezervoáru z tenk.čr:lsk.
5o21c.0	Kut.der.moču s čr.rez.(kont.st.):detubuliz.segm.TČ:otv.chir.	5o285.0	Konv.inej supravez.deriv.moču na vnút.deriv.prostred.čreva
5o21c.4	Kut.der.moču s čr.rez.(kont.st.):detubuliz.segm.TČ:lsk.	5o285.1	Revízia ureteroenterálnej anastomózy
5o21c.x	Kut.der.moču s čr.rez.(kont.st.):detubuliz.segm.TČ:ostatné	5o293.0↔	Ureterolýza bez intraperitoneálnej transpozície:otv.chir
5o21x.0	Kont.črev.rezer.vyúst.na k.[kontin.stóm].iné:otv.ch.	5o293.4↔	Ureterolýza bez intraperitoneálnej transpozície:lpisk
5o21x.4	Kont.čr.rezer.vyúst.na kožu[kont.st].iné:lsk.	5o293.x↔	Ureterolýza bez intraperitoneálnej transpozície:osta.
5o21x.x	Kont.čr.rezer.vyúst.na k.[kont.st].iné:ostatné	5o294.0↔	Ureterolýza s intraperitoneálnou transpozíciou:otv.chir.
5o220.0	Inkont.ureteroileokutaneost.[ileál.konduit]:otv.ch	5o294.4↔	Ureterolýza s intraperitoneálnou transpozíciou:lsk.
5o220.4	Inkont.ureteroileokutaneost.[ileál.konduit]:lsk.	5o294.x↔	Ureterolýza s intraperitoneál.transpozíciou:ostatné
5o220.5	Inkontinentná ureteroileokutaneostómia [ileálny konduit], roboticky	5o295.0↔	Ureterolýza s obalením omentom:otv.chir.
5o220.x	Inkont.ureteroileokutaneost.[ileál.konduit]:ostatné	5o295.4↔	Ureterolýza s obalením omentom:lsk.
5o221.0	Inkont.ureterokolokutaneost.[kolon/sigma kond]:otv.ch.	5o295.x↔	Ureterolýza s obalením omentom:ostatné
5o221.4	Inkont.ureterokolokutaneost.[kolon/sigma kond]:lsk.	5o297.4↔	Operačná revízia na močovode:lsk.
5o221.5	Inkont.ureterokolok.[kolon.kond.robot.	5o297.t↔	Operačná revízia na močovode:transuretrálne
		5o297.x↔	Operačná revízia na močovode:ostatné

5o29d.3	Implantácia double pigtailu do močových ciest	5o322.5	Parc.resek.močov.mechúra s obojstr.implan.močov.robot.
5o29d.4	Implantácia stentu do močových ciest	5o322.x	Parc.res.moč.mechúra s obojstr.impl.močovodov:ost
5o300.0	Sutúra močového mechúra po poranení:otv.chir.	5o323.0	Supratrignon.res.moč.mech.bez neoimpl.močovod:otv.ch.
5o300.4	Sutúra močového mechúra po poranení:lsk.	5o323.4	Supratrignon.res.moč.mech.bez neoimpl.močovod:lsk.
5o300.5	Sutúra močového mechúra po poranení, roboticky	5o323.5	Supratr.resek.močov.mechúra bez neoimpl.močov.robot.
5o300.x	Sutúra močového mechúra po poranení:ostatné	5o323.k	Sup.res.moč.mec.bez neoi.moč.kon.z.lap.na.otv.chir.
5o301.0	Uzavr.cystostómie:otv.chir.	5o323.x	Supratrignon.res.moč.mech.bez neoimpl.močovod:ost.
5o301.4	Uzavretie cystostómie:lsk.	5o324.0	Supratrignon.res.moč.mech.s 1-str.neoimpl.močov:otv.ch
5o301.x	Uzavretie cystostómie:ostatné	5o324.4	Supratrignon.res.moč.mech.s 1-str.neoimpl.močov:lsk.
5o302.0	Uzavr.vezikokután.fistuly:otv.chir.	5o324.5	Supratr.resek.močov.mechúra s jednos.neoimpl.močov.robot.
5o302.4	Uzavr.vezikokután.fistuly:lsk.	5o324.k	Sup.res.moč.mec.s jed.neoi.moč.kon.z.lap.na.otv.chir.
5o302.5	Uzavretie vezikokutánnej fistuly, roboticky	5o324.x	Supratrignon.res.moč.mech.s 1-str.neoimpl.močov:ost.
5o302.x	Uzavr.vezikokután.fistuly:ostatné	5o325.0	Supratrignon.res.moč.m.s obojstr.neoimpl.močov:otv.ch
5o303.0	Uzavr.vezikoenterál.fistuly:otv.chir.	5o325.4	Supratrignon.res.moč.mech.s obojstr.neoimpl.močov:lsk.
5o303.4	Uzavr.vezikoenterál.fistuly:lsk.	5o325.5	Supratr.resek.močov.mechúra s obojstr.neoimpl.močov.robot.
5o303.5	Uzavretie vezikoenterálnej fistuly, roboticky	5o325.k	Sup.res.moč.mec.s oboj.neoi.moč.kon.z.lap.na.otv.chir.
5o303.x	Uzavr.vezikoenterál.fistuly:ostatné	5o325.x	Supratrignon.res.moč.m.s obojstr.neoimpl.močov:ost.
5o304.0	Plastika moč.mechúra:otv.chir.	5o326.0	Subtot.res.moč.mech.s 1-str.neoimpl.močovodu:otv.ch
5o304.4	Plastika moč.mechúra:lsk.	5o326.4	Subtot.res.moč.m.s 1-str.neoimpl.močovodu:lsk.
5o304.x	Plastika moč.mechúra:ostatné	5o326.5	Subtot.resek.močov.mechúra s jednos.neoimpl.močov.robot.
5o305.0	Redukčná plastika močového mechúra:otv.chir.	5o326.k	Sub.res.moč.mec.s jed.neoi.moč.kon.z.lap.na.otv.chir.
5o305.4	Redukčná plastika močového mechúra:lsk.	5o326.x	Subtotál.res.moč.m.s 1-str.neoimpl.močovodu:ost.
5o305.x	Redukčná plastika močového mechúra:ostatné	5o327.0	Subtot.res.moč.m.s obojstr.neoimpl.močov:otv.ch
5o309	Appendikovezikostómia:laparotomicky	5o327.4	Subtot.res.moč.mech.s obojstr.neoimpl.močov:lsk.
5o30b.0	Uzavr.otv.urachu:otv.chir.	5o327.k	Sub.res.moč.mec.s jed.neoi.moč.kon.z.lap.na.otv.chir.
5o30b.4	Uzavr.otv.urachu:lsk.	5o327.x	Subtotál.res.moč.m.s obojstr.neoimpl.močov:ost.
5o30b.5	Uzavretie otvoreného urachu, roboticky	5o32x.0	Iná parciálna resekcia močového mechúra:otv.chir.
5o30b.x	Uzavretie otvoreného urachu:ost.	5o32x.4	Iná parciálna resekcia močového mechúra:lsk.
5o30c	Uzavretie vezikovaginálnej fistuly	5o32x.5	Iná parciálna resekcia močového mechúra, roboticky
5o30x.0	Ost.plast.rekonštr.moč.mechúra:otv.chir.	5o32x.x	Iná parciálna resekcia močového mechúra:ost.
5o30x.4	Ost.plast.rekonštr.moč.mechúra:lsk.	5o330.0	Vytv.rezervoáru moč.mechúra s použ.ilea:otv.chir.
5o30x.5	Ostatné plastické rekonštrukcie močového mechúra, roboticky	5o330.4	Vytv.rezervoáru moč.mechúra s použ.ilea:lsk.
5o30x.x	Ost.plast.rekonštr.moč.mechúra:ostatné	5o330.5	Vytvorenie rezervoáru močového mechúra s použitím ilea, roboticky
5o310	Epicystostómia perkutánná		
5o311.0	Jednoduchá cystektómia u muža:otv.chir.	5o330.x	Vytv.rezervoáru moč.mechúra s použ.ilea:ost.
5o311.4	Jednoduchá cystektómia u muža:lsk.	5o331.0	Vytv.rezervoáru moč.mech.s použ.hr.čreva:otv.chir.
5o311.5	Jednoduchá cystektómia u muža, roboticky	5o331.4	Vytv.rezervoáru moč.mech.s použ.hr.čreva:lsk.
5o311.x	Jednoduchá cystektómia u muža:ostatné	5o331.5	Vytvor.rezer.močov.mechúra s použ.hrubého čreva, robot.
5o312.0	Radik.cystektómia u muža bez uretrektóm:otv.chir	5o331.x	Vytv.rezervoáru moč.mech.s použ.hr.čreva:ost.
5o312.4	Radikálna cystektómia u muža bez uretrektómie:lsk.	5o332.0	Vytv.rezervoáru moč.mech.s použitím ileocéka:otv.chir.
5o312.5	Radikálna cystektómia bez uretrektómie u muža, roboticky	5o332.4	Vytv.rezervoáru moč.mech.s použitím ileocéka:lsk.
5o312.x	Radik.cystektómia u muža bez uretrektómie:ost.	5o332.5	Vytvor.rezer.močov.mechúra s použ.ileoc.robot.
5o313.0	Rad.cystekt.b.uretrekt.,šetr.nerv-ciev.zv.zach.pot.muža:o.chir	5o332.x	Vytv.rezervoáru moč.mech.s použitím ileocéka:iné
5o313.4	Rad.cystekt.b.uretrekt.,šetr.nerv-ciev.zv.zach.pot.,muž:lsk.	5o333.0	Vytv.rezervoáru moč.mech.s použ.žalúdka:otv.chir.
5o313.5	Rad.cys.bez uret.so šet.ner.zvä.so zac.pot.u muža, rob.	5o333.4	Vytv.rezervoáru moč.mech.s použ.žalúdka:lsk.
5o313.x	Rad.cystekt.b.uretrekt.,šetr.nerv-ciev.zv.zach.pot.,muž:ost.	5o333.5	Vytvor.rezer.močov.mechúra s použ.žalúd.robot.
5o314.0	Rad.cystektómia s uretrektómiou,muž:otv.chir.	5o333.x	Vytv.rezervoáru moč.mech.s použ.žalúdka,ost.
5o314.4	Rad.cystektómia s uretrektómiou,muž:lsk.	5o334	Náhrada močového mechúra ortotopická
5o314.5	Radikálna cystektómia s uretrektómiou u muža, roboticky	5o335.0	Konv.inej supra-vez.der.na náhr.rezerv.moč.mech:otv.chir.
5o314.x	Rad.cystektómia s uretrektómiou,muž:ost.	5o335.4	Konv.inej supra-vez.deriv.na náhr.rezerv.moč.mech:lsk.
5o315.0	Eviscerácia malej panvy u muža:otv.chir.	5o335.5	Konv.inej supra-vez.deriv.na náhr.rezerv.močov.mech.robot.
5o315.4	Eviscerácia malej panvy u muža:lsk.	5o335.x	Konv.inej supra-vez.deriv.na náhr.rezerv.moč.mech:ost.
5o315.x	Eviscerácia malej panvy u muža:ostatné	5o33x.0	Iná náhrada močového mechúra:otv.chir.
5o31c.0	Rad.cystektómia bez uretrekt.,šetr.nerv-ciev.zv.,žena:otv.ch.	5o33x.4	Iná náhrada močového mechúra:lsk.
5o31c.4	Rad.cystektómia bez uretrekt.,šetr.nerv-ciev.zv.,žena:lsk.	5o33x.5	Iná náhrada močového mechúra, roboticky
5o31c.x	Rad.cystektómia bez uretrektómie,šetr.nerv-ciev.zv.,žena:ost.	5o33x.x	Iná náhrada močového mechúra:iné
5o31x.0	Iná cystektómia:otv.chir.	5o340.1	Transuretrálna incízia chorého tkaniva hrdla močového mechúra
5o31x.4	Iná cystektómia:lsk.	5o340.2	Transuretrálna excízia chorého tkaniva močového mechúra
5o31x.5	Iná cystektómia, roboticky	5o344.0	Transur.deštr.chorého tkaniva močov.mechúra rádiorefek.ablác.
5o31x.x	Iná cystektómia:ostatné	5o344.1	Transur.deštr.chorého tkaniva močov.mechúra mikrov.ablác.
5o320.0	Parc.res.moč.mech.bez neoimplantácie močovodu:otv.chir.	5o344.2	Transur.deštr.chorého tkaniva močov.mechúra elektrokoa.
5o320.4	Parc.res.moč.mech.bez neoimplantácie močovodu:lsk.	5o344.3	Transuretrálna deštrukcia chorého tkaniva močového mechúra, ostatné
5o320.5	Parc.resek.močov.mechúra bez neoimpl.močov.robot.		
5o320.x	Parc.res.moč.mech.bez neoimplantácie močovodu:ost.	5o345.0	Transuretr.res.chor.tk.moč.mech.bez fluorescencie
5o321.0	Parc.res.moč.mech.s 1-str.neoimpl.močovodu:otv.chir.	5o345.1	Transuretr.res.tk.m.mech.fluorescenc.s hexaminolevulan.kys.
5o321.4	Parc.res.moč.mech.s 1-str.neoimplantáciou močovodu:lsk.	5o345.2	Transuretr.res.chor.tk.m.mech.fluorescenc.použ.iných látok
5o321.5	Parc.resek.močov.mechúra s jednos.neoimpl.močov.robot.	5o345.3	Transuretrálna resekcia nádoru močového mechúra
5o321.x	Parc.res.moč.mech.s 1-str.neoimplantáciou močovodu:ost.	5o345.4	Resekcia divertikla močového mechúra
5o322.0	Parc.res.moč.mech.s obojstr.implan.močovodov:otv.chir.	5o353.1	Cystot.[sectio alta], oper.evak.tamp.močov.mechúra
5o322.4	Parc.res.moč.mech.s obojstr.impl.močovodov:lsk.	5o353.2	Cystotómia [sectio alta] bez ďalších výkonov

50353.3	Cystotómia [sectio alta], odstránenie konkrémentu	5049e‡	Endoskopická submukózna aplikácia látok do močovej rúry u ženy
50353.4	Cystotómia [sectio alta], odstránenie cudzieho telesa	5049x‡	Iné OP na moč.úre a periuretrál.tkanive,ost.
50361.0	Cystostómia:otv.chir.	50900.1	Perirenál.incízia retroperitoneál.tk:otv.ch.abd.
50361.2	Revízia cystostómie	50900.2	Perirenál.incízia retroperitoneál.tk:lumbt.
50361.4	Oper.dilat.cystost.kanála s nalož.hrubos.epicystos.cievky	50900.4	Perirenál.incízia retroperitoneál.tk:lsk.
50362.0	Vezikokutaneostómia:s nekontinentnou stómou	50901.1	Perirenál.drenáž retroperitoneál.tk:otv.ch.abd.
50362.1	Vezikokutaneostómia:s kontinentnou stómou	50901.2	Perirenál.drenáž retroperitoneál.tk:lumbt.
50370.0	Iná exc,chor.tk.m.mech.vr.divertikulektomie:o.chir	50901.4	Perirenál.drenáž retroperitoneál.tk:lsk.
50370.4	Iná exc,chor.tk.m.mech.vr.divertikulektomie:lsk	50902.1	Retroperitoneál.drenáž retroperitoneál.tk:lpt.
50371.0	Iná deštr.chor.tk.moč.mech:otv.chir.	50902.2	Retroperitoneál.drenáž retroperitoneál.tk:lumbt.
50371.4	Iná deštr.chor.tk.moč.mech:lsk.	50902.4	Retroperitoneál.drenáž retroperitoneál.tk:lsk.
50371.5	Iná deštrukcia chorého tkaniva močového mechúra, roboticky	50903.1	Panvová drenáž retroperitoneál.tk:lpt.
50372	Myektómia močového mechúra	50903.2	Panvová drenáž retroperitoneál.tk:lumbt.
5037x	Iná excízia a deštr.chor.tk.moč.mech:ost	50903.4	Panvová drenáž retroperitoneál.tk:lsk.
50392.0	Odstr.cudzieho telesa z náhradného mechúra:otv.chir.	50905.1	Excízia perirenálneho tkaniva:lpt.
50392.4	Odstr.cudzieho telesa z náhradného mechúra:lsk.	50905.2	Excízia perirenálneho tkaniva:lumbt.
50392.5	Odstránenie cudzieho telesa z náhradného mechúra, roboticky	50905.4	Excízia perirenálneho tkaniva:lsk.
50394.3	Excízia chor.tkaniva z náhradného mechúra:cez stómiu	50906.1	Excízia retroperitoneálneho tkaniva:lpt.
50394.t	Excízia chor.tkaniva z náhradného mechúra:transuretr.	50906.2	Excízia retroperitoneálneho tkaniva:lumbt.
50394.x	Excízia chor.tkaniva z náhradného mechúra:ost.	50906.4	Excízia retroperitoneálneho tkaniva:lsk.
50408.1	Onlay plastika pri striktúre uretry	50907.1	Radikál.paraaortál.lymfadenektómia v kombi.s inými OP:lpt.
50408.2	Onlay plastika so štepom z bukálnej sliznice	50907.2	Radikál.paraaortál.lymfadenekt.kombi.s inými OP:lumbt.
50408.x	Onlay plastika	50907.4	Radikál.paraaortál.lymfadenekt.kombi.s inými OP:lsk.
50409.1	Inlay Onlay plastika pri striktúre moč.rúry	50907.x	Radikál.paraaortál.lymfadenekt.kombi.s inými OP:ost.
50409.x	Inlay Onlay plastika, ost.	50908.1	Radik.panvová lymfadenektómia v kombi.s i.OP:lpt.
5040a.1	1-dobá plast.rekonštr.moč.rúry s použ.kože predkožky	50908.2	Radik.panvová lymfadenektómia v kombi.s i.OP:lumbt.
5040a.2	1-dobá plast.rekonštr.moč.rúry s použ.kože penisu	50908.4	Radik.panvová lymfadenektómia v kombi.s i.OP:lsk.
5040a.3	1-dobá plast.rekonštr.moč.rúry s použ.transpl.slizn.dut.úst.	50908.x	Radik.panvová lymfadenektómia v kombi.s i.OP:iné
5040a.4	1-dobá plast.rekonštr.moč.rúry s použ.sliznice moč.mech.	50909.1	Res.tkaniva bez presného urč.vzťahu k org:lpt.
5040a.5	1-dobá plast.rekonštr.moč.rúry s použ.okolítých tk.	50909.2	Res.tkaniva bez presného urč.vzťahu k org:lumbt.
5040a.x	1-dobá plast.rekonštr.moč.rúry:ost.	50909.4	Res.tkaniva bez presného urč.vzťahu k org:lsk.
5040b.1	2-dobá plast.rekonštr.moč.rúry:1.doba s použ.kože predkožky	5090x.1	Iná incízia a excízia retroperit.tk:lpt.
5040b.2	2-dobá plast.rekonštr.moč.rúry:1.doba s použ.kože penisu	5090x.2	Iná incízia a excízia retroperit.tk:lumbt.
5040b.3	2-dobá plast.rekonštr.moč.rú:1.doba pou.transpl.sliz.DÚ	5090x.3	Iná incízia a excízia retroperit.tk:torakoabd.
5040b.4	2-dobá plast.rekonštr.moč.rúry:1.doba s použ.sliznice moč.m.	5090x.4	Iná incízia a excízia retroperit.tk:lsk.
5040b.5	2-dobá plast.rekonš.moč.rú.s použ.okol.tk.pri striktúre moč.r.	50911	Incízia perivezikálneho tkaniva
5040b.6	2-d. plast.moč.rú.s použ.bukálnej sliznice pri striktúre moč.rú	50912	Excízia perivezikálneho tkaniva
5040b.x	Dvojdobá plastická rekonštr.moč.rúry,ost.	5091x	Incízia a excízia perivezikálneho tkaniva:ost.
5040e.0	Rekonš.prostat.alebo membran.časti močovej rúry po poran.	50920.1	Bulbárna implantácia umelého zvierača, jeden prstenec
5040e.1	Uzavretie uretrostómie	50920.2	Bulbárna implantácia umelého zvierača, dva prstence
5040e.2	Uzavretie uretrokutánnej fistuly	50920.3	Bulbár.implant.umelého zvierača,hrdlo moč.mechúra
5040e.3	Uzavretie uretorektálnej fistuly	50920.x	Implantácia umelého zvierača, ostatné
5040e.4	Reanastomóza močovej rúry po poranení	50922.1	Bulbárna výmena umelého zvierača,1 prstenec
5040e.5	Reanastomóza močovej rúry s resekciov striktúry	50922.2	Bulbárna výmena umelého zvierača,2 prstence
5040e.6	End to end anastomóza močovej rúry	50922.3	Bulbár.výmena umelého zvierača,hrdlo moč.mechúra
5040x	Iné rekonštrukcie na močovej rúre	50922.x	Výmena umelého zvierača, ostatné
50420.1	Excízia karunkuly chorého tkaniva močovej rúry	50924.0	Revízia zákroku pri umelom zvierači
50422.2	Resekcia chorého tkaniva močovej rúry:perk-transv.	50924.1	Odstránenie umelého zvierača
50422.t	Resekcia chorého tkaniva močovej rúry:transuretr.	5092x	Iné zákroky pri umelom zvierači
50430.0	Transuretr.inciz.chor.tk.moč.rú.:vn.uretrotóm.b.opt.kontr.	50950.1	Parauret.instilac.metódy s použ.dextr-hyalur.gél
50430.1	Transuretr.inciz.chor.tk.moč.rú.:vn.uretrotóm.s opt.kontr.	50950.2	Parauretrál.instilac.metódy s použ.i.mat.
50430.2	Transuretr.inciz.chor.tk.moč.r.:vnút.uretrotómia,laserom	50952.1	Dvojdobé vytvorenie neomočovej rúry, prvá doba
50433.0	Tran.inc.chor.tkan.moč.rúry, inc.von.zvie.moč.rúry	50952.2	Dvojdobé vytvorenie neomočovej rúry, druhá doba
50433.1	Resek.jedného alebo viac.nádorov na vonk.ústí močovej rúry	50958.0	Jednodobé vytvorenie neomočovej rúry
5043x	Transuretr.incízia chor.tk.moč.rúry:ost.	50992.10	Pelvic organ prolaps[POP] pred.diel bez synt.mat:lpt.
50440	Plastická meatotómia moč.rú:incízia močovej rúry	50992.11	Pelvic organ prolaps [POP], pred.diel lpt s použ.syntet.mat
50441	Plastická meatotómia moč.rú:meatoplastika	50992.40	Pelvic organ prolaps[POP] pred.diel bez synt.mat:lsk.
50442	Meatotómia	50992.41	Pelvic organ prolaps [POP], pred. diel lsk s použ.syntet.mat
50443	MA- meatal advancement	50992.70	POP predný diel bez synt.mat:vaginál.
5044x	Plastická meatotómia moč.rúry:ost.	50992.71	POP predný diel so syntet.mat:vag.
50491	OP cystoutero-enterokély rekonštr./s plastikou sfinkteru	50993.10	Pelvic organ prolaps [POP], stred.diel lpt bez použ.syntet. mat
50492	Zavedenie stentu do moč.rúry	50993.11	Pelvic organ prolaps [POP] stred.diel so synt.mat:lpt.
50493	Zavedenie uretrálnej endoprotézy transuretr.	50993.40	Pelvic organ prolaps [POP], stred.diel lsk bez použ.syntet. mat
50494‡	Odstránenie uretrálnej endoprotézy transuretr.	50993.41	Pelvic organ prolaps [POP] stred.diel so synt.mat:lsk
50495‡	Odstránenie stentu z močovej rúry	50993.70	Pelvic organ prolaps [POP] stred.diel bez synt.mat:vag.
50499‡	Divulzia močovej rúry	50993.71	Pelvic organ prolaps [POP],stred.diel vaginál.s pou.syntet.mat
5049b	Posunutie vonkajšieho ústia moč.rú.a glanduloplastika	50994.10	Pelvic organ prolaps [POP],zadný diel lpt bez použ.synt.mat
5049c	Duckettova plastika	50994.11	Pelvic organ prolaps [POP] zadný diel lpt s použ.syntet.mat.
5049d‡	Endoskopická submukózna aplikácia látok do močovej rúry u muža	50994.40	Pelvic organ prolaps [POP], zadný diel lsk bez použ.syntet.mat

5o994.41	Pelvic organ prolaps [POP] zadný diel Isk s použ.syntet.mat	5p152↔	Excízia na semenných mechúrikoch
5o994.70	Pelvic organ prolaps[POP] zadný diel bez synt.mat:vag.	5p153↔	Exstirpácia na semenných mechúrikoch
5o994.71	Pelvic organ prolaps [POP] zadný diel so synt.mat:vag.	5p15x↔	Operácie na semenných mechúrikoch:ost.
5o995.1	Res/prer.alopl.p/sieťky-reviz.po OP inkont/prol:perineál	5p191	Rekonštrukcia prostaty po poranení
5o995.2	Res/prer.alopl.p/sieťky-reviz.po OP inkont/prol:abd.	5p192	Dilatácia prostatickej močovej rúry
5o995.3	Res/prer.alopl.p/sieťky-reviz.po OP inkont/prol:komb.vag-abd	5p193	Zavedenie stentu do prostatickej močovej rúry
5o995.4	Res/prer.alopl.p/sieťky-rev.po OP inkon/prol:komb.abd-perin	5p194	Výmena stentu v prostatickej močovej rúre
5o995.7	Res/prer.alopl.p/sieťky-reviz.po OP inkont/prolaps:vag.	5p195‡	Odstránenie stentu z prostatickej močovej rúry
5o995.x	Res/prer.alopl.pás./sieť-rev.po OP pre inkon/prolaps:ost.	5p196	Iné operácie na prostate:revízia
5o99x	Iné OP na močovopohlavnom systéme:ost	5p197	Zavedenie prostatickej endoprotézy
5p111.t	Incízia prostaty, transuretrálne	5p198‡	Odstránenie prostatickej endoprotézy
5p111.x	Incízia prostaty, ostatné	5p199	Ošetrovanie krvácania na prostate, laparotomicky
5p112.0	Incízia periprostatického tkaniva bez drenáže	5p19a	Ošetrovanie krvácania na prostate, transuretrálne
5p112.1	Incízia a drenáž periprostatického tkaniva	5p19b‡	Transper.implan.balón.spacera pred rádiot.pros.
5p112.2	Excízia periprostatického tkaniva	5p19x‡	Iné operácie na prostate:ost
5p113.0	Incízia abscesu prostaty transuretrálna	5p201	Excízia fistuly skróta
5p113.1	Drenáž abscesu prostaty transrektálne	5p20x	Iná excízia a deštr.chor.tk.skróta
5p11x	Incízia prostaty,Incízia/excízia periprostatického tk:ost.	5p211	Parciálna resekcia chorého tkaniva skróta
5p121.1	Prostatektómia:suprapubicky-transvezikálne,lpt.	5p212	Radikálna resekcia chorého tkaniva skróta
5p121.2	Prostatektómia retropubicky:laparotomicky	5p221	Operácia skróta pre úraz
5p121.3	Prostatektómia retropubicky:laparoskopicky	5p233	Incízia skróta a tunica vaginalis testis:odstr.cudz.t.
5p121.4	Prostatektómia transperineálne:lpt.	5p241	Plastická rekonštrukcia skróta a tunica vaginalis testis
5p121.x	Prostatektómia:ost.	5p242	Vytvor.a rekonštrukcia skróta a tunica vaginalis testis
5p122.2	Rad.prostatektómia bez reg.LNE:retropubicky	5p301.0↔	Orchiektómia bez epididymektómie:inguin.retencia semenn
5p122.3	Rad.prostatektómia bez reg.LNE:perineálne	5p301.2↔	Orchiektómia bez epididymektómie:skrotálne
5p122.4	Radikál.prostatektómia bez reg.LNE:Isk.	5p302.0↔	Orchiektómia s epididymektómiou:inguin.reten.semennika
5p122.8	Rad.prostatektómia bez reg.LNE:rob.	5p302.2↔	Orchiektómia s epididymektómiou:skrotálne
5p123.2	Rad.prostatekt.b.reg.LNE,šetr.nervovociev.zv:retropub	5p303.1↔	Abdominálna retencia semennika:lpt.
5p123.3	Rad.prostatekt.b.reg.lymfadenekt,šetr.nerv-ciev.zv:perineál	5p303.4↔	Abdominálna retencia semennika:Isk.
5p123.4	Rad.prostatektómia bez reg.LNE,šetrovanie nervovociev.zv:Isk.	5p305.0↔	Odstr.zostávajúceho semennika:inguinálne
5p123.8	Rad.prostatekt.bez reg.LNE,šetrovanie nervovociev.zv:robot.	5p305.2↔	Odstr.zostávajúceho semennika:skrotálne
5p124.2	Rad.prostatektómia s regionál.LNE:retropubicky	5p307.0	Orchiek.u novor.pre intraut.torziu testis z ingvin.prís.
5p124.3	Rad.prostatekt.s reg.lymfadenekt:perineál,Isk.lymfadenekt	5p30x↔	Orchiektómia:ost.
5p124.4	Radikál.prostatektómia s reg.LNE:Isk.	5p311↔	Orchidopexia s funikulolýzou
5p124.8	Rad.prostatektómia s reg.LNE:robot.	5p312↔	Orchidopexia skrotálne
5p125.2	Rad.prostatekt.s reg.LNE,šetr.nervovociev.zv:retropub	5p31x↔	Orchidopexia:ost.
5p125.3	Rad.prostatekt.s r.LNE,šetr.n-c.zv:perin,Isk.lymfadenekt	5p320.1↔	Oper.premies.abd.ulož.semennika bez mikrovask.anast:lpt.
5p125.4	Rad.prostatektómia s reg.LNE,šetrovanie nervovociev.zv:Isk.	5p320.4↔	Oper.premiestn.abd.ulož.sem.bez mikrovaskul.anast:Isk.
5p125.5	Rad.prostatektómia s reg.LNE,šetrovanie nervovociev.zv:rob.	5p321.1↔	OP premiestn.abdomin.ulož.sem.s mikrovaskul.anast:lpt.
5p126.2	Radik. prostatekt.s rozšir.LNE:retropubicky	5p321.4↔	OP premiestn.abd.ulož.sem.s mikrovaskulárnou anast:Isk.
5p126.3	Radik.prostatekt.s rozšir.LNE:perineál.a Isk.lymfadenekt.	5p32x↔	OP premiestnenie abdominál.uloženého semennika:ost.
5p126.4	Radik. prostatekt. s rozšir.lymfadenekt:laparoskopicky	5p341‡↔	Implantácia protézy semennika
5p126.8	Radik. prostatekt. s rozšir.lymfadenekt: roboticky	5p342‡↔	Výmena protézy semennika
5p127.2	Radik.prostatekt.s rozš.LNE,šetr.nerv-ciev.zväz:retropub	5p343‡↔	Odstránenie protézy semennika
5p127.3	Rad.prostatekt.s rozš.LNE,šetr.nerv-c.zväz:perineál.a Isk.LNE	5p34x‡↔	Implantácia,výmena a odstr.protézy semennika:ost.
5p127.4	Radik.prostatekt.s rozš.LNE,šetr.nerv-ciev.zväz:Isk.	5p351↔	Sutúra semenika po poranení
5p127.5	Radik.prostatekt.s rozš.LNE,šetr.nerv-ciev.zväz:robot.	5p35x↔	Rekonštrukcia semenika:ost.
5p12x	Iná radikálna prostatektómia	5p391.0	Explorácia pri kryptorchizme:inguin.
5p131	Transrektál.a perkutánná termodeštrukcia tkaniva prostaty	5p391.1↔	Explorácia pri kryptorchizme:lpt.
5p132	Transrektál.a perkutánná deštrukcia tkaniva prostaty UZV	5p391.4	Explorácia pri kryptorchizme:Isk.
5p133	Transrekt.a perkut.deštrukcia tk.prostaty nosičmi žiarenia	5p391.x	Explorácia pri kryptorchizme:ost
5p134	Aplikácia rádiových žrn do prostaty	5p395.0	Odobratie tkaniva semennika pred umelým oplodením
5p135	Kryodeštrukcia tkaniva prostaty	5p395.1	Incízia semennika
5p136	Mikrovlnná deštrukcia prostaty	5p395.2	Excízia a deštrukcia chorého tkaniva semennika
5p13x	Transrektálna a perkutánná deštr.tk.prostaty:ost.	5p39x‡↔	Iné operácie na semenniku:ost
5p148	Transuretrálna endoresekcija tkaniva prostaty, elektroresekcija TURP	5p401.2↔	Sklerotizácia testikulárnej žily:skrotálne
5p149	Transur.endores.tkaniva pros.elektor.s epicyst.trok.	5p402.0↔	Resekcia testikulárnej žily a testikulárnej tepny:inguin
5p14a	Transuretrálna endoresekcija tkaniva prostaty, kryoablácia	5p402.1↔	Resekcia testikulárnej žily a testikulárnej tepny:otv.mikrochir
5p14b	Transur.endores.tkaniva pros.termoresekcija/.	5p402.3↔	Resekcia testikulárnej žily a testikulárnej tepny:lumb
5p14c	Transur.endores.tkaniva pros.interst.laser.deštr.	5p402.4↔	Resekcia testikulárnej žily a testikulárnej tepny:Isk.
5p14d	Transur.endores.tkaniva pros.vizuál.kontrol.laser.ablácia [VLAP]	5p403.0	Operácia hydrokély semenného povrazca
5p14e	Transur.endores.tkaniva pros.laser.vapor.pros.	5p403.1	Operácia hydrokély testis
5p14f	Transur.endores.tkaniva pros.laser.deštr.iná	5p403.2	Operácia komunikujúcej hydrokély
5p14g	Tran.end.tkan.pros.tran.ihl.abl.tkan.pros.[TU.]	5p40x↔	Oper.th.varikokély a hydrokély semenného povrazca:ost
5p14h	Transur.endores.tkaniva pros.elekt.vapor.	5p411↔	Excízia cysty v oblasti nadsemennika
5p14i	Transur.endores.tkaniva pros.bipol.resek.(enukl.)	5p413↔	Excízia Morgan.hydatídy v obl.nadsemennika
5p14j	Miniin.transur.ablácia pros.na prin.konv.vodnej pary	5p41x↔	Excízia v oblasti nadsemennika,ost.
5p14x	Transuretrálna endoresekcija tk.prostaty:ost.	5p421↔	Parciálna epididymektómia
5p151↔	Incízia na semenných mechúrikoch	5p422↔	Totálna epididymektómia
		5p42x↔	Epididymektómia, ostatné



5p431↔	Sutúra semenného povrazca po poranení	5p59a.3	Revaskularizačné operácie na penise
5p432↔	Plastická rekonštrukcia semenného povrazca	5p59a.4	Shuntové operácie na kavernózných telesách penisu
5p433‡↔	Detorkv.semen.povrazca pri torzii,vrát.kontral.at.orchidopex	5p59a.5	Revízia penilnej protézy
5p434‡↔	Detorzia testis manuálne	5p59a.6	Odstránenie penilnej protézy
5p435‡	Detor.semen.povr.pri torzii, bez kontral.at.orchid.	5p59a.7	Replantácia na penise
5p43x‡↔	Rekonštrukcia semenného povrazca:ost.	5p59x	Iné operácie na penise:ost.
5p451↔	Sklerotizácia semenovodu	5p5a1	OP na zmenu pohlavia:z muža na ženu
5p452↔	Ligatúra semenovodu	5q293‡	Vaporizácia laserová
5p453↔	Resekcia semenovodu [vazoresekcia]	5q690	Fistulektómia a plastika
5p45x↔	Deštrukcia.ligatúra a resekcia semenovodu:ost.	5v144.c	Rad.a rozs.odstr.ch.t.na k.a podk.s tx/transpoz:inguin.genit.o
5p461↔	Sutúra semenovodu a nadsemenníka po poranení	5v145.c	Rad.a rozs.ods.ch.tk.k.a podk.tx/transpoz,mikrog.ch:ingv.genit
5p462↔	Vazovazostómia	5v150.c	Chir.vyč.r.any s odstr.chor.tk.na k.a podk:malá pl:ingv.genit.o.
5p463↔	Epididymovazostómia	5v151.c	Chir.vyčis.rany s odstr.chor.tk.na k.a podk:veľká pl:ingv.genit.o
5p464↔	Tubulovazostómia	5v152.c	Ch.vyč.rany ods.chor.tk.k.a podk:veľ.pl.vl.liek.nosič:ingv.gen.o
5p465↔	Vytvorenie umelej spermatokély	5v220.c	Vof.tx.kože,príjemca:čas.dermeopid.štep,malá pl:ingv.genit.
5p46x↔	Rekonštrukcia semenovodu a nadsemenníka:ost.	5v222.c	Vof.tx.kože,príjemca:kompl.dermeopi.štep,ma.pl:ingv.genit.o
5p491↔	Incízia rozrušenia zrastov, epididymotómia	5v226.c	Vof.tx.kože,príjemca:kompl.dermeopi.štep,veľ.pl:ingv.genit.o
5p492↔	Incízia rozrušenia zrastov spermatického povrazca	5v230.c	Lok.lalok.plast.kože a podk:dilatač.plast,mal.pl:ingv.genit.o
5p493↔	Adheziolýza semenného povrazca	5v231.c	Lok.lal.plast.kože a podk:plast.rotov.lal,malá pl:ingv.genit.o
5p494↔	Odber tkaniva nadsemenníka v prípr.pred umel.oplodnením	5v234.c	Lok.lal.plast.kože a podkož:Z-plast,malá pl:inguin.genit.o
5p49x↔	Iné OP na semen.povrazci,nadsemenníku a semenovode:ost	5v23a.c	Lok.lal.plast.kože a podkož:W-plast,malá pl:inguin.genit.o
5p503	Cirkumcizia	5v23c.c	Lok.lal.pl.kož.a pod.tr.pl.mal.pl.dv.lal.v.in.a.gen.ob.
5p504	Frenuloplastika a plastika predkožky	5v23d.c	Lok.lal.pl.kož.a pod.tr.pl.mal.pl.lim.lal.v.in.a.gen.ob.
5p505.1	Krvavá repozícia na predkožke pre parafimózu v celk.anestézii	5v23e.c	Lok.lal.pl.kož.a pod.tr.pl.mal.pl.lal.Dof.v.in.a.gen.ob.
5p505.2	Nekrvavá repoz. na predkožke pre parafimózu v CA	5v23f.c	Lok.lal.pl.kož.a pod.tr.pl.mal.pl.in.tec.v.in.a.gen.ob.
5p506	Uvoľn.prepuciálnych zrastov na predkožke[synechiolýza]	5v260.c	Kombi.plast.zákr.na koži a podk:kombin.lal.plast:ing.genit.o.
5p509	Operácie na predkožke:ost.	5v261.c	Komb.plast.zákr.k.a podk:komb.lal.plast.a vof.k.tran:ing.gen.o
5p511	Lok.excízia chor.tk.penisu	5v262.c	Komb.plast.zákr.k.a podk:stopk.miest.so vzdial.lal:ingv.gen.o
5p512	Lok.deštrukcia chor.tk.penisu	5v263.c	Kombi.pl.zákr.k.a podk:stopk.miest.vzd.lal.a v.kož.tr:ingv.gen
5p51x	Lok.excízia a deštr.chor.tk.penisu:ost.	5v551.c	Vof.tx.kože a lalok.plast.k.a podk.príjemca,kož.štep:ingv.gen.o
5p521	Čiastočná amputácia penisu	5v551.k	Vof.tx.kože a lalok.plast.k.a podk.príjemca,kož.štep:skrótum
5p522	Totálna amputácia penisu	5v552.c	Vof.tx.kože a lal.plast.k.a podk.príjem.k.plnej hrúbke:ingv.gen
5p523	Emaskulinizácia penisu	5v552.k	Vof.tx.kože a lal.plast.k.a podk.príjem.k.plnej hrúbke:skrótum
5p530	Sutúra penisu pri poranení	5v620.c	Tx.autológ.tuk.buniek (<100ml-makrogr),hoj.nervu:ingui.gen.o
5p531	Narovnanie tela penisu	5v622.c	Tx.autol.tuk.b.,m.obj(<100ml-mikrogr.),hoj.nervu:ing.gen.o
5p532	Plast.rekonštrukcia penisu pri zmene pohlavia	5v624.c	Tx.autol.tuk.b.,m.o(<100ml-mikrogr.),chr.def.kože:ing.gen.o
5p533	Úprava penoskrotálnej transpozície	5v625.c	Tx.autol.tuk.b.,m.obj(<100ml-mikrogr.),chr.fistuly:ing.gen.o
5p534	Operácia zanoreného penisu	5v626.c	Tx.autol.tuk.b.,m.obj(<100ml-mikrogr.),jazv.tkan:ingv.genitál.o
5p535	Operácia zlomeniny penisu	5v627.c	Tx.autol.tuk.b.(<100ml-mikrogr),VVCH s def.o.mäkk.tk:ing.gen.o
5p536	Preťatie ligamentum suspensorium penis	5v62x.c	Iná tx.autológ.tuk.b.,malý o.(<100ml-mikrogr):inguin.genit.o
5p537	Operácie pri induratio penis plastica	8r222.2	Autológná parauretrálna terapia kmeňovými bunkami
5p53x	Plastická rekonštrukcia penisu:ost.	8r850.i	Selek. embol. tekut.: iné br. a pan. tep.
5p541	Plast.rek.epispád,muž:narovnanie tela penisu a chordektóm	8r850.j	Selek. embol. tekut.: iné br. a pan. žily
5p542	Plast.rek.episp.muž:uvof.kaver.tel,ventr.transpoz.moč.rúry	8r851.i	Selek. embol. odp. bal.: iné br. a pan. tep.
5p543.0	Plast.rekonštr.epispádie,muž:vytv.moč.rúry pou.kože predkož	8r851.j	Selek. embol. odp. bal.: iné br. a pan. žily
5p543.1	Plast.rekonštr.epispádie,muž:vytv.moč.rúry pou.kože penisu	8r852.i	Selek. embol. c. okl.: iné br. a pan. tep.
5p543.2	Plast.rekonštr.epispádie,muž:vytv.moč.rúry pou.bukál.slizn.	8r852.j	Selek. embol. c. okl.: iné br. a pan. žily
5p543.3	Plast.rekonštr.epispád,muž:vytv.moč.rúry pou.slizn.m.mech	8r853.i	Selek. embol. čas.: iné br. a pan. tep.
5p543.x	Plast.rekonštr.epispádie,muž:vytv.moč.rúry:ost.	8r853.j	Selek. embol. čas.: iné br. a pan. žily
5p54x	Plastická rekonštrukcia epispádie u muža:ost	8r854.i	Selek. embol. kov. šp.: iné br. a pan. tep.
5p551	Plast.rekonštr.hypospádie,muž:meatoglandulárna plast.	8r854.j	Selek. embol. kov. šp.: iné br. a pan. žily
5p552	Plast.rek.hyposp.muž:narovnanie tela pen,chordekt	8r855.i	Perkut.translum.selek.emboliz.ostat.iné brušné a panovné tepny
5p553.0	Plast.rekonštr.hypospádie,muž:vytv.moč.rúry:s kože predkožky	8r855.j	Perkut.translum.selek.emboliz.ostat.iné brušné a panovné žily
5p553.1	Plast.rekonštr.hypospádie,muž:vytv.moč.rúry:s kože penisu	Kn8100	Uzav.ing.her.[pr.]bez plas.s vys.pod.vaku.her.a čas.res.
5p553.2	Pl.rekonštr.hypospádie,muž:vytv.moč.rúry:transpl.bukál.sl	Kn8101	Uzav.inguin.hernie [priet.]bez plas.s resek.steny hydr.
5p553.3	Pl.rekonštr.hypospád,muž:vytv.moč.rúry:transpl.sl.m.mech	Kn8102	Uzav.inguin.hernie [priet.]bez plas.s funikul.a dislok.semen.
5p553.x	Plast.rekonštr.hypospádie,muž:vytv.moč.rúry:iné	Kn8103	Uzav.inguin.hernie [priet.]bez plas.bez ďalších výkonov
5p557.0	King-Duplay plastika	Kn810x	Uzavretie inguinálnej hernie [prietrže] bez plastiky, ostatné
5p557.1	Plastická rekonštrukcia hypospádie u muža, sekundárny výkon	Kn811	Uzavretie inguinálnej hernie [prietrže] s plastikou
5p557.2	Mathieu plastika	Kn812	Uzavretie inguinálnej hernie [prietrže] s autológnym materiálom
5p55x	Plastická rekonštr.hypospádie u muža:ost.	Kn8130	Uzav.inguin.hernie [priet.]s aloplas.mater.laparot.
5p595.1	Implantácia semirigidnej penilnej protézy	Kn8132	Uzav.ing.her.[pr.]s alop.mat.end.tot.ext.prís.
5p595.2	Implantácia hydraulickéj penilnej protézy	Kn813x	Uzav.inguin.hernie [priet.]s aloplas.mater.ostatné
5p595.x	Implantácia penilnej protézy,ost.	Kn8150	Uzav.inguin.hernie [priet.]pri recid.s plas.bez funikulo-or.
5p597.1	Výmena penilnej protézy na semirigidnu protézu	Kn8151	Uzav.inguin.hernie [priet.]pri recid.s plas.s funikulo-or.
5p597.2	Výmena penilnej protézy na hydraulickú protézu	Kn816	Uzav.inguin.hernie [priet.]pri recid.s autol.genit.o
5p597.x	Výmena penilnej protézy, ostatné	Kn8170	Uzav.inguin.hernie [priet.]pri recid.s aloplas.mater.laparot.
5p59a.0	Incízia na penise	Kn8172	Uzav.ing.her.[pr.]pri rec.s alop.mat.end.tot.ext.prís.
5p59a.1	Adheziolýza na penise	Kn817x	Uzav.inguin.hernie [priet.]pri recid.s aloplas.mater.iný prístup
5p59a.2	Uzavretie venózneho úniku na penise	Kn81x	Uzav.inguin.hernie [priet.]pri recid.s aloplas.mater.ostatné

Ko29a	Implantácia double pigtailu do močových ciest	Kp4020	Resekcia testikulárnej žily a testikulárnej tepny, inguinálne
Ko29b	Implantácia stentu do močových ciest	Kp4021	Resek. testik. žily a testik. tepny, otvor. mikrochír.
Ko99240	Pel.organ prol.[PO.pred.diel lap.bez použ.syn.mat.	Kp4023	Resekcia testikulárnej žily a testikulárnej tepny, lumbálne
Ko99270	Pel.organ prol.[PO.pred.diel vag.bez použ.syn.mat.	Kp4024	Resekcia testikulárnej žily a testikulárnej tepny, laparoskopicky
Kp311	Orchiopexia s funikulolýzou	Kp403	Operácia hydrokély semenného povrazca
Kp312	Orchiopexia skrotálne	Kv150c	Chir.vyč.r.any s odstr.chor.tk.na k.a podk:malá pl:ingv.genit.o.

**ADRG M60 Zhubné nádory mužských pohlavných orgánov**

HDg v tabu ke M09-1

**DRG M60A Zhubné nádory mužských pohlavných orgánov, viac ako jeden ošetrovací deň, vek < 11 rokov alebo veľa mierných CC**

Ošetrovacia doba &gt; 1 d. a (Ošadny GENOR alebo výk. v tabu ke M10-1) a (Vek &lt; 11 r. alebo PCCL &gt; 3)

**DRG M60B Zhubné nádory mužských pohlavných orgánov, jeden ošetrovací deň alebo vek > 10 rokov, bez veľa mierných CC, s vysoko komplexnou chemoterapiou**

Výk. v tabu ke M60-1

**DRG M60C Zhubné nádory mužských pohlavných orgánov, jeden ošetrovací deň alebo vek > 10 rokov, bez veľa mierných CC, bez vysoko komplexnej chemoterapie****Hlavná diagnóza M09-1**

Pozri stranu 446.

**Výkon M10-1**

Pozri stranu 447.

**Výkon M60-1**

8m304.1‡ Komplex.a inten.blok.CHT s vysokým st:1 blok CHT poč.1 hosp 8m304.2‡ Komplex.a intenz.blok.CHT vys.stupňa:2 bloky CHT poč.1 hosp

**ADRG M61 Benígna hyperplázia prostaty**

HDg v tabu ke M61-1

**DRG M61Z Benígna hyperplázia prostaty****Hlavná diagnóza M61-1**

N40 Hyperplázia prostaty

**ADRG M62 Infekcia/zápal mužských pohlavných orgánov**

HDg v tabu ke M62-1

**DRG M62Z Infekcia/zápal mužských pohlavných orgánov****Hlavná diagnóza M62-1**

A51.0	Primárny genitálny syfilis	A56.8	Pohlavne prenosná chlamýdiová infekcia na iných miestach
A54.0	Gonok.inf.dol.časti moč-pohl.súst.bez abs.c.uretr./preds.žliaz	A57	Mäkký vred[ulcus molle]
A54.1	Gonok.inf.dol.časti moč-pohl.súst.s abs.c.uretr.a preds.žliaz	A58	Granuloma venereum(inguinale)
A54.2	Gonok.pelveoperitonitída a.iná gonokok.moč-pohl.infekcia	A59.0	Urogenitálna trichomonóza
A55	Lymphogranuloma venereum(chlamýdiový)	A60.0	Infekcia genitálií a moč.-pohlav.súst.herpetickým vírusom
A56.0	Chlamýdiová infekcia dolných častí moč.-pohlav.súst.	A60.1	Infekcia perianálnej kože a rekta,zapríč.herpetickým vírusom
A56.1	Chlamýdiová infekcia panvovej pobrušnice a moč.-pohlav.org.	A60.9	Anogenitálna infekcia zapríč.herpetickým vírusom,bliž.neurč
A56.2	Chlamýdiová infekcia moč.-pohlav.súst.,bliž.neurč.	A63.8	Iná prevažne pohlavne prenosná choroba,bliž.urč.

A64	Pohlavne prenosná choroba, bližšie neurčená	N47	Hyperplastická predkožka, fimóza a parafimóza
B26.0	Parotitická orchitída (N51.1*)	N48.1	Balanopostitída
B37.4	Kandidóza iných častí močovopohlavnej sústavy	N48.2	Iná zápalová choroba penisu
N41.0	Akútna prostatitída	N48.6	Induratio penis plastica (balanitis xerotica obliterans)
N41.1	Chronická prostatitída	N49.0	Zápalová choroba semenných mechúrikov
N41.2	Absces prostaty	N49.1	Zápal. chor. semen. povrazca, semenník. pošv. obalu a semenov.
N41.3	Prostatacystitída	N49.2	Zápalová choroba mieška
N41.8	Iná zápalová choroba prostaty	N49.80	Fournierova gangréna u muža
N41.9	Zápalová choroba prostaty, bližšie neurčená	N49.88	Zápalová choroba i. bliž. urč. mužských pohlav. org.
N43.1	Infikovaná hydrokéla	N49.9	Zápalová choroba bliž. neu. mužských pohlav. org.
N45.0	Orchitída, epididymitída a epididymoorchitída s abscesom	Z41.2	Rutinná a rituálna obriezka
N45.9	Orchitída, epididymitída a epididymoorchitída bez abscesu		

**ADRG M64****Iné ochorenia mužských pohlavných orgánov a sterilizácia u mužov**

Min. 1 HDg v tabu ke M64-1

**DRG M64Z****Iné ochorenia mužských pohlavných orgánov a sterilizácia u mužov****Diagnóza M64-1**

D17.6	Nezhubný lipomatózny nádor semenného povrazca	Q54.3	Hypospádia perineálna
D29.0	Nezhubný nádor penisu	Q54.4	Vrodené ventrálné ohnutie penisu [vrodená chordea]
D29.1	Nezhubný nádor prostaty	Q54.8	Iná hypospádia
D29.2	Nezhubný nádor semenníka	Q54.9	Hypospádia, bližšie neurčená
D29.3	Nezhubný nádor nadsemenníka	Q55.0	Chýbanie a aplázia semenníka
D29.4	Nezhubný nádor mieška (skróta)	Q55.1	Hypoplázia semenníka a mieška
D29.7	Nezhubný nádor iných mužských pohlavných orgánov	Q55.2	Iná vrodená chyba semenníka a mieška
D29.9	Nezhubný nádor bliž. neurč. mužských pohlav. org.	Q55.3	Atrézia semenovodu
F52.2	Zlyhanie genitálnej odpovede	Q55.4	Iná vrod. chyba semenov., nadsemen., semen. vač. a prostaty
I86.1	Varixy skróta	Q55.5	Vrodené chýbanie a aplázia penisu
I86.2	Varixy panvy	Q55.6	Iná vrodená chyba penisu
L29.1	Svrbenie skróta	Q55.8	Iná vrod. chyba mužských pohlav. org., b.u.
L29.3	Anogenitálne svrbenie, bližšie neurčené	Q55.9	Vrod. chyba mužských pohlav. org., b.n.
N42.0	Konkrement prostaty	Q64.0	Epispádia
N42.1	Kongescia a krvácanie z prostaty	Q96.0	Karyotyp 45,X
N42.2	Atrofia prostaty	Q96.1	Karyotyp 46,X izo (Xq)
N42.8	Iná choroba prostaty, bližšie určená	Q96.2	Karyotyp 46,X s pat. pohl. chrom., s výnimkou izo (Xq)
N42.9	Choroba prostaty, bližšie neurčená	Q96.3	Mozaicizmus, 45,X/46, XX alebo XY
N43.0	Encystovaná hydrokéla	Q96.4	Mozaicizmus, 45,X/i. bunková línia (e) s pat. pohl. chromoz.
N43.2	Iná hydrokéla	Q96.8	Iný variant Turnerovho syndrómu
N43.3	Hydrokéla, bližšie neurčená	Q96.9	Turnerov syndróm, bližšie neurčený
N43.4	Spermatokéla	Q97.0	Karyotyp 47,XXX
N44.0	Torzia semenníka	Q97.1	Ženský fenotyp s viac ako troma chromozómami X
N44.1	Torzia hidatídy [Morgagni]	Q97.2	Mozaicizmus, línie s rozličným počtom X chromozómov
N46	Mužská neplodnosť	Q97.3	Ženský fenotyp s karyotypom 46, XY
N48.0	Leukoplakia penisu	Q97.8	Iná abnormál. pohlav. chromoz. so žensk. fenotypom, b.u.
N48.30	Nízkoprietokový priapizmus	Q97.9	Abnormalita pohlav. chromoz. so žensk. fenotypom, b.n.
N48.31	Vysokoprietokový priapizmus	Q98.0	Klinefelterov syndróm karyotyp 47,XXY
N48.38	Iný priapizmus	Q98.1	Klinefelterov syndróm. muž. fenotyp s viac ako dvoma chromoz. X
N48.39	Priapizmus, bližšie neurčený	Q98.2	Klinefelterov syndróm muž. fenotyp s karyotypom 46,XX
N48.4	Impotencia organického pôvodu	Q98.3	Iný mužský fenotyp s karyotypom 46,XX
N48.5	Vred penisu	Q98.4	Klinefelterov syndróm, bližšie neurčený
N48.8	Iné choroby penisu, bližšie určené	Q98.5	Karyotyp 47,YYY
N48.9	Choroba penisu, bližšie neurčená	Q98.6	Mužský fenotyp so štruktúrnou abnormal. pohl. chromoz.
N50.0	Atrofia semenníka	Q98.7	Mužský fenotyp s mozaicizmom pohlavných chromozómov
N50.1	Cievne choroby mužských pohlavných orgánov	Q98.8	Iná abnorml. pohlav. chromoz. s mužsk. fenotypom, b.u.
N50.8	Iné choroby mužských pohlavných org. b.u.	Q98.9	Abnormalita pohlav. chromoz. s mužsk. fenotypom, b.n.
N50.9	Choroby mužských pohlavných org. b.n.	Q99.8	Iná chromozómová abnormalita, bližšie určená
P83.5	Kongenitálna hydrokéla	R10.2	Bolesť v oblasti panvy a hrádze
Q53.0	Ektopický semenník	R86.0	Abn. nález vo vzorkách z muž. pohl. org.: abn. hodn. enzým.
Q53.1	Jednostranne nezostúpený semenník	R86.1	Abn. nález vo vzorkách z muž. pohl. org.: abn. hodn. hormón.
Q53.2	Obojstranne nezostúpený semenník	R86.2	Abn. nález vo vzor. z muž. pohl. org. abn. hodn. liek. a biol. akt. lát.
Q53.9	Nezostúpený semenník, bližšie neurčený	R86.3	Abn. nález vo vzorkách z muž. pohl. org.: abn. hodn. lát. nemed. p.
Q54.0	Hypospádia žaluďa [balanická]	R86.4	Abn. nález vo vzorkách z muž. pohl. org.: abn. imun. nález
Q54.1	Hypospádia penisu [penilná]	R86.5	Abn. nález vo vzorkách z muž. pohl. org.: abn. mikrob. nález
Q54.2	Hypospádia penisu a skróta [penoskrotálna]	R86.6	Abn. nález vo vzorkách z muž. pohl. org.: abn. cytol. nález

R86.7	Abn.nález vo vzorkách z muž.pohl.org.:abn.hist.nález	S37.9	Poranenie bližšie neurčeného panvového orgánu
R86.8	Abn.nález vo vzorkách z muž.pohl.org.:iný abn.nález	S38.0	Ťvívé poranenie vonkajších pohlavných orgánov
R86.9	Abn.nález vo vzorkách z muž.pohl.org.:b.n.abn.nález	S38.2	Úrazová amputácia vonkajších pohlavných orgánov
S30.2	Pomliaždenie vonkajších pohlavných orgánov	S39.6	Poranenie vnútrobruš.orgánov s poranením panvových orgánov
S31.2	Otvorená rana penisu	T19.8	Cudzie teleso na i.mies. a na viac.miest.moč-pohl.súst.
S31.3	Otvorená rana skróta a semenníkov	T19.9	Cudzie teleso na bliž.urč.mieste moč-pohl.súst.
S31.5	Otvorená rana iných a bl.neurč.častí vonk.pohlavných orgánov	Z30.2	Sterilizácia
S37.7	Poranenie viacerých panvových orgánov	Z31.0	Tuboplastika/vazoplastika po predch.sterilizácii
S37.82	Poranenie prostaty	Z31.3	Iná asistovaná metóda oplodnenia
S37.83	Poranenie semenného vččka	Z31.4	Vyšetrenie a testovanie plodnosti (fertility)
S37.84	Poranenie semenovodu	Z64.1	Problémy súvisiace s multiparitou
S37.88	Poranenie iných panvových orgánov		

**ADRG M68 Diagnostické výkony mužských pohlavných orgánov v JZS**

Min. 1 výk. v tabu ke M68-1 a Indikácie JZS Urológia B a Vekové ohrani enie JZS

**DRG M68J Diagnostické výkony mužských pohlavných orgánov v JZS****Výkon M68-1**

12p30.4‡	Biopsia z vezikoureterálnej anastomózy po radikálnej prostat	12p46‡	Biopsia prostaty perineálne pod USG kontrolou štandardná a c
12p41‡	Biopsia prostaty perineálne pod USG kontrolou cieleňá s MRI	12p47‡	Biopsia prostaty transrektálne pod USG kontrolou cieleňá s M
12p42‡	Biopsia prostaty perineálne pod USG kontrolou štan a c s MRI	12p48‡	Biopsia prostaty transrektálne pod USG kontrolou štandardná
12p43‡	Biopsia prostaty perineálne pod USG kontrolou štan a c kog	12p49‡	Biopsia prostaty perineálne pod USG kontrolou
12p44‡	Biopsia prostaty perineálne pod USG kontrolou štandardná pom	12p4a‡	Biopsia prostaty transrektálne pod USG kontrolou
12p45‡	Biopsia prostaty perineálne pod USG kontrolou cieleňá kognit	19901‡	Klinické vyšetrenie v celkovej anestézii

**ADRG-skupiny 901, 902****OP-výkony nesúvisiace s HDg**

OP-výkony nesúvisiace s HDg

**DRG-skupiny 901A, 901B, 901C, 901D, 902Z**

# **MDC 13**

Choroby ženských pohlavných  
orgánov



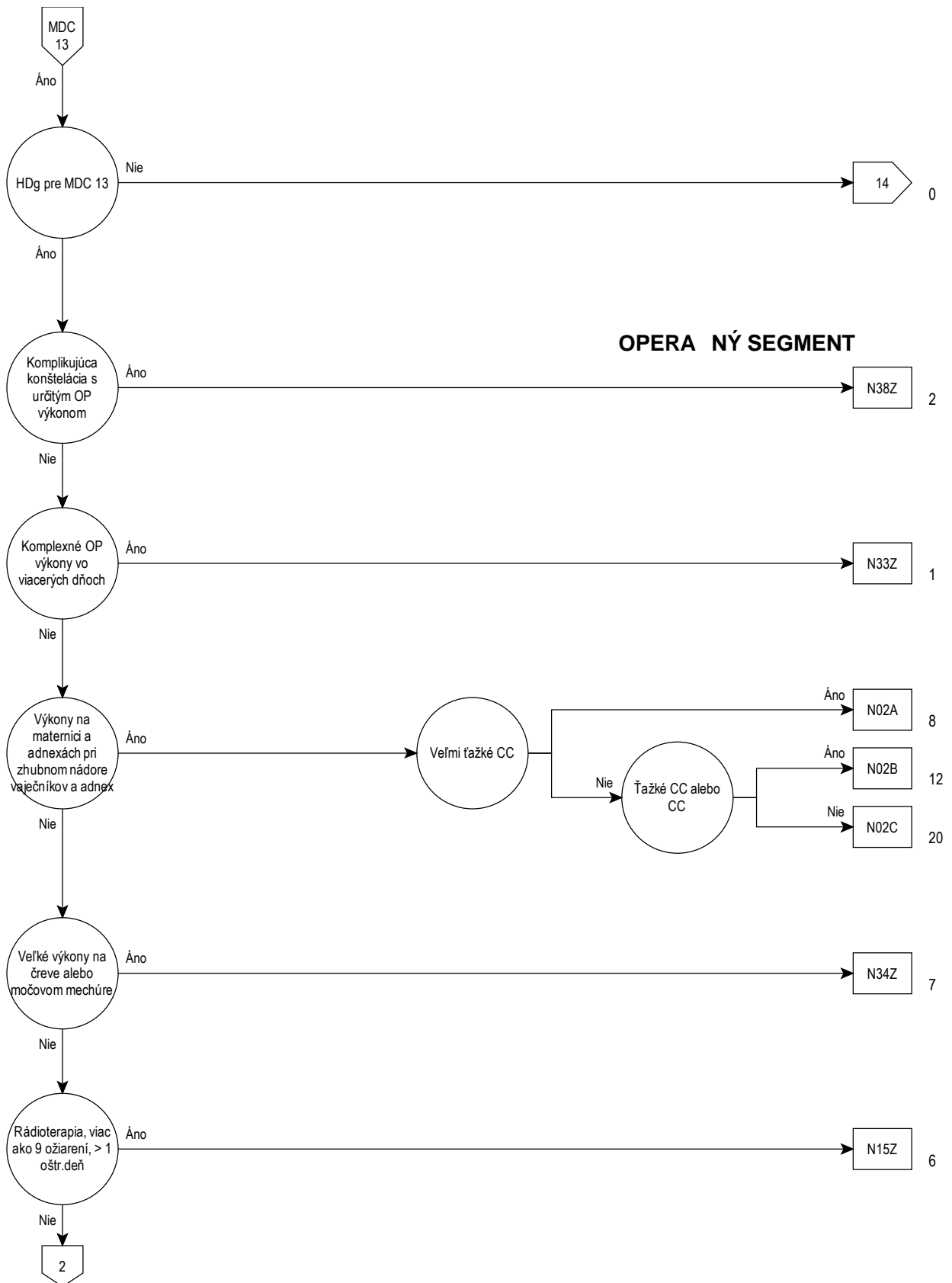

**OPERA NÝ SEGMENT**



13

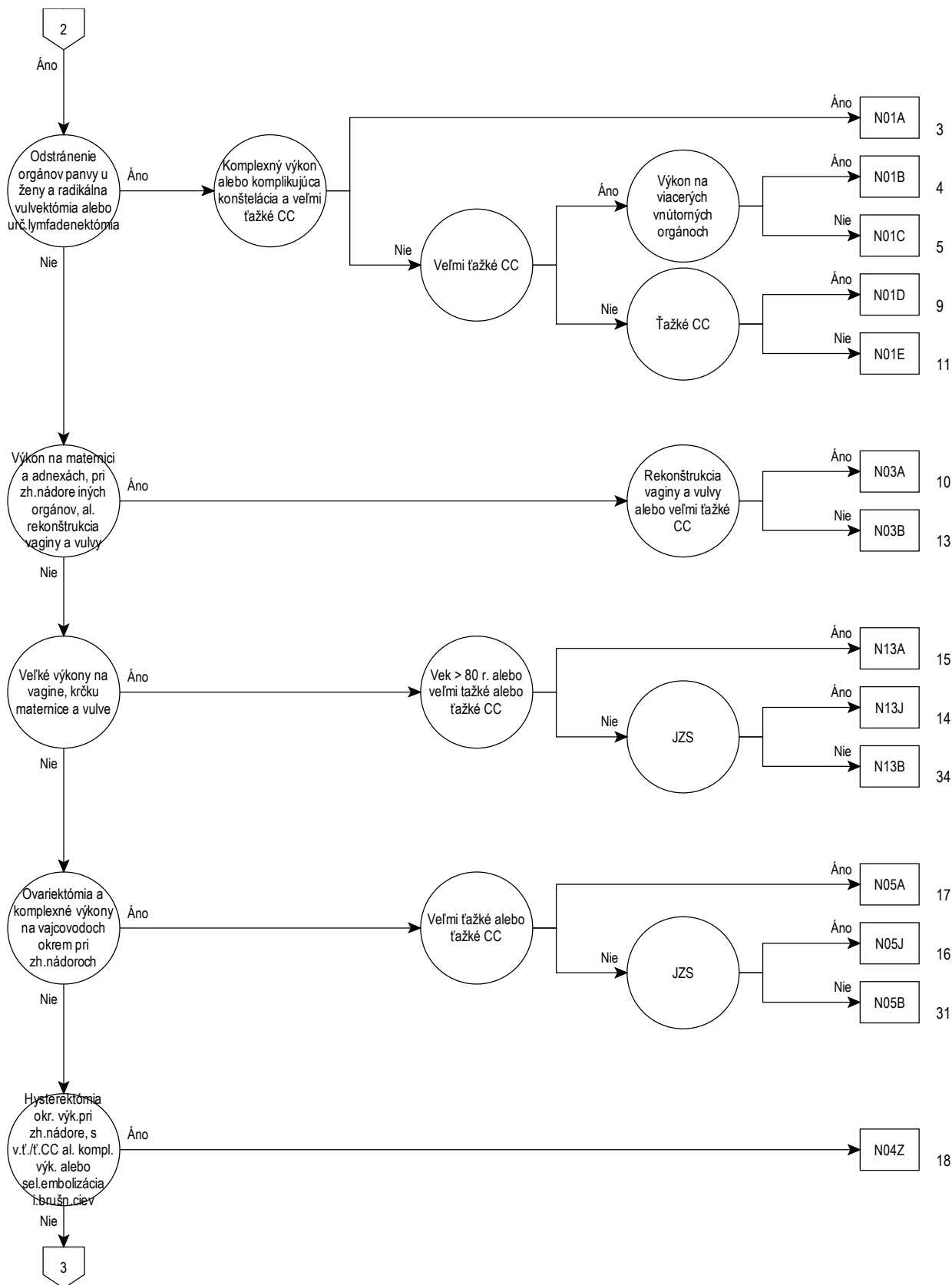



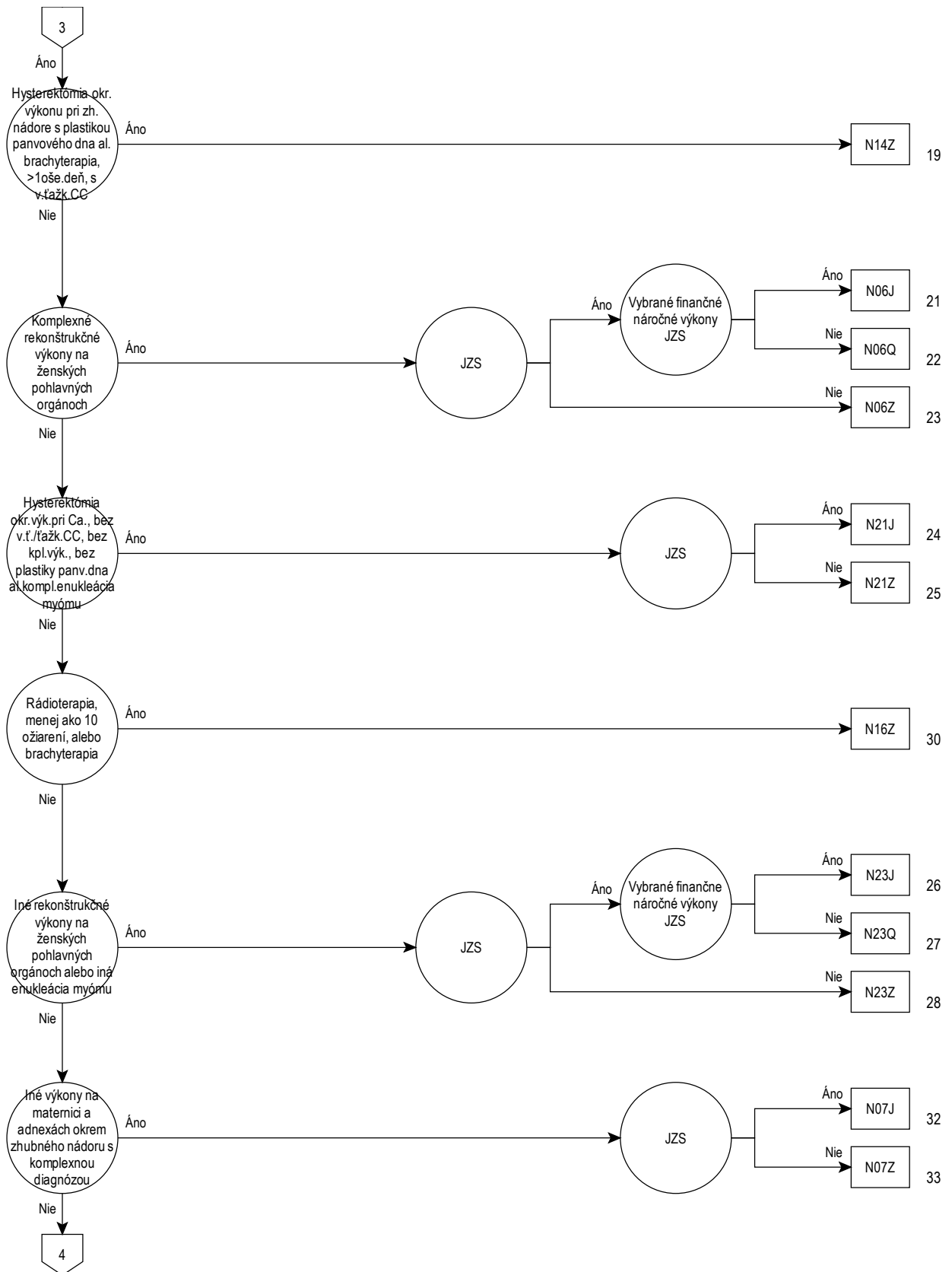

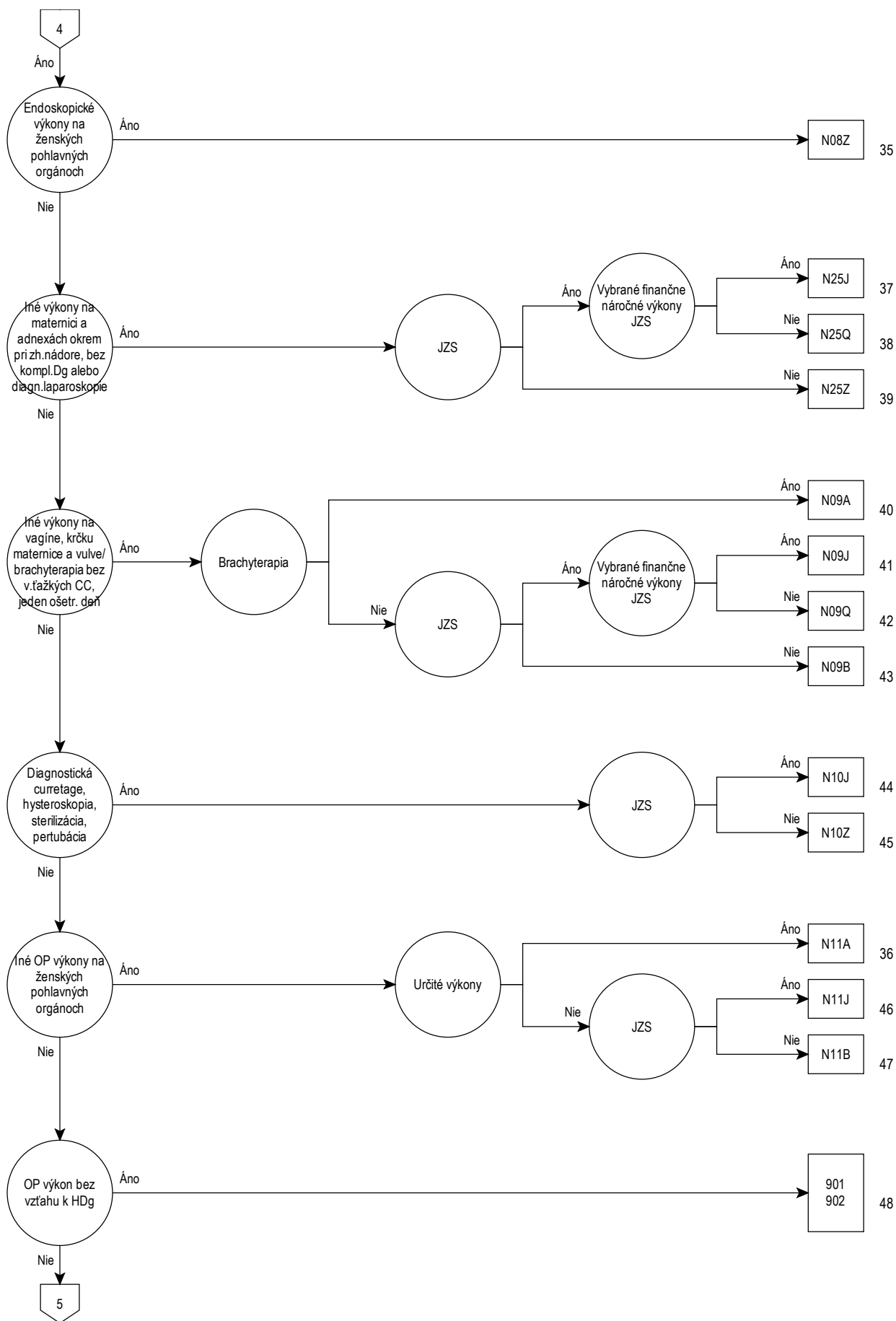

13

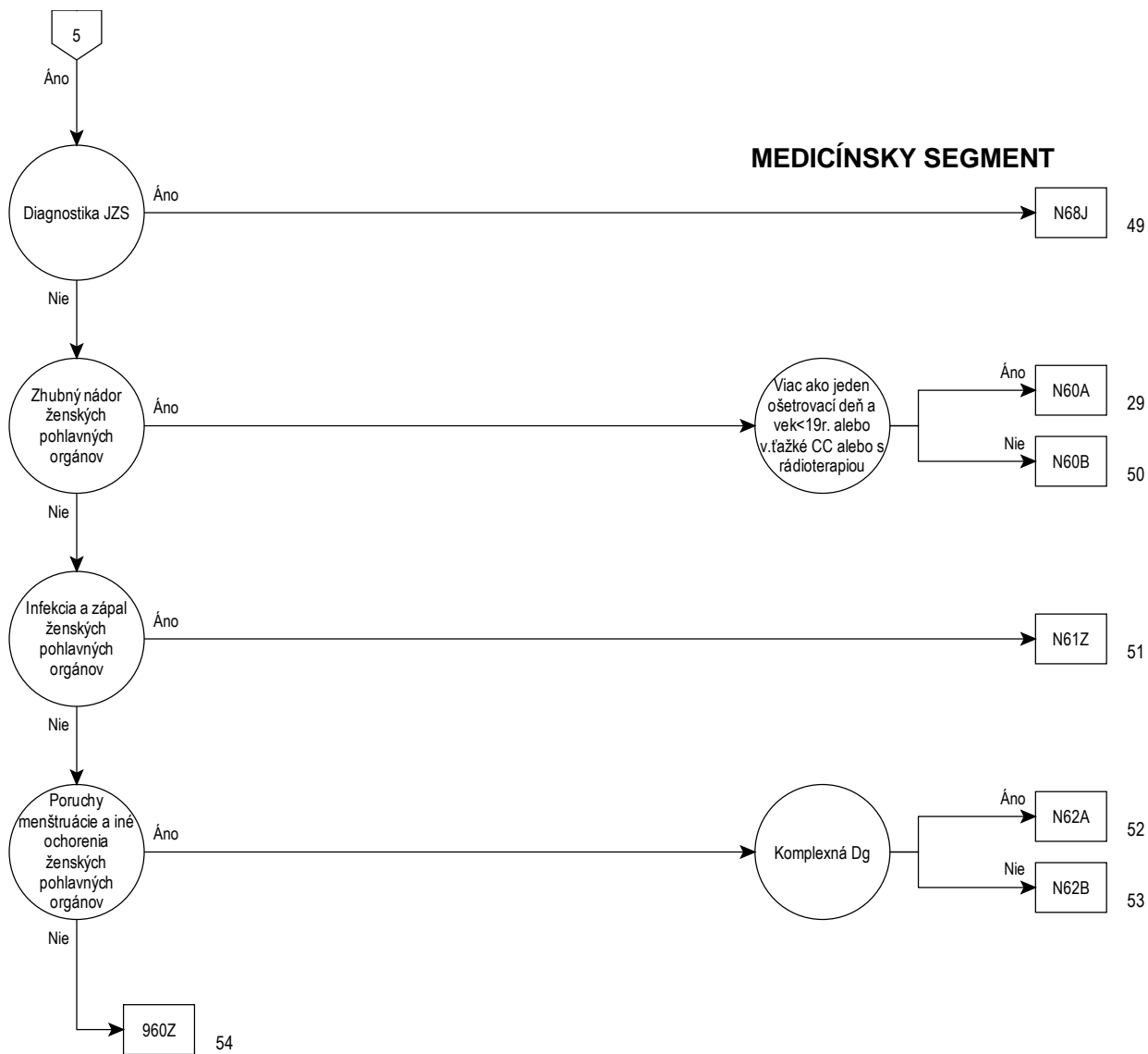



## Rozhodovacia logika MDC 13

HDg v tabu ke MDC13-0

## Hlavná diagnóza pre MDC 13 (MDC13-0)

A51.0	Primárny genitálny syfilis	D26.9	Iný nezhubný nádor matrice, bližšie neurčený
A54.0	Gonok.inf.dol.časti moč.-pohl.súst.bez abs.c.uretr./preds.žliaz	D27	Nezhubný nádor vaječníka
A54.1	Gonok.inf.dol.časti moč.-pohl.súst.s abs.c.uretr.a preds.žliaz	D28.0	Nezhubný nádor vulvy
A54.2	Gonok.pelveoperitonitída a.iná gonokok.moč.-pohl.infekcia	D28.1	Nezhubný nádor pošvy
A55	Lymphogranuloma venereum(chlamýdiový)	D28.2	Nezhubný nádor vajíčkovodov a väzov matrice
A56.0	Chlamýdiová infekcia dolných častí moč.-pohlav.súst.	D28.7	Nezhubný nádor iných bliž.urč.ženských pohlav.org.
A56.1	Chlamýdiová infekcia panvovej pobrušnice a moč.-pohlav.org.	D28.9	Nezhubný nádor bliž.neurč.ženských pohlav.org.
A56.2	Chlamýdiová infekcia moč.-pohlav.súst.,bliž.neurč.	D39.0	Nádor s neurčitým/neznam.správaním:maternica
A56.8	Pohlavne prenosná chlamýdiová infekcia na iných miestach	D39.1	Nádor s neurčitým/neznam.správaním:vaječník
A57	Mäkký vred[ulcus molle]	D39.2	Nádor s neurčitým/neznam.správaním:placenta
A58	Granuloma venereum(inguinale)	D39.7	Nádor s neurčitým/neznam.správaním:i.žen.pohl.org.
A59.0	Urogenitálna trichomonóza	D39.9	Nádor s neurčitým/neznam.správaním:bliž.neurč.žen.pohl.org.
A60.0	Infekcia genitálií a moč.-pohlav.súst.herpetickým vírusom	E28.0	Porucha funkcie vaječníkov s nadbytkom estrogénov
A60.1	Infekcia perianálnej kože a rekta,zapríč.herpetickým vírusom	E28.1	Porucha funkcie vaječníkov s nadbytkom androgénov
A60.9	Anogenitálna infekcia zapríč.herpetickým vírusom,bliž.neurč	E28.2	Syndróm polycystických ovárií
A63.8	Iná prevažne pohlavne prenosná choroba,bliž.urč.	E28.3	Primárna nedostatočnosť vaječníkov
A64	Pohlavne prenosná choroba,bližšie neurčená	E28.8	Iná porucha funkcie vaječníkov
B37.3	Kandidóza vulvy a pošvy(N77.1*)	E28.9	Porucha funkcie vaječníkov,bližšie neurčená
B37.4	Kandidóza iných častí močovopohlavnej sústavy	E89.4	Zlyhanie vaječníkov po lekárskom výkone
C51.0	Zhubný nádor veľkého pysku	F52.2	Zlyhanie genitálnej odpovede
C51.1	Zhubný nádor malého pysku	F52.5	Neorganický vaginizmus
C51.2	Zhubný nádor klitorisu	I86.2	Varixy panvy
C51.8	Zhubný nádor vulvy presahujúci viaceré oblasti	I86.3	Varixy vulvy
C51.9	Zhubný nádor vulvy,bližšie neurčený	L29.2	Svrbenie vulvy
C52	Zhubný nádor pošvy	L29.3	Anogenitálne svrbenie,bližšie neurčené
C53.0	Zhubný nádor endocervixu matrice	N70.0	Akútna salpingitída a ooforitída
C53.1	Zhubný nádor exocervixu matrice	N70.1	Chronická salpingitída a ooforitída
C53.8	Zhubný nádor krčka matrice presah.viac.obl.	N70.9	Salpingitída a ooforitída,bližšie neurčená
C53.9	Zhubný nádor krčka matrice,bližšie neurčený	N71.0	Akútna zápalová choroba matrice
C54.0	Zhubný nádor istmu matrice	N71.1	Chronická zápalová choroba matrice
C54.1	Zhubný nádor endometria	N71.9	Zápalová choroba matrice,bližšie neurčená
C54.2	Zhubný nádor myometria	N72	Zápalová choroba krčka matrice
C54.3	Zhubný nádor dna matrice	N73.0	Akútna parametritída a panvová celulitída
C54.8	Zhub.nádor tela matrice presah.viac.obl.	N73.1	Chronická parametritída a panvová celulitída
C54.9	Zhubný nádor tela matrice,bližšie neurčený	N73.2	Parametritída a panvová celulitída,b.n.
C55	Zhubný nádor bližšie neurčenej časti matrice	N73.3	Akútna pelveoperitonitída u žien
C56	Zhubný nádor vaječníka	N73.4	Chronická pelveoperitonitída u žien
C57.0	Zhubný nádor vajíčkovodu	N73.5	Pelveoperitonitída u žien,bližšie neurčená
C57.1	Zhubný nádor širokého väzu matrice	N73.6	Panvové peritoneálne adhézie u žien
C57.2	Zhubný nádor oblého väzu matrice	N73.8	Iné zápalové choroby ženských panvov.orgánov,b.u.
C57.3	Zhubný nádor parametria	N73.9	Zápalová choroba ženských panvov.orgánov,b.n.
C57.4	Zhubný nádor adnexov matrice,bližšie neurčený	N74.0	Tuberkulózná infekcia krčka matrice (A18.1†)
C57.7	Zhubný nádor iných ženských pohlavných orgánov,bliž.urč.	N74.1	Tuberkulózný zápal ženských panvov.org.
C57.8	Zhubný nádor ženských.pohlavných orgánov,presah.viac.obl.	N74.2	Syfilitický zápal ženských panvov.org.
C57.9	Zhubný nádor ženského pohlavného orgánu,bliž.neurč.	N74.3	Gonokokový zápal ženských panvov.org.
C58	Zhubný nádor placenty	N74.4	Chlamýdiový zápal ženských panvových orgánov
C76.3	Zhubný nádor na iných a nepres.urč.miestach panvy	N74.8	Zápalová choroba ženských panvov.org.pri i.chor.z.i.
C79.6	Sekundárny zhubný nádor vaječníka	N75.0	Cysta Bartholinovej žľazy
C79.82	Sekundárny zhubný nádor pohlavných orgánov	N75.1	Absces Bartholinovej žľazy
D06.0	Karcinóm in situ endocervixu	N75.8	Iné choroby Bartholinovej žľazy
D06.1	Karcinóm in situ exocervixu	N75.9	Choroba Bartholinovej žľazy,bližšie neurčená
D06.7	Karcinóm in situ inej časti krčka matrice	N76.0	Akútna vaginitída
D06.9	Karcinóm in situ krčka matrice,bližšie neurčený	N76.1	Subakútna a chronická vaginitída
D07.0	Karcinóm in situ endometria	N76.2	Akútna vulvitída
D07.1	Karcinóm in situ vulvy	N76.3	Subakútna a chronická vulvitída
D07.2	Karcinóm in situ pošvy	N76.4	Absces vulvy
D07.3	Karcinóm in situ iných bliž.neurč.ženských pohlav.org.	N76.5	Ulcerácia pošvy
D25.0	Submukózný leiomyóm matrice	N76.6	Ulcerácia vulvy
D25.1	Intramurálny leiomyóm matrice	N76.80	Fourmierova gangréna u ženy
D25.2	Subserózný leiomyóm matrice	N76.88	Iné zápaly pošvy a vulvy,bližšie určené
D25.9	Leiomyóm matrice,bližšie neurčený	N77.0	Ulcerácia vulvy pri infek./parazit.chor.z.i.
D26.0	Iný nezhubný nádor krčka matrice	N77.1	Vaginitída,vulvitída a vulvovaginit.pri infik./paraz.chor.z.i.
D26.1	Iný nezhubný nádor tela matrice	N77.8	Vulvovaginálna ulcerácia a zápal pri iných chorobách z.i.
D26.7	Iný nezhubný nádor iných častí matrice	N80.0	Endometrióza matrice

N80.1	Endometrióza vaječníka	N90.2	Ťažká dysplázia vulvy, nezatriedená inde
N80.2	Endometrióza vajíčkovodu	N90.3	Dysplázia vulvy, bližšie neurčená
N80.3	Endometrióza panvového peritonea	N90.4	Leukoplakia vulvy
N80.4	Endometrióza rektovaginálneho septa a pošvy	N90.5	Atrofia vulvy
N80.8	Iná endometrióza	N90.6	Hypertrofia vulvy
N80.9	Endometrióza, bližšie neurčená	N90.7	Cysta vulvy
N81.0	Uretrokéla u ženy	N90.8	Iná nezápalová choroba vulvy a hrádze, b.u.
N81.1	Cystokéla	N90.9	Nezápalová choroba vulvy a hrádze, bližšie neurčená
N81.2	Nekompletný uterovaginálny prolaps	N91.0	Primárna amenorea
N81.3	Kompletný uterovaginálny prolaps	N91.1	Sekundárna amenorea
N81.4	Uterovaginálny prolaps, bližšie neurčený	N91.2	Amenorea, bližšie neurčená
N81.5	Pošvová enterokéla	N91.3	Primárna oligomenorea
N81.6	Rektokéla	N91.4	Sekundárna oligomenorea
N81.8	Iný prolaps pohlavných orgánov u ženy	N91.5	Oligomenorea, bližšie neurčená
N81.9	Prolaps pohlavných orgánov u ženy, bližšie neurčený	N92.0	Nadmerná/častá menštruácia s pravidelným cyklom
N82.0	Vezikovaginálna fistula	N92.1	Nadmerná/častá menštruácia s nepravidelným cyklom
N82.1	Iná fistula medzi ženskými moč. a pohlav. orgánmi	N92.2	Nadmerná menštruácia v puberte
N82.5	Fistula medzi ženskými pohlavnými orgánmi a kožou	N92.3	Ovulačné krvácanie
N82.8	Iná fistula ženských pohlavných orgánov	N92.4	Nadmerné krvácanie v premenopauze
N82.9	Fistula ženských pohlavných orgánov, bliž. neurč.	N92.5	Iná nepravidelná menštruácia, bližšie určená
N83.0	Folikulová cysta vaječníka	N92.6	Nepravidelná menštruácia, bližšie neurčená
N83.1	Luteálna cysta	N93.0	Postkoitálne a kontaktné krvácanie
N83.2	Iná a bližšie neurčená cysta vaječníkov	N93.8	Iné abnormálne krvác. z maternice/pošvy, b.u.
N83.3	Získaná atrofia vaječníka a vajíčkovodu	N93.9	Abnormál. krvácanie z maternice/pošvy, b.n.
N83.4	Prolaps a hernia vaječníka a vajíčkovodu	N94.0	Ovulačná bolesť (Mittelschmerz)
N83.5	Torzia vaječníka, topky vaječníka a vajíčkovodu	N94.1	Dyspareunia
N83.6	Hematosalpinx	N94.2	Vaginizmus
N83.7	Hematóm širokého väzu maternice	N94.3	Predmenštruačný syndróm
N83.8	Iné nezápal. zmeny vaječníka, vajíčkovodu a šir. väzu maternice	N94.4	Primárna dysmenorea
N83.9	Nezápal. zmeny vaječníka, vajíčkov. a šir. väzu maternice, b.n.	N94.5	Sekundárna dysmenorea
N84.0	Polyp tela maternice	N94.6	Dysmenorea, bližšie neurčená
N84.1	Polyp krčka maternice	N94.8	Iná odchýlka spoj. so žensk. pohlav. org. a menštruač. cyklom, b.u.
N84.2	Polyp pošvy	N94.9	Odchýlka spoj. so žensk. pohlav. org. a menštruač. cyklom, b.n.
N84.3	Polyp vulvy	N95.0	Pomenopauzové krvácanie
N84.8	Polyp iných častí ženských pohlavných orgánov	N95.1	Menopauzové a klimakterické poruchy
N84.9	Polyp ženských pohlavných orgánov, bližšie neurčený	N95.2	Pomenopauzová atrofická vaginitída
N85.0	Glandulárna hyperplázia endometria	N95.3	Poruchy spojené s arteficiálnou menopauzou
N85.1	Adenomatózna hyperplázia endometria	N95.8	Iná menopauzové a perimenopauzové poruchy, b.u.
N85.2	Hypertrofia maternice	N95.9	Menopauzové a perimenopauzové poruchy, b.n.
N85.3	Subinvolúcia maternice	N96	Sklon k habituálnemu potrúcaniu
N85.4	Malpozícia maternice	N97.0	Ženská neplodnosť spojená s anovuláciou
N85.5	Inverzia maternice	N97.1	Ženská neplodnosť tubárneho pôvodu
N85.6	Vnútromaternicové zrasty	N97.2	Ženská neplodnosť maternicového pôvodu
N85.7	Hematometra	N97.3	Ženská neplodnosť krčkového pôvodu
N85.8	Iná nezápalová choroba maternice, bližšie určená	N97.4	Ženská neplodnosť spojená s mužskými faktormi
N85.9	Nezápalová choroba maternice, bližšie neurčená	N97.8	Ženská neplodnosť iného pôvodu
N86	Erózia a ektropium krčka maternice	N97.9	Ženská neplodnosť, bližšie neurčená
N87.0	Lahká dysplázia krčka maternice	N99.2	Adhézie pošvy po chirurgickom výkone
N87.1	Stredná dysplázia krčka maternice	N99.3	Prolaps pošvovej klenby po hysterektómii
N87.2	Ťažká dysplázia krčka maternice, nezatriedená inde	Q50.0	Vrodené chýbanie vaječníka
N87.9	Dysplázia krčka maternice, bližšie neurčená	Q50.1	Vývinová (dysontogenetická) cysta vaječníka
N88.0	Leukoplakia krčka maternice	Q50.2	Vrodená torzia vaječníka
N88.1	Stará lacerácia krčka maternice	Q50.3	Iná vrodená chyba vaječníka
N88.2	Striktúra a stenóza krčka maternice	Q50.4	Embryonálna cysta vajíčkovodu
N88.3	Inkompetencia krčka maternice	Q50.5	Embryonálna cysta šir. väzu maternice
N88.4	Hypertrofické predĺženie krčka maternice	Q50.6	Iná vrodená chyba vajíčkovodu a širokého väzu
N88.8	Iná nezápalová choroba krčka maternice, b.u.	Q51.0	Agenéza a aplázia maternice
N88.9	Nezápalová choroba krčka maternice, b.n.	Q51.1	Dvojitá maternica s dvoj. krčkom a dvoj. pošvou
N89.0	Lahká dysplázia pošvy	Q51.2	Iné zdvojenie maternice
N89.1	Stredne pokročilá dysplázia pošvy	Q51.3	Dvojrohá maternica [uterus bicornis ]
N89.2	Ťažká dysplázia pošvy, nezatriedená inde	Q51.4	Jednorohá maternica [uterus unicornis]
N89.3	Dysplázia pošvy, bližšie neurčená	Q51.5	Agenéza a aplázia krčka maternice
N89.4	Leukoplakia pošvy	Q51.6	Embryonálna cysta krčka maternice
N89.5	Striktúra a atrezia pošvy	Q51.7	Vrod. fistula medzi maternicou, tráviacim a moč. traktom
N89.6	Tesný prstenec hymenu	Q51.8	Iná vrodená chyba maternice a krčka maternice
N89.7	Hematokolpos	Q51.9	Vrod. chyba maternice a krčka maternice, b.n.
N89.8	Iná nezápalová choroba pošvy, bližšie určená	Q52.0	Vrodené chýbanie pošvy
N89.9	Nezápalová choroba pošvy, bližšie neurčená	Q52.1	Zdvojenie pošvy
N90.0	Lahká dysplázia vulvy	Q52.2	Vrodená fistula medzi konečníkom a pošvou
N90.1	Stredne ťažká dysplázia vulvy	Q52.3	Neperforovaný hymen

Q52.4	Iná vrodená chyba pošvy	R87.62	Skvamózna intraepiteliálna lézia nízkeho stupňa (L-SIL)
Q52.5	Fúzia pyskov	R87.63	Skvamózna intraepiteliálna lézia vysokého stupňa (H-SIL)
Q52.6	Vrodená chyba klitoris	R87.64	Cytologický dôkaz malignity zo steru krčka maternice
Q52.7	Iná vrodená chyba vulvy	R87.65	Chýbajúce žľazové bunky transformačnej zóny
Q52.8	Iná vrodená chyba ženských pohlav.org.,b.u.	R87.66	Iný abnormálny cytologický nález
Q52.9	Vrodená chyba ženských pohlav.org.,b.n.	R87.67	Nešpecifikovaný abnormálny cytologický nález
Q64.0	Epispádia	S30.2	Pomliaždenie vonkajších pohlavných orgánov
Q96.0	Karyotyp 45,X	S31.4	Otvorená rana pošvy a vulvy
Q96.1	Karyotyp 46,X izo (Xq)	S31.5	Otvorená rana iných a bl.neurč.častí vonk.pohlavných orgánov
Q96.2	Karyotyp 46,X s pat.pohl.chrom.,s výnimkou izo (Xq)	S37.4	Poranenie vaječníka
Q96.3	Mozaicizmus, 45,X/46, XX alebo XY	S37.5	Poranenie vajíčkovodu
Q96.4	Mozaicizmus,45,X/i.bunková línia (e)s pat.pohl.chromoz.	S37.6	Poranenie maternice
Q96.8	Iný variant Turnerovho syndrómu	S37.7	Poranenie viacerých panvových orgánov
Q96.9	Turnerov syndróm,blížšie neurčený	S37.88	Poranenie iných panvových orgánov
Q97.0	Karyotyp 47,XXX	S37.9	Poranenie blížšie neurčeného panvového orgánu
Q97.1	Ženský fenotyp s viac ako troma chromozómami X	S38.0	Drvivé poranenie vonkajších pohlavných orgánov
Q97.2	Mozaicizmus, línie s rozličným počtom X chromozómov	S38.2	Úrazová amputácia vonkajších pohlavných orgánov
Q97.3	Ženský fenotyp s karyotypom 46, XY	S39.6	Poranenie vnútrobruš.orgánov s poranením panvových orgánov
Q97.8	Iná abnormáln.pohlav.chromoz.so žensk.fenotypom,b.u.	T19.2	Cudzie teleso vo vulve a pošve
Q97.9	Abnormalita pohlav.chromoz.so žensk.fenotypom,b.n.	T19.3	Cudzie teleso v maternici (ktorejkoľvek časti)
Q98.0	Klinefelterov syndróm karyotyp 47,XXY	T19.8	Cudzie teleso na i.mies. a na viac.miest.moč-pohl.súst.
Q98.1	Klinefelterov syndróm.muž.fenotyp s viac ako dvoma chromoz.X	T19.9	Cudzie teleso na blíž.urč.mieste moč-pohl.súst.
Q98.2	Klinefelterov syndróm muž.fenotyp s karyotypom 46,XX	T83.3	Mechanická komplik.zaprič.vnútromat.antikoncepčnou pomôc.
Q98.3	Iný mužský fenotyp s karyotypom 46,XX	Z01.4	Gynekologické vyšetrenie (celkové) (rutinné)
Q98.4	Klinefelterov syndróm,blížšie neurčený	Z30.2	Sterilizácia
Q98.5	Karyotyp 47,XXY	Z31.0	Tuboplastika/vazoplastika po predch.sterilizácii
Q98.6	Mužský fenotyp so štruktúrnou abnormal.pohl.chromoz.	Z31.1	Umelé oplodnenie
Q98.7	Mužský fenotyp s mozaicizmom pohlavných chromozómov	Z31.2	Oplodnenie in vitro
Q98.8	Iná abnorml.pohlav.chromoz.s mužsk.fenotypom,b.u.	Z31.3	Iná asistovaná metóda oplodnenia
Q98.9	Abnormalita pohlav.chromoz.s mužsk.fenotypom,b.n.	Z31.4	Vyšetrenie a testovanie plodnosti (fertility)
Q99.8	Iná chromozómová abnormalita,blížšie určená	Z40.01	Profylaktický chir.výk.pre ohrozenie zhub.nád.vaječ.
R10.2	Bolesť v oblasti panvy a hrádze	Z41.2	Rutinná a rituálna obriezka
R87.60	Abnormál.skvamózne bunky neznámej signifikancie (ASCUS)	Z43.7	Ošetrovanie umelo vytvorenej pošvy
R87.61	Abnormálne skvamózne bunky vysokého stupňa (ASC-H)	Z64.1	Problémy súvisiace s multiparitou

**ADRG N01****Panvová eviscerácia u ženy a radikálna vulvektómia alebo uritá lymfadenektómia**

Výk. v tabu ke N01-3 alebo HDg v tabu ke N01-1 a minimálne 2 výk. v tabu ke N01-4 alebo (výk. v tabu ke N01-5 alebo HDg v tabu ke N01-2 a min. 1 výk. v tabu ke N01-6) a výk. v tabu ke N01-7

**DRG N01A****Panvová eviscerácia u ženy a radikálna vulvektómia alebo uritá lymfadenektómia s ve mi ačkými CC, s komplexným výkonom alebo komplikujúca konýtélácia**

(Výk. v tabu ke N01-8 alebo Komplikujúce konztelácie II) a PCCL > 3

**DRG N01B****Panvová eviscerácia u ženy a radikálna vulvektómia alebo uritá lymfadenektómia s ve mi ačkými CC, bez komplexného výkonu, bez komplikujúcej konýtélácie s multiviscerálnym výkonom**

PCCL > 3 a Multiviscerálny výkon

**DRG N01C****Panvová eviscerácia u ženy a radikálna vulvektómia alebo uritá lymfadenektómia s ve mi ačkými CC, bez komplexného výkonu, bez komplikujúcej konýtélácie, bez multiviscerálneho výkonu**

PCCL > 3

**DRG N01D****Panvová eviscerácia u ženy a radikálna vulvektómia alebo uritá lymfadenektómia s ačkými CC**

PCCL > 2

**DRG N01E****Panvová eviscerácia u ženy a radikálna vulvektómia alebo uritá lymfadenektómia bez ve mi ačkých alebo ačkých CC****Hlavná diagnóza N01-1**

C56 Zhubný nádor vaječníka

**Hlavná diagnóza N01-2**

C56	Zhubný nádor vaječníka	C57.3	Zhubný nádor parametria
C57.0	Zhubný nádor vajčíkovodu	C57.4	Zhubný nádor adnexov maternice, bližšie neurčený
C57.1	Zhubný nádor širokého väzu maternice	C79.6	Sekundárny zhubný nádor vaječníka
C57.2	Zhubný nádor oblého väzu maternice	D39.1	Nádor s neurčitým/neznaným správaním: vaječník

**Výkon N01-3**

5j514.0	Otvorená chirurgická mediastinálna lymfadenektómia	5o907.1	Radikál.paraaortál.lymfadenektómia v kombi.s inými OP:lpt.
5j514.1	Endoskopická mediastinálna lymfadenektómia	5o907.2	Radikál.paraaortál.lymfadenekt.kombi.s inými OP:lumbt.
5j514.5	Mediastinálna lymfadenektómia, torakoskopicky - roboticky	5o907.4	Radikál.paraaortál.lymfadenekt.kombi.s inými OP:lsk.
5m120.0	Disekcia retroperitoneálnych LU:lpt.	5o907.x	Radikál.paraaortál.lymfadenekt.kombi.s inými OP:ost.
5m120.3	Disekcia retroperitoneálnych LU:lsk.	5o908.1	Radik.panvová lymfadenektómia v kombi.s i.OP:lpt.
5m121	Bloková disekcia inguinálnych LU:lpt.	5o908.2	Radik.panvová lymfadenektómia v kombi.s i.OP:lumbt.
5n427.01	Rozš.pred.rs.koneč.s uch.sfin s odstr.sused.org:otv.ch.s anast	5o908.4	Radik.panvová lymfadenektómia v kombi.s i.OP:lsk.
5n427.02	Rozš.pr.rs.koneč.s uch.sfin s ods.sused.o.ot.ch.s enterst.sl.uz	5o908.x	Radik.panvová lymfadenektómia v kombi.s i.OP:iné
5n427.21	Rozš.pred.res.konečn.s uch.sfin s odstr.sused.org:lsk.s anast.	5q428.20	Radik.HYE s transpozíciou vaječníkov, abdominálne
5n427.22	Rozš.pred.rs.koneč.s uch.sfin s ods.ss.o:lsk.s enterost.,sl.uz	5q428.24	Radik.HYE s transpozíciou vaječníkov, laparoskopicky
5n427.31	Roz.pred.res.kon.pri uch.sfin.s ods.sus.org.rob.s anas.	5q428.27	Radik.HYE s transpozíciou vaječníkov, vaginálne
5n427.32	Roz.pred.res.kon.pri uch.sfin.s ods.sus.org.rob.s ent.a slep.uzáv.	5q428.28	Radik.HYE s transpozíciou vaječníkov, roboticky
5n427.x	Rozšír.pred.res.konečníka s uchov.sfin s odstr.od sused.o:ost.	5q428.30	Radik.HYE s transpoz.vaječníkov, abdominálne a detekt.sent.LU
5n42a.6	Abdominop.resek.koneč.bez zachov.sfin.s odstr.sused.orgánov	5q428.34	Radik.HYE s transpozíciou vaječníkov, lsk a detekt.sent.LU
5n42a.8	Abdominop.resek.koneč.bez zachov.sfin.s odstr.sused.orgán.robot.	5q428.37	Radik.HYE s transpozíciou vaječníkov, vagin. a detekt.sent.LU
5n42d	Abdominosakr.res.koneč.bez zachov.sfinkt s odstr.sused.org	5q428.38	Radik.HYE s transpozíciou vaječníkov, robot.a detekt.sent.LU
5n42x	Resekcia konečníka bez zachovania sfinkteru:ostatné	5q741	Radikálna vulvektómia (predná, zadná)

**Výkon N01-4**

5n92c	Omentektómia peritoneálneho tkaniva	5q428.20	Radik.HYE s transpozíciou vaječníkov, abdominálne
5q014.0↔	Radikálna ovariectómia:lpt.	5q428.24	Radik.HYE s transpozíciou vaječníkov, laparoskopicky
5q014.4↔	Radikálna ovariectómia:lsk.	5q428.27	Radik.HYE s transpozíciou vaječníkov, vaginálne
5q014.8↔	Radikálna ovariectómia:robot.	5q428.28	Radik.HYE s transpozíciou vaječníkov, roboticky
5q428.00	Radik.HYE s odstr.vaječníka/vaječníkov, abdominálne	5q428.30	Radik.HYE s transpoz.vaječníkov, abdominálne a detekt.sent.LU
5q428.04	Radik.HYE s odstr.vaječníka/vaječníkov, laparoskopicky	5q428.34	Radik.HYE s transpozíciou vaječníkov, lsk a detekt.sent.LU
5q428.07	Radik.HYE s odstr.vaječníka/vaječníkov, vaginálne	5q428.37	Radik.HYE s transpozíciou vaječníkov, vagin. a detekt.sent.LU
5q428.08	Radik.HYE s odstr.vaječníka/vaječníkov, roboticky	5q428.38	Radik.HYE s transpozíciou vaječníkov, robot.a detekt.sent.LU
5q428.10	Rad.HYE s odstr.vaječ/vaječníkov,abdomin.a detek.sentin.LU		

**Výkon N01-5**

5n230.0	Segmentárna resekcia duodena:lpt.	5n240.25	Parciál.segment.res.hr.čreva:lsk s enterostóm.
5n230.2	Segmentárna resekcia duodena:lsk.	5n240.4	Parciál.segment.res.hr.čreva:konverzia lsk.-lpt.
5n230.4	Segmentárna resekcia duodena:konv.lsk.-lpt.	5n240.x	Parciál.segment.res.hr.čreva:ostatné
5n231.0	Segmentárna resekcia jejunu:lpt.	5n242.01	Parc.ileocek.res.hr.čr:laparotom.s anast.
5n231.2	Segmentárna resekcia jejunu:lsk.	5n242.02	Parc.ileocek.res.hr.čr:lpt.s enterostóm.a slep.uz.
5n231.4	Segmentárna resekcia jejunu:konv.lsk.-lpt.	5n242.03	Parc.ileocek.res.hr.čr:lpt.s 2 enterostóm.
5n232.0	Segmentárna resekcia ilea:lpt.	5n242.04	Parc.ileocek.res.hr.čr:lpt.s anast.a an.praet.
5n232.2	Segmentárna resekcia ilea:lsk.	5n242.21	Parc.ileocekál.res.hr.čreva:lparosk.s anast.
5n232.4	Segmentárna resekcia ilea:konv.lsk.-lpt.	5n242.25	Parc.ileocekál.res.hr.čreva:lparosk.s enterost.
5n233.0	Viacnásob.segmentárna resekcia tenk.čr:lpt.	5n242.31	Parc.ileoc.resek.hrubého čreva, robot.s anast.
5n233.2	Viacnásob.segmentárna resekcia tenk.čr:lsk.	5n242.4	Parc.ileocekál.res.hr.čreva:konv.lsk.-lpt.
5n233.4	Viacnásob.segmentár.resekcia tenk.čr:konver.lsk.-lpt.	5n242.x	Parc.ileocekál.resekcia.hr.čreva:ostatné
5n234.0	Parciálna resekcia duodena:lpt.	5n243.0	Parciálna resekcia caeca:lpt.
5n234.2	Parciálna resekcia duodena:lsk.	5n243.2	Parciálna resekcia caeca:lsk.
5n234.4	Parciálna resekcia duodena:konv.lsk.-lpt.	5n243.4	Parciálna resekcia caeca:konv.lsk.-lpt.
5n235.0	Parciálna resekcia jejunu:lpt.	5n244.01	Pravostr.hemikolektómia:laparotom.s anast.
5n235.2	Parciálna resekcia jejunu:lsk.	5n244.02	Pravostr.hemikolektómia:lpt.s enterostóm.a slep.uz.
5n235.4	Parciálna resekcia jejunu:konv.lsk.-lpt.	5n244.03	Pravostr.hemikolektómia:lpt.s 2 enterostóm.
5n236.0	Parciálna resekcia ilea:lpt.	5n244.04	Pravostr.hemikolektómia:lpt.s anast.a an.praet.
5n236.2	Parciálna resekcia ilea:lsk.	5n244.21	Pravostr.hemikolektómia:lsk s anast.
5n236.4	Parciálna resekcia ilea:konv.lsk.-lpt.	5n244.25	Pravostr.hemikolektómia:lsk s enterostómiou
5n238	Res.tenk.čr.,odstr.transplantátu použitého z tenk.čr.	5n244.31	Pravostranná hemikolektómia, roboticky s anastomózou
5n240.01	Parciál.segment.resekcia hr.čr:laparotomicky s anast.	5n244.35	Pravostranná hemikolektómia, roboticky s enterostómiou
5n240.02	Parc.segm.res.hr.čr:laparotom.s enterostóm.a slep.uzav	5n244.4	Pravostr.hemikolektómia:konv.lsk.-lpt.
5n240.03	Parc.segm.res.hr.čr:laparotom.s 2 enterostóm.	5n244.x	Pravostr.hemikolektómia:ost.
5n240.04	Parc.segm.res.hr.čr:laparotom.s anast.a an.praet.natur	5n245.01	Parciál.res.colon transversum:laparotom.s anast.
5n240.21	Parciál.segment.res.hr.čreva:lparoskop.s anast.	5n245.02	Parciál.res.colon transversum:lpt.s enterostóm.a slep.uz.



5n245.03	Parciál.res.colon transversum:lpt.s 2 enterostóm.	5n252.05	T.kolekt.s proktomusekt:o.ch.s ilanal.anst.b.rez.(Pouch)
5n245.04	Parciál.res.colon transversum:lpt.s anast.a an.praet.	5n252.08	Tot.kolektómia s proktomukosektómiou:otv.ch.s ileostómiou
5n245.21	Parciál.res.colon transversum:lsk s anast.	5n252.26	Tot.kolekt.s proktomukosekt:lsk s anast.a rezerv.(Pouch)
5n245.25	Parciál.res.colon transversum:lsk s enterostómiou	5n252.27	Tot.kolekt.s proktomukosekt:lsk s anast.bez rzv.(Pouch)
5n245.31	Parciálna resekcia colon transversum, roboticky s anastomózou	5n252.28	Tot.kolektómia s proktomukosekt:lsk s ileostómiou
5n245.4	Parciál.res.colon transversum:konv.lsk.-lpt.	5n252.4	Tot.kolektómia s proktomukosektómiou:konver.lsk.-lpt.
5n245.x	Parciál.resekcia colon transversum:ost.	5n252.x	Tot.kolektómia s proktomukosektómiou:ost.
5n246.01	Lavostr.hemikolektómia:laparotom.s anast.	5n25x.02	Iná tot.kolekt.a proktokolekt:otv.ch.s ileorek.anast.a rezerv.
5n246.02	Lavostr.hemikolektómia:lpt.s enterostóm.a slep.uz.	5n25x.03	Iná tot.kolekt.a proktokolekt:otv.ch.s ileor.anast.bez rezerv.
5n246.03	Lavostr.hemikolektómia:lpt.s 2 enterostóm.	5n25x.04	Iná tot.kolekt.a proktokolekt:otv.ch.s ileoan.anast.a s rezerv
5n246.04	Lavostr.hemikolektómia:lpt.s anast.a an.praet.	5n25x.05	Iná tot.kolekt.a proktokolekt:otv.ch.s ileoan.anast.bez rezerv
5n246.21	Lavostr.hemikolektómia:lsk s anast.	5n25x.08	Iná tot.kolektómia a proktokolektómia:otv.ch.s ileostómiou
5n246.25	Lavostr.hemikolektómia:lsk s enterostómiou	5n25x.26	Iná tot.kolekt.a proktokolekt:lsk s anast.a rezerv.
5n246.31	Lavostranná hemikolektómia, roboticky s anastomózou	5n25x.27	Iná tot.kolekt.a proktokolekt:lsk s anast.bez rezerv.
5n246.35	Lavostranná hemikolektómia, roboticky s enterostómiou	5n25x.28	Iná tot.kolekt.a proktokolekt:lsk s ileost
5n246.4	Lavostr.hemikolektómia:konv.lsk.-lpt.	5n25x.4	Iná tot.kolektómia a proktokolektómia:konver.lsk.-lpt.
5n246.x	Lavostr.hemikolektómia:ost.	5n25x.x	Iná tot.kolektómia a proktokolektómia:ost.
5n247.01	Parc.res.colon sigmoideum:laparotom.s anast.	5n270.01	Rozš.pravos.hemikol.otvor.chirurg.s anast.
5n247.02	Parc.res.colon sigmoideum:lpt.s enterostóm.a slep.uz.	5n270.02	Rozš.pravos.hemikol.otvor.chirurg.s enteros.a slepým uzáv.
5n247.03	Parc.res.colon sigmoideum:lpt.s 2 enterostóm.	5n270.03	Rozš.pravos.hemikol.otvor.chirurg.s dvomi enteros.
5n247.04	Parc.res.colon sigmoideum:lpt.s anast.a an.praet.	5n270.04	Rozš.pravos.hemikol.otvor.chirurg.s anast.anus praeter
5n247.21	Parc.res.colon sigmoideum:lsk s anast.	5n270.20	Rozš.pravos.hemikol.laparos.bez anast.
5n247.25	Parc.res.colon sigmoideum:lsk s enterostómiou	5n270.21	Rozšírená pravostranná hemikolektómia, laparoskopicky s anastomózou
5n247.31	Parciálna resekcia colon sigmoideum, roboticky s anastomózou	5n270.30	Rozšírená pravostranná hemikolektómia, roboticky bez anastomózy
5n247.4	Parc.res.colon sigmoideum:konv.lsk.-lpt.	5n270.31	Rozšírená pravostranná hemikolektómia, roboticky s anastomózou
5n247.x	Parc.res.colon sigmoideum:ost.	5n270.4	Rozš.pravos.hemikol.konv.z laparos.na lapar.
5n248.01	Res.viac.sused.č.hr.čr[subst.res.hr.č.]:lpt.s anast.	5n270.x	Rozšírená pravostranná hemikolektómia, ostatné
5n248.02	Res.viac.sused.č.hr.čr[subst.res.hr.č.]:lpt.s enterost.sl.u.	5n271.01	Rozš.lavos.hemikol.otvor.chirurg.s anast.
5n248.03	Res.viac.sused.č.hr.čr[subst.res.hr.č.]:lpt.s 2 enterost.	5n271.02	Rozš.lavos.hemikol.otvor.chirurg.s enteros.a slepým uzáv.
5n248.04	Res.viac.sused.č.hr.čr[subst.res.hr.č.]:lpt.s anast.a an.praet.	5n271.03	Rozš.lavos.hemikol.otvor.chirurg.s dvomi enteros.
5n248.21	Res.viac.sused.č.hr.čr[subst.res.hr.č.]:lsk s anast.	5n271.04	Rozš.lavos.hemikol.otvor.chirurg.s anast.anus praeter
5n248.25	Res.viac.sused.č.hr.čr[subst.res.hr.č.]:lsk s enterost.	5n271.20	Rozšírená lavostranná hemikolektómia, laparoskopicky bez anastomózy
5n248.31	Resek.viac.sused.časti hrubého čreva, robot.s anast.	5n271.21	Rozšírená lavostranná hemikolektómia, laparoskopicky s anastomózou
5n248.35	Resek.viac.sused.časti hrubého čreva, robot.s enteros.	5n271.30	Rozšírená lavostranná hemikolektómia, roboticky bez anastomózy
5n248.4	Res.viac.sused.č.hr.čr[subst.res.hr.č.]:konv.lsk.-lpt.	5n271.31	Rozšírená lavostranná hemikolektómia, roboticky s anastomózou
5n248.x	Res.viac.sused.č.hr.čr[subst.res.hr.č.]:ost.	5n271.4	Rozš.lavos.hemikol.konv.z laparos.na lapar.
5n24x.01	Iná parc.res.hr.čreva:laparot.s anast.	5n271.x	Rozšírená lavostranná hemikolektómia, ostatné
5n24x.02	Iná parc.res.hr.čreva:lpt.s enterostóm.a slep.uz.	5n272.01	Rozš.subtot.resek.hrubého čreva, otvor.chirurg.s anast.
5n24x.03	Iná parc.res.hr.čreva:laparot s 2 enterost.	5n272.02	Roz.sub.res.hrub.črev.otv.chir.s ent.a slep.uzáv.
5n24x.04	Iná parciál.resekcia hr.čreva:laparot.s anast.a an.praet.	5n272.03	Rozš.subtot.resek.hrubého čreva, otvor.chirurg.s dvomi enteros.
5n24x.21	Iná parc.res.hr.čreva:lsk s anast.	5n272.04	Rozš.subtot.resek.hrubého čreva, otvor.chirurg.s anast.anus praeter
5n24x.25	Iná parc.res.hr.čreva:lsk s enterost.	5n272.20	Rozš.subtot.resek.hrubého čreva, laparos.bez anast.
5n24x.4	Iná parc.res.hr.čreva:konv.lsk.-lpt.	5n272.21	Rozš.subtot.resek.hrubého čreva, laparos.s anast.
5n24x.x	Iná parciál.resekcia hrubého čreva:ost.	5n272.30	Rozš.subtot.resek.hrubého čreva, robot.bez anast.
5n250.02	Tot.kolektómia:otv.chir.s ileorek.anast.a rz.(Pouch)	5n272.31	Rozš.subtot.resek.hrubého čreva, robot.s anast.
5n250.03	Tot.kolektómia:otv.chir.s ileorek.anast.bez rz.(Pouch)	5n272.4	Rozš.subtot.resek.hrubého čreva, konv.z laparos.na lapar.
5n250.04	Tot.kolektómia:otv.chir.s ileoanál.anast.a rz.(Pouch)	5n272.x	Rozšírená subtotálna resekcia hrubého čreva, ostatné
5n250.05	Tot.kolektómia:otv.chir.s ileoanál.anast.bez rz.(Pouch)	5n273.01	Rozšírená kolektómia, otvorene chirurgicky s anastomózou
5n250.08	Tot.kolektómia:otv.ch.s ileostómiou	5n273.02	Rozš.kolek.otvor.chirurg.s enteros.a slepým uzáv.
5n250.26	Tot.kolektómia:lsk s anast.a rezervoárom(Pouch)	5n273.03	Rozšírená kolektómia, otvorene chirurgicky s dvomi enterostómiami
5n250.27	Tot.kolektómia:lsk s anast.bez rezervoáru (Pouch)	5n273.04	Rozš.kolek.otvor.chirurg.s anast.anus praeter
5n250.28	Tot.kolektómia:laparoskopicky s ileostómiou	5n273.20	Rozšírená kolektómia, laparoskopicky bez anastomózy
5n250.4	Tot.kolektómia:konverzia lsk.-lpt.	5n273.21	Rozšírená kolektómia, laparoskopicky s anastomózou
5n250.x	Tot.kolektómia:ostatné	5n273.30	Rozšírená kolektómia, roboticky bez anastomózy
5n251.02	Tot.proktokolektómia:otv.chir.s ileorek.anst.a rz.(Pouch)	5n273.31	Rozšírená kolektómia, roboticky s anastomózou
5n251.03	Tot.proktokolekt.:otv.chir.s ileorek.anst.bez rz.(Pouch)	5n273.4	Rozšírená kolektómia, konverzia z laparoskopie na laparotómiu
5n251.04	Tot.proktokolektómia:otv.chir.s ileoanál.anst.a rz.(Pouch)	5n273.x	Rozšírená kolektómia, ostatné
5n251.05	Tot.kolektómia:otv.chir.s ileoanál.anst.bez rz.(Pouch)	5n274.01	Rozšírená proktokolektómia, otvorene chirurgicky s anastomózou
5n251.08	Tot.proktokolektómia:otv.ch.s ileostómiou	5n274.02	Rozš.proktokol.otvor.chirurg.s enteros.a slepým uzáv.
5n251.26	Tot.proktokolektómia:lsk.s anast.a rezervoárom(Pouch)	5n274.03	Rozš.proktokol.otvor.chirurg.s dvomi enteros.
5n251.27	Tot.proktokolekt.:lsk.s anast.bez rezervoáru (Pouch)	5n274.04	Rozš.proktokol.otvor.chirurg.s anast.anus praeter
5n251.28	Tot.proktokolektómia:laparosc.s ileostómiou		
5n251.36	Totálna proktokolektómia, roboticky s anastomózou a rezervoárom		
5n251.38	Totálna proktokolektómia, roboticky s ileostómiou		
5n251.4	Tot.proktokolektómia:konverzia lsk.-lpt.		
5n251.x	Tot.proktokolektómia:ost.		
5n252.02	T.kolekt.s proktomusekt:o.ch.s ilrekt.anast.a rezerv.(Pouch)		
5n252.03	T.kolekt.s proktomusekt:o.ch.s ilrek.anast.b.rez(Pouch)		
5n252.04	T.kolekt.s proktomusekt:o.ch.s ilan.anast.a rez.(Pouch)		

5n274.20	Rozšírená proktokolektómia, laparoskopicky bez anastomózy	5n285.21	Rozš.resek.colon sigmoi.s odst.sused.orgán.laparos.s anast.
5n274.21	Rozšírená proktokolektómia, laparoskopicky s anastomózou	5n285.4	Rozš.resek.colon sigmoi.s odst.sused.orgán.konv.z laparos.na lapar.
5n274.4	Rozšírená proktokolektómia, konverzia z laparoskopie na laparotómiu	5n285.x	Rozš.resek.colon sigmoi.s odst.sused.orgán.ostatné
5n274.x	Rozšírená proktokolektómia, ostatné	5n28x.x	Iná rozš.resek.hrubého čreva s odst.sused.orgán.ostatné
5n275.01	Rozš.resek.colon sigmoi.otvor.chirur. s anast.	5n34a.0	Longitudinálne predĺženie čreva podľa Bianchiho
5n275.02	Rozš.resek.colon sigmoi.otvor.chirur. s enteros.a slepým uzáv.	5n420.01	Pred.manžet.[segm]res.konečn.s uch.sfin:o.ch.s anast.
5n275.03	Rozš.resek.colon sigmoi.otvor.chirur. s dvomi enteros.	5n420.02	Pred.manžet.[segm]res.koneč.s uch.sfin:o.ch.s enterst.a sl.uz
5n275.04	Rozš.resek.colon sigmoi.otvor.chirur. s anast.anus praeter	5n420.21	Pred.manžet.[segm]res.koneč.s uch.sfin:lsk.s anast.
5n275.20	Rozšírená resekcia colon sigmoideum, laparoskopicky bez anastomózy	5n420.22	Pred.manžet.res.[seg]konečn.s uch.sfin:lsk.s enterst.,sl.uz
5n275.21	Rozšírená resekcia colon sigmoideum, laparoskopicky s anastomózou	5n420.x	Pred.manžet.[segm]res.konečn.s uch.sfin:lsk.ost.
5n275.30	Rozšírená resekcia colon sigmoideum, roboticky bez anastomózy	5n421.01	Zad.manžet.[segm]res.konečn.s uch.sfin:otv.ch.s anast.
5n275.31	Rozšírená resekcia colon sigmoideum, roboticky s anastomózou	5n421.02	Zad.manž.[seg]res.koneč.s uch.sfin:o.ch.s enterst.a sl.uz
5n275.4	Rozš.resek.colon sigmoi.konv.z laparos.na lapar.	5n421.x	Zad.manžet.[seg]rs.koneč.s uchov.sfin:lsk.ost.
5n275.x	Rozšírená resekcia colon sigmoideum, ostatné	5n422.01	Tubul.rs.koneč.s uch.sfin.pri ponech.parapr:ot.ch.s anst.
5n27x.x	Iná rozšírená resekcia hrubého čreva, ostatné	5n422.02	Tubul.rs.koneč.s uch.sfin.ponech.parapr:ot.ch.s entrst.a sl.u
5n280.01	Rozš.pravos.hemikol.s odst.sused.orgán.otvor.chirur.s anast.	5n422.21	Tubul.res.konečn.s uch.sfin.pri ponech.parapr:lsk.s anst.
5n280.02	Roz.prav.hem.s od.sus.org.otv.chir.s ent.a slep.uzáv.	5n422.22	Tubul.res.konečn.s uch.sfin.pri ponech.parapr:lsk.s enterst.
5n280.03	Roz.prav.hem.s od.sus.org.otv.chir.s dvomi ent.	5n422.7	Tubul.res.konečn.s uch.sfin.pri ponech.parapr:peranál.
5n280.04	Roz.prav.hem.s od.sus.org.otv.chir.s anas.anus prae.	5n422.x	Tubul.res.koneč.s uch.sfin.pri ponech.parapr:ost.
5n280.20	Rozš.pravos.hemikol.s odst.sused.orgán.laparos.bez anast.	5n423.01	Pred.res.konečnika pri uchovaní sfinkteru:otv.ch.s anst.
5n280.21	Rozš.pravos.hemikol.s odst.sused.orgán.laparos.s anast.	5n423.02	Predná res.konečn.pri uchov.sfin:otv.ch.s enterst.a sl.uz.
5n280.4	Rozš.pravos.hemikol.s odst.sused.orgán.konv.z laparos.na lapar.	5n423.21	Pred.res.konečn.pri uchovaní sfinkteru:lsk.s anast.
5n280.x	Rozš.pravos.hemikol.s odst.sused.orgán.ostatné	5n423.22	Pred.res.konečn.pri uch.sfin:lsk.s enterst.a sl.uz.
5n281.01	Rozš.lavos.hemikol.s odst.sused.orgán.otvor.chirur.s anast.	5n423.31	Predná resek.koneč.pri uchov.sfin:robot.s anast.
5n281.02	Roz.lav.hem.s od.sus.org.otv.chir.s ent.a slep.uzáv.	5n423.32	Predná resek.koneč.pri uchov.sfin:robot.s enteros.a slepým uzáv.
5n281.03	Rozš.lavos.hemikol.s odst.sused.orgán.otvor.chirur.s dvomi enteros.	5n423.x	Predná resekcia konečnika pri uchovaní sfinkteru:ost.
5n281.04	Roz.lav.hem.s od.sus.org.otv.chir.s anas.anus prae.	5n424.01	Vysoká pred.res.konečnika s uch.sfin:otv.ch.s anast.
5n281.20	Rozš.lavos.hemikol.s odst.sused.orgán.laparos.bez anast.	5n424.02	Vys.pred.res.koneč.s uch.sfin:otv.ch.s enterost.a sl.uzáv.
5n281.21	Rozš.lavos.hemikol.s odst.sused.orgán.laparos.s anast.	5n424.21	Vysoká predná res.konečn.pri uchov.sfin:lsk.s anast.
5n281.4	Rozš.lavos.hemikol.s odst.sused.orgán.konv.z laparos.na lapar.	5n424.22	Vys.pred.resek.konečn.pri uch.sfin:lsk.s enterost.a sl.uz.
5n281.x	Rozš.lavos.hemikol.s odst.sused.orgán.ostatné	5n424.31	Vysoká predná resek.koneč.pri uchov.sfin:robot.s anast.
5n282.01	Roz.sub.res.hrub.čreva s od.sus.org.otv.chir.s anas.	5n424.32	Vys.pred.res.kon.pri uch.sfin:rob.s ent.a slep.uzáv.
5n282.02	Roz.sub.res.hrub.čreva s od.sus.org.otv.chir.s ent.a slep.uzáv.	5n424.x	Vysoká predná resekcia konečnika pri uchovaní sfinkteru:ost.
5n282.03	Roz.sub.res.hrub.čreva s od.sus.org.otv.chir.s dvomi ent.	5n425.01	Hlboká pred.res.konečn.s uch.sfin:otv.ch.s anast.
5n282.04	Roz.sub.res.hrub.čreva s od.sus.org.otv.chir.s anas.anus prae.	5n425.02	Hlb.pred.res.konečn.s uch.sfin:otv.ch.s enterost.a sl.uz.
5n282.20	Roz.sub.res.hrub.čreva s od.sus.org.lap.bez anas.	5n425.21	Hlboká pred.res.konečn.s uch.sfin:lsk.s anst.
5n282.21	Rozš.subtot.resek.hrubého čreva s odst.sused.orgán.laparos.s anast.	5n425.22	Hlb.pred.res.konečn.s uch.sfin:lsk.s enterost.a sl.uz.
5n282.4	Roz.sub.res.hrub.čreva s od.sus.org.kon.z lap.na lap.	5n425.31	Hlboká predná resek.koneč.pri uchov.sfin:robot.s anast.
5n282.x	Rozš.subtot.resek.hrubého čreva s odst.sused.orgán.ostatné	5n425.32	Hlb.pred.res.kon.pri uch.sfin:rob.s ent.a slep.uzáv.
5n283.01	Rozš.kolek.s odst.sused.orgán.otvor.chirur.s anast.	5n425.x	Hlboká predná resekcia konečnika pri uchovaní sfinkteru:ost.
5n283.02	Rozš.kolek.s odst.sused.orgán.otvor.chirur.s enteros.a slepým uzáv.	5n426.01	Hlb.pred.rs.konečn.s uchov.sfin.s peran:anst:otv.ch.s anst.
5n283.03	Rozš.kolek.s odst.sused.orgán.otvor.chirur.s dvomi enteros.	5n426.21	Hlb.pred.res.konečn.s uchov.sfin.s peran:anst:lsk.s anst.
5n283.04	Rozš.kolek.s odst.sused.orgán.otvor.chirur.s anast.anus praeter	5n426.22	Hlb.re.koneč.pri uch.sf.s peranál.anast.,lsk,esk [TaTME]
5n283.20	Rozš.kolek.s odst.sused.orgán.laparos.bez anast.	5n426.31	Hlb.pred.res.kon.pri uch.sfin.s peran:anst:rob.s anas.
5n283.21	Rozš.kolek.s odst.sused.orgán.laparos.s anast.	5n426.x	Hlboká pred.res.konečn.s uch.sfin.s peranál.anstom:ost.
5n283.4	Rozš.kolek.s odst.sused.orgán.konv.z laparos.na lapar.	5n427.01	Rozš.pred.rs.koneč.s uch.sfin.s odstr.sused.org:otv.ch.s anast
5n283.x	Rozšírená kolektómia s odstránením susedných orgánov, ostatné	5n427.02	Rozš.pr.rs.koneč.s uch.sfin.s ods.sused.o:ot.ch.s enterst,sl.uz
5n284.01	Rozš.proktokol.s odst.sused.orgán.otvor.chirur.s anast.	5n427.21	Rozš.pred.res.konečn.s uch.sfin.s odstr.sused.org:lsk.s anast.
5n284.02	Roz.prok.s od.sus.org.otv.chir. s ent.a slep.uzáv.	5n427.22	Rozš.pred.rs.koneč.s uch.sfin.s ods.ss.o:lsk.s enterost.,sl.uz
5n284.03	Rozš.proktokol.s odst.sused.orgán.otvor.chirur. s dvomi enteros.	5n427.31	Roz.pred.res.kon.pri uch.sfin.s ods.sus.org:rob.s anas.
5n284.04	Roz.prok.s od.sus.org.otv.chir. s anas.anus prae.	5n427.32	Roz.pred.res.kon.pri uch.sfin.s ods.sus.org:rob.s ent.a slep.uzáv.
5n284.20	Rozš.proktokol.s odst.sused.orgán.laparos.bez anast.	5n427.x	Rozšir.pred.res.konečnika s uchov.sfin.s odstr.od sused.o:ost.
5n284.21	Rozš.proktokol.s odst.sused.orgán.laparos.s anast.	5n429.01	Iná res.konečn.pri uchovaní sfinkteru:otv.ch.s anast.
5n284.4	Rozš.proktokol.s odst.sused.orgán.konv.z laparos.na lapar.	5n429.02	Iná res.koneč.pri uchov.sfin:otv.ch.s enterost.,sl.uzáv.
5n284.x	Rozšírená proktokolektómia s odstránením susedných orgánov, ostatné	5n429.21	Iná res.konečn.pri uchovaní sfinkteru:lsk.s anast.
5n285.01	Rozš.resek.colon sigmoi.s odst.sused.orgán.otvor.chirur. s anast.	5n429.22	Iná res.konečn.pri uchovaní sfinkteru:lsk.s enterost.,sl.uzáv.
5n285.02	Roz.res.colon sig.s od.sus.org.otv.chir. s ent.a slep.uzáv.	5n429.31	Iná resek.koneč.pri uchov.sfin:robot.s anast.
5n285.03	Roz.res.colon sig.s od.sus.org.otv.chir. s dvomi ent.	5n429.32	Iná resek.koneč.pri uchov.sfin:robot.s enteros.a slepým uzáv.
5n285.04	Roz.res.colon sig.s od.sus.org.otv.chir. s anas.anus prae.	5n429.x	Iná res.konečn.pri uchovaní sfinkteru:ost.
5n285.20	Rozš.resek.colon sigmoi.s odst.sused.orgán.laparos.bez anast.	5n42a.0	Abdominoperineál.res.konečn.bez zachovania sfinkteru:lpt.
		5n42a.2	Abdominoperin.rs.koneč.b.zachov.sfin:otv.ch:lsk.
		5n42a.5	Abdominop.resek.koneč.bez zachov.sfin:robot.
		5n42a.6	Abdominop.resek.koneč.bez zachov.sfin.s odstr.sused.orgánov
		5n42a.8	Abdominop.resek.koneč.bez zachov.sfin.s odstr.sused.orgán.robot.
		5n42a.x	Abdominoperineál.rs.koneč.bez zachovania sfinkteru:ost
		5n42c.1	Abdominosakr.res.koneč.bez zachov.sfin:lpt.abdmnsakr

5n42c.2	Abdomosakr.res.koneč.bez zach.sfinkt:komb.lpt-lsk,abdm sakr	5o22x.5	Kutáňa deriv.moču s pou.črev.interp.inkont.stómia iná: robot.
5n42c.x	Abdominosakr.res.koneč.bez zachov.sfinkt:ost.	5o22x.x	Kut.derivácia moču s pou.črev.interpon:ink.stómia:iná:ost.
5n42d	Abdominosakr.res.koneč.bez zachov.sfinkt s odstr.sused.org	5o280.0	Ureterosigmoideost. bez antireflux.ureteroenteroanast.
5n42e	Sakroperineálna res.konečn.bez zachovania sfinkteru	5o280.1	Ureterosigmoideost.s antireflux.ureteroenteroanast.
5n42f	Perineálna res.konečn.bez zachovania sfinkteru	5o281.0	Vyúst.močovodov do hrub.čreva:otv.ch
5n42x	Resekcia konečníka bez zachovania sfinkteru:ostatné	5o281.4	Vyústenie močovodov do hrub.čreva:lsk.
5o210.0	Vytvorenie ileálneho rezervoáru (pouchu):otv.ch.	5o282.0	Uretereileostómia s vytvor.rezervoáru z tenk.čr:otv.chir
5o210.4	Vytvorenie ileálneho rezervoáru (pouchu):lsk.	5o282.4	Uretereileostómia s vytvor.rezervoáru z tenk.čr:lsk.
5o210.5	Vytvorenie ileálneho rezervoáru, roboticky	5o285.0	Konv.inej supravez.deriv.moču na vnút.deriv.prostred.čreva
5o210.x	Vytvorenie ileálneho rezervoáru (pouchu):ostatné	5o285.1	Revízia ureteroenterálnej anastomózy
5o211.0	Vytvorenie ileocekálného rezervoáru(pouchu):otv.ch.	5o315.0	Eviscerácia malej panvy u muža:otv.chir.
5o211.4	Vytvorenie ileocekálného rezervoáru(pouchu):lsk.	5o315.4	Eviscerácia malej panvy u muža:lsk.
5o211.5	Vytvorenie ileocekálného rezervoáru, roboticky	5o315.x	Eviscerácia malej panvy u muža:ostatné
5o211.x	Vytvorenie ileocekálného rezervoáru(pouchu):ostatné	5o31a.0	Jednoduchá cystektómia u ženy:otv.chir.
5o212.0	Vytvorenie rezervoáru z hrubého čreva(pouchu):otv.ch.	5o31a.4	Jednoduchá cystektómia u ženy:lsk.
5o212.4	Vytvorenie rezervoáru z hrubého čreva(pouchu):lsk.	5o31a.5	Jednoduchá cystektómia u ženy, roboticky
5o212.5	Vytvorenie rezervoáru z hrubého čreva, roboticky	5o31a.x	Jednoduchá cystektómia u ženy:iný spôsob
5o212.x	Vytvorenie rezervoáru z hrubého čreva(pouchu):ostatné	5o31b.0	Rad.cystektómia bez uretrektómie u ženy:otv.chir.
5o213.0	Vytvorenie rezervoáru zo žalúdka(pouchu):otv.ch.	5o31b.4	Rad.cystektómia bez uretrektómie u ženy:lsk.
5o213.4	Vytvorenie rezervoáru zo žalúdka(pouchu):lsk.	5o31b.5	Radikálna cystektómia bez uretrektómie u ženy, roboticky
5o213.5	Vytvorenie rezervoáru zo žalúdka, roboticky	5o31b.x	Rad.cystektómia bez uretrektómie u ženy:iný spôsob
5o213.x	Vytvorenie rezervoáru zo žalúdka(pouchu):ostatné	5o31d.0	Rad.cystektómia s uretrektómiou u ženy:otv.chir.
5o214.0	Revízia kontinentnej stómie:otv.ch.	5o31d.4	Radikálna cystektómia s uretrektómiou,žena:lsk.
5o214.4	Revízia kontinentnej stómie:lsk.	5o31d.5	Radikálna cystektómia s uretrektómiou u ženy, roboticky
5o214.x	Revízia kontinentnej stómie:ostatné	5o31d.x	Radikálna cystektómia s uretrektómiou,žena:ost.
5o215.0	Revízia kontinenčného ventilu:otv.	5o31x.0	Iná cystektómia:otv.chir.
5o215.4	Revízia kontinenčného ventilu:lsk.	5o31x.4	Iná cystektómia:lsk.
5o215.x	Revízia kontinenčného ventilu:ostatné	5o31x.5	Iná cystektómia, roboticky
5o216.0	Revízia črevného rezervoáru(pouchu):otv.ch.	5o31x.x	Iná cystektómia:ostatné
5o216.4	Revízia črevného rezervoáru(pouchu):lsk.	5o320.0	Parc.res.moč.mech.bez neoplastácie močovodu:otv.chir.
5o216.x	Revízia črevného rezervoáru(pouchu):ostatné	5o320.4	Parc.res.moč.mech.bez neoplastácie močovodu:lsk.
5o217.0	Konv.i.supravez.deriv-na deriv.s vytv.črev.rezerv:otv.ch	5o320.5	Parc.resek.močov.mechúra bez neoplastácie močov.robot.
5o217.4	Konv.i.supravez.deriv-na deriv.s vytv.črev.rezerv:lsk.	5o320.x	Parc.res.moč.mech.bez neoplastácie močovodu:ost.
5o217.x	Konv.i.supravez.deriv-na deriv.s vytv.črev.rezerv:ost.	5o321.0	Parc.res.moč.mech.s 1-str.neoplastácie močovodu:otv.chir.
5o21a.0	Reviz.ureteroenter.anast.kontin.črev.rzv. vyúst.na kožu:o.ch.	5o321.4	Parc.res.moč.mech.s 1-str.neoplastáciou močovodu:lsk.
5o21a.4	Reviz.ureteroenter.anast.kontin.črev.rzv. vyúst.na kožu:lsk.	5o321.5	Parc.resek.močov.mechúra s jednos.neoplastácie močov.robot.
5o21a.x	Reviz.ureteroenter.anast.kontin.črev.rezerv.vyúst.na kožu:ost	5o321.x	Parc.res.moč.mech.s 1-str.neoplastáciou močovodu:ost.
5o21b.0	Kut.der.moču s čr.rez.(kont.st.):apendikostómiou:otv.	5o322.0	Parc.res.moč.mech.s obojstr.implant.močovodov:otv.chir.
5o21b.4	Kut.der.moču s čr.rez.(kont.st.):apendikostómiou:lsk.	5o322.4	Parc.res.moč.mech.s obojstr.impl.močovodov:lsk.
5o21b.5	Kon.der.moču apen.u kon.črev.rez.s vyús.na kožu, rob.	5o322.5	Parc.resek.močov.mechúra s obojstr.implan.močov.robot.
5o21b.x	Kut.der.moču s čr.rez.(kont.st.):apendikostómiou:ostatné	5o322.x	Parc.res.moč.mechúra s obojstr.impl.močovodov:ost
5o21c.0	Kut.der.moču s čr.rez.(kont.st.):detubuliz.segm.TČ:otv.chir.	5o323.0	Supratrigon.res.moč.mech.bez neoplastácie močovodu:otv.ch.
5o21c.4	Kut.der.moču s čr.rez.(kont.st.):detubuliz.segm.TČ:lsk.	5o323.4	Supratrigon.res.moč.mech.bez neoplastácie močovodu:lsk.
5o21c.x	Kut.der.moču s čr.rez.(kont.st.):detubuliz.segm.TČ:ostatné	5o323.5	Supratr.resek.močov.mechúra bez neoplastácie močov.robot.
5o21x.0	Kont.črev.rezerv.vyúst.na k.[kontin.stóm].iné:otv.ch.	5o323.k	Sup.res.moč.mec.bez neoi.moč.kon.z lap.na otv.chir.
5o21x.4	Kont.čr.rezerv.vyúst.na kožu[kont.st].iné:lsk.	5o323.x	Supratrigon.res.moč.mech.bez neoplastácie močovodu:ost.
5o21x.x	Kont.čr.rezerv.vyúst.na k.[kont.st].iné:ostatné	5o324.0	Supratrigon.res.moč.mech.s 1-str.neoplastácie močov.otv.ch
5o220.0	Inkont.ureteroileokutaneost.[ileál.konduit]:otv.ch	5o324.4	Supratrigon.res.moč.mech.s 1-str.neoplastácie močov:lsk.
5o220.4	Inkont.ureteroileokutaneost.[ileál.konduit]:lsk.	5o324.5	Supratr.resek.močov.mechúra s jednos.neoplastácie močov.robot.
5o220.5	Inkontinentná ureteroileokutaneostómia [ileálny konduit], roboticky	5o324.k	Sup.res.moč.mec.s jed.neoi.moč.kon.z lap.na otv.chir.
5o220.x	Inkont.ureteroileokutaneost.[ileál.konduit]:ostatné	5o324.x	Supratrigon.res.moč.mech.s 1-str.neoplastácie močov:ost.
5o221.0	Inkont.ureterokolokutaneost.[kolon/sigma kond]:otv.ch.	5o325.0	Supratrigon.res.moč.m.s obojstr.neoplastácie močov:otv.ch
5o221.4	Inkont.ureterokolokutaneost.[kolon/sigma kond]:lsk.	5o325.4	Supratrigon.res.moč.mech.s obojstr.neoplastácie močov:lsk.
5o221.5	Inkont.ureterokolok.[kolon.kond.robot.	5o325.5	Supratr.resek.močov.mechúra s obojstr.neoplastácie močov.robot.
5o221.x	Inkont.ureterokolokutaneost.[kolon/sigma kond]:ost.	5o325.k	Sup.res.moč.mec.s oboj.neoi.moč.kon.z lap.na otv.chir.
5o222.0	Revízia inkontinentnej stómie:otvor.chir.	5o325.x	Supratrigon.res.moč.m.s obojstr.neoplastácie močov:ost.
5o222.4	Revízia inkontinentnej stómie:lsk.	5o326.0	Subtot.res.moč.mech.s 1-str.neoplastácie močovodu:otv.ch
5o222.x	Revízia inkontinentnej stómie:ostatné	5o326.4	Subtot.res.moč.m.s 1-str.neoplastácie močovodu:lsk.
5o223.0	Reviz.ureteroenterál.anastomózy inkontinent.stómie:otv.ch.	5o326.5	Subtot.resek.močov.mechúra s jednos.neoplastácie močov.robot.
5o223.4	Reviz.ureteroenterál.anastomózy inkontinent.stómie:lsk.	5o326.k	Sub.res.moč.mec.s jed.neoi.moč.kon.z lap.na otv.chir.
5o223.x	Reviz.ureteroenterál.anastomózy inkontinent.stómie:ost.	5o326.x	Subtotál.res.moč.m.s 1-str.neoplastácie močovodu:ost.
5o224.0	Reviz.črevného interponátu inkontinentnej stómie:otv.ch.	5o327.0	Subtot.res.moč.m.s obojstr.neoplastácie močov:otv.ch
5o224.4	Reviz.črevného interponátu inkontinentnej stómie:lsk.	5o327.4	Subtot.res.moč.mech.s obojstr.neoplastácie močov:lsk.
5o224.x	Reviz.črevného interponátu inkontinentnej stómie:ostatné	5o327.k	Sub.res.moč.mec.s jed.neoi.moč.kon.z lap.na otv.chir.
5o225.0	Konv.i.supravez.deriv.moču na deriv.s čr.interponát:o.ch	5o327.x	Subtotál.res.moč.m.s obojstr.neoplastácie močov:ost.
5o225.4	Konv.i.supravez.deriv.moču na deriv.s čr.interponát:lsk	5o32x.0	Iná parciálna resekcia močového mechúra:otv.chir.
5o225.x	Konv.i.supravez.deriv.moču na deriv.s čr.interponát:ost.	5o32x.4	Iná parciálna resekcia močového mechúra:lsk.
5o22x.0	Kut.der.moču s pou.črev.interp:inkontin.stómia:iná:otv.ch.	5o32x.5	Iná parciálna resekcia močového mechúra, roboticky
5o22x.4	Kutáňa deriv.moču s pou.čr.interpon:ink.stómia:iná:lsk.	5o32x.x	Iná parciálna resekcia močového mechúra:ost.
		5o330.0	Vytv.rezervoáru moč.mechúra s pou.ilea:otv.chir.

5o330.4	Vytv.rezervoáru moč.mechúra s pouz.ilea:lsk.	5o333.4	Vytv.rezervoáru moč.mech.s pouz.žalúdka:lsk.
5o330.5	Vytvorenie rezervoáru močového mechúra s použitím ilea, roboticky	5o333.5	Vytvor.rezer.močov.mechúra s pouz.žalúd.robot.
5o330.x	Vytv.rezervoáru moč.mechúra s pouz.ilea:ost.	5o333.x	Vytv.rezervoáru moč.mech.s pouz.žalúdka,ost.
5o331.0	Vytv.rezervoáru moč.mech.s pouz.hr.čreva:otv.chir.	5o334	Náhrada močového mechúra ortotopická
5o331.4	Vytv.rezervoáru moč.mech.s pouz.hr.čreva:lsk.	5o335.0	Konv.inej supra-vez.der.na náhr.rezerv.moč.mech:otv.chir.
5o331.5	Vytvor.rezer.močov.mechúra s pouz.hrubého čreva, robot.	5o335.4	Konv.inej supra-vez.deriv.na náhr.rezerv.moč.mech:lsk.
5o331.x	Vytv.rezervoáru moč.mech.s pouz.hr.čreva:ost.	5o335.5	Konv.inej supra-vez.deriv.na náhr.rezer.močov.mech.robot.
5o332.0	Vytv.rezervoáru moč.mech.s použitím ileocéka:otv.chir.	5o335.x	Konv.inej supra-vez.deriv.na náhr.rezerv.moč.mech:ost.
5o332.4	Vytv.rezervoáru moč.mech.s použitím ileocéka:lsk.	5o33x.0	Iná náhrada močového mechúra:otv.chir.
5o332.5	Vytvor.rezer.močov.mechúra s pouz.ileoc.robot.	5o33x.4	Iná náhrada močového mechúra:lsk.
5o332.x	Vytv.rezervoáru moč.mech.s použitím ileocéka:iné	5o33x.5	Iná náhrada močového mechúra, roboticky
5o333.0	Vytv.rezervoáru moč.mech.s pouz.žalúdka:otv.chir.	5o33x.x	Iná náhrada močového mechúra:iné

## Výkon N01-6

12q10.0↔	Perkutánná (ihl.) biopsia vaječníkov	5q010.8↔	Parciálna resekcia vaječníka:robot.
12q10.1↔	Perkutánná (ihl.) biopsia tuba uterina	5q011.0↔	Ovarektómia po predch.parc.resekcii:lpt.
12q10.2	Perkutánná (ihl.) biopsia maternice	5q011.4↔	Ovarektómia po predch.parc.resekcii:lsk.
12q10.3↔	Perkutánná (ihl.) biopsia záves.aparátu maternice	5q011.8↔	Ovarektómia po predch.parc.resekcii:robot.
12q20.1	Biopsia bez inci.chorio.klkov gravid.mat.,transvagin.zobr.m.	5q012.0	Ovarektómia, laparotomicky
12q23.0†↔	Perkutánná biopsia vaječníkov s pouz.zobraz.metód	5q012.1↔	Ovarektómia:vag.lsk.asist.
12q23.1↔	Perkutánná biopsia tuba uterina s pouz.zobraz.metód	5q012.4↔	Ovarektómia:lsk.
12q23.2	Perkutánná biopsia maternice s pouz.zobraz.metód	5q012.7↔	Ovarektómia:vag.
12q23.3↔	Perkut.biopsia záves.ap.maternice s pouz.zobraz.metód	5q013.0↔	Rad.ovarektómia [sek.debulking-cyto redukcia]:lpt.
13n09.2	Biopsia s incíziou mezenteria	5q013.4↔	Rad.ovarektómia [sek.debulking-cyto redukcia]:lsk.
13n09.3	Biopsia s incíziou omenta	5q013.8↔	Rad.ovarektómia [sek.debulking-cyto redukcia]:rob.
13n09.4	Biopsia s incíziou peritonea	5q014.0↔	Radikálna ovarektómia:lpt.
13q00.0↔	Biopsia s incíziou vaječníkov	5q014.4↔	Radikálna ovarektómia:lsk.
13q00.1↔	Biopsia s incíziou tuby uterina	5q014.8↔	Radikálna ovarektómia:robot.
13q01.0↔	Biopsia s incíziou závesného aparátu maternice	5q030.0↔	Salpingoovariolýza:lpt.
13q01.1	Biopsia s incíziou tela maternice	5q030.4↔	Salpingoovariolýza:lsk.
13q05	Vagináln.biopsia s incíziou Douglasovho priestoru	5q030.8↔	Salpingoovariolýza:robot.
13q0x	Biopsia s incíziou ostat.ženských pohlavných orgánov	5q031.0↔	Adnexektómia:lpt.
14q05	Diagnostická hysterosalpingoskopia	5q031.4↔	Adnexektómia:lsk.
15x02	Dg.punkcia a aspir.cystických útvarov (cysta), perkután.	5q031.5↔	Adnexektómia:konv.z endoskopie na otv.ch.
15x03↔	Dg.punkcia a aspirácia vaječníka, perkutánne	5q031.7↔	Adnexektómia:vaginálne
15x06	Diagnostická punkcia a aspirácia prsníka	5q031.8↔	Adnexektómia:robot.
5b321.1↔	Laparotomická adrenalectómia u ženy s ovarektómiou	5q042.0↔	Transpozícia vaječníkov:lpt.
5b321.2↔	Lumbotomická adrenalectómia u ženy s ovarektómiou	5q042.4↔	Transpozícia vaječníkov:lsk.
5b321.4↔	Laparoskopická adrenalectómia u ženy s ovarektómiou	5q043.0↔	Transpozícia vaječníkov súč.s iným výk:lpt.
5b321.x↔	Adrenalectómia u ženy s ovarektómiou,ostatné	5q043.4↔	Transpozícia vaječníkov súč.s iným výk:lsk.
5m138.0	Disekcia iliakálnych lymfatických uzlín:laparot.	5q043.8↔	Transpozícia vaječníkov súč.s iným výk:robot.
5m138.3	Disekcia iliakálnych lymfatických uzlín:laparos.	5q090.0↔	Parovariálna cystektómia:lpt.
5m139	Disekcia inguinálnych LU (prip.ilioinguinálna disekcia)	5q090.1↔	Parovariálna cystektómia:s lsk.asist.
5m13d.0	Paraaortálna lymfadenektómia:laparot.	5q090.4↔	Parovariálna cystektómia:lsk.
5m13d.3	Paraaortálna lymfadenektómia:laparos.	5q090.8↔	Parovariálna cystektómia:robot.
5m13e.0	Pelvicá lymfadenektómia:laparotomicky	5q101.0↔	Salpingektómia:lpt.
5m13e.3	Pelvicá lymfadenektómia:laparoskopicky	5q101.4↔	Salpingektómia:lsk.
5m13e.8	Pelvicá lymfadenektómia:roboticky	5q101.8↔	Salpingektómia:robot.
5n92e	Res.tk.z bruš.reg.bez orgán.priadenia:intraperit.	5q120.0↔	Narezanie vajčkovodu:lpt.
5o293.0↔	Ureterolýza bez intraperitoneálnej transpozície:otv.chir	5q120.4↔	Narezanie vajčkovodu:lsk.
5o293.4↔	Ureterolýza bez intraperitoneálnej transpozície:lpsk	5q120.8↔	Narezanie vajčkovodu:robot.
5o294.0↔	Ureterolýza s intraperitoneálnou transpozíciou:otv.chir.	5q130.0↔	Neostómia:lpt.
5o295.0↔	Ureterolýza s obalením omentom:otv.chir.	5q130.4↔	Neostómia:lsk.
5o909.1	Res.tkaniva bez presného urč.vzťahu k org:lpt.	5q130.8↔	Neostómia:robot.
5o909.2	Res.tkaniva bez presného urč.vzťahu k org:lumbt.	5q131.0↔	Fimbrioplastika:lpt.
5o909.4	Res.tkaniva bez presného urč.vzťahu k org:lsk.	5q131.4↔	Fimbrioplastika:lsk.
5q001.0↔	Enukleácia ovariálnej cysty:lpt.	5q131.8↔	Fimbrioplastika:robot.
5q001.1↔	Enukleácia ovariálnej cysty:vag.lsk.asist.	5q132.0	Reanastomóza:lpt.
5q001.2	Enukleácia ovariálnej cysty, vaginálne	5q132.4	Reanastomóza:lsk.
5q001.4↔	Enukleácia ovariálnej cysty:lsk.	5q132.8	Reanastomóza:robot.
5q001.8↔	Enukleácia ovariálnej cysty:robot.	5q133↔	Rekonštrukcia vajčkovodu:lpt.
5q002.0	Excízia peritoneálnej endometriózy:lpt.	5q221.0	Rad.trachelektómia a detekcia sentin.LU:lpt.
5q002.1	Excízia peritoneál.endometriózy:vag.lsk.asist.	5q221.1	Rad.trachelektómia a det.sentin.LU:vag.lsk.asist.
5q002.4	Excízia peritoneálnej endometriózy:lsk.	5q221.4	Rad.trachelektómia a detekcia sentin.LU:lsk.
5q002.8	Excízia peritoneálnej endometriózy:robot.	5q221.7	Rad.trachelektómia a detekcia sentin.LU:vag.
5q003	Resek.rektovag.septa pri infiltr.endometrióze	5q402.2	Dilatácia a kyretáz:vag.s hysteroskop.asist.
5q010.0↔	Parciálna resekcia vaječníka:lpt.	5q402.7	Dilatácia a kyretáz:vaginálne kyretou
5q010.4↔	Parciálna resekcia vaječníka:lsk.	5q403.1	Deštrukcia endometria termoabláciou

5q403.2	Deštrukcia endometria balónkovou termoabláciou v celkovej an	5r331.1↔	Salpingotómia:vag.s lsk.asist.
5q403.3	Deštrukcia endometria balónkovou termoabláciou v lokálnej an	5r331.4↔	Salpingotómia:lsk.
5q404.0	Odstránenie endometriomu techn.strippingu:lpt.	5r331.6↔	Salpingotómia:konv.z vag.-otv.chir.
5q404.4	Odstránenie endometriomu techn.strippingu:lsk.	5r331.7↔	Salpingotómia:vag.
5q404.8	Odstránenie endometriomu techn.Strippingu:rob.	5r331.x↔	Salpingotómia:ost.
5q410.0	Trachelektómia:lpt.	5r332.0↔	Salpingotómia s rekonštr:otv.chir.
5q410.4	Trachelektómia:lsk.	5r332.1↔	Salpingotómia s rekonštrukciou:lpt.
5q410.7	Trachelektómia:vag.	5r332.4↔	Salpingotómia s rekonštrukciou:lsk.
5q420	Hemihysterektómia	5r332.6↔	Salpingotómia s rekonštr:konv.z vag.-otv.chir.
5q426.10	Subt.simplex.HYE(b.odstr.vaječnika/vaječnikov), abdomin.	5r332.7↔	Salpingotómia s rekonštrukciou:vag.
5q426.14	Subt.simplex.HYE(b.odstr.vaječnika/vaječnikov), lsk	5r332.x↔	Salpingotómia s rekonštr:ost.
5q426.18	Subt.simplex.HYE(b.odstr.vaječnika/vaječnikov), robot.	5r333.0↔	Parciálna salpingektómia:otv.chir.
5q426.20	Subtotál.HYE s odstr.vaječnika/vaječnikov, abdominálne	5r333.1↔	Parc.salpingektómia:vag.lsk.as.
5q426.24	Subtotál.HYE s odstr.vaječnika/vaječnikov, laparoskopicky	5r333.4↔	Parc.salpingektómia:lsk.
5q426.28	Subtotál.HYE s odstr.vaječnika/vaječnikov, roboticky	5r333.6↔	Parc.salpingektómia:konv.z vag.-otv.chir.
5q426.30	HYE simpl.(b. odstr.vaječnika/vaječnikov), abdominálne	5r333.7↔	Parc.salpingektómia:vag.
5q426.31	HYE simpl.(b. odstr.vaječnika/vaječnikov), kombi.s lsk asist.	5r333.x↔	Parc.salpingektómia:ost.
5q426.34	HYE simpl.(b. odstr.vaječnika/vaječnikov), laparoskopicky	5r334.0↔	Parc.salpingektómia s rekonštr:lpt.
5q426.37	HYE simpl.(b. odstr.vaječnika/vaječnikov), vagin.bez plastiky	5r334.1↔	Parc.salpingektómia s rekonštr:lsk.
5q426.38	HYE simpl.(b. odstr.vaječnika/vaječnikov), roboticky	5r334.4↔	Parc.salpingektómia s rek:vag.lsk.as.
5q427.10	HYE s odstr.vaječnika/vaječnikov, laparotomicky	5r334.6↔	Parc.salpingektómia s rek:konv.z vag.-otv.chir.
5q427.11	HYE s odstr.vaječnika/vaječnikov, kombinovaná	5r334.7↔	Parc.salpingektómia s rek:vag.
5q427.14	HYE s odstr.vaječnika/vaječnikov, laparoskopicky	5r334.x↔	Parc.salpingektómia s rekonštr:iná
5q427.17	HYE s odstr.vaječnika/vaječnikov, vaginálne	5r335.0↔	Totál.salpingektómia:lpt.
5q427.18	HYE s odstr.vaječnika/vaječnikov, roboticky	5r335.1↔	Totál.salpingektómia:vag.lsk.as.
5q428.00	Radik.HYE s odstr.vaječnika/vaječnikov, abdominálne	5r335.4↔	Totál.salpingektómia:lsk.
5q428.04	Radik.HYE s odstr.vaječnika/vaječnikov, laparoskopicky	5r335.6↔	Totál.salpingektómia:konv.z vag.-otv.chir.
5q428.07	Radik.HYE s odstr.vaječnika/vaječnikov, vaginálne	5r335.7↔	Totál.salpingektómia:vag.
5q428.08	Radik.HYE s odstr.vaječnika/vaječnikov, roboticky	5r335.x↔	Totál.salpingektómia:ost.
5q428.10	Rad.HYE s odstr.vaječ/vaječnikov,abdomin.a detek.sentin.LU	91520	V.asist.reprod.s odber.oocytov k in vitro fertili.b.pren.embryí
5q530.3	Rekonštrukčná OP VVCH matrice:hysterosk.	K4q05	Diagnostická hysterosalpingoskopia
5q595	Elektrodiatermokoag./kryochir.zásah v obl.krčka matrice	Kq4022	Dilatácia a kyretáž, vaginálne s hysteroskopickou asistenciou
5r331.0↔	Salpingotómia: otv.chir.	Kq4027	Dilatácia a kyretáž, vaginálne kyretou

**Výkon N01-7**

5m13d.0	Paraaortálna lymfadenektómia:laparot.	5m13e.0	Pelvicá lymfadenektómia:laparotomicky
5m13d.3	Paraaortálna lymfadenektómia:laparos.	5m13e.3	Pelvicá lymfadenektómia:laparoskopicky
5m13d.8	Paraaortálna lymfadenektómia:roboticky	5m13e.8	Pelvicá lymfadenektómia:roboticky

**Výkon N01-8**

5o210.0	Vytvorenie ileálneho rezervoáru (pouchu):otv.ch.	5o21a.0	Reviz.ureteroenter.anast.kontin.črev.rzv. vyúst.na kožu:o.ch.
5o210.4	Vytvorenie ileálneho rezervoáru (pouchu):lsk.	5o21a.4	Reviz.ureteroenter.anast.kontin.črev.rzv. vyúst.na kožu:lsk.
5o210.5	Vytvorenie ileálneho rezervoáru, roboticky	5o21a.x	Reviz.ureteroenter.anast.kontin.črev.rezerv.vyúst.na kožu:ost
5o210.x	Vytvorenie ileálneho rezervoáru (pouchu):ostatné	5o21b.0	Kut.der.moču s čr.rez.(kont.st.):apendikostómiou:otv.
5o211.0	Vytvorenie ileocekálného rezervoáru(pouchu):otv.ch.	5o21b.4	Kut.der.moču s čr.rez.(kont.st.):apendikostómiou:lsk.
5o211.4	Vytvorenie ileocekálného rezervoáru(pouchu):lsk.	5o21b.5	Kon.der.moču apen.u kon.črev.rez.s vyús.na kožu, rob.
5o211.5	Vytvorenie ileocekálného rezervoáru, roboticky	5o21b.x	Kut.der.moču s čr.rez.(kont.st.):apendikostómiou:ostatné
5o211.x	Vytvorenie ileocekálného rezervoáru(pouchu):ostatné	5o21c.0	Kut.der.moču s čr.rez.(kont.st.):detubuliz.segm.TČ:otv.chir.
5o212.0	Vytvorenie rezervoáru z hrubého čreva(pouchu):otv.ch.	5o21c.4	Kut.der.moču s čr.rez.(kont.st.):detubuliz.segm.TČ:lsk.
5o212.4	Vytvorenie rezervoáru z hrubého čreva(pouchu):lsk.	5o21c.x	Kut.der.moču s čr.rez.(kont.st.):detubuliz.segm.TČ:ostatné
5o212.5	Vytvorenie rezervoáru z hrubého čreva, roboticky	5o21x.0	Kont.črev.rezer.vyúst.na k.[kontin.stóm],iné:otv.ch.
5o212.x	Vytvorenie rezervoáru z hrubého čreva(pouchu):ostatné	5o21x.4	Kont.čr.rezer.vyúst.na kožu[kont.st],iné:lsk.
5o213.0	Vytvorenie rezervoáru zo žalúdka(pouchu):otv.ch.	5o21x.x	Kont.čr.rezer.vyúst.na k.[kont.st],iné:ostatné
5o213.4	Vytvorenie rezervoáru zo žalúdka(pouchu):lsk.	5o220.0	Inkont.ureteroileokutaneost.[ileál.konduit]:otv.ch
5o213.5	Vytvorenie rezervoáru zo žalúdka, roboticky	5o220.4	Inkont.ureteroileokutaneost.[ileál.konduit]:lsk.
5o213.x	Vytvorenie rezervoáru zo žalúdka(pouchu):ostatné	5o220.5	Inkontinentná ureteroileokutaneostómia [ileálny conduit], roboticky
5o214.0	Revízia kontinentnej stómie:otv.ch.	5o220.x	Inkont.ureteroileokutaneost.[ileál.konduit]:ostatné
5o214.4	Revízia kontinentnej stómie:lsk.	5o221.0	Inkont.ureterokolokutaneost.[kolon/sigma kond]:otv.ch.
5o214.x	Revízia kontinentnej stómie:ostatné	5o221.4	Inkont.ureterokolokutaneost.[kolon/sigma kond]:lsk.
5o215.0	Revízia kontinenčného ventilu:otv.	5o221.5	Inkont.ureterokolok.[kolon.kond.robot.
5o215.4	Revízia kontinenčného ventilu:lsk.	5o221.x	Inkont.ureterokolokutaneost.[kolon/sigma kond]:ost.
5o215.x	Revízia kontinenčného ventilu:ostatné	5o222.0	Revízia inkontinentnej stómie:otvor.chir.
5o216.0	Revízia črevného rezervoáru(pouchu):otv.ch.	5o222.4	Revízia inkontinentnej stómie:lsk.
5o216.4	Revízia črevného rezervoáru(pouchu):lsk.	5o222.x	Revízia inkontinentnej stómie:ostatné
5o216.x	Revízia črevného rezervoáru(pouchu):ostatné	5o223.0	Reviz.ureteroenterál.anastomózy inkontinent.stómie:otv.ch.
5o217.0	Konv.i.supravez.deriv-na deriv.s vytv.črev.rezerv:otv.ch	5o223.4	Reviz.ureteroenterál.anastomózy inkontinent.stómie:lsk.
5o217.4	Konv.i.supravez.deriv-na deriv.s vytv.črev.rezerv:lsk.	5o223.x	Reviz.ureteroenterál.anastomózy inkontinent.stómie:ost.
5o217.x	Konv.i.supravez.deriv-na deriv.s vytv.črev.rezerv:ost.		

5o224.0	Reviz.črevného interponátu inkontinentnej stómie:otv.ch.	5o313.4	Rad.cystekt.b.uretrekt,šetr.nerv-ciev.zv.zach.pot.,muž:lsk.
5o224.4	Reviz.črevného interponátu inkontinentnej stómie:lsk.	5o313.5	Rad.cys.bez uret.so šetr.ner.zv.ä.so zac.pot.u muža, rob.
5o224.x	Reviz.črevného interponátu inkontinentnej stómie:ostatné	5o313.x	Rad.cystekt.b.uretrekt.,šetr.nerv-ciev.zv.zach.pot.,muž:ost.
5o225.0	Konv.i.supravez.deriv.moču na deriv.s čr.interponát:o.ch	5o31b.0	Rad.cystektómia bez uretrektómie u ženy:otv.chir.
5o225.4	Konv.i.supravez.deriv.moču na deriv.s čr.interponát:lpsk	5o31b.4	Rad.cystektómia bez uretrektómie u ženy:lsk.
5o225.x	Konv.i.supravez.deriv.moču na deriv.s čr.interponát:ost.	5o31b.5	Radikálna cystektómia bez uretrektómie u ženy, roboticky
5o22x.0	Kut.der.moču s pou.črev.interp:inkontin.stómia:iná:otv.ch.	5o31b.x	Rad.cystektómia bez uretrektómie u ženy:iný spôsob
5o22x.4	Kutánná deriv.moču s pou.čr.interpon:ink.stómia:iná:lsk.	5o31d.0	Rad.cystektómia s uretrektómiou u ženy:otv.chir.
5o22x.5	Kutánná deriv.moču s použ.črev.interp.inkont.stómia iná: robot.	5o31d.4	Radikálna cystektómia s uretrektómiou,žena:lsk.
5o22x.x	Kut.derivácia moču s pou.črev.interpon:ink.stómia:iná:ost.	5o31d.5	Radikálna cystektómia s uretrektómiou u ženy, roboticky
5o313.0	Rad.cystekt.b.uretrekt,šetr.nerv-ciev.zv.zach.pot.muža:o.chir	5o31d.x	Radikálna cystektómia s uretrektómiou,žena:ost.

**ADRG N02****Výkony na maternici a adnexách pri zhubnom nádore vaje níkov a adnex**

HDg v tabu ke N01-2 a min. 1 výk. v tabu ke N01-6

**DRG N02A****Výkony na maternici a adnexách pri zhubnom nádore vaje níkov a adnex, s ve mi ačkými CC**

PCCL &gt; 3

**DRG N02B****Výkony na maternici a adnexách pri zhubnom nádore vaje níkov a adnex, s ačkými CC alebo CC**

PCCL &gt; 1

**DRG N02C****Výkony na maternici a adnexách pri zhubnom nádore vaje níkov a adnex, bez CC****Hlavná diagnóza N01-2**

Pozri stranu 476.

**Výkon N01-6**

Pozri stranu 480.

**ADRG N03****Výkony na maternici a adnexách pri zhubnom nádore ostatných orgánov alebo rekonštrukcia vagíny a vulvy**

HDg v tabu ke N03-1 a min. 1 výk. v tabu ke N01-6 alebo výk. v tabu ke N03-2

**DRG N03A****Výkony na maternici a adnexách pri zhubnom nádore ostatných orgánov, s ve mi ačkými CC alebo rekonštrukcia vagíny a vulvy**

Výk. v tabu ke N03-2 alebo PCCL &gt; 3

**DRG N03B****Výkony na maternici a adnexách pri zhubnom nádore ostatných orgánov, bez ve mi ačkých CC, bez rekonštrukcie vagíny a vulvy****Hlavná diagnóza N03-1**

C51.0	Zhubný nádor veľkého pysku	C54.8	Zhub.nádor tela maternice presah.viac.obl.
C51.1	Zhubný nádor malého pysku	C54.9	Zhubný nádor tela maternice,blížšie neurčený
C51.2	Zhubný nádor klitoris	C55	Zhubný nádor blížšie neurčenej časti maternice
C51.8	Zhubný nádor vulvy presahujúci viaceré oblasti	C57.7	Zhubný nádor iných ženských pohlavných orgánov,blíž.urč.
C51.9	Zhubný nádor vulvy,blížšie neurčený	C57.8	Zhubný nádor ženských.pohlavných orgánov,presah.viac.obl.
C52	Zhubný nádor pošvy	C57.9	Zhubný nádor ženského pohlavného orgánu,blíž.neurč.
C53.0	Zhubný nádor endocervixu maternice	C58	Zhubný nádor placenty
C53.1	Zhubný nádor exocervixu maternice	C76.3	Zhubný nádor na iných a nepres.urč.miestach panvy
C53.8	Zhubný nádor krčka maternice presah.viac.obl.	C79.82	Sekundárny zhubný nádor pohlavných orgánov
C53.9	Zhubný nádor krčka maternice,blížšie neurčený	D39.0	Nádor s neurčitým/neznám.správaním:maternica
C54.0	Zhubný nádor istmu maternice	D39.2	Nádor s neurčitým/neznám.správaním:placenta
C54.1	Zhubný nádor endometria	D39.7	Nádor s neurčitým/neznám.správaním:i.žen.pohl.org.
C54.2	Zhubný nádor myometria	D39.9	Nádor s neurčitým/neznám.správaním:blíž.neurč.žen.pohl.org.
C54.3	Zhubný nádor dna maternice		

**Výkon N01-6**

Pozri stranu 480.

**Výkon N03-2**

5q650.4 Neoplastika pošvy,laparoskopicky

5q650.7 Neoplastika pošvy,vaginalne

**ADRG N04****Hysterektómia okrem zhubného nádoru, s ve mi ačkými alebo ačkými CC, alebo komplexný výkon, alebo selektívna embolizácia na iných bručných cievach**

Min. 1 HDg v tabu ke N04-1 a výk. v tabu ke N04-2 a (výk. v tabu ke N04-3 alebo PCCL &gt; 2) alebo výk. v tabu ke N04-4

**DRG N04Z****Hysterektómia okrem zhubného nádoru, s ve mi ačkými alebo ačkými CC, alebo komplexný výkon, alebo selektívna embolizácia na iných bručných cievach****Diagnóza N04-1**

A51.0	Primárny genitálny syfílís	F52.5	Neorganický vaginizmus
A54.0	Gonok.inf.dol.časti moč.-pohl.súst.bez abs.c.uretr./preds.žliaz	I86.2	Varixy panvy
A54.1	Gonok.inf.dol.časti moč.-pohl.súst.s abs.c.uretr.a preds.žliaz	I86.3	Varixy vulvy
A54.2	Gonok.pelveoperitonitída a.iná gonokok.moč.-pohl.infekcia	L29.2	Svrbenie vulvy
A55	Lymphogranuloma venereum(chlamýdiový)	L29.3	Anogenitálne svrbenie,blížšie neurčené
A56.0	Chlamýdiová infekcia dolných častí moč.-pohlav.súst.	N70.0	Akútna salpingitída a ooforitída
A56.1	Chlamýdiová infekcia panvovej pobrušnice a moč.-pohlav.org.	N70.1	Chronická salpingitída a ooforitída
A56.2	Chlamýdiová infekcia moč.-pohlav.súst.,bliž.neurč.	N70.9	Salpingitída a ooforitída,blížšie neurčená
A56.8	Pohlavne prenosná chlamýdiová infekcia na iných miestach	N71.0	Akútna zápalová choroba maternice
A57	Mäkký vred[ulcus molle]	N71.1	Chronická zápalová choroba maternice
A58	Granuloma venereum(inguinale)	N71.9	Zápalová choroba maternice,blížšie neurčená
A59.0	Urogenitálna trichomonóza	N72	Zápalová choroba krčka maternice
A60.0	Infekcia genitálií a moč.-pohlav.súst.herpetickým vírusom	N73.0	Akútna parametritída a panvová celulitída
A60.1	Infekcia perianálnej kože a rekta,zaprič.herpetickým vírusom	N73.1	Chronická parametritída a panvová celulitída
A60.9	Anogenitálna infekcia zaprič.herpetickým vírusom,blíž.neurč	N73.2	Parametritída a panvová celulitída,b.n.
A63.8	Iná prevažne pohlavne prenosná choroba,blíž.urč.	N73.3	Akútna pelveoperitonitída u žien
A64	Pohlavne prenosná choroba,blížšie neurčená	N73.4	Chronická pelveoperitonitída u žien
B37.3	Kandidóza vulvy a pošvy(N77.1*)	N73.5	Pelveoperitonitída u žien,blížšie neurčená
B37.4	Kandidóza iných častí močovopohlavnej sústavy	N73.6	Panvové peritoneálne adhézie u žien
D06.0	Karcinóm in situ endocervixu	N73.8	Iné zápalové choroby ženských panvov.orgánov,b.u.
D06.1	Karcinóm in situ exocervixu	N73.9	Zápalová choroba ženských panvov.orgánov,b.n.
D06.7	Karcinóm in situ inej časti krčka maternice	N75.0	Cysta Bartholinovej žľazy
D06.9	Karcinóm in situ krčka maternice,blížšie neurčený	N75.1	Absces Bartholinovej žľazy
D07.0	Karcinóm in situ endometria	N75.8	Iné choroby Bartholinovej žľazy
D07.1	Karcinóm in situ vulvy	N75.9	Choroba Bartholinovej žľazy,blížšie neurčená
D07.2	Karcinóm in situ pošvy	N76.0	Akútna vaginitída
D07.3	Karcinóm in situ iných bliž.neurč.ženských pohlav.org.	N76.1	Subakútna a chronická vaginitída
D25.0	Submukózný leiomyóm maternice	N76.2	Akútna vulvitída
D25.1	Intramurálny leiomyóm maternice	N76.3	Subakútna a chronická vulvitída
D25.2	Subserózný leiomyóm maternice	N76.4	Absces vulvy
D25.9	Leiomyóm maternice,blížšie neurčený	N76.5	Ulcerácia pošvy
D26.0	Iný nezhubný nádor krčka maternice	N76.6	Ulcerácia vulvy
D26.1	Iný nezhubný nádor tela maternice	N76.80	Fournierova gangréna u ženy
D26.7	Iný nezhubný nádor iných častí maternice	N76.88	Iné zápaly pošvy a vulvy,blížšie určené
D26.9	Iný nezhubný nádor maternice,blížšie neurčený	N80.0	Endometrióza maternice
D27	Nezhubný nádor vaječníka	N80.1	Endometrióza vaječníka
D28.0	Nezhubný nádor vulvy	N80.2	Endometrióza vajčkovodu
D28.1	Nezhubný nádor pošvy	N80.3	Endometrióza panvového peritonea
D28.2	Nezhubný nádor vajčkovodov a väzov maternice	N80.4	Endometrióza rektovaginálneho septa a pošvy
D28.7	Nezhubný nádor iných bliž.urč.ženských pohlav.org.	N80.8	Iná endometrióza
D28.9	Nezhubný nádor bliž.neurč.ženských pohlav.org.	N80.9	Endometrióza,blížšie neurčená
E28.0	Porucha funkcie vaječníkov s nadbytkom estrogénov	N81.0	Uretrokéla u ženy
E28.1	Porucha funkcie vaječníkov s nadbytkom androgénov	N81.1	Cystokéla
E28.2	Syndróm polycystických ovárií	N81.2	Nekompletný uterovaginálny prolaps
E28.3	Primárna nedostatočnosť vaječníkov	N81.3	Kompletný uterovaginálny prolaps
E28.8	Iná porucha funkcie vaječníkov	N81.4	Uterovaginálny prolaps,blížšie neurčený
E28.9	Porucha funkcie vaječníkov,blížšie neurčená	N81.5	Pošvová enterokéla
E89.4	Zlyhanie vaječníkov po lekárskom výkone	N81.6	Rektokéla
F52.2	Zlyhanie genitálnej odpovede	N81.8	Iný prolaps pohlavných orgánov u ženy

N81.9	Prolaps pohlavných orgánov u ženy, bližšie neurčený	N92.0	Nadmerná/častá menštruácia s pravidelným cyklom
N82.0	Vežikovaginálna fistula	N92.1	Nadmerná/častá menštruácia s nepravidelným cyklom
N82.1	Iná fistula medzi ženskými moč. a pohlav. oránmi	N92.2	Nadmerná menštruácia v puberte
N82.5	Fistula medzi ženskými pohlavnými orgánmi a kožou	N92.3	Ovulačné krvácanie
N82.8	Iná fistula ženských pohlavných orgánov	N92.4	Nadmerné krvácanie v premenopauze
N82.9	Fistula ženských pohlavných orgánov, bliž. neurč.	N92.5	Iná nepravidelná menštruácia, bližšie určená
N83.0	Folikulová cysta vaječníka	N92.6	Nepravidelná menštruácia, bližšie neurčená
N83.1	Luteálna cysta	N93.0	Postkoitálne a kontaktné krvácanie
N83.2	Iná a bližšie neurčená cysta vaječníkov	N93.8	Iné abnormálne krvác. z matrice/pošvy, b.u.
N83.3	Získaná atrofia vaječníka a vajíčkovodu	N93.9	Abnormál. krvácanie z matrice/pošvy, b.n.
N83.4	Prolaps a hernia vaječníka a vajíčkovodu	N94.0	Ovulačná bolesť (Mittelschmerz)
N83.5	Torzia vaječníka, topky vaječníka a vajíčkovodu	N94.1	Dyspareunia
N83.6	Hematosalpinx	N94.2	Vaginizmus
N83.7	Hematóm širokého väzu matrice	N94.3	Predmenštruačný syndróm
N83.8	Iné nezápal. zmeny vaječníka, vajíčkovodu a šir. väzu matrice	N94.4	Primárna dysmenorea
N83.9	Nezápal. zmeny vaječníka, vajíčkov. a šir. väzu matrice, b.n.	N94.5	Sekundárna dysmenorea
N84.0	Polyp tela matrice	N94.6	Dysmenorea, bližšie neurčená
N84.1	Polyp krčka matrice	N94.8	Iná odchýlka spoj. so žensk. pohlav. org. a menštruač. cyklom, b.u.
N84.2	Polyp pošvy	N94.9	Odchýlka spoj. so žensk. pohlav. org. a menštruač. cyklom, b.n.
N84.3	Polyp vulvy	N95.0	Pomenopauzové krvácanie
N84.8	Polyp iných častí ženských pohlavných orgánov	N95.1	Menopauzové a klimakterické poruchy
N84.9	Polyp ženských pohlavných orgánov, bližšie neurčený	N95.2	Pomenopauzová atrofická vaginitída
N85.0	Glandulárna hyperplázia endometria	N95.3	Poruchy spojené s arteficiálnou menopauzou
N85.1	Adenomatózna hyperplázia endometria	N95.8	Iná menopauzové a perimenopauzové poruchy, b.u.
N85.2	Hypertrofia matrice	N95.9	Menopauzové a perimenopauzové poruchy, b.n.
N85.3	Subinvolúcia matrice	N96	Sklon k habituálnemu potrácaniu
N85.4	Malpozícia matrice	N97.0	Ženská neplodnosť spojená s anovuláciou
N85.5	Inverzia matrice	N97.1	Ženská neplodnosť tubárneho pôvodu
N85.6	Vnútromaternicové zrasty	N97.2	Ženská neplodnosť maternicového pôvodu
N85.7	Hematometra	N97.3	Ženská neplodnosť krčkového pôvodu
N85.8	Iná nezápalová choroba matrice, bližšie určená	N97.4	Ženská neplodnosť spojená s mužskými faktormi
N85.9	Nezápalová choroba matrice, bližšie neurčená	N97.8	Ženská neplodnosť iného pôvodu
N86	Erózia a ektropium krčka matrice	N97.9	Ženská neplodnosť, bližšie neurčená
N87.0	Ľahká dysplázia krčka matrice	N99.2	Adhézie pošvy po chirurgickom výkone
N87.1	Stredná dysplázia krčka matrice	N99.3	Prolaps pošvovej klenby po hysterektómii
N87.2	Ťažká dysplázia krčka matrice, nezatriedená inde	Q50.0	Vrodené chýbanie vaječníka
N87.9	Dysplázia krčka matrice, bližšie neurčená	Q50.1	Vývinová (dysontogenetická) cysta vaječníka
N88.0	Leukoplakia krčka matrice	Q50.2	Vrodená torzia vaječníka
N88.1	Stará lacerácia krčka matrice	Q50.3	Iná vrodená chyba vaječníka
N88.2	Striktúra a stenóza krčka matrice	Q50.4	Embryonálna cysta vajíčkovodu
N88.3	Inkompetencia krčka matrice	Q50.5	Embryonálna cysta šir. väzu matrice
N88.4	Hypertrofické predĺženie krčka matrice	Q50.6	Iná vrodená chyba vajíčkovodu a širokého väzu
N88.8	Iná nezápalová choroba krčka matrice, b.u.	Q51.0	Agenéza a aplázia matrice
N88.9	Nezápalová choroba krčka matrice, b.n.	Q51.1	Dvojitá matrice s dvoj. krčkom a dvoj. pošvou
N89.0	Ľahká dysplázia pošvy	Q51.2	Iné zdvojenie matrice
N89.1	Stredne pokročilá dysplázia pošvy	Q51.3	Dvojrohá matrice [uterus bicornis ]
N89.2	Ťažká dysplázia pošvy, nezatriedená inde	Q51.4	Jednorohá matrice [uterus unicornis]
N89.3	Dysplázia pošvy, bližšie neurčená	Q51.5	Agenéza a aplázia krčka matrice
N89.4	Leukoplakia pošvy	Q51.6	Embryonálna cysta krčka matrice
N89.5	Striktúra a atrezia pošvy	Q51.7	Vrod. fistula medzi maternicou, tráviacim a moč. traktom
N89.6	Tesný prsteneček hymenu	Q51.8	Iná vrodená chyba matrice a krčka matrice
N89.7	Hematokolpos	Q51.9	Vrod. chyba matrice a krčka matrice, b.n.
N89.8	Iná nezápalová choroba pošvy, bližšie určená	Q52.0	Vrodené chýbanie pošvy
N89.9	Nezápalová choroba pošvy, bližšie neurčená	Q52.1	Zdvojenie pošvy
N90.0	Ľahká dysplázia vulvy	Q52.2	Vrodená fistula medzi konečníkom a pošvou
N90.1	Stredne ťažká dysplázia vulvy	Q52.3	Neperforovaný hymen
N90.2	Ťažká dysplázia vulvy, nezatriedená inde	Q52.4	Iná vrodená chyba pošvy
N90.3	Dysplázia vulvy, bližšie neurčená	Q52.5	Fúzia pyskov
N90.4	Leukoplakia vulvy	Q52.6	Vrodená chyba klitorisu
N90.5	Atrofia vulvy	Q52.7	Iná vrodená chyba vulvy
N90.6	Hypertrofia vulvy	Q52.8	Iná vrod. chyba ženských pohlav. org., b.u.
N90.7	Cysta vulvy	Q52.9	Vrodená chyba ženských pohlav. org., b.n.
N90.8	Iná nezápalová choroba vulvy a hrádze, b.u.	Q64.0	Epispádia
N90.9	Nezápalová choroba vulvy a hrádze, bližšie neurčená	Q96.0	Karyotyp 45,X
N91.0	Primárna amenorea	Q96.1	Karyotyp 46,X izo (Xq)
N91.1	Sekundárna amenorea	Q96.2	Karyotyp 46,X s pat. pohl. chrom., s výnimkou izo (Xq)
N91.2	Amenorea, bližšie neurčená	Q96.3	Mozaicizmus, 45,X/46, XX alebo XY
N91.3	Primárna oligomenorea	Q96.4	Mozaicizmus, 45,X/i. bunková línia (e)s pat. pohl. chromoz.
N91.4	Sekundárna oligomenorea	Q96.8	Iný variant Turnerovho syndrómu
N91.5	Oligomenorea, bližšie neurčená	Q96.9	Turnerov syndróm, bližšie neurčený



Q97.0	Karyotyp 47,XXX	S31.4	Otvorená rana pošvy a vulvy
Q97.1	Ženský fenotyp s viac ako troma chromozómami X	S31.5	Otvorená rana iných a bl.neurč.častí vonk.pohlavných orgánov
Q97.2	Mozaicizmus, línie s rozličným počtom X chromozómov	S37.4	Poranenie vaječníka
Q97.3	Ženský fenotyp s karyotypom 46, XY	S37.5	Poranenie vajčíkovodu
Q97.8	Iná abnormál.pohlav.chromoz.so žensk.fenotypom,b.u.	S37.6	Poranenie maternice
Q97.9	Abnormalita pohlav.chromoz.so žensk.fenotypom,b.n.	S37.7	Poranenie viacerých panvových orgánov
Q98.0	Klinefelterov syndróm karyotyp 47,XXY	S37.88	Poranenie iných panvových orgánov
Q98.1	Klinefelterov syndróm.muž.fenotyp s viac ako dvoma chromoz.X	S37.9	Poranenie bližšie neurčeného panvového orgánu
Q98.2	Klinefelterov syndróm muž.fenotyp s karyotypom 46,XX	S38.0	Drvivé poranenie vonkajších pohlavných orgánov
Q98.3	Iný mužský fenotyp s karyotypom 46,XX	S38.2	Úrazová amputácia vonkajších pohlavných orgánov
Q98.4	Klinefelterov syndróm,bližšie neurčený	S39.6	Poranenie vnútrobruš.orgánov s poranením panvových orgánov
Q98.5	Karyotyp 47,XXY	T19.2	Cudzie teleso vo vulve a pošve
Q98.6	Mužský fenotyp so štruktúrnou abnormal.pohl.chromoz.	T19.3	Cudzie teleso v maternici (ktorejkoľvek časti)
Q98.7	Mužský fenotyp s mozaicizmom pohlavných chromozómov	T19.8	Cudzie teleso na i.mies. a na viac.miest.moč-pohl.súst.
Q98.8	Iná abnorml.pohlav.chromoz.s mužsk.fenotypom,b.u.	T19.9	Cudzie teleso na bliž.urč.mieste moč-pohl.súst.
Q98.9	Abnormalita pohlav.chromoz.s mužsk.fenotypom,b.n.	T83.3	Mechanická komplik.zapríč.vnútrobrat.antikoncepčnou pomôc.
Q99.8	Iná chromozómová abnormalita,bližšie určená	Z01.4	Gynekologické vyšetrenie (celkové) (rutinné)
R10.2	Bolesť v oblasti panvy a hrádze	Z30.2	Sterilizácia
R87.60	Abnormál.skvamózne bunky neznámej significance (ASCUS)	Z31.0	Tuboplastika/vazoplastika po predch.sterilizácii
R87.61	Abnormálne skvamózne bunky vysokého stupňa (ASC-H)	Z31.1	Umelé oplodnenie
R87.62	Skvamózna intraepiteliálna lézia nízkeho stupňa (L-SIL)	Z31.2	Oplodnenie in vitro
R87.63	Skvamózna intraepiteliálna lézia vysokého stupňa (H-SIL)	Z31.3	Iná asistovaná metóda oplodnenia
R87.64	Cytologický dôkaz malignity zo steru krčka maternice	Z31.4	Vyšetrenie a testovanie plodnosti (fertility)
R87.65	Chýbajúce žľazové bunky transformačnej zóny	Z40.01	Profylaktický chir.výk.pre ohrozenie zhub.nád.vaječ.
R87.66	Iný abnormálny cytologický nález	Z41.2	Rutinná a rituálna obriezka
R87.67	Nešpecifikovaný abnormálny cytologický nález	Z43.7	Ošetrovanie umelo vytvorenej pošvy
S30.2	Pomliaždenie vonkajších pohlavných orgánov	Z64.1	Problémy súvisiace s multiparitou

### Výkon N04-2

5m138.0	Disekcia iliakálnych lymfatických uzlín:laparot.	5q426.14	Subt.simplex.HYE(b.odstr.vaječníka/vaječnikov), Isk
5m138.3	Disekcia iliakálnych lymfatických uzlín:laparos.	5q426.18	Subt.simplex.HYE(b.odstr.vaječníka/vaječnikov), robot.
5m139	Disekcia inguinálnych LU (prip.ilioinguinálna disekcia)	5q426.20	Subtotál.HYE s odstr.vaječníka/vaječnikov, abdominálne
5m13d.0	Paraaortálna lymfadenektómia:laparot.	5q426.24	Subtotál.HYE s odstr.vaječníka/vaječnikov, laparoskopicky
5m13d.3	Paraaortálna lymfadenektómia:laparos.	5q426.28	Subtotál.HYE s odstr.vaječníka/vaječnikov, roboticky
5m13e.0	Pelvicná lymfadenektómia:laparotomicky	5q426.30	HYE simpl.(b. odstr.vaječníka/vaječnikov), abdominálne
5m13e.3	Pelvicná lymfadenektómia:laparoskopicky	5q426.31	HYE simpl.(b. odstr.vaječníka/vaječnikov), kombi.s Isk asist.
5m13e.8	Pelvicná lymfadenektómia:roboticky	5q426.34	HYE simpl.(b. odstr.vaječníka/vaječnikov), laparoskopicky
5n92e	Res.tk.z bruš.reg.bez.orgán.pripradenia:intraperit.	5q426.37	HYE simpl.(b. odstr.vaječníka/vaječnikov), vagin.bez plastiky
5o293.0↔	Ureterolýza bez intraperitoneálnej transpozície:otv.chir	5q426.38	HYE simpl.(b. odstr.vaječníka/vaječnikov), roboticky
5o293.4↔	Ureterolýza bez intraperitoneálnej transpozície:lpšk	5q427.10	HYE s odstr.vaječníka/vaječnikov, laparotomicky
5o294.0↔	Ureterolýza s intraperitoneálnou transpozíciou:otv.chir.	5q427.11	HYE s odstr.vaječníka/vaječnikov, kombinovaná
5o295.0↔	Ureterolýza s obalením omentom:otv.chir.	5q427.14	HYE s odstr.vaječníka/vaječnikov, laparoskopicky
5q014.0↔	Radikálna ovariectómia:lpšk	5q427.17	HYE s odstr.vaječníka/vaječnikov, vaginálne
5q014.4↔	Radikálna ovariectómia:lsk.	5q427.18	HYE s odstr.vaječníka/vaječnikov, roboticky
5q014.8↔	Radikálna ovariectómia:robot.	5q428.00	Radik.HYE s odstr.vaječníka/vaječnikov, abdominálne
5q410.0	Trachelektómia:lpšk	5q428.04	Radik.HYE s odstr.vaječníka/vaječnikov, laparoskopicky
5q410.4	Trachelektómia:lsk.	5q428.07	Radik.HYE s odstr.vaječníka/vaječnikov, vaginálne
5q410.7	Trachelektómia:vag.	5q428.08	Radik.HYE s odstr.vaječníka/vaječnikov, roboticky
5q420	Hemihysterektómia	5q428.10	Rad.HYE s odstr.vaječ/vaječnikov,abdomin.a detek.sentin.LU
5q426.10	Subt.simplex.HYE(b.odstr.vaječníka/vaječnikov), abdomin.		

### Výkon N04-3

5n431.0	Abdominálna rektopexia, laparotomicky	5o922.3	Bulbár.výmena umelého zvierača,hrdlo moč.mechúra
5n431.2	Abdominálna rektopexia, laparoskopicky	5o922.x	Výmena umelého zvierača, ostatné
5n431.5	Abdominálna rektopexia, roboticky	5o924.0	Revízia zákroku pri umelom zvierači
5n431.6	Rektopexie cez zadnú rektotómiu	5o930.1	Transvag.závesná OP s použ.autolog.m:plastika levátorov
5o304.0	Plastika moč.mechúra:otv.chir.	5o930.2	Transvag.závesná OP s pou.autolog.m:pubokolokocygeál.pl
5o304.4	Plastika moč.mechúra:lsk.	5o930.3	Transvag.závesná OP s použ.autolog.m:fasciová závesná OP
5o304.x	Plastika moč.mechúra:ostatné	5o930.x	Transvag.závesná OP s použ.autolog.m:ost.
5o41e.x	Ureterektómia ako samostatný výkon, ostatné	5o931.1	Transvag.závesná OP dury s použ.alogen.m
5o41e.2	Jednoduchá ureterektómia u ženy ako samostatný výkon	5o931.2	Transvag.závesná OP fascie s použ.alogen.m
5o41e.3	Radikálna ureterektómia u ženy ako samostatný výkon	5o931.x	Transvag.závesná OP s použ.alogen.m:ost.
5o920.1	Bulbárna implantácia umelého zvierača, jeden prstenec	5o932.1	Transvag.závesná OP s použitím alopl.mat:TVT/TOT
5o920.2	Bulbárna implantácia umelého zvierača, dva prstence	5o932.x	Transvag.závesná OP s použitím alopl.mat:iné
5o920.3	Bulbár.implant.umelého zvierača,hrdlo moč.mechúra	5o93x	Transvaginálna závesná operácia:iná
5o920.x	Implantácia umelého zvierača, ostatné	5o941.1	Suprapub.uretrovezik.slučková OP dury s použ.alogén.mat.
5o922.1	Bulbárna výmena umelého zvierača, 1 prstenec	5o941.2	Suprapub.uretrovezik.slučková OP fascie s použ.alogén.m.
5o922.2	Bulbárna výmena umelého zvierača, 2 prstence	5o941.3	Suprapub.uretrovezik.slučk.OP svalstva s použ.alogén.m.

5o942.0	Suprap.uretrovez.sluč.OP použ. aloplast.mat:neadjustovateľ.	5q630	Kolpokleisis
5o942.1	Suprap.uretrovez.sluč.OP použ. aloplast.mat:adjustovateľ.	5q632	Semikolpokleisis
5o94x	Suprapub.uretrovezik.slučková OP [sling]:ost.	5q633.0	Parciálna kolpektómia:abdominálne
5o958.2	Interpozičné operácie pre inkontinenciu moču	5q633.7	Čiastočná kolpektómia:vaginálne
5o958.3	Uretrocystolýza u ženy	5q634.0	Totálna kolpektómia:abdominálne
5o960	Uretropubopexia	5q634.7	Totálna kolpektómia:vaginálne
5o961	Uretrokolposuspenzia	5q642	Vaginál.plastika s elev.maternice s plast.panv.dna,vaginál.
5o962	Uretrokolposuspenzia s laterálnou fixáciou pošvy	5q650.4	Neoplastika pošvy,laparoskopicky
5o963	Parauretrálna ihlová suspenzia	5q650.7	Neoplastika pošvy,vaginálne
5o96x	Abdomin.retropubická a parauretrálna závesná OP:ost.	5q652	Vaginálna operácia pri aplázii pošvy
5q530.0	Rekonštrukčná OP VVCH maternice:lpt.	5q653	Vag.OP pri neúplnom zdvojení vnút.rodidiel
5q530.4	Rekonštrukčná OP VVCH maternice:lsk.	5q654	Plastika vaginálneho vchodu
5q530.8	Rekonštrukčná OP VVCH maternice:robot.	5q690	Fistulektómia a plastika

**Výkon N04-4**

8r850.i	Selek. embol. tekut.: iné br. a pan. tep.	8r853.i	Selek. embol. čas.: iné br. a pan. tep.
8r850.j	Selek. embol. tekut.: iné br. a pan. žily	8r853.j	Selek. embol. čas.: iné br. a pan. žily
8r851.i	Selek. embol. odp. bal.: iné br. a pan. tep.	8r854.i	Selek. embol. kov. šp.: iné br. a pan. tep.
8r851.j	Selek. embol. odp. bal.: iné br. a pan. žily	8r854.j	Selek. embol. kov. šp.: iné br. a pan. žily
8r852.i	Selek. embol. c. okl.: iné br. a pan. tep.	8r855.i	Perkut.translum.selek.emboliz.ostat.iné brušné a panvové tepny
8r852.j	Selek. embol. c. okl.: iné br. a pan. žily	8r855.j	Perkut.translum.selek.emboliz.ostat.iné brušné a panvové žily

**ADRG N05****Ovarektómia a komplexný výkon na vajcovodoch okrem výkonu pri zhubnom nádore**

Min. 1 HDg v tabu ke N04-1 a min. 1 výk. v tabu ke N05-1

**DRG N05A****Ovarektómia a komplexný výkon na vajcovodoch okrem výkonu pri zhubnom nádore, s ve mi ačkými alebo ačkými CC**

PCCL &gt; 2

**DRG N05B****Ovarektómia a komplexný výkon na vajcovodoch okrem výkonu pri zhubnom nádore, bez ve mi ačkých alebo ačkých CC****DRG N05J****Ovarektómia a komplexný výkon na vajcovodoch okrem výkonu pri zhubnom nádore, bez ve mi ačkých alebo ačkých CC, v JZS**

Výk. v tabu ke N05-2 a Indikácie JZS Gynekológia A a Vek &gt; 6 r.

**Diagnóza N04-1**

Pozri stranu 483.

**Výkon N05-1**

5b321.1↔	Laparotomická adrenalectómia u ženy s ovarektómiou	5q030.0↔	Salpingoovariolýza:lpt.
5b321.2↔	Lumbotomická adrenalectómia u ženy s ovarektómiou	5q030.4↔	Salpingoovariolýza:lsk.
5b321.4↔	Laparoskopická adrenalectómia u ženy s ovarektómiou	5q030.8↔	Salpingoovariolýza:robot.
5b321.x↔	Adrenalectómia u ženy s ovarektómiou,ostatné	5q031.0↔	Adnexeektómia:lpt.
5q011.0↔	Ovarektómia po predch.parc.resekcii:lpt.	5q031.4↔	Adnexeektómia:lsk.
5q011.4↔	Ovarektómia po predch.parc.resekcii:lsk.	5q031.5↔	Adnexeektómia:konv.z endoskopie na otv.ch.
5q011.8↔	Ovarektómia po predch.parc.resekcii:robot.	5q031.7↔	Adnexeektómia:vaginálne
5q012.0	Ovarektómia, laparotomicky	5q031.8↔	Adnexeektómia:robot.
5q012.1↔	Ovarektómia:vag.lsk.asist.	5q131.0↔	Fimbrioplastika:lpt.
5q012.4↔	Ovarektómia:lsk.	5q131.4↔	Fimbrioplastika:lsk.
5q012.7↔	Ovarektómia:vag.	5q131.8↔	Fimbrioplastika:robot.
5q013.0↔	Rad.ovarektómia [sek.debulking-cytoredukcia]:lpt.	5q132.0	Reanastomóza:lpt.
5q013.4↔	Rad.ovarektómia [sek.debulking-cytoredukcia]:lsk.	5q132.4	Reanastomóza:lsk.
5q013.8↔	Rad.ovarektómia [sek.debulking-cytoredukcia]:robot.	5q132.8	Reanastomóza:robot.

**Výkon N05-2**

5q011.4↔	Ovarektómia po predch.parc.resekcii:lsk.	5q031.4↔	Adnexeektómia:lsk.
5q012.1↔	Ovarektómia:vag.lsk.asist.	5q031.5↔	Adnexeektómia:konv.z endoskopie na otv.ch.
5q012.4↔	Ovarektómia:lsk.	5q031.7↔	Adnexeektómia:vaginálne
5q012.7↔	Ovarektómia:vag.	5q131.4↔	Fimbrioplastika:lsk.
5q030.4↔	Salpingoovariolýza:lsk.	5q132.4	Reanastomóza:lsk.

**ADRG N06 Komplexné rekonštrukčné výkony na ženských pohlavných orgánoch**

Výk. v tabu ke N06-1

**DRG N06J Komplexné rekonštrukčné výkony na ženských pohlavných orgánoch, s vybranými výkonmi v JZS**

(Výk. v tabu ke N06-2 a Vekové ohraničenie JZS alebo výk. v tabu ke N06-3 a Vek &gt; 6 r.) a Indikácie JZS Gynecológia A a výk. v tabu ke N06-4

**DRG N06Q Komplexné rekonštrukčné výkony na ženských pohlavných orgánoch, bez vybraných výkonov v JZS**

(Výk. v tabu ke N06-2 a Vekové ohraničenie JZS alebo výk. v tabu ke N06-3 a Vek &gt; 6 r.) a Indikácie JZS Gynecológia A

**DRG N06Z Komplexné rekonštrukčné výkony na ženských pohlavných orgánoch****Výkon N06-1**

5n419.0	P.lok.exc.c.st.chor.tk.koneč,cirk[manžet,segm.rs]:peranál.	5o941.2	Suprapub.uretrovezik.slučková OP fascie s použ.alogén.m.
5n419.7	P.lok.exc.c.st.chor.tk.koneč,cirk[manžet,segm.rs]:esk-mikrch.	5o941.3	Suprapub.uretrovezik.slučk.OP svalstva s použ.alogén.m.
5n419.x	P.lok.exc.c.st.chor.tk.koneč,cirk[manžet,segm.rs]:ost.	5o958.2	Interpozičné operácie pre inkontinenciu moču
5n41a.7	P.lok.exc.c.st.chor.tk.koneč,cirk.intraperit[m,s.rs]:esk.mikr	5o958.3	Uretrocystolýza u ženy
5n41b.0	Peranál.cirkulár.exc.celej steny ch.tk.konečnika so stapler	5o960	Uretropubopexia
5n41b.1	Peranál.semickul.exc.celej steny ch.tk.konečn.so stapler	5o961	Uretrokolposuspenzia
5n431	Plastická rekonštrukcia konečníka	5o962	Uretrokolposuspenzia s laterálnou fixáciou pošvy
5n439	Rekonštrukcia konečníka, ostatné	5o963	Parauretrálna ihlová suspenzia
5n43g.0	Anoproktálna plast.anusu a sfín.apar:lpt.	5o96x	Abdomin.retropubická a parauretrálna závesná OP:ost.
5n43g.1	Anoprokt.plastika anusu a sfín.apar:perineál.	5q427.21	Vaginálna hysterektómia s prednou pošvovou plastikou
5n43g.2	Anoprokt.plast.anusu a sfín.apar:lsk.	5q427.22	Vaginálna hysterektómia so zadnou pošvovou plastikou
5n43g.x	Anoprokt.plast.anusu a sfín.apar:ost.	5q427.23	Vaginálna hysterektómia s prednou a zadnou pošvovou plastikou
5n43l.0	Abdominálna rektopexia, laparotomicky	5q530.0	Rekonštrukčná OP VVCH maternice:lpt.
5n43l.2	Abdominálna rektopexia, laparoskopicky	5q530.4	Rekonštrukčná OP VVCH maternice:lsk.
5n43l.5	Abdominálna rektopexia, roboticky	5q530.8	Rekonštrukčná OP VVCH maternice:robot.
5n43l.6	Rektopexie cez zadnú rektotómiu	5q597.0	Ventrosuspenzia maternice:lpt.
5o304.0	Plastika moč.mechúra:otv.chir.	5q597.4	Ventrosuspenzia maternice:lsk.
5o304.4	Plastika moč.mechúra:lsk.	5q597.7	Ventrosuspenzia maternice:vag.
5o304.x	Plastika moč.mechúra:ostatné	5q597.8	Ventrosuspenzia maternice:robot.
5o41e.x	Uretrektómia ako samostatný výkon, ostatné	5q630	Kolpokleisis
5o41e.2	Jednoduchá uretrektómia u ženy ako samostatný výkon	5q632	Semikolpokleisis
5o41e.3	Radikálna uretrektómia u ženy ako samostatný výkon	5q633.0	Parciálna kolpektómia:abdominálne
5o920.1	Bulbárna implantácia umelého zvierača, jeden prstenec	5q633.7	Čiastočná kolpektómia:vaginálne
5o920.2	Bulbárna implantácia umelého zvierača, dva prstence	5q634.0	Totálna kolpektómia:abdominálne
5o920.3	Bulbár.implant.umelého zvierača,hrdlo moč.mechúra	5q634.7	Totálna kolpektómia:vaginálne
5o920.x	Implantácia umelého zvierača, ostatné	5q640	Predná vaginálna plastika s plastikou panvového dna
5o922.1	Bulbárna výmena umelého zvierača,1 prstenec	5q641	Zadná vaginálna plastika s plastikou panvového dna
5o922.2	Bulbárna výmena umelého zvierača,2 prstence	5q642	Vaginál.plastika s elev.maternice s plast.panv.dna,vaginál.
5o922.3	Bulbár.výmena umelého zvierača,hrdlo moč.mechúra	5q650.4	Neoplastika pošvy,laparoskopicky
5o922.x	Výmena umelého zvierača, ostatné	5q650.7	Neoplastika pošvy,vaginálne
5o924.0	Revízia zákroku pri umelom zvierači	5q652	Vaginálna operácia pri aplázii pošvy
5o930.1	Transvag.závesná OP s použ.autolog.m:plastika levátorov	5q653	Vag.OP pri neúplnom zdvojení vnút.rodidiel
5o930.2	Transvag.závesná OP s pou.autolog.m:pubokolokokcygeál.pl	5q654	Plastika vaginálneho vchodu
5o930.3	Transvag.závesná OP s použ.autolog.m:fasciová závesná OP	5q690	Fistulektómia a plastika
5o930.x	Transvag.závesná OP s použ.autolog.m:ost.	Kq640	Predná vaginálna plastika s plastikou panvového dna
5o941.1	Suprapub.uretrovezik.slučková OP dury s použ.alogén.mat.		

**Výkon N06-2**

5o930.1	Transvag.závesná OP s použ.autolog.m:plastika levátorov	5o930.3	Transvag.závesná OP s použ.autolog.m:fasciová závesná OP
5o930.2	Transvag.závesná OP s pou.autolog.m:pubokolokokcygeál.pl	5o930.x	Transvag.závesná OP s použ.autolog.m:ost.

**Výkon N06-3**

5q427.21	Vaginálna hysterektómia s prednou pošvovou plastikou	5q632	Semikolpokleisis
5q427.22	Vaginálna hysterektómia so zadnou pošvovou plastikou	5q640	Predná vaginálna plastika s plastikou panvového dna
5q597.4	Ventrosuspenzia maternice:lsk.	5q641	Zadná vaginálna plastika s plastikou panvového dna
5q597.7	Ventrosuspenzia maternice:vag.	5q642	Vaginál.plastika s elev.maternice s plast.panv.dna,vaginál.
5q630	Kolpokleisis	Kq640	Predná vaginálna plastika s plastikou panvového dna

**Výkon N06-4**

5q642 Vaginál.plastika s elev.maternice s plast.panv.dna,vaginál.

**ADRG N07****Iné výkony na maternici a adnexách okrem výkonov pri zhubnom nádore, s komplexnou diagnózou**

HDg v tabu ke N07-1 a (výk. v tabu ke N07-2 alebo Indikácie JZS Gynekológia A a výk. v tabu ke N07-3 a Vek &gt; 6 r. alebo výk. v tabu ke N07-4 a Vekové ohrani enie JZS a Indikácie JZS Gynekológia B)

**DRG N07J****Iné výkony na maternici a adnexách okrem výkonov pri zhubnom nádore, s komplexnou diagnózou, v JZS**

Min. 1 výk. v tabu ke N07-5 a Vek &gt; 6 r. a Indikácie JZS Gynekológia A alebo (min. 1 výk. v tabu ke N07-6 a Vekové ohrani enie JZS alebo výk. v tabu ke N07-7 a Vek &gt; 6 r.) a Indikácie JZS Gynekológia B

**DRG N07Z****Iné výkony na maternici a adnexách okrem výkonov pri zhubnom nádore, s komplexnou diagnózou****Hlavná diagnóza N07-1**

N70.0	Akútna salpingitída a ooforitída	N73.5	Pelveoperitonitída u žien,blížšie neurčená
N70.1	Chronická salpingitída a ooforitída	N73.6	Panvové peritoneálne adhézie u žien
N70.9	Salpingitída a ooforitída,blížšie neurčená	N73.8	Iné zápalové choroby ženských panvov.orgánov,b.u.
N71.0	Akútna zápalová choroba maternice	N73.9	Zápalová choroba ženských panvov.orgánov,b.n.
N71.1	Chronická zápalová choroba maternice	N80.0	Endometrióza maternice
N71.9	Zápalová choroba maternice,blížšie neurčená	N80.1	Endometrióza vaječníka
N73.0	Akútna parametritída a panvová celulitída	N80.2	Endometrióza vajíčkovodu
N73.1	Chronická parametritída a panvová celulitída	N80.3	Endometrióza panvového peritonea
N73.2	Parametritída a panvová celulitída,b.n.	N80.4	Endometrióza rektovaginálneho septa a pošvy
N73.3	Akútna pelveoperitonitída u žien	N80.8	Iná endometrióza
N73.4	Chronická pelveoperitonitída u žien	N80.9	Endometrióza,blížšie neurčená

**Výkon N07-2**

12q10.0↔	Perkutánná (ihl.) biopsia vaječníkov	5q003	Resek.rektovag.septa pri infiltr.endometrióze
12q10.1↔	Perkutánná (ihl.) biopsia tuba uterina	5q010.0↔	Parciálna resekcia vaječníka:ipt.
12q10.2	Perkutánná (ihl.) biopsia maternice	5q010.4↔	Parciálna resekcia vaječníka:lsk.
12q10.3↔	Perkutánná (ihl.) biopsia záves.aparátu maternice	5q010.8↔	Parciálna resekcia vaječníka:robot.
12q20.1	Biopsia bez incí.chorio.klkov gravid.mat.,transvagin.zobr.m.	5q042.0↔	Transpozícia vaječníkov:ipt.
12q23.0‡↔	Perkutánná biopsia vaječníkov s použ.zobraz.metód	5q042.4↔	Transpozícia vaječníkov:lsk.
12q23.1↔	Perkutánná biopsia tuba uterina s použ.zobraz.metód	5q043.0↔	Transpozícia vaječníkov súč.s iným výk:ipt.
12q23.2	Perkutánná biopsia maternice s použ.zobraz.metód	5q043.4↔	Transpozícia vaječníkov súč.s iným výk:lsk.
12q23.3↔	Perkut.biopsia záves.ap.maternice s použ.zobraz.metód	5q043.8↔	Transpozícia vaječníkov súč.s iným výk:robot.
13n09.2	Biopsia s incíziou mezenteria	5q090.0↔	Parovariálna cystektómia:ipt.
13n09.3	Biopsia s incíziou omenta	5q090.1↔	Parovariálna cystektómia:s lsk.asist.
13n09.4	Biopsia s incíziou peritonea	5q090.4↔	Parovariálna cystektómia:lsk.
13q00.0↔	Biopsia s incíziou vaječníkov	5q090.8↔	Parovariálna cystektómia:robot.
13q00.1↔	Biopsia s incíziou tuby uterina	5q101.0↔	Salpingektómia:ipt.
13q01.0↔	Biopsia s incíziou závesného aparátu maternice	5q101.4↔	Salpingektómia:lsk.
13q01.1	Biopsia s incíziou tela maternice	5q101.8↔	Salpingektómia:robot.
13q05	Vaginál.biopsia s incíziou Douglasovho priestoru	5q120.0↔	Narezanie vajíčkovodu:ipt.
13q0x	Biopsia s incíziou ostat.ženských pohlavných orgánov	5q120.4↔	Narezanie vajíčkovodu:lsk.
14q05	Diagnostická hysterosalpingoskopia	5q120.8↔	Narezanie vajíčkovodu:robot.
15x02	Dg.punkcia a aspir.cystických útvarov (cysta), perkután.	5q130.0↔	Neostómia:ipt.
15x03↔	Dg.punkcia a aspirácia vaječníka, perkutánne	5q130.4↔	Neostómia:lsk.
15x06	Diagnostická punkcia a aspirácia prsníka	5q130.8↔	Neostómia:robot.
5o909.1	Res.tkaniva bez presného urč.vzťahu k org:ipt.	5q133↔	Rekonštrukcia vajíčkovodu:ipt.
5o909.2	Res.tkaniva bez presného urč.vzťahu k org:lumbt.	5q402.2	Dilatácia a kyretáž:vag.s hysteroskop.asist.
5o909.4	Res.tkaniva bez presného urč.vzťahu k org:lsk.	5q402.7	Dilatácia a kyretáž:vaginálne kyretou
5q001.0↔	E nukleácia ovariálnej cysty:ipt.	5q403.1	Deštrukcia endometria termoabláciou
5q001.1↔	E nukleácia ovariálnej cysty:vag.lsk.asist.	5q403.2	Deštrukcia endometria balónkovou termoabláciou v celkovej an
5q001.2	E nukleácia ovariálnej cysty, vaginálne	5q403.3	Deštrukcia endometria balónkovou termoabláciou v lokálnej an
5q001.4↔	E nukleácia ovariálnej cysty:lsk.	5q404.0	Odstránenie endometriomu techn.strippingu:ipt.
5q001.8↔	E nukleácia ovariálnej cysty:robot.	5q404.4	Odstránenie endometriomu techn.strippingu:lsk.
5q002.0	Excízia peritoneálnej endometriózy:ipt.	5q404.8	Odstránenie endometriomu techn.Strippingu:rob.
5q002.1	Excízia peritoneál.endometriózy:vag.lsk.asist.	5q530.3	Rekonštrukčná OP VVCH maternice:hysterosk.
5q002.4	Excízia peritoneálnej endometriózy:lsk.	5q595	Elektrodiatermokoag./kryochir.zásah v obl.krčka maternice
5q002.8	Excízia peritoneálnej endometriózy:robot.	5r331.0↔	Salpingotómia: otv.chir.

5r331.1↔	Salpingotómia:vag.s lsk.asist.	5r334.0↔	Parc.salpingektómia s rekonštr:lpt.
5r331.4↔	Salpingotómia:lsk.	5r334.1↔	Parc.salpingektómia s rekonštr:lsk.
5r331.6↔	Salpingotómia:konv.z vag.-otv.chir.	5r334.4↔	Parc.salpingektómia s rek:vag.lsk.as.
5r331.7↔	Salpingotómia:vag.	5r334.6↔	Parc.salpingektómia s rek:konv.z vag.-otv.chir.
5r331.x↔	Salpingotómia:ost.	5r334.7↔	Parc.salpingektómia s rek:vag.
5r332.0↔	Salpingotómia s rekonštr:otv.chir.	5r334.x↔	Parc.salpingektómia s rekonštr:iná
5r332.1↔	Salpingotómia s rekonštrukciou:lpt.	5r335.0↔	Totál.salpingektómia:lpt.
5r332.4↔	Salpingotómia s rekonštrukciou:lsk.	5r335.1↔	Totál.salpingektómia:vag.lsk.as.
5r332.6↔	Salpingotómia s rekonštr:konv.z vag.-otv.chir.	5r335.4↔	Totál.salpingektómia:lsk.
5r332.7↔	Salpingotómia s rekonštrukciou:vag.	5r335.6↔	Totál.salpingektómia:konv.z vag.-otv.chir.
5r332.x↔	Salpingotómia s rekonštr:ost.	5r335.7↔	Totál.salpingektómia:vag.
5r333.0↔	Parciálna salpingektómia:otv.chir.	5r335.x↔	Totál.salpingektómia:ost.
5r333.1↔	Parc.salpingektómia:vag.lsk.as.	91520	V.asist.reprod.s odber.oocytov k in vitro fertili.b.pren.embryi
5r333.4↔	Parc.salpingektómia:lsk.	K4q05	Diagnostická hysterosalpingoskopia
5r333.6↔	Parc.salpingektómia:konv.z vag.-otv.chir.	Kq4022	Dilatácia a kyretáž, vaginálne s hysteroskopickou asistenciou
5r333.7↔	Parc.salpingektómia:vag.	Kq4027	Dilatácia a kyretáž, vaginálne kyretou
5r333.x↔	Parc.salpingektómia:ost.		

**Výkon N07-3**

12q23.0‡↔ Perkutánná biopsia vaječníkov s použ.zobraz.metód

**Výkon N07-4**

15x04‡ Dg.punkcia a aspirácia, amniocentéza

**Výkon N07-5**

12q23.0‡↔	Perkutánná biopsia vaječníkov s použ.zobraz.metód	5q130.4↔	Neostómia:lsk.
15x02	Dg.punkcia a aspir.cystických útvarov (cysta), perkután.	5q404.4	Odstránenie endometriomu techn.strippingu:lsk.
15x03↔	Dg.punkcia a aspirácia vaječníka, perkutánne	5q595	Elektrodiatermokoag./kryochir.zásah v obl.krčka maternice
5q001.1↔	Enukleácia ovariálnej cysty:vag.lsk.asist.	5r331.1↔	Salpingotómia:vag.s lsk.asist.
5q001.2	Enukleácia ovariálnej cysty, vaginálne	5r331.4↔	Salpingotómia:lsk.
5q001.4↔	Enukleácia ovariálnej cysty:lsk.	5r332.1↔	Salpingotómia s rekonštrukciou:lpt.
5q002.1	Excízia peritoneál.endometriózy:vag.lsk.asist.	5r332.4↔	Salpingotómia s rekonštrukciou:lsk.
5q002.4	Excízia peritoneálnej endometriózy:lsk.	5r333.1↔	Parc.salpingektómia:vag.lsk.as.
5q010.4↔	Parciálna resekcia vaječníka:lsk.	5r333.4↔	Parc.salpingektómia:lsk.
5q090.1↔	Parovariálna cystektómia:s lsk.asist.	5r334.1↔	Parc.salpingektómia s rekonštr:lsk.
5q090.4↔	Parovariálna cystektómia:lsk.	5r334.4↔	Parc.salpingektómia s rek:vag.lsk.as.
5q101.4↔	Salpingektómia:lsk.	5r335.1↔	Totál.salpingektómia:vag.lsk.as.
5q120.4↔	Narezanie vajčkovodu:lsk.	5r335.4↔	Totál.salpingektómia:lsk.

**Výkon N07-6**

12q20.1	Biopsia bez inci.chorio.klkov gravid.mat.,transvagin.zobr.m.	15x04‡	Dg.punkcia a aspirácia, amniocentéza
14q05	Diagnostická hysterosalpingoskopia	K4q05	Diagnostická hysterosalpingoskopia

**Výkon N07-7**

5q403.1 Deštrukcia endometria termoabláciou

**ADRG N08 Endoskopické výkony na ženských pohlavných orgánoch**

Výk. v tabu ke N08-1

**DRG N08Z Endoskopické výkony na ženských pohlavných orgánoch****Výkon N08-1**

12o01.2	Transuretrálna biopsia močového mechúra	5n36b.0	Simult.APE počas lsk.z iných dôv:pom sluč/ligatúry
12o01.6	Transuretrálna biopsia močového mechúra - KNIPS	5n36b.1	Simult.APE počas lsk.z i.dôvodov:pom.clamu(stapler)
31314.19	Endosonografia brucha, laparoskopická sonografia	5n36b.x	Simultánna APE počas laparoskopie z iných dôvodov:ost.
31314.29	Endosonografia brucha, laparoskopická sonografia s kontrastn	5n392.2	Adheziolýza na čreve:laparoskopicky
31314.39	Endosonografia brucha, laparoskopická sonografia s elastogra	5o202.4↔	Uzavretie ureterokutánnej fistuly:lsk.
5n361.0	APE:lsk.pomocou slučky/ligatúry	5o205.4↔	Protireflux.plastika močovodu:lsk.
5n361.1	APE:lsk.pomocou clampu(stapler)	5o220.4	Inkont.ureteroileokutaneost.[ileál.konduit]:lsk.
5n361.x	Apendektómia:laparoskopicky,ostat		

5o220.5	Inkontinentná ureteroileokutaneostómia [ileálny konduit], roboticky	5o295.4↔	Ureterolýza s obalením omentom:lsk.
5o221.4	Inkont.ureterokolokutaneost.[kolon/sigma kond]:lsk.	5o320.4	Parc.res.moč.mech.bez neoinplantácie močovodu:lsk.
5o221.5	Inkont.ureterokolok.[kolon.kond.robot.	5o320.5	Parc.resek.močov.mechúra bez neoinpl.močov.robot.
5o231.4	Transureteroureterokutaneostómia:lsk.	5o321.4	Parc.res.moč.mech.s 1-str.neoinplantáciou močovodu:lsk.
5o231.5	Transureteroureterokutaneostómia, roboticky	5o321.5	Parc.resek.močov.mechúra s jednos.neoinpl.močov.robot.
5o235.4	Ureterokutaneostómia:lsk.	5o322.4	Parc.res.moč.mech.s obojstr.impl.močovodov:lsk.
5o235.5	Ureterokutaneostómia, roboticky	5o322.5	Parc.resek.močov.mechúra s obojst.implan.močov.robot.
5o260.4↔	Parciálna resekcia močovodu:lsk	5o370.4	Iná exc.chor.tk.m.mech.vr.divertikulektomie:lsk
5o260.5	Parciálna resekcia močovodu, roboticky	5o371.4	Iná deštr.chor.tk.moč.mech:lsk.
5o281.4	Vyústenie močovodov do hrub.čreva:lsk.	5o371.5	Iná deštrukcia chorého tkaniva močového mechúra, roboticky
5o282.4	Uretereileostómia s vytvor.rezervoáru z tenk.čr:lsk.	5o433.0	Tran.inc.chor.tkan.moč.rúry, inc.von.zvie.moč.rúry
5o294.4↔	Ureterolýza s intraperitoneálnou transpozíciou:lsk.		

**ADRG N09****Iné výkony na vagíne, kr ku maternice a vulve alebo brachyterapia pri ochoreniach a poruchách ženských pohlavných orgánov, jeden oýetrovací de**

Min. 1 výk. v tabu ke N09-1 alebo výk. v tabu ke N09-2 alebo výk. v tabu ke N09-3 a Indikácie JZS Gynekológia B a Vek > 6 r.

**DRG N09A****Brachyterapia pri ochoreniach a poruchách ženských pohlavných orgánov, jeden oýetrovací de**

Výk. v tabu ke N09-2

**DRG N09B****Iné výkony na vagíne, kr ku maternice a vulve****DRG N09J****Iné výkony na vagíne, kr ku maternice a vulve, s vybranými výkonmi v JZS**

(Výk. v tabu ke N09-4 a Indikácie JZS Gynekológia A alebo min. 1 výk. v tabu ke N09-5 a Indikácie JZS Gynekológia B) a Vek > 6 r. a výk. v tabu ke N09-6

**DRG N09Q****Iné výkony na vagíne, kr ku maternice a vulve, bez vybraných výkonov v JZS**

(Výk. v tabu ke N09-4 a Indikácie JZS Gynekológia A alebo min. 1 výk. v tabu ke N09-5 a Indikácie JZS Gynekológia B) a Vek > 6 r.

**Výkon N09-1**

12q12.0	Biopsia krčka maternice bez incízie,abrázia	5q750	Labioplastika
12q12.x	Biopsia krčka maternice bez incízie,ostatné	5q751	Chir.ošetr.úrazu vonk.rodidiel u dieťaťa
13q01.2	Biopsia s incíziou krčka maternice	5q752	Chir.ošetr.úrazu vonk.rodidiel a pošvy u dieťaťa
13q02	Biopsia s incíziou pošvy	5q753	Chirurgické ošetrovanie úrazu pohlavných orgánov u dospelého ž
13q03	Biopsia s incíziou vulvy	5q790	Operácia synechií vulvy
13q04	Biopsia s incíziou ženského perinea	5v425.cř	Holenie[shaving]malej pl.povrch.k.vrstvy:inguin,genit.o
5q210	Konizácia krčka maternice	5v425.dř	Holenie[shaving]malej pl.povrch.kož.vrstvy:glut.obl.
5q211	Elektrokonizácia krčka maternice	5v425.xř	Holenie[shaving]malej plochy povrch.kož.vrstvy:ostatné
5q212	Laserová konizácia krčka maternice	5v426.c	Dermabrázia veľkej plochy povrch.kož.vrstvy:inguin.,genitál.o
5q213	Kryonizácia krčka maternice	5v426.d	Dermabrázia veľkej plochy povrch.kož.vrstvy:glut.obl
5q220	Excízia z krčka maternice	5v426.x	Dermabrázia veľkej plochy povrch.kož.vrstvy:ostat.
5q221.0	Rad.trachelektómia a detekcia sentin.LU:lpt.	5v427.c	Zbrúsenie veľkej plochy povrch.kož.vrstvy:inguin,genitál.o
5q221.1	Rad.trachelektómia a det.sentin.LU:vag.lsk.asist.	5v427.d	Zbrúsenie veľkej plochy povrch.kož.vrstvy:gluteál.o.
5q221.4	Rad.trachelektómia a detekcia sentin.LU:lsk.	5v427.x	Zbrúsenie veľkej plochy povrch.kož.vrstvy:ostatné
5q221.7	Rad.trachelektómia a detekcia sentin.LU:vag.	5v428.c	Exkochleácia veľkej plochy povr.kož.vrst:inguin.,genitál.o
5q405.0	Pelvicá exenterácia:lpt.	5v428.d	Exkochleácia veľkej plochy povr.kož.vrst:gluteál.obl.
5q405.4	Pelvicá exenterácia:lsk.	5v428.x	Exkochleácia veľkej plochy povr.kož.vrstvy:ostatné
5q405.8	Pelvicá exenterácia:robot.	5v42a.c	Th laserom veľkej plochy povrch.kož.vrstvy:inguin,genit.o
5q610	Hymenotómia,hymenektómia	5v42a.d	Th laserom veľkej plochy povrch.kož.vrstvy:glut.obl.
5q620.1	Excízia z pošvy	5v42a.x	Liečba laserom veľ.plochy povrch.kožnej vrstvy:ostat.
5q651	Excízia kongenitálneho [vrod.]septa pošvy	5v42b.c	Holenie[shaving]veľkej plochy povrch.kož.vrstvy:ingu,genit.o
5q710	Incízia Bartolínskej žľazy	5v42b.d	Holenie[shaving]veľkej plochy povrch.kož.vrstvy:glut.obl.
5q711	Marsupializácia Bartolínskej žľazy	5v42b.x	Holenie[shaving]veľkej pl.povrch.kož.vrstvy:ostat.
5q712	Exstirpácia Bartolínskej žľazy	5v444.c	Elektrokaustika.ch.tk.kože a podkož,veľkopl:inguin,genitál.o
5q720.1	Excízia vulvy	5v444.d	Elektrokaustika chor.tk.kože a podkož,veľkopl:glut.obl
5q721	Elektrodiatermok.al.kryochir.zásah v obl.pošvy/vulvy	5v444.x	Elektrokaustika chor.tk.kože a podkož,veľkopl:ostat.
5q722	Resekcia malého pysku	5v445.c	Laser.Th chor.tk.kože a podkož,veľkopl:inguin,genitál.o
5q742	Skinning vulvektómia	5v445.d	Laser.Th chor.tk.kože a podkož,veľkopl:glut.obl

5v445.x	Laser.liečba chor.tk.kože a podkožia, veľkoploš:ostat.	5v447.x	Infračerv.koagul.chor.tk.kože a podkož, veľkopl:ostat.
5v446.c	Kryochir.ch.tk.kože a podkož, veľkoploš:inguin., genitál.o	Kq210	Konizácia krčka maternice
5v446.d	Kryochir.chor.tk.kože a podkož, veľkoploš:glut.obl	Kq211	Elektrokonizácia krčka maternice
5v446.x	Kryochirurgia chor.tk.kože a podkož, veľkoploš:ostat.	Kq212	Laserová konizácia krčka maternice
5v447.c	Infračerv.koagul.ch.tk.kože a podkož, veľkopl:ingv.genitál.o	Kq213	Kryonizácia krčka maternice
5v447.d	Infračerv.koagul.chor.tk.kože a podkož, veľkopl:gluteál.o.		

**Výkon N09-2**

8m161.0	Intrakavitárna intrauterinná brachyterapia	8m165.03	Interstic.brachyt:1 rovinná impl:vysoký dávkový príkon [HDR]
8m161.1	Intrakavitárna intravaginálna brachyterapia	8m165.0x	Interstic.brachyterapia:1 rovinná implantácia:iné
8m161.2	Intrakavitárna kombinovaná brachyterapia	8m165.11	Interstic.brachyt:viacrovinná impl:nízky dávk.príkon[LDR]
8m161.x	Intrakavit.iná brachyter.,okrem intraut.a intravagin.brachyt.	8m165.12	Interstic.brachyt:viacrovinná impl:pulzný dávk.príkon[PDR]
8m162	Intraluminálna brachyterapia	8m165.13	Interstic.brachyt:viacrovinná impl:vysoký dávk.príkon[HDR]
8m163.0	Povrch.brachyterapia s využ.štand.aplikátorov	8m165.1x	Intersticiál.brachyterapia:viacrovinná implantácia,iné
8m163.1	Povrchová brachyter.s využ.individuál.zhotov.aplikátorov	8m165.21	Interstic.brachyt.s perman.impl.rádioakt.zrn:do 10 zrn
8m164.1	Perkutánná translúmenová koronárna brachyterapia	8m165.22	Interstic.brachyt.s perman.impl.rádioakt.zrn:viac ako 10 zrn
8m164.2	Intravaskulárna brachyterapia v iných periférnych cievach	8m166	Brachyterapia špeciál.aplikátormi
8m165.01	Interstic.brachyt:1 rovinná impl:nízky dávkový príkon [LDR]	8m167	Odstr.uzavretých žiaričov/neaktív.aplikátorov v anestézii
8m165.02	Interstic.brachyt:1 rovinná impl:pulzný dávkový príkon [PDR]	8m16x	Iná brachyterapia uzavretými žiaričmi

**Výkon N09-3**

5q290‡	Dilatácia krčka maternice	Kq290‡	Dilatácia krčka maternice
5q293‡	Vaporizácia laserová		

**Výkon N09-4**

5q651	Excízia kongenitálneho [vrod.]septa pošvy	5q750	Labioplastika
-------	---	-------	---------------

**Výkon N09-5**

13q02	Biopsia s incíziou pošvy	5q710	Incízia Bartolínskej žľazy
5q210	Konizácia krčka maternice	5q711	Marsupializácia Bartolínskej žľazy
5q211	Elektrokonizácia krčka maternice	5q712	Exstirpácia Bartolínskej žľazy
5q212	Laserová konizácia krčka maternice	5q720.1	Excízia vulvy
5q213	Kryonizácia krčka maternice	5q721	Elektrodiatermok.al.kryochir.zásah v obl.pošvy/vulvy
5q220	Excízia z krčka maternice	Kq210	Konizácia krčka maternice
5q290‡	Dilatácia krčka maternice	Kq211	Elektrokonizácia krčka maternice
5q293‡	Vaporizácia laserová	Kq212	Laserová konizácia krčka maternice
5q610	Hymenotómia, hymenektómia	Kq213	Kryonizácia krčka maternice
5q620.1	Excízia z pošvy	Kq290‡	Dilatácia krčka maternice

**Výkon N09-6**

5q210	Konizácia krčka maternice	Kq210	Konizácia krčka maternice
5q211	Elektrokonizácia krčka maternice	Kq211	Elektrokonizácia krčka maternice
5q212	Laserová konizácia krčka maternice	Kq212	Laserová konizácia krčka maternice
5q293‡	Vaporizácia laserová		

**ADRG N10****Diagnostická kyretáž, hysteroskopia, sterilizácia, pertubácia**

Výk. v tabu ke N10-1 a OP-výk. iba z tabu ky N10-1 alebo výk. v tabu ke N10-2 alebo (výk. v tabu ke N10-3 a Vekové ohrani enie JZS alebo výk. v tabu ke N10-4 a Vek > 6 r.) a Indikácie JZS Gynekológia B

**DRG N10J****Diagnostická kyretáž, hysteroskopia, sterilizácia, pertubácia, v JZS**

(Výk. v tabu ke N10-3 a Vekové ohrani enie JZS alebo min. 1 výk. v tabu ke N10-5 a Vek > 6 r.) a Indikácie JZS Gynekológia B alebo výk. v tabu ke N10-6 a Vek > 6 r. a Indikácie JZS Gynekológia A

**DRG N10Z****Diagnostická kyretáž, hysteroskopia, sterilizácia, pertubácia****Výkon N10-1**

12q11.0	Biopsia endometria bez incízie, dg.mikrokyretáž	12q11.x	Biopsia endometria bez incízie, ostatné
12q11.1	Biopsia endometria bez incízie, aspiračná kyretáž	5q110.0	Uzáver tuby pre sterilizáciu:lpt.
12q11.2	Biopsia endometria bez incízie, frakcion.kyretáž	5q110.3	Uzáver tuby pre sterilizáciu:hsk.

5q110.4	Uzáver tuby pre sterilizáciu laparoskopicky	5q593	Kyretáž vákuovou kyretou
5q110.7	Uzáver tuby pre sterilizáciu:vag.	5q594	Intrauterinná aspirácia u virgo
5q140↔	Pertubácia terapeutická	Kq501	Frakcionovaná kyretáž vákuum aspiračnou kyretou
5q141↔	Rekanalizácia vajíčkovodov pod hysterosk.kontrolou	Kq502	Frakcionovaná kyretáž vaginálnou kyretou
5q142↔	Rekanalizácia vajíčkovodov pod skiaskop.kontr.	Kq593	Kyretáž vákuovou kyretou
5q501	Frakcionovaná kyretáž vákuum aspiračnou kyretou	Kq594	Intrauterinná aspirácia u virgo
5q502	Frakcionovaná kyretáž:vaginálnou kyretou		

**Výkon N10-2**

14q04‡	Diagnostická hysteroskopia	K4q04‡	Diagnostická hysteroskopia
5q598‡	Operačná hysteroskopia elektrochirurgiou	Kq598‡	Operačná hysteroskopia elektrochirurgiou
8f108.2‡↔	Terap.katetri.a kanyl.vajíčkovodu cez hysterosk.prístup		

**Výkon N10-3**

14q04‡	Diagnostická hysteroskopia	K4q04‡	Diagnostická hysteroskopia
--------	----------------------------	--------	----------------------------

**Výkon N10-4**

5q590‡	Odstránenie intrauterinného telieska	5q598‡	Operačná hysteroskopia elektrochirurgiou
5q591‡	Odstránenie intrauterinného telieska [IUD] háčikom	Kq598‡	Operačná hysteroskopia elektrochirurgiou

**Výkon N10-5**

5q501	Frakcionovaná kyretáž vákuum aspiračnou kyretou	5q598‡	Operačná hysteroskopia elektrochirurgiou
5q502	Frakcionovaná kyretáž:vaginálnou kyretou	Kq501	Frakcionovaná kyretáž vákuum aspiračnou kyretou
5q590‡	Odstránenie intrauterinného telieska	Kq502	Frakcionovaná kyretáž vaginálnou kyretou
5q591‡	Odstránenie intrauterinného telieska [IUD] háčikom	Kq593	Kyretáž vákuovou kyretou
5q593	Kyretáž vákuovou kyretou	Kq594	Intrauterinná aspirácia u virgo
5q594	Intrauterinná aspirácia u virgo	Kq598‡	Operačná hysteroskopia elektrochirurgiou

**Výkon N10-6**

5q110.3	Uzáver tuby pre sterilizáciu:hsk.	5q140↔	Pertubácia terapeutická
5q110.4	Uzáver tuby pre sterilizáciu laparoskopicky	5q141↔	Rekanalizácia vajíčkovodov pod hysterosk.kontrolou
5q110.7	Uzáver tuby pre sterilizáciu:vag.	5q142↔	Rekanalizácia vajíčkovodov pod skiaskop.kontr.

**ADRG N11****Iné OP výkony na ženských pohlavných orgánoch**

Min. 1 výk. v tabu ke N11-1

**DRG N11A****Iné OP výkony na ženských pohlavných orgánoch s určitým výkonom**

Výk. v tabu ke N11-2

**DRG N11B****Iné OP výkony na ženských pohlavných orgánoch bez určitého výkonu****DRG N11J****Iné OP výkony na ženských pohlavných orgánoch bez určitého výkonu, v JZS**

(Výk. v tabu ke N11-3 a Vekové ohraničenie JZS alebo výk. v tabu ke N11-4 a Vek &gt; 6 r.) a Indikácie JZS Gynecológia B

**Výkon N11-1**

12m11.0↔	Perkut.(ihl.)biopsia lymf.uzlín krku	12m21.2↔	Perk.(ihl.)biopsia axilár.LU s použ.zobr.met.
12m11.1↔	Perkut.(ihl.)biopsia suprakl.lymf.uzlín(Virchow u)	12m21.3	Perk.(ihl.)biopsia mediastín.LU s použ.zobr.met.
12m11.2↔	Perkut.(ihl.)biopsia axilárnych lymf.uzlín	12m21.4	Perk.(ihl.)biopsia paraaortál.LU s použ.zobr.met.
12m11.3	Perkut.(ihl.)biopsia mediastinál.lymf.uzlín	12m21.5↔	Perk.(ihl.)biopsia iliakál.LU s použ.zobr.met.
12m11.4	Perkut.(ihl.)biopsia paraaortál.lymf.uzlín	12m21.6↔	Perk.(ihl.)biopsia LU panvy s použ.zobr.met.
12m11.5↔	Perkut.(ihl.)biopsia iliakálnych lymf.uzlín	12m21.7↔	Perk.(ihl.)biopsia inguin.LU s použ.zobr.met.
12m11.6↔	Perkut.(ihl.)biopsia lymf.uzlín panvy	12m2x↔	Perk.(ihl.)biops.LU,slez.týmusu zobr.met.,ostatné
12m11.7↔	Perkut.(ihl.)biopsia inguinál.lymf.uzlín	13m10.0↔	Biopsia s incíziou cervikál.lymfatických uzlín
12m1x↔	Perkut.(ihl.)biops.lymf.u.slez.a týmusu,ostatné	13m10.1↔	Biopsia s incíziou supraklavikul.lymfatických uzlín
12m21.0↔	Perk.(ihl.)biopsia LU krku s použ.zobr.met.	13m10.2↔	Biopsia s incíziou axilár.lymfatických uzlín
12m21.1↔	Perk.(ihl.)biopsia suprakl.LU(Virchow u.)s použ.zobr.met.	13m10.3	Biopsia s incíziou mediastinál.lymfatických uzlín



13m10.4	Biopsia s incíziou paraaortál.lymfatických uzlín	51590.01	Impl.a vým.liek.pumpy:liek.pumpa s konštant.tok
13m10.5↔	Biopsia s incíziou iliakál.lymfatických uzlín	51590.02	Impl.a vým.liek.pumpy:progr.liek.pumpa.variač.den.profil
13m10.6↔	Biopsia s incíziou inguinál.lymfatických uzlín	51590.03	Impl.a vým.liek.pumpy:liek.pumpa s integr.el.monitor.
13m10.7↔	Biopsia s incíziou lymfatických uzlín panvy	51590.04	Implantácia a výmena liek.pumpy:ost.
13m10.x↔	Biopsia s incíziou ostatných lymfatických uzlín	5m130	Exstirpácia viacerých LU z toho istého miesta
13n00.0	Biopsia s incíziou pečene s excíziou	5m131	Selektívna disekcia cervikálnych LU jednostranne
13n00.1	Ihová biopsia s incíziou pečene	5m132	Bloková disekcia supraklavikulárných LU jednostranne
13n09.5	Biopsia s incíziou retroperitoneálneho tkaniva	5m133↔	Bloková disekcia axilárných LU jednostranne
13n09.x	Biopsia s incíziou ostat.org. tráviaceho systému	5m134↔	Exenterácia axily,disekcia axily jednostranne
13o00.6	Biopsia s incíziou močového mechúra	5m136.0	Disekcia supramezokolických lymfatických uzlín:laparot.
13o00.x	Biopsia s incíziou ostat.orgánov močovopohl.systému	5m136.3	Disekcia supramezokolických lymfatických uzlín:laparos.
14q06	Diagnostická kuldoskopia	5m137.0	Disekcia inframezokolických lymfatických uzlín:laparot.
14q0a	Diagnostická chromopertubácia, laparoskopicky	5m137.3	Disekcia inframezokolických lymfatických uzlín:laparos.
5a302	Iné protibolestivé operačné výkony na mieche	5m13c	Bloková disekcia iných lymfatických uzlín
5a30f	Impl.liek.pumpy na intratekál.aplik.liečiva do miech.kanála	5m13d.8	Paraaortálna lymfadenektómia:roboticky
5a310.10	Impl.liek.pumpy intrat/epidurál.pod.liek.l.pum.s konš.priet.	5n360	Appendektómia:lapatotomicky
5a310.11	Impl.liek.pump.intratek/epidurál.pod.liek:progr.liek.pumpa	5n362	Apendektómia:konverzia lsk.-lpt.
5a310.1x	Impl.liek.pumpy a intratek./epidurál.podávanie liek:ost.	5n36a	Simultánna APE počas laparotómie z iných dôv.
5a310.2	Vytvorenie podkožného rezervoára	5n36x	Appendektómia:iná
5a311.00	Impl.1 dočas.stimul.epidurál.elektrody na testovanie	5n392.0	Adheziolyza na čreve:laparotomicky
5a311.01	Impl.viac dočas.stimul.epidurál.elektrod na testovanie	5n392.4	Adheziolyza na čreve:konv.lsk.-lpt.
5a311.02	Impl./vým.1 perkut.epidurál.elekt.na trv.stimul.miechy	5n392.x	Adheziolyza na čreve:ostatné
5a311.03	Impl./vým.viac perkut.epidur.elekt.na trv.stimul.miechy	5n39k	Incizia a drenáž perityfilitického abscesu appendixu
5a311.04	Impl./vým.1 chir.epidurál.elekt.na trv.stimul.miechy	5n39l	Sekundárna apendektómia
5a311.05	Impl./vým.viac chir.epidurál.elekt.na trv.stimul.miechy	5n590.0	Biopsia pečene, laparotomicky
5a311.06	Imp.multif.elek.do epid./subarachn.pr.perkut.pulz.rádiofr.oš.	5n590.2	Biopsia pečene, laparoskopicky
5a311.1	Impl./vým.subarachn.elekt.na stimul.pred. koreňov miechy	5n910	Biopsia peritonea:laparotomicky
5a311.20	Odstránenie 1 perkut.stimulač.epidurál.elektrody	5n911	Exploratívna laparotómia
5a311.21	Odstrán.viac perkut.stimul.epidurál.elektrod	5n912	Laparotómia s drenážou
5a311.22	Odstrán.1 chir.stimul.epidurál.elektrody	5n913	Relaparotómia
5a311.23	Odstrán.viac chir.stimul.epidurál.elektrod	5n914	Second-look-laparotómia
5a311.24	Odstrán.1 stimul.subarachnoideál.elektrody	5n915	Exploratívna lumbotómia
5a311.25	Odstrán.viac stimul.subarachnoideál.elektrod	5n917	Biopsia peritonea laparoskopicky
5a311.31	Revizia 1 perkut.stimul.epidurál.elektrody	5n91x	Laparotómia a lumbotómia, ostatné
5a311.32	Revizia viac perkut.stimul.epidurál.elektrod	5n92d.0	Parciál.parietálna peritoneálna ektómia peritoneál.tk.
5a311.33	Revizia 1 chir.stimul.epidurál.elektrody	5n92d.1	Subtotál.parietál.peritoneálna ektómia peritoneál.tk.
5a311.34	Revizia viac chir.stimul.epidurál.elektrod	5n92d.2	Lok.parietálna peritoneálna ektómia peritoneál.tk.
5a311.35	Revizia 1 stimul.subarachnoid.elektrody	5n92x	Incizie,excizie,deštrukcie chor.tkaniva brušnej steny:ost.
5a311.36	Revizia viac stimul.subarachnoid.elektrod	5n930	Sutúra brušnej steny po poranení
5a311.40	Impl./vým.neurost.epid.stim.mie:impl/vým.elek.,1-k.p.i.sy b.d	5n991	Revizia dutiny brušnej pre krvácanie
5a311.41	Imp./vým.neurost.epid.st.mie:impl./vým.elek.,viac-k p.i.sy b.d	5n991.1	Sekundárne uzavretie brušnej steny
5a311.42	Imp./vým.neurost.epid.st.mie:impl./vým.elek.,viac-k p.i.sy.dob	5n991.2	Definitívne uzavretie brušnej steny
5a311.50	Vým.neurost.epid.st.mie.bez potr.výmeny elek.,1-k.p.i.sy b.d.	5n991.x	Ostatné uzávery brušnej steny a peritonea
5a311.51	Vým.neurost.epid.st.mie.bez potr.vým.elekt,viac-k p.i.sy b.d	5n993	Odstránenie cudzieho telesa z brušnej dutiny
5a311.52	Vým.neurost.epid.st.mie.bez potr.vým.elekt,viac-k p.i.sy.dob.	5n997	Odstránenie katéetrového systému z brušnej dutiny
5a311.6	Impl./vým.neurost.stim.pred.kor.miechy s im/vým.subara.el.	5n998.0	Laparoskopia s drenážou
5a311.7	Výmena neurost stim.pred.kor.miechy bez /vým.subarach.el.	5n998.1	Laparoskopia s adheziolyzou
5a311.8	Reviz.imp.neurost.epidurál.stim.mie.a stim.pred.koreň.mie	5n998.2	Laparotómia s adheziolyzou
5a311.9	Odstr.imp.neurost.epid.st.mie.a stim.pred.kor.miechy	5n998.3	Laparoskopia s adheziolyzou v gynekológii
5a311.x	Iné operácie na mieche a miechových štruktúrach	5o202.0↔	Uzavretie ureterokutánnej fistuly:otv.chir.
5a500	Impl.elektron.stimulátora n.vagus pri lieč.epilepsie	5o202.x↔	Uzavretie ureterokutánnej fistuly:ostatné
5a508	Impl.neurostim.zar.pri dysfunkcii dol.moč.ciest	5o206.0↔	Trans-ureteroureterostómia:otv.chir.
5a50t.00	Impl/vým.neurost.PNS impl/vým.el:1-kanál.plne impl.nedobij	5o206.4↔	Trans-ureteroureterostómia:lsk.
5a50t.01	Impl/vým.neurost.PNS s impl./vým.el:viac-k.plne impl.nedob.	5o206.x↔	Trans-ureteroureterostómia:ostatné
5a50t.02	Impl./vým.neurost.PNS s impl./vým.el:viac-k.plne impl.dobij.	5o214.0	Revizia kontinentnej stómie:otv.ch.
5a50t.03	Impl./vým.neurost.PNS s impl./vým.el:vág.nervostim.sy	5o214.4	Revizia kontinentnej stómie:lsk.
5a50t.04	Impl/vým.neust.PNS impl/vým.el:vág.n.-stim.srd.b.um.sn.v PK	5o214.x	Revizia kontinentnej stómie:ostatné
5a50t.05	Impl/vým.neurost.PNS impl/vým.el:vág.n.-stim.srd.s.um.sn.v PK	5o215.0	Revizia kontinenčného ventilu:otv.
5a50t.06	Impl/vým.neurost.PNS s impl./vým.el:aktivácia baroreceptora	5o215.4	Revizia kontinenčného ventilu:lsk.
5a50t.10	Vým.neurost.PNS bez vým.elekt:1-kanál.plne impl.nedobij.	5o215.x	Revizia kontinenčného ventilu:ostatné
5a50t.11	Vým.neurost.PNS bez vým.el:viac-kanál.plne impl.nedob.	5o216.0	Revizia črevného rezervoáru(pouchu):otv.ch.
5a50t.12	Vým.neurost.PNS bez vým.el:viac-kanál.sy.dobij.	5o216.4	Revizia črevného rezervoáru(pouchu):lsk.
5a50t.13	Vým.neurost.PNS bez vým.el:vágový nervostim.sy.	5o216.x	Revizia črevného rezervoáru(pouchu):ostatné
5a50t.14	Vým.neurost.PNS b.vým.el:vág.n.stim.s.srdc.b.vým.sním.v PK	5o21a.0	Reviz.ureteroenter.anast.kontin.črev.rzv. vyúst.na kožu:o.ch.
5a50t.15	Vým.neurost.PNS b.vým.el:vág.n.stim.s.srdc.s.vým.sním.v PK	5o21a.4	Reviz.ureteroenter.anast.kontin.črev.rzv. vyúst.na kožu:lsk.
5a50t.16	Vým.neurost.PNS bez vým.el.:sy.aktivácie baroreceptora	5o21a.x	Reviz.ureteroenter.anast.kontin.črev.reserv.vyúst.na kožu:ost
5a50t.e	Implantácia periférnej neuroprotézy	5o220.0	Inkont.ureteroileokutaneost.[ileál.konduit]:otv.ch
5a50t.f0	Impl/vým.na neurostimul.elekt.pre syst.aktiv.baroreceptora	5o220.x	Inkont.ureteroileokutaneost.[ileál.konduit]:ostatné
5a50t.f1	Reviz.neurostimul.elekt.pre systém aktiv.baroreceptora	5o221.0	Inkont.ureterokolokutaneost.[kolon/sigma kond]:otv.ch.
5j902	Retorakotómia,resternotómia,reoperácia v torakochirurgii	5o221.x	Inkont.ureterokolokutaneost.[kolon/sigma kond]:ost.

5o222.0	Revízia inkontinentnej stómie:otvor.chir.	5o30x.5	Ostatné plastické rekonštrukcie močového mechúra, roboticky
5o222.4	Revízia inkontinentnej stómie:lsk.	5o30x.x	Ost.plast.rekonštr.moč.mechúra:ostatné
5o222.x	Revízia inkontinentnej stómie:ostatné	5o31a.0	Jednoduchá cystektómia u ženy:otv.chir.
5o223.0	Reviz.ureteroenterál.anastomózy inkontinent.stómie:otv.ch.	5o31a.4	Jednoduchá cystektómia u ženy:lsk.
5o223.4	Reviz.ureteroenterál.anastomózy inkontinent.stómie:lsk.	5o31a.5	Jednoduchá cystektómia u ženy, roboticky
5o223.x	Reviz.ureteroenterál.anastomózy inkontinent.stómie:ost.	5o31a.x	Jednoduchá cystektómia u ženy:iný spôsob
5o224.0	Reviz.črevného interponátu inkontinentnej stómie:otv.ch.	5o31b.0	Rad.cystektómia bez uretrektómie u ženy:otv.chir.
5o224.4	Reviz.črevného interponátu inkontinentnej stómie:lsk.	5o31b.4	Rad.cystektómia bez uretrektómie u ženy:lsk.
5o224.x	Reviz.črevného interponátu inkontinentnej stómie:ostatné	5o31b.5	Radikálna cystektómia bez uretrektómie u ženy, roboticky
5o230.1	Kruhová ureterokutaneostómia:lpt.	5o31b.x	Rad.cystektómia bez uretrektómie u ženy:iný spôsob
5o230.2	Kruhová ureterokutaneostómia:lumbt.	5o31d.0	Rad.cystektómia s uretrektómiou u ženy:otv.chir.
5o230.4	Kruhová ureterokutaneostómia:lsk.	5o31d.4	Radikálna cystektómia s uretrektómiou,žena:lsk.
5o230.5	Kruhová ureterokutaneostómia, roboticky	5o31d.5	Radikálna cystektómia s uretrektómiou u ženy, roboticky
5o230.x	Kruhová ureterokutaneostómia:ostatné	5o31d.x	Radikálna cystektómia s uretrektómiou,žena:ost.
5o231.1	Transureteroureterokutaneostómia:lpt.	5o31x.0	Iná cystektómia:otv.chir.
5o231.2	Transureteroureterokutaneostómia:lumbt.	5o31x.4	Iná cystektómia:lsk.
5o231.x	Transureteroureterokutaneostómia:ost.	5o31x.5	Iná cystektómia, roboticky
5o232.1	Revízia ureterokutaneostómie:lpt.	5o31x.x	Iná cystektómia:ostatné
5o232.2	Revízia ureterokutaneostómie:lumbt.	5o320.0	Parc.res.moč.mech.bez neoimplantácie močovodu:otv.chir.
5o232.4	Revízia ureterokutaneostómie:lsk.	5o320.x	Parc.res.moč.mech.bez neoimplantácie močovodu:ost.
5o232.5	Revízia ureterokutaneostómie, roboticky	5o321.0	Parc.res.moč.mech.s 1-str.neoimpl.močovodu:otv.chir.
5o232.x	Revízia ureterokutaneostómie:ost.	5o321.x	Parc.res.moč.mech.s 1-str.neoimplantáciou močovodu:ost.
5o233.1	Uzavretie ureterokutaneostómie:lpt.	5o322.0	Parc.res.moč.mech.s obojstr.implant.močovod:otv.chir.
5o233.2	Uzavretie ureterokutaneostómie:lumbt.	5o322.x	Parc.res.moč.mechúra s obojstr.impl.močovod:ost.
5o233.4	Uzavretie ureterokutaneostómie:lsk.	5o323.0	Supratrigon.res.moč.mech.bez neoimpl.močovod:otv.ch.
5o233.x	Uzavretie ureterokutaneostómie:ost.	5o323.4	Supratrigon.res.moč.mech.bez neoimpl.močovod:lsk.
5o235.1	Ureterokutaneostómia:lpt.	5o323.5	Supratr.resek.močov.mechúra bez neoimpl.močov.robot.
5o235.2	Ureterokutaneostómia:lumbt.	5o323.k	Sup.res.moč.mec.bez neoi.moč.kon.z lap.na otv.chir.
5o235.x	Ureterokutaneostómia:ost.	5o323.x	Supratrigon.res.moč.mech.bez neoimpl.močovod:ost.
5o260.1↔	Parciálna resekcia močovodu:otv.ch.abdomin.	5o324.0	Supratrigon.res.moč.mech.s 1-str.neoimpl.močov:otv.ch
5o260.2↔	Parciálna resekcia močovodu:lumbt	5o324.4	Supratrigon.res.moč.mech.s 1-str.neoimpl.močov:lsk.
5o260.x↔	Parciálna resekcia močovodu:ost.	5o324.5	Supratr.resek.močov.mechúra s jednos.neoimpl.močov.robot.
5o271.0↔	Resekcia ústia močovodu:otv.ch.	5o324.k	Sup.res.moč.mec.s jed.neoi.moč.kon.z lap.na otv.chir.
5o280.0	Ureterosigmoideost. bez antireflux.ureteroenteroanast.	5o324.x	Supratrigon.res.moč.mech.s 1-str.neoimpl.močov:ost.
5o280.1	Ureterosigmoideost.s antireflux.ureteroenteroanast.	5o325.0	Supratrigon.res.moč.m.s obojstr.neoimpl.močov:otv.ch
5o281.0	Vyúst.močovodov do hrub.čreva:otv.ch	5o325.4	Supratrigon.res.moč.mech.s obojstr.neoimpl.močov:lsk.
5o282.0	Uretereileostómia s vytvor.rezervoáru z tenk.čr:otv.chir	5o325.5	Supratr.resek.močov.mechúra s obojstr.neoimpl.močov.robot.
5o285.1	Revízia ureteroenterálnej anastomózy	5o325.k	Sup.res.moč.mec.s oboj.neoi.moč.kon.z lap.na otv.chir.
5o293.x↔	Ureterolýza bez intraperitoneálnej transpozície:osta.	5o325.x	Supratrigon.res.moč.m.s obojstr.neoimpl.močov:ost.
5o294.x↔	Ureterolýza s intraperitoneál.transpozíciou:ostatné	5o326.0	Subtot.res.moč.mech.s 1-str.neoimpl.močovodu:otv.ch
5o295.x↔	Ureterolýza s obalením omentom:ostatné	5o326.4	Subtot.res.moč.m.s 1-str.neoimpl.močovodu:lsk.
5o297.4↔	Operačná revízia na močovode:lsk.	5o326.5	Subtot.ressek.močov.mechúra s jednos.neoimpl.močov.robot.
5o297.t↔	Operačná revízia na močovode:transuretrálne	5o326.k	Sub.res.moč.mec.s jed.neoi.moč.kon.z lap.na otv.chir.
5o297.x↔	Operačná revízia na močovode:ostatné	5o326.x	Subtotál.res.moč.m.s 1-str.neoimpl.močovodu:ost.
5o29d.2	Ureterorenoskopia s odstránením nádoru, retrográdne	5o327.0	Subtot.res.moč.m.s obojstr.neoimpl.močov:otv.ch
5o300.0	Sutúra močového mechúra po poranení:otv.chir.	5o327.4	Subtot.res.moč.mech.s obojstr.neoimpl.močov:lsk.
5o300.4	Sutúra močového mechúra po poranení:lsk.	5o327.k	Sub.res.moč.mec.s jed.neoi.moč.kon.z lap.na otv.chir.
5o300.5	Sutúra močového mechúra po poranení, roboticky	5o327.x	Subtotál.res.moč.m.s obojstr.neoimpl.močov:ost.
5o300.x	Sutúra močového mechúra po poranení:ostatné	5o32x.0	Iná parciálna resekcia močového mechúra:otv.chir.
5o301.0	Uzavr.cystostómie:otv.chir.	5o32x.4	Iná parciálna resekcia močového mechúra:lsk.
5o301.4	Uzavretie cystostómie:lsk.	5o32x.5	Iná parciálna resekcia močového mechúra, roboticky
5o301.x	Uzavretie cystostómie:ostatné	5o32x.x	Iná parciálna resekcia močového mechúra:ost.
5o302.0	Uzavr.vezikokután.fistuly:otv.chir.	5o345.0	Transuretr.res.chor.tk.moč.mech:bez fluorescencie
5o302.4	Uzavr.vezikokután.fistuly:lsk.	5o345.1	Transuretr.res.tk.m.mech:fluorescenc.s hexaminolevulan.kys.
5o302.5	Uzavretie vezikokutánnej fistuly, roboticky	5o345.2	Transuretr.res.chor.tk.m.mech:fluorescenc,použ.iných látok
5o302.x	Uzavr.vezikokután.fistuly:ostatné	5o345.4	Resekcia divertikla močového mechúra
5o303.0	Uzavr.vezikoenterál.fistuly:otv.chir.	5o370.0	Iná exc.chor.tk.m.mech.vr.divertikulektómie:o.chir
5o303.4	Uzavr.vezikoenterál.fistuly:lsk.	5o371.0	Iná deštr.chor.tk.moč.mech:otv.chir.
5o303.5	Uzavretie vezikoenterálnej fistuly, roboticky	5o372	Myektómia močového mechúra
5o303.x	Uzavr.vezikoenterál.fistuly:ostatné	5o37x	Iná excízia a deštr.chor.tk.moč.mech:ost
5o305.0	Redukčná plastika močového mechúra:otv.chir.	5o408.2	Onlay plastika so štepom z bukálnej sliznice
5o305.4	Redukčná plastika močového mechúra:lsk.	5o40a.3	1-dobá plast.rekonštr.moč.rúry s použ.transpl.slizn.dut.úst.
5o305.x	Redukčná plastika močového mechúra:ostatné	5o40a.4	1-dobá plast.rekonštr.moč.rúry s použ.sliznice moč.mech.
5o30b.0	Uzavr.otv.urachu:otv.chir.	5o40a.5	1-dobá plast.rekonštr.moč.rúry s použ.okolítých tk.
5o30b.4	Uzavr.otv.urachu:lsk.	5o40a.x	1-dobá plast.rekonštr.moč.rúry:ost.
5o30b.5	Uzavretie otvoreného urachu, roboticky	5o40b.3	2-dobá plast.rekonštr.moč.rú:1.doba pou.transpl.sliz.DÚ
5o30b.x	Uzavretie otvoreného urachu:ost.	5o40b.4	2-dobá plast.rekonštr.moč.rúry:1.doba s použ.sliznice moč.m.
5o30c	Uzavretie vezikovaginálnej fistuly	5o40b.5	2-dobá plast.rekonš.moč.rú.s použ.okol.tk.pri striktúre moč.r.
5o30x.0	Ost.plast.rekonštr.moč.mechúra:otv.chir.	5o40b.6	2-d. plast.moč.rú.s použ.bukálnej sliznice pri striktúre moč.rú
5o30x.4	Ost.plast.rekonštr.moč.mechúra:lsk.	5o40b.x	Dvojdobá plastická rekonštr.moč.rúry:ost.

5o40e.1	Uzavretie uretrostómie	5t80b.0↔	Debridement svalu v obl.hlavý a krku
5o40e.2	Uzavretie uretrokutánnej fistuly	5t80b.1↔	Debridement svalu v obl.ramena,axily
5o40e.3	Uzavretie uretorektálnej fistuly	5t80b.2↔	Debridement svalu v obl.ramena a laktá
5o40e.4	Reanastomóza močovej rúry po poranení	5t80b.3↔	Debridement svalu v obl.predlaktia
5o40e.5	Reanastomóza močovej rúry s resekcíou striktúry	5t80b.4↔	Debridement svalu v obl.hrud.steny a chrbta
5o40e.6	End to end anastomóza močovej rúry	5t80b.5↔	Debridement svalu v obl.bruš.steny
5o40e.7	Plastická rekoštrukcia ženskej epispádie	5t80b.6↔	Debridement svalu v inguinál.,genit.a gluteál.obl.
5o40e.8	Plastická rekonštrukcia ženskej hypospádie	5t80b.7↔	Debridement svalu v obl.stehna a kolena
5o411.0	Uretrotómia:otv.chir.	5t80b.8↔	Debridement svalu v obl.predkolena
5o411.1	Optická uretrotómia	5t80b.9↔	Debridement svalu v obl.nohy
5o411.2	Laserová uretrotómia	5t80b.x	Debridement svalu:ostatné
5o412.0	Uretrostómia:otv.chir.	5t80c.0↔	Debridement šľachy v obl.hlavý a krku
5o412.1	Uretrostómia perineálna	5t80c.1↔	Debridement šľachy v obl.ramena,axily
5o420.1	Excízia karunkuly chorého tkaniva močovej rúry	5t80c.2↔	Debridement šľachy v obl.ramena a laktá
5o422.2	Resekcia chorého tkaniva močovej rúry:perk-transv.	5t80c.3↔	Debridement šľachy v obl.predlaktia
5o422.t	Resekcia chorého tkaniva močovej rúry:transuretr.	5t80c.4↔	Debridement šľachy v obl.hrud.steny a chrbta
5o430.0	Transuretr.inciz.chor.tk.moč.rú.:vn.uretrotóm.b.opt.kontr.	5t80c.5↔	Debridement šľachy v obl.bruš.steny
5o430.1	Transuretr.inciz.chor.tk.moč.rú.:vn.uretrotóm.s opt.kontr.	5t80c.6↔	Debridement šľachy v inguinál.,genit.a gluteál.obl.
5o430.2	Transuretr.inciz.chor.tk.moč.r.:vnút.uretrotómia,laserom	5t80c.7↔	Debridement šľachy v obl.stehna a kolena
5o433.1	Resek.jedného alebo viac.nádorov na vonk.ústí močovej rúry	5t80c.8↔	Debridement šľachy v obl.predkolena
5o43x	Transuretr.incizia chor.tk.moč.rúry:ost.	5t80c.9↔	Debridement šľachy v obl.nohy
5o441	Plastická meatotómia moč.rú:meatoplastika	5t80c.x	Debridement šľachy:ostatné
5o451	Sondáž močovej rúry	5t80d.0↔	Debridement fascie v obl.hlavý a krku
5o452	Dilatácia striktúry močovej rúry	5t80d.1↔	Debridement fascie v obl.ramena,axily
5o45x	Iná operačná dilatácia močovej rúry	5t80d.2↔	Debridement fascie v obl.ramena a laktá
5o491	OP cystouretero-enterokély rekonštr./s plastikou sfinkteru	5t80d.3↔	Debridement fascie v obl.predlaktia
5o496	Incizia periuretrálneho tkaniva	5t80d.4↔	Debridement fascie v obl.hrud.steny a chrbta
5o497	Excízia periuretrálneho tkaniva	5t80d.5↔	Debridement fascie v obl.bruš.steny
5o498	Adheziolyza na močovej rúre a periuretrálnom tkanive	5t80d.6↔	Debridement fascie v inguinál.,genit.a gluteál.obl.
5o900.1	Perirenál.incizia retroperitoneál.tk:otv.ch.abd.	5t80d.7↔	Debridement fascie v obl.stehna a kolena
5o900.2	Perirenál.incizia retroperitoneál.tk:lumbt.	5t80d.8↔	Debridement fascie v obl.predkolena
5o900.4	Perirenál.incizia retroperitoneál.tk:lsk.	5t80d.9↔	Debridement fascie v obl.nohy
5o901.1	Perirenál.drenáž retroperitoneál.tk:otv.ch.abd.	5t80d.x	Debridement fascie:ostatné
5o901.2	Perirenál.drenáž retroperitoneál.tk:lumbt.	5t991	Debridement mákk.č.pohyb.aparátu, viacvrstvový
5o901.4	Perirenál.drenáž retroperitoneál.tk:lsk.	5u122	Parciálna mastektómia s disekciou lymfatických uzlín
5o902.1	Retroperitoneál.drenáž retroperitoneál.tk:lpt.	5u123.1	Madenova mastektómia s disekciou axilárnych LU
5o902.2	Retroperitoneál.drenáž retroperitoneál.tk:lumbt.	5v150.0	Chir.vyčist.rany s odstr.chor.tk.na koži a podk:malá ploch:pery
5o902.4	Retroperitoneál.drenáž retroperitoneál.tk:lsk.	5v150.4	Chir.vyčist.rany s odstr.chor.tk.na kož. a podk:m.pl:ost.č.hl.
5o903.1	Panvová drenáž retroperitoneál.tk:lpt.	5v150.5	Chir.vyčist.rany s odstr.chor.tk.na koži a podk:m.plocha:krk
5o903.2	Panvová drenáž retroperitoneál.tk:lumbt.	5v150.6↔	Chir.vyčist.rany s odstr.chor.tk.na k.a podk:m.plocha:ram,axila
5o903.4	Panvová drenáž retroperitoneál.tk:lsk.	5v150.7↔	Chir.vyčist.rany s odstr.chor.tk.na k.a podk:m.pl:ram,lak.
5o905.1	Excízia perirenálneho tkaniva:lpt.	5v150.8↔	Chir.vyčist.rany s odstr.chor.tk.na k.a podk:malá pl.predlakt.
5o905.2	Excízia perirenálneho tkaniva:lumbt.	5v150.9↔	Chir.vyčist.rany s odstr.chor.tk.na koži a podk:malá plocha:ruka
5o905.4	Excízia perirenálneho tkaniva:lsk.	5v150.a	Chir.vyčist.rany s odstr.chor.tk.na k.a podk:m.pl:hr.st.a chrb.
5o906.1	Excízia retroperitoneálneho tkaniva:lpt.	5v150.b	Chir.vyčist.rany s odstr.chor.tk.na k.a podk:malá pl:bruš.obl.
5o906.2	Excízia retroperitoneálneho tkaniva:lumbt.	5v150.c	Chir.vyč.r.any s odstr.chor.tk.na k.a podk:malá pl:ingv.genit.o.
5o906.4	Excízia retroperitoneálneho tkaniva:lsk.	5v150.d	Chir.vyčist.rany s odstr.chor.tk.na k.a podk:malá pl:glut.obl.
5o906.50	Resekcia nádoru retroperitonea v bruš.obl.,laparotomicky	5v150.e↔	Chir.vyčist.rany s odstr.chor.tk.na koži a podk:malá pl:stehn,kol
5o906.51	Resekcia nádoru retroperitonea v malej panve, laparotomicky	5v150.f↔	Chir.vyčist.rany s odst.chor.tk.na k.a podk:malá pl:predkol.
5o909.1	Res.tkaniva bez presného urč.vzťahu k org:lpt.	5v150.g↔	Chir.vyčist.rany s odstr.chor.tk.na koži a podk:malá pl:noha
5o909.4	Res.tkaniva bez presného urč.vzťahu k org:lsk.	5v150.x	Chir.vyčist.rany s odstr.chor.tk.na koži a podk:malá plocha:ost.
5o909.x	Res.tkaniva bez presného urč.vzťahu k org:ost.	5v151.0	Chir.vyčist.rany s odstr.chor.tk.na koži a podk:veľká plocha:pery
5o90x.1	Iná incizia a excizia retroperit.tk:lpt.	5v151.4	Chir.vyčist.rany s odstr.chor.t.na k.a podk:veľká pl:ost.č.hlavý
5o90x.2	Iná incizia a excizia retroperit.tk:lumbt.	5v151.5	Chir.vyčist.rany s odstr.chor.tk.na koži a podk:veľká plocha:krk
5o90x.3	Iná incizia a excizia retroperit.tk:torakoabd.	5v151.6↔	Chir.vyčist.rany s odstr.chor.tk.na k.a podk:veľká pl:ram,axila
5o90x.4	Iná incizia a excizia retroperit.tk:lsk.	5v151.7↔	Chir.vyčis.rany s odstr.chor.tk.na k.a podk:veľká pl:ram,lak.
5o911	Incizia perivezikálneho tkaniva	5v151.8↔	Chir.vyčist.rany s odstr.chor.tk.na k.a podk:veľká pl:predlakt.
5o912	Excízia perivezikálneho tkaniva	5v151.9↔	Chir.vyčist.rany s odstr.chor.tk.na koži a podk:veľká pl:ruka
5o91x	Incizia a excizia perivezikálneho tkaniva:ost.	5v151.a	Chir.vyčist.rany s odstr.chor.tk.na k.a podk:veľká pl:hrud.st.,chrb
5o924.1	Odstánenie umelého zvieräča	5v151.b	Chir.vyčist.rany s odstr.chor.tk.na koži a podk:veľká pl:bruš.o
5o92x	Iné zákroky pri umelom zvieräči	5v151.c	Chir.vyčis.rany s odstr.chor.tk.na k.a podk:veľká pl:ingv.genit.o
5o952.1	Dvojdobé vytvorenie neomočovej rúry, prvá doba	5v151.d	Chir.vyčist.rany s od.chor.tk.na koži a podk:veľká pl:glut.obl.
5o952.2	Dvojdobé vytvorenie neomočovej rúry, druhá doba	5v151.e↔	Chir.vyčist.rany s odstr.chor.tk.na koži a podk:veľká pl:stehn,kol
5o958.0	Jednodobé vytvorenie neomočovej rúry	5v151.f↔	Chir.vyčist.rany s odstr.chor.tk.na koži a podk:veľká pl:predkol.
5p5a0	OP na zmenu pohlavia:zo ženy na muža	5v151.g↔	Chir.vyčist.rany s ods.chor.tk.na koži a podk:veľká plocha:noha
5q110.3	Uzáver tuby pre sterilizáciu:hsk.	5v151.x	Chir.vyčist.rany s odstr.chor.tk.na koži a podk:veľká plocha:ost.
5q110.4	Uzáver tuby pre sterilizáciu:laparoskopicky	5v152.0	Chir.vyčist.rany ods.ch.tk.na k.a podk:vef.pl,vlož.liek.nosič:pera
5q110.7	Uzáver tuby pre sterilizáciu:vag.	5v152.4	Ch.vyčis.rany ods.chor.tk.na k.a podk:vef.pl,vl.liek.nosič:i.č.hl
5q520	Radikálna parametektómia	5v152.5	Chir.vyčis.rany ods.chor.tk.na k.a podk:vef.pl,vl.liek.nosič:krk
5q596	Adheziolyza vaginálne	5v152.6↔	Ch.vyčist.rany ods.chor.tk.k.a podk:vef.pl,vl.liek.nosič:ram,axi

5v152.7↔	Chi.vyčis.rany ods.ch.tk.koži a podk:vef.pl,vl.liek.nosič:ram,lak	8g121.2	Ošetr.a preváz popáleniny:od 6 % do 10% povrchu tela
5v152.8↔	Chi.vyč.rany ods.chor.tk.k.a podk:vef.pl,vl.liek.nosič:predlakt	8g121.3	Ošetr.a preváz popáleniny:od 11% do 15% povrchu tela
5v152.9↔	Chir.vyč.rany ods.chor.tk.k.a podk:vef.pl,vlož.liek.nosič:ruka	8g121.4	Ošetr.a preváz popáleniny:od 15% do 20% povrchu tela
5v152.a	Chi.vyč.rany ods.ch.tk.k.a podk:vef.pl.,vl.liek.nosič:hr.st.,chrb	8g121.5	Ošetr.a preváz popáleniny:nad 20% povrchu tela
5v152.b	Ch.vyč.rany.odst.chor.tkan.na k.a podk:vef.pl.,vlož.l.n:bruš.o	8g210	Biologická nekrektómia [Maggot therapy]
5v152.c	Ch.vyč.rany ods.chor.tk.k.a podk:vef.pl,vl.liek.nosič:ingv.gen.o	91515	Transfer embrya
5v152.d	Chir.vyč.rany ods.chor.tk.k.a podk:vef.pl,vlož.liek.nosič:glut.o	91516	Zavedenie zmrazeného embrya
5v152.e↔	Ch.vyč.rany ods.chor.tk.k.a podk:vef.pl,vl.liek.nosič:stehno,kol	91518	Inseminácia umelá cerviko-vaginálna
5v152.f↔	Chir.vyč.rany ods.chor.tk.k.a podk:vef.pl,vl.liek.nosič:predkol	91519	Inseminácia umelá intrakavitálna alebo intratubárna
5v152.g↔	Ch.vyč.rany ods.chor.tk.koži a podk:vef.pl,vlož.liek.nosič:noha	91521	Výkon asist.reprodukcie komplexný cyklus s prenosom embryí
5v152.x	Chi.vyčist.rany odst.chor.tk.k.a podk:vef.pl,vlož.liek.nosič:ost	91522‡	Asistovaná fertilizácia
5v153	Minitorakotómia a debridement pri empyéme	Kv1500	Chir.vyčist.rany s odstr.chor.tk.na koži a podk:malá ploch:pery
5v15x.x	Chir.vyč.rany s odstr.chor.tk.na kož.a podk:ost.	Kv1504	Chir.vyč.rany s odstr.chor.tk.na kož.a podk:m.pl:ost.č.hl.
5v295	Revízia operačnej rany po OP vo všetkých chir.odboroch	Kv1505	Chir.vyčist.rany s odstr.chor.tk.na koži a podk:m.plocha:krk
8f101.0	Terapeutická drenáž pečene	Kv1506	Chir.vyč.rany s odstr.chor.tk.na k.a podk:m.plocha:ram,axila
8f101.1	Terapeutická drenáž žlčníka	Kv1507	Chir.vyčist.rany s odstr.chor.tk.na k.a podk:m.pl:ram,lak.
8f101.2	Terapeutická drenáž pankreasu	Kv1508	Chir.vyčist.rany s odstr.chor.tk.na k.a podk:malá pl:predlakt.
8f101.x	Terapeutická drenáž ostatných org.dutiny brušnej	Kv1509	Chir.vyč.rany s odstr.chor.tk.na koži a podk:malá plocha:ruka
8f102.0↔	Terapeutická drenáž obličky	Kv150a	Chir.vyč.rany s odstr.chor.tk.na k.a podk:m.pl:hr.st.a chrb.
8f103.0	Terapeutická drenáž peritonea	Kv150b	Chir.vyčist.rany s odstr.chor.tk.na k.a podk:malá pl:bruš.obl.
8f103.1	Terapeutická drenáž retroperitonea	Kv150c	Chir.vyč.r.any s odstr.chor.tk.na k.a podk:malá pl:ingv.genit.o.
8f103.2	Frekventná maloobjemová drenáž ascitu [FMODA]	Kv150d	Chir.vyčist.rany s odstr.chor.tk.na k.a podk:malá pl:glut.obl.
8f103.x	Terapeutická drenáž, iná	Kv150e	Chir.vyč.rany s odstr.chor.tk.na koži a podk:malá pl:stehn,kol
8g113	Ošetrovanie a preváz popáleniny	Kv150f	Chir.vyčist.rany s odstr.chor.tk.na k.a podk:malá pl:predkol.
8g114	Ošetrovanie a preváz popáleniny prsta	Kv150g	Chir.vyčist.rany s odstr.chor.tk.na koži a podk:malá pl:noha
8g115	Ošetrovanie a preváz popáleniny dorzy ruky alebo nohy	Kv150x	Chir.vyč.rany s odstr.chor.tk.na koži a podk:malá plocha:ost.
8g121.0	Ošetr.a preváz popáleniny: do 1 % povrchu tela	Kv15xx	Chirur.vyčis.rany s odstr.chorého tkaniva na koži a podk:ostatné
8g121.1	Ošetr.a preváz popáleniny:do 5 % povrchu tela		

## Výkon N11-2

5a302	Iné protibolestivé operačné výkony na mieche	5a50t.00	Impl/vým.neurost.PNS impl/vým.el:1-kanál.plne impl.nedobj
5a30f	Impl.liek.pumpy na intratekál.aplik.liečiva do miech.kanála	5a50t.01	Impl/vým.neurost.PNS s impl./vým.el:viac-k.plne impl.nedob.
5a310.10	Impl.liek.pumpy intrat/epidurál.pod.liek:l.pum.s konš.priet.	5a50t.02	Impl./vým.neurost.PNS s impl./vým.el:viac-k.plne impl.dobj.
5a310.11	Impl.liek.pump.intratek/epidurál.pod.liek:progr.liek.pumpa	5a50t.03	Impl./vým.neurost.PNS s impl./vým.el:vág.nervostim.sy
5a310.1x	Impl.liek.pumpy a intratek./epidurál.podávanie liek:ost.	5a50t.04	Impl/vým.neurost.PNS impl/vým.el:vág.n.-stim.srd.b.um.sn.v PK
5a310.2	Vytvorenie podkožného rezervoára	5a50t.05	Impl/vým.neurost.PNS impl/vým.el:vág.n.-stim.srd.s.um.sn.v PK
5a311.00	Impl.1 dočas.stimul.epidurál.elektrody na testovanie	5a50t.06	Impl/vým.neurost.PNS s impl./vým.el:aktivácia baroreceptora
5a311.01	Impl.viac dočas.stimul.epidurál.elektrod na testovanie	5a50t.10	Vým.neurost.PNS bez vým.elekr:1-kanál.plne impl.nedobj.
5a311.02	Impl./vým.1 perkut.epidurál.elekr.na trv.stimul.miechy	5a50t.11	Vým.neurost.PNS bez vým.el:viac-kanál.plne impl.nedob.
5a311.03	Impl./vým.viac perkut.epidur.elekr.na trv.stimul.miechy	5a50t.12	Vým.neurost.PNS bez vým.el:viac-kanál.sy.dobj.
5a311.04	Impl./vým.1 chir.epidurál.elekr.na trv.stimul.miechy	5a50t.13	Vým.neurost.PNS bez vým.el:vágový nervostim.sy.
5a311.05	Impl./vým.viac chir.epidurál.elekr.na trv.stimul.miechy	5a50t.14	Vým.neurost.PNS b.vým.el:vág.n.stim.s.srdc.b.vým.sním.v PK
5a311.06	Imp.multif.elek.do epid./subarachn.pr.perkut.pulz.rádiograf.oš.	5a50t.15	Vým.neurost.PNS b.vým.el:vág.n.stim.s.srdc.s.vým.sním.v PK
5a311.1	Impl./vým.subarachn.elekr.na stimul.pred.koreňov miechy	5a50t.16	Vým.neurost.PNS bez vým.el:aktivácia baroreceptora
5a311.20	Odstránenie 1 perkut.stimulač.epidurál.elektrody	5a50t.e	Implantácia periférnej neuroprotézy
5a311.21	Odstrán.viac perkut.stimul.epidurál.elektrod	5a50t.f0	Impl/výmena neurostimul.elekr.pre syst.aktiv.baroreceptora
5a311.22	Odstrán.1 chir.stimul.epidurál.elektrody	5a50t.f1	Reviz.neurostimul.elekr.pre systém aktiv.baroreceptora
5a311.23	Odstrán.viac chir.stimul.epidurál.elektrod	5j514.0	Otvorená chirurgická mediastinálna lymfadenektómia
5a311.24	Odstrán.1 stimul.subarachnoideál.elektrody	5j514.1	Endoskopická mediastinálna lymfadenektómia
5a311.25	Odstrán.viac stimul.subarachnoideál.elektrod	5j514.2	Transcervik.extenziv.mediastinálna lymfadenektómia
5a311.31	Revízia 1 perkut.stimul.epidurál.elektrody	5j514.5	Mediastinálna lymfadenektómia, torakoskopicky - roboticky
5a311.32	Revízia viac perkut.stimul.epidurál.elektrod	5j902	Retorakotómia,resternotómia,reoerácia v torakochirurgii
5a311.33	Revízia 1 chir.stimul.epidurál.elektrody	5m100	Exstirpácia lymfatickej uzliny
5a311.34	Revízia viac chir.stimul.epidurál.elektrod	5m101	Exstirpácia supraklavikulárnych LU jednostranne
5a311.35	Revízia 1 stimul.subarachnoid.elektrody	5m102↔	Exstirpácia axilárnych LU jednostranne
5a311.36	Revízia viac stimul.subarachnoid.elektrod	5m106	Diagnostická excízia z nádoru mäkkých tkanív krku
5a311.40	Impl./vým.neurost.epid.stim.mie:impl/vým.elek.,1-k.p.i.sy b.d	5m120.0	Disekcia retroperitoneálnych LU:ipt.
5a311.41	Imp./vým.neurost.epid.st.mie:impl./vým.elek.,viac-k p.i.sy b.d	5m120.3	Disekcia retroperitoneálnych LU:isk.
5a311.42	Impl/vým.neurost.epid.st.mie:impl./vým.elek.,viac-k p.i.sy.dob	5m121	Bloková disekcia inguinálnych LU:ipt.
5a311.50	Vým.neurost.epid.st.mie.bez potr.výmeny elek.,1-k.p.i.sy b.d.	5m123	Totálna disekcia cervikálnych LU:jednostranne
5a311.51	Vým.neurost.epid.st.mie.bez potr.vým.elekr,viac-k p.i.sy b.d	5m124	Rozšírená disekcia cervikálnych LU:jednostranne
5a311.52	Vým.neurost.epid.st.mie.bez potr.vým.elek,viac-k p.i.sy.dob.	5m130	Exstirpácia viacerých LU z toho istého miesta
5a311.6	Impl./vým.neurost.stim.pred.kor.miechy s im/vým.subara.el.	5m131	Selektívna disekcia cervikálnych LU jednostranne
5a311.7	Výmena neurost.stim.pred.kor.miechy bez /vým.subarach.el.	5m132	Bloková disekcia supraklavikulárnych LU jednostranne
5a311.8	Reviz.imp.neurost.epidurál.stim.mie.a stim.pred.koreň.mie	5m133↔	Bloková disekcia axilárnych LU jednostranne
5a311.9	Odstr.imp.neurost.epid.st.mie.a stim.pred.kor.miechy	5m134↔	Exenterácia axily,disekcia axily jednostranne
5a311.x	Iné operácie na mieche a miechových štruktúrach	5m136.0	Disekcia supramezokolických lymfatických uzlín:laparot.
5a500	Impl.elektron.stimulátora n.vagus pri lieč.epilepsie	5m136.3	Disekcia supramezokolických lymfatických uzlín:laparos.
5a508	Impl.neurostim.zar.pri dysfunkcii dol.moč.ciest	5m137.0	Disekcia infraezokolických lymfatických uzlín:laparot.

5m137.3	Disekcia infraezokolických lymfatických uzlín:laparos.	5n322.7	Vytv.sigmoideostómie ako protekt.výk.v súv.s i.výk.
5m138.0	Disekcia iliakálnych lymfatických uzlín:laparot.	5n322.x	Vytv.enterost.ako protekt.výk.v súv.s iným výk:ostatné
5m138.3	Disekcia iliakálnych lymfatických uzlín:laparos.	5n332.0	Reimplantácia na enterostómii duodenum - duodenum
5m139	Disekcia inguinálnych LU (príp.ilioinguinálna disekcia)	5n332.1	Reimplantácia na enterostómii jejunum - jejunum
5m13c	Bloková disekcia iných lymfatických uzlín	5n332.2	Reimplantácia na enterostómii ileum - ileum
5m13d.0	Paraaortálna lymfadenektómia:laparot.	5n332.3	Reimplantácia na enterostómii hrubé črevo - hrubé črevo
5m13d.3	Paraaortálna lymfadenektómia:laparos.	5n332.x	Reimplantácia na enterostómii ostatné - ostatné
5m13d.8	Paraaortálna lymfadenektómia:roboticky	5n33a.0	Obn.kontin.čr.pri dvojlz.jejunostómii
5m13e.0	Pelvicá lymfadenektómia:laparotomicky	5n33a.1	Obn.kontin.čr.pri dvojlz.ileostómii
5m13e.3	Pelvicá lymfadenektómia:laparoskopicky	5n33a.2	Obnov.kontinuity.čr.pri dvojlz.kolostómii
5m13e.8	Pelvicá lymfadenektómia:roboticky	5n33a.x	Obnovenie kont.čreva pri dvojlzložkovej enterostómii:ost.
5m200.0	Parciálna splenektómia:laparotomicky	5n33b.0	Obnov.kontin.čr.pri terminál.jejunostómii
5m200.3	Parciálna splenektómia:laparoskopicky	5n33b.1	Obn.kontinuity čr.pri terminál.ileostómii
5m201	Transabdominálna totálna splenektómia:laparot.	5n33b.2	Obn.kontin.čreva pri terminál.kolostómii
5m202	Splenektómia laparoskopicky	5n33b.x	Obnov.kont.čreva pri terminálnych enterostómiiach:ost.
5m203	Splenektómia a dekonexia porto-systém.anastomóz:lpt	5n520.0	Anatom.resekcia 1 segmentu pečene, laparotom.
5n300.0	Vytv.dvojlz.jejunostómie ako samost.v:lpt.	5n520.2	Anatom.resekcia 1 segmentu pečene, laparoskopicky
5n300.2	Vytv.dvojlz.jejunostómie ako samost.v:lsk.	5n520.5	Anatomická resekcia jedného segmentu pečene, roboticky
5n300.4	Vytv.dvojlz.jejunostómie ako samost.v:konver.lsk-lpt	5n521.10	Lavostranná hemihepatektómia (res.segm.2, 3, 4a a 4b), lpt
5n301.0	Vyt.dvojlz.ileostómie ako sam.v:lpt.	5n521.12	L-str.hemihepatektómia(res.segm.2, 3, 4a a 4b),lsk
5n301.2	Vyt.dvojlz.ileostómie ako sam.výk:lsk.	5n521.15	Lavos.hemihepat.(res.segm.2, 3, 4a a 4b), robot.
5n301.4	Vyt.dvojlz.ileostómie ako sam.v: konver.lsk-lpt	5n521.20	L-str.bisegmentekt.pečene(lobekt.f-str.,res.segm.2 a 3),lpt
5n302.0	Vyt.dvojlz.ascendostómie ako sam.výk:lpt.	5n521.22	L-str.bisegmentekt.pečene(lobektómia f-str,res.segm.2a3),lsk
5n302.2	Vyt.dvojlz.jejunostómie ako sam.v:lsk.	5n521.25	Lavos.bisegmen.pečene (lobek.flavost.resek.segm.2 a 3), robot.
5n302.4	Vyt.dvojlz.ascendostómie ako sam.v:konver.lsk-lpt.	5n521.3	Left medial sectionectomy (segment 4)
5n303.0	Vyt.dvojlz.transverzostómie ako sam.výk:lpt.	5n522.10	Pravostranná hemihepatektómia (res.segm. 5 až 8), lpt
5n303.2	Vyt.dvojlz.jejunostómie ako sam.v:lsk.	5n522.12	P-str.hemihepatektómia(resekcia segmentov 5 až 8),lsk
5n303.4	Vyt.dvojlz.transverzostómie ako sam.v:konver.lsk-lpt.	5n522.15	Pravos.hemihepat.(res.segm.5 až 8), robot.
5n304.0	Vyt.dvojlz.ascendostómie ako sam.výk:lpt.	5n522.20	Trisegmentektómia pečene (res.segm.4 až 8), lpt
5n304.2	Vyt.dvojlz.jejunostómie ako sam.v:lsk.	5n522.22	Trisegmentektómia pečene (resekcia segm.4 až 8),lsk
5n304.4	Vyt.dvojlz.ascendostómie ako sam.v:konver.lsk-lpt	5n522.25	Trisegmentektómia pečene (resekcia segmentov 4 až 8), roboticky
5n305.0	Vyt.dvojlz.sigmoideostómie ako sam.v:lpt.	5n522.3	Extended right hepatectomy (4,5,6,7,8) or trisectionectomy
5n305.2	Vyt.dvojlz.sigmoideostómie ako sam.výk:lsk.	5n522.4	Right posterior sectionectomy (segment 6,7)
5n305.4	Vyt.dvojlz.sigmoideostómie ako sam.v:konver.lsk-lpt	5n522.5	Right anterior sectionectomy (segment 5,8)
5n30x.0	Vytv.dvojlz.enterost.ako samost.v:ost:lpt.	5n523.20	Mesohepatektómia (segment 4a, 4b, 5,8), laparotomicky
5n30x.2	Vytv.dvojlz.enterost.ako samost.výk:ost:lsk.	5n523.22	Mesohepatektómia (segment 4a, 4b, 5,8), laparoskopicky
5n30x.4	Vytv.dvojlz.enterost.ako samost.v:ost:konver.lsk-lpt.	5n523.25	Mesohepatektómia (segment 4a, 4b, 5,8), roboticky
5n310.0	Vytv.terminál.caecumstómie ako samost.výk:lpt.	5n523.40	Anatomická (typická) resekcia pečene, ostatné, laparotomicky
5n310.2	Vytv.terminál.caecumstómie ako samost.výk:lsk.	5n523.41	Anatomická (typická) resekcia pečene, ostatné, laparoskopick
5n310.4	Vytv.terminál.caecumstómie ako samost.v:konver.lsk.-lpt.	5n523.42	Dvojetapová resekcia pečene ALLPS – 1. a 2. fáza
5n311.0	Vytv.terminál.ascendostómie ako samost.v:lpt.	5n523.45	Anatomická (typická) resekcia pečene, ostatné, roboticky
5n311.2	Vytv.terminál.ascendostómie ako samost.v:lsk.	5n590.2	Biopsia pečene, laparoskopicky
5n311.4	Vytv.terminál.ascendostómie ako sam.v:konv.lsk.-lpt	5n92c	Omentektómia peritoneálneho tkaniva
5n312.0	Vytv.terminál.transverzostómie ako samost.v:lpt.	5n92d.0	Parciál.parietálna peritoneálna ektómia peritoneál.tk.
5n312.2	Vytv.terminál.transverzostómie ako samost.v:lsk.	5n92d.1	Subtotál.parietál.peritoneálna ektómia peritoneál.tk.
5n312.4	Vytv.termin.transverzostómie ako sam.v:konv.lsk.-lpt	5n92d.2	Lok.parietálna peritoneálna ektómia peritoneál.tk.
5n313.0	Vytv.termin.descendostómie ako samost.v:lpt.	5o202.0↔	Uzavretie ureterokutánnej fistuly:otv.chir.
5n313.2	Vytv.termin.descendostómie ako samost.v:lsk.	5o202.x↔	Uzavretie ureterokutánnej fistuly:ostatné
5n313.4	Vytv.terminál.descendostómie ako sam.v:konv.lsk.-lpt	5o206.0↔	Trans-ureteroureterostómia:otv.chir.
5n314.0	Vytv.termin.sigmoideostómie ako samost.v:lpt.	5o206.4↔	Trans-ureteroureterostómia:lsk.
5n314.2	Vytv.termin.sigmoideostómie ako samost.v:lsk.	5o206.x↔	Trans-ureteroureterostómia:ostatné
5n314.4	Vytv.termin.sigmoideostómie ako sam.v:konv.lsk.-lpt	5o207.0↔	Čiastočná náhrada močovodu:otv.chir.
5n315.0	Vytv.termin.ileostómie ako samost.v:lpt.	5o207.4↔	Čiastočná náhrada močovodu:lsk.
5n315.2	Vytv.termin.ileostómie ako samost.v:lsk.	5o207.x↔	Čiastočná náhrada močovodu:ostatné
5n315.4	Vytv.terminál.ileostómie ako sam.v:konv.lsk.-lpt.	5o209.0↔	Totálna náhrada močovodu:otv.chir.
5n31x.0	Vytvorenie terminálnej enterostómie ako samost.v:ost:lpt.	5o209.4↔	Totálna náhrada močovodu:lsk.
5n31x.2	Vytvorenie terminálnej enterostómie ako samost.v:ost. lsk.	5o209.x↔	Totálna náhrada močovodu:ostatné
5n31x.4	Vytv.terminál.enterostómie-sam.v:ost.konver.lsk.-lpt.	5o20d.0↔	Totál/čiasť.náhr.močovod.použ.čr.segm:otv.chir
5n320.0	Vytv.duodenostómie(1výživ.fistuly):lpt.	5o20d.4↔	Totál/čiasť.náhr.močovod.použ.čr.segm:lsk
5n320.2	Vytv.duodenostómie(1výživ.fistuly):lsk.	5o20d.x↔	Totál/čiasť.náhr.močovod.použ.čr.segm:ostatné
5n320.4	Vytv.duodenostómie(1výživ.fistuly):konv.lsk.-lpt.	5o20e.0	Náhrada časti močovodu lalokom z močového mechúra
5n321.0	Vytv.jejunostómie(1výživ.fistuly):lpt.	5o230.1	Kruhová ureterokutaneostómia:lpt.
5n321.2	Vytv.jejunostómie(1výživ.fistuly):lsk.	5o230.2	Kruhová ureterokutaneostómia:lumbt.
5n321.4	Vytv.jejunostómie(1výživ.fistuly):konv.lsk.-lpt.	5o230.4	Kruhová ureterokutaneostómia:lsk.
5n322.1	Vytv.jejunostómie ako protekt.výk.v súv.s i.výkonom	5o230.5	Kruhová ureterokutaneostómia, roboticky
5n322.2	Vytv.ileostómie ako protekt.výk.v súv.s iným výk.	5o230.x	Kruhová ureterokutaneostómia:ostatné
5n322.3	Vytv.cekostómie ako protekt.výk.v súv.s i.výkonom	5o231.1	Transureteroureterokutaneostómia:lpt.
5n322.4	Vytv.ascendentostómie ako protekt.výk.v súv.s i.výk.	5o231.2	Transureteroureterokutaneostómia:lumbt.
5n322.5	Vytv.transverzostómie ako protekt.výk.v súv.s i.výk.	5o231.x	Transureteroureterokutaneostómia:ost.
5n322.6	Vytv.descendentostómie ako protekt.výk.v súv.s i.výk.		

5o235.1	Ureterokutaneostómia:lpt.	5o40e.3	Uzavretie uretorektálnej fistuly
5o235.2	Ureterokutaneostómia:lumbt.	5o40e.7	Plastická rekonštrukcia ženskej epispadie
5o235.x	Ureterokutaneostómia:ost.	5o40e.8	Plastická rekonštrukcia ženskej hypospadie
5o260.1↔	Parciálna resekcia močovodu:otv.ch.abdomin.	5o491	OP cystouretero-enterokély rekonštr./s plastikou sfinkteru
5o260.2↔	Parciálna resekcia močovodu:lumbt	5o906.50	Resekcia nádoru retroperitonea v bruš.obl.,laparotomicky
5o260.x↔	Parciálna resekcia močovodu:ost.	5o906.51	Resekcia nádoru retroperitonea v malej panve, laparotomicky
5o271.0↔	Resekcia ústia močovodu:otv.ch.	5o924.1	Odstránenie umelého zvierača
5o297.4↔	Operačná revízia na močovode:lsk.	5o92x	Iné zákroky pri umelom zvierači
5o297.t↔	Operačná revízia na močovode:transuretrálne	5o952.1	Dvojdobé vytvorenie neomočovej rúry, prvá doba
5o297.x↔	Operačná revízia na močovode:ostatné	5o952.2	Dvojdobé vytvorenie neomočovej rúry, druhá doba
5o302.0	Uzavr.vezikokután.fistuly:otv.chir.	5o958.0	Jednodobé vytvorenie neomočovej rúry
5o302.4	Uzavr.vezikokután.fistuly:lsk.	5p5a0	OP na zmenu pohlavia:zo ženy na muža
5o302.5	Uzavretie vezikokutánnej fistuly, roboticky	5t80d.6↔	Debridement fascie v inguinál.,genit.a gluteál.obl.
5o302.x	Uzavr.vezikokután.fistuly:ostatné	5u122	Parciálna mastektómia s disekciou lymfatických uzlín
5o303.0	Uzavr.vezikoenterál.fistuly:otv.chir.	5u123.1	Madenova mastektómia s disekciou axilárnych LU
5o303.4	Uzavr.vezikoenterál.fistuly:lsk.	5v236.b	Lokál.lalok.plast.kože a podk:plast.rotovan.lal.velká pl:bruš.obl
5o303.5	Uzavretie vezikoenterálnej fistuly, roboticky	5v236.c	Lok.lalok.plast.kože a podk:plast.rotov.lal.vel.pl:inguin,gen.o
5o303.x	Uzavr.vezikoenterál.fistuly:ostatné	5v236.d	Lok.lalok.plast.kože a podk:plast.rotovan.lal.vel.pl:glut.obl
5o305.0	Redukčná plastika močového mechúra:otv.chir.	5v238.b	Lokál.lal.plast.kože a podk:plast.ostrovček.lal.vel.pl:bruš.obl
5o305.4	Redukčná plastika močového mechúra:lsk.	5v238.c	Lok.lal.plast.kože a podk:plast.ostrov.lal.vel.pl:inguin,genit.o
5o305.x	Redukčná plastika močového mechúra:ostatné	5v238.d	Lok.lal.plast.k.a podk:plast.ostrovček.lal.vel.pl:glute.obl
5o30b.0	Uzavr.otv.urachu:otv.chir.	5v239.b	Lok.lal.plast.kože a podkož:Z-plast,velká pl:bruš.obl.
5o30b.4	Uzavr.otv.urachu:lsk.	5v239.c	Lok.lal.plast.kože a podkož:Z-plast,vel.pl:inguin,genit.o
5o30b.5	Uzavretie otvoreného urachu, roboticky	5v239.d	Lok.lal.plast.kože a podkož:Z-plast,velká pl:gluteál.obl.
5o30b.x	Uzavretie otvoreného urachu:ost.	5v23b.b	Lokál.lalok.plast.kože a podkož:W-plast,vel.pl:bruš.obl.
5o30c	Uzavretie vezikovaginálnej fistuly	5v23b.c	Lok.lalok.plast.kože a podkož:W-plast,vel.pl:inguin,genit.o
5o30x.0	Ost.plast.rekonštr.moč.mechúra:otv.chir.	5v23b.d	Lok.lal.plast.kože a podkož:W-plast,vel.pl:gluteál.obl.
5o30x.4	Ost.plast.rekonštr.moč.mechúra:lsk.	5v23g.b	Lok.lal.plas.kože a pod.tran.plas.vel.ploc.dvoj.lal.v bruš.obl.
5o30x.5	Ostatné plastické rekonštrukcie močového mechúra, roboticky	5v23g.c	Lok.lal.pl.kož.a pod.tr.pl.vel.pl.dv.lal.v in.a gen.ob.
5o30x.x	Ost.plast.rekonštr.moč.mechúra:ostatné	5v23g.d	Lok.lal.plas.kože a pod.tran.plas.vel.ploc.dvoj.lal.v glut.obl.
5o408.2	Onlay plastika so štepom z bukálnej sliznice	5v23h.b	Lok.lal.plas.kože a pod.tran.plas.vel.ploc.Lim.lal.v bruš.obl.
5o40a.3	1-dobá plast.rekonštr.moč.rúry s použ.transpl.slizn.dut.úst.	5v23h.c	Lok.lal.plas.kože a pod.tran.plas.vel.ploc.Lim.lal.v ing.a gen.obl.
5o40a.4	1-dobá plast.rekonštr.moč.rúry s použ.sliznice moč.mech.	5v23h.d	Lok.lal.plas.kože a pod.tran.plas.vel.ploc.Lim.lal.v glut.obl.
5o40a.5	1-dobá plast.rekonštr.moč.rúry s použ.okolítých tk.	5v23i.b	Lok.lal.plas.kože a pod.tran.plas.vel.ploc.lal.Dof.v bruš.obl.
5o40a.x	1-dobá plast.rekonštr.moč.rúry:ost.	5v23i.c	Lok.lal.plas.kože a pod.tran.plas.vel.ploc.lal.Dof.v ing.a gen.obl.
5o40b.3	2-dobá plast.rekonštr.moč.rú:1.doba pou.transpl.sliz.DÚ	5v23i.d	Lok.lal.plas.kože a pod.tran.plas.vel.ploc.lal.Dof.v glut.obl.
5o40b.4	2-dobá plast.rekonštr.moč.rúry:1.doba s použ.sliznice moč.m.	5v23j.b	Lok.lal.plas.kože a pod.tran.plas.vel.ploc.inou tec.v bruš.obl.
5o40b.5	2-dobá plast.rekonštr.moč.rú.s použ.okol.tk.pri striktúre moč.r.	5v23j.c	Lok.lal.pl.kož.a pod.tr.pl.vel.pl.in.tec.v in.a gen.ob.
5o40b.6	2-d. plast.moč.rú.s použ.bukálnej sliznice pri striktúre moč.rú	5v23j.d	Lok.lal.plas.kože a pod.tran.plas.vel.ploc.inou tec.v glut.obl.
5o40b.x	Dvojdobá plastická rekonštr.moč.rúry,ost.		

**Výkon N11-3**

5n998.3 Laparoscopia s adheziolýzou v gynekológii

**Výkon N11-4**

5q596 Adheziolýza vaginálne

**ADRG N13****Veľké výkony na vagíne, kr ku maternice a vulve**

Výk. v tabu ke N13-1

**DRG N13A****Veľké výkony na vagíne, kr ku maternice a vulve, vek > 80 rokov alebo ve mi ajké alebo ajké CC**

Vek &gt; 80 r. alebo PCCL &gt; 2

**DRG N13B****Veľké výkony na vagíne, kr ku maternice a vulve, vek < 81 rokov, bez ve mi ajkých alebo ajkých CC****DRG N13J****Veľké výkony na vagíne, kr ku maternice a vulve, vek < 81 rokov, bez ve mi ajkých alebo ajkých CC, v JZS**

(Výk. v tabu ke N13-2 a Vekové ohrani enie JZS alebo výk. v tabu ke N13-3 a Vek &gt; 6 r.) a Indikácie JZS Gynekológia A alebo výk. v tabu ke N13-4 a Vek &gt; 6 r. a Indikácie JZS Gynekológia B

**Výkon N13-1**

5a19t	Stereotaktická implantácia rádioaktívneho izotopu	5o957.3	Adjustovateľná liečba inkontinencie moču, výmena umelého zvierča
5n472.x	Zad.sag.anorektpl.[PSARP]s uzáv.fis.k močovoph.sy:ost.	5o958.1	Uretropexia bez bližšieho určenia
5o310	Epicystostómia perkutánna	5o958.x	Iné operácie pre inkontinenciu moču, ostatné
5o353.1	Cystot.[sectio alta], oper.evak.tamp.močov.mechúra	5o990	Zriadenie uretrovezikálneho prechodu
5o353.2	Cystotómia [sectio alta] bez ďalších výkonov	5q223	Amputácia krčka maternice
5o353.3	Cystotómia [sectio alta], odstránenie konkrémentu	5q230	Serkláž krčka maternice rôznymi technikami
5o353.4	Cystotómia [sectio alta], odstránenie cudzieho telesa	5q231.0	Abdominálna serkláž:lpt.
5o361.0	Cystostómia:otv.chir.	5q231.4	Abdominálna serkláž:lsk.
5o361.2	Revízia cystostómie	5q291	Tracheloplastika
5o361.4	Oper.dilat.cystost.kanála s nalož.hrubos.epicystos.cievky	5q620.2	Exstirpácia nádoru pošvy
5o362.0	Vezikokutaneostómia:s nekontinentnou stómou	5q621	Kryonizácia v oblasti pošvy alebo vulvy
5o362.1	Vezikokutaneostómia:s kontinentnou stómou	5q691	Kolpost.intersex.malf.,Prader IV.aV.s uz.sin-vag./uretrov.fist
5o392.0	Odstr.cudzieho telesa z náhradného mechúra:otv.chir.	5q692	Kolpost.pri intersex.malf.,Prader IV. a V.,plast.pošv.vchodu
5o392.4	Odstr.cudzieho telesa z náhradného mechúra:lsk.	5q693	Kolpostómia pri parc.aplázii distálnej č.pošvy
5o392.5	Odstánenie cudzieho telesa z náhradného mechúra, roboticky	5q720.2	Extirpácia nádoru vulvy
5o950.1	Parauret.instilač.metódy s použ.dextr-hyalur.gél	5q730	Resekcia klitorisu
5o950.2	Parauretrál.instilač.metódy s použ.i.mat.	5q731	Klitoridektómia
5o956.1	Suspenz.OP(závesná OP)pri inkont.muža použ.aloplast.mat	5q732	Klitoridektómia s neoplastikou malých pyskov
5o956.x	Suspenzná OP(závesná OP) pri inkontinencii u muža:ost.	5q740	Jednoduchá vulvektómia
5o957.0	Adjustov.liečba inkont.moču, implan.umelého zvier.	5q743	Hemivulvektómia
5o957.1	Adjustov.liečba inkont.moču, explan.umelého zvier.	8r222.2	Autológna parauretrálna terapia kmeňovými bunkami
5o957.2	Adjustovateľná liečba inkontinencie moču, revízia umelého zvierča	Kq291	Tracheloplastika

**Výkon N13-2**

5o950.1	Parauret.instilač.metódy s použ.dextr-hyalur.gél	5o990	Zriadenie uretrovezikálneho prechodu
5o950.2	Parauretrál.instilač.metódy s použ.i.mat.		

**Výkon N13-3**

5q223	Amputácia krčka maternice	Kq291	Tracheloplastika
5q291	Tracheloplastika		

**Výkon N13-4**

5q620.2	Exstirpácia nádoru pošvy	5q720.2	Extirpácia nádoru vulvy
5q621	Kryonizácia v oblasti pošvy alebo vulvy		

**ADRG N14**

**Hysterektómia okrem zhubného nádoru, s plastikou panvového dna alebo brachyterapia pri ochoreniach a poruchách ženských pohlavných orgánov, viac ako jeden ošetrovací deň s veľa týždňami CC**

Min. 1 HDg v tabu ke N04-1 a 1 výk. v minimálne 2 z tabuliek N04-2, N14-1 alebo výk. v tabu ke N09-2 a Ozetrovacía doba > 1 d. a PCCL > 3

**DRG N14Z**

**Hysterektómia okrem zhubného nádoru, s plastikou panvového dna alebo brachyterapia pri ochoreniach a poruchách ženských pohlavných orgánov, viac ako jeden ošetrovací deň s veľa týždňami CC**

**Diagnóza N04-1**

Pozri stranu 483.

**Výkon N04-2**

Pozri stranu 485.

**Výkon N14-1**

5q427.21	Vaginálna hysterektómia s prednou pošvovou plastikou	5q597.7	Ventrosuspenzia maternice:vag.
5q427.22	Vaginálna hysterektómia so zadnou pošvovou plastikou	5q597.8	Ventrosuspenzia maternice:robot.
5q427.23	Vaginálna hysterektómia s prednou a zadnou pošvovou plastikou	5q640	Predná vaginálna plastika s plastikou panvového dna
5q597.0	Ventrosuspenzia maternice:lpt.	5q641	Zadná vaginálna plastika s plastikou panvového dna
5q597.4	Ventrosuspenzia maternice:lsk.	5q642	Vaginál.plastika s elev.maternice s plast.panv.dna,vaginál.

**Výkon N09-2**

Pozri stranu 491.

**ADRG N15****Rádioterapia pri ochoreniach a poruchách ženských pohlavných orgánov, viac ako jeden ošetrovací deň, viac ako 9 ožiarení**

Minimálne 10 výk. v tabu ke N15-1 a Ozetrovacía doba &gt; 1 d.

**DRG N15Z****Rádioterapia pri ochoreniach a poruchách ženských pohlavných orgánov, viac ako jeden ošetrovací deň, viac ako 9 ožiarení****Výkon N15-1**

8m131.0	Ožarovanie kobaltom:do 2 samostatných polí	8m141.1	Frakcionované stereotaktické ožarovanie cerebrálne
8m131.1	Ožarovanie kobaltom:3-4 samostatné polia	8m141.2	Frakcionované stereotaktické ožarovanie extracerebrálne
8m131.2	Ožarovanie kobaltom:viac ako 4 samostatných polí	8m143	Ožarovanie Gama-nožom
8m131.4	Ožarovanie kobaltom s 3D plánovaním	8m144	Polotelové ožarovanie
8m132.00	Ož.úrý.do 6 MeV,fot./rých.e.,do 2 sam.ož.polí,bez obr.verif.nas	8m145.0	Celotelové ožiarovanie:celková dávka žiarenia do 4 Gy
8m132.01	Oža.úrý.do 6 MeV,fot./rých.e.do 2 sam.ož.polí,s obr.ver.nas.vr	8m145.1	Celotelové ožiarovanie:celková dávka žiarenia od 4 do 10 Gy
8m132.10	Ožar.úrý.do 6 MeV,fot./rých.el.,>2 sam.ož.polia,bez obr.ver.n.	8m145.2	Celotelové ožiarovanie:celková dávka žiarenia 10 a viac Gy
8m132.11	Ožar.úrý.do 6 MeV,fot./rých.e.,>2 sam.ož.polia,s obr.verif.nast	8m146	Celokožné ožiarovanie
8m133.00	Ožar.úrý.>6 MeV,fot./rých.el.,do 2 sam.ož.polí,bez obr.ver.nast	8m147	Intraoperačné ožarovanie
8m133.01	Ožar.úrý.>6 MeV,fotón/rých.e.,do 2 sa.ožar.polí,s obr.ver.nast	8m148	Veľkoobjemové ožarovanie
8m133.10	Ožar.úrý.>6 MeV,fot./rých.e.,>2 sa.ožar.polia,bez obraz.ver.nast	8m14x	Iné vysokovoltové ožiarovanie
8m133.11	Ožar.úrý.>6 MeV,fotón/rých.e.,>2 sam.ož.polia,s obr.verif.nast	8m150.00	Protón.th.do 2 samost.ožar.polí bez obraz.verifikácie
8m134.0	Ožarovanie urýchľovačom [IMRT/VMAT]	8m150.01	Protón.th.do 2 samost.ožar.polí s obraz.verifikáciou
8m134.1	Ožarovanie urýchľovač. [IMRT/VMAT]so sledovaním dých.cyklu	8m150.10	Protón.th.viac ako 2 samost.ožar.polia bez obraz.verifikácie
8m13x	Iná vysokovoltová terapia žiarením	8m150.11	Protón.terapia > 2 samost.ožar.polia s obraz.verifikáciou
8m140.1	Jednorázové stereotaktické ožarovanie cerebrálne	8m151	Terapia ožarovaním uhlíkovými iónmi
8m140.2	Jednorázové stereotaktické ožarovanie extracerebrálne	8m152	Terapia ožarovaním inými ťažkými iónmi

**ADRG N16****Rádioterapia, menej ako 10 ožiarení alebo brachyterapia pri ochoreniach a poruchách ženských pohlavných orgánov, viac ako jeden ošetrovací deň**

Min. 1 výk. v tabu ke N16-1 a Ozetrovacía doba &gt; 1 d.

**DRG N16Z****Rádioterapia, menej ako 10 ožiarení alebo brachyterapia pri ochoreniach a poruchách ženských pohlavných orgánov, viac ako jeden ošetrovací deň****Výkon N16-1**

8m110	RTG terapia	8m146	Celokožné ožiarovanie
8m131.0	Ožarovanie kobaltom:do 2 samostatných polí	8m147	Intraoperačné ožarovanie
8m131.1	Ožarovanie kobaltom:3-4 samostatné polia	8m148	Veľkoobjemové ožarovanie
8m131.2	Ožarovanie kobaltom:viac ako 4 samostatných polí	8m14x	Iné vysokovoltové ožiarovanie
8m131.4	Ožarovanie kobaltom s 3D plánovaním	8m150.00	Protón.th.do 2 samost.ožar.polí bez obraz.verifikácie
8m132.00	Ož.úrý.do 6 MeV,fot./rých.e.,do 2 sam.ož.polí,bez obr.verif.nas	8m150.01	Protón.th.do 2 samost.ožar.polí s obraz.verifikáciou
8m132.01	Oža.úrý.do 6 MeV,fot./rých.e.do 2 sam.ož.polí,s obr.ver.nas.vr	8m150.10	Protón.th.viac ako 2 samost.ožar.polia bez obraz.verifikácie
8m132.10	Ožar.úrý.do 6 MeV,fot./rých.el.,>2 sam.ož.polia,bez obr.ver.n.	8m150.11	Protón.terapia > 2 samost.ožar.polia s obraz.verifikáciou
8m132.11	Ožar.úrý.do 6 MeV,fot./rých.e.,>2 sam.ož.polia,s obr.verif.nast	8m151	Terapia ožarovaním uhlíkovými iónmi
8m133.00	Ožar.úrý.>6 MeV,fot./rých.el.,do 2 sam.ož.polí,bez obr.ver.nast	8m152	Terapia ožarovaním inými ťažkými iónmi
8m133.01	Ožar.úrý.>6 MeV,fotón/rých.e.,do 2 sa.ožar.polí,s obr.ver.nast	8m161.0	Intrakavitárna intrauterinna brachyterapia
8m133.10	Ožar.úrý.>6 MeV,fot./rých.e.,>2 sa.ožar.polia,bez obraz.ver.nast	8m161.1	Intrakavitárna intravaginálna brachyterapia
8m133.11	Ožar.úrý.>6 MeV,fotón/rých.e.,>2 sam.ož.polia,s obr.verif.nast	8m161.2	Intrakavitárna kombinovaná brachyterapia
8m134.0	Ožarovanie urýchľovačom [IMRT/VMAT]	8m161.x	Intrakavit.iná brachyter.,okrem intraut.a intravagin.brachyt.
8m134.1	Ožarovanie urýchľovač. [IMRT/VMAT]so sledovaním dých.cyklu	8m162	Intraluminálna brachyterapia
8m13x	Iná vysokovoltová terapia žiarením	8m163.0	Povrch.brachyterapia s využ.štand.aplikátorov
8m140.1	Jednorázové stereotaktické ožarovanie cerebrálne	8m163.1	Povrchová brachyter.s využ.individuál.zhotov.aplikátorov
8m140.2	Jednorázové stereotaktické ožarovanie extracerebrálne	8m164.1	Perkutánna translúmenová koronárna brachyterapia
8m141.1	Frakcionované stereotaktické ožarovanie cerebrálne	8m164.2	Intravaskulárna brachyterapia v iných periférnych cievach
8m141.2	Frakcionované stereotaktické ožarovanie extracerebrálne	8m165.01	Interstic.brachyter:1 rovinná impl:nízky dávkový príkon [LDR]
8m143	Ožarovanie Gama-nožom	8m165.02	Interstic.brachyt:1 rovinná impl:pulzný dávkový príkon [PDR]
8m144	Polotelové ožarovanie	8m165.03	Interstic.brachyt:1 rovinná impl:vysoký dávkový príkon [HDR]
8m145.0	Celotelové ožiarovanie:celková dávka žiarenia do 4 Gy	8m165.0x	Interstic.brachyterapia:1 rovinná implantácia:iné
8m145.1	Celotelové ožiarovanie:celková dávka žiarenia od 4 do 10 Gy	8m165.11	Interstic.brachyt:viacrovinná impl:nízky dávk.príkon[LDR]
8m145.2	Celotelové ožiarovanie:celková dávka žiarenia 10 a viac Gy	8m165.12	Interstic.brachyt:viacrovinná impl:pulzný dávk.príkon[PDR]



8m165.13	Interstic.brachyt:viacrovinná impl:vysoký dávka.prikon[HDR]	8m183.4	Plánovanie ožarovania pre 2D brachyterapiu(RTG snímky)
8m165.1x	Intersticiál.brachyterapia:viacrovinná implantácia,iné	8m183.5	Plánovanie ožarovania pre 3D brachyterapiu(CT,MR,USG)
8m165.21	Interstic.brachyt.s perman.impl.rádioakt.zfn:do 10 zfn	8m183.x	Plánovanie ožarovania,ostatné
8m165.22	Interstic.brachyt.s perman.impl.rádioakt.zfn:viac ako 10 zfn	8m400.0	Lieč.rádioak.jódom do 1,0 Gbq 1311:b.pod.rekomb.thyreotrop
8m166	Brachyterapia špeciál.aplikátormi	8m400.1	Lieč.rádioak.jódom do 1,0 Gbq 1311:s.pod.rekomb.thyreotrop
8m167	Odstr.zavretých žiaričov/neaktív.aplikátorov v anestézii	8m401.0	Lieč.rád.jód.od1,0 GBq do5 GBq 1311:b.p.rekombi.thyreotrop
8m16x	Iná brachyterapia zavretými žiaričmi	8m401.1	Lieč.rád.jód.od1,0 GBq do5 GBq 1311:s.pod.rekombi.thyreotr
8m170.0	Zhotov.a aplikácia povrch.rádioakt.muláže:povrch.žiariče	8m402.0	Lieč.rádioak.jód.nad 5 GBq 1311:bez pod.rekombin.thyreotrop
8m170.1	Zhotov.a apl.povrch.rádioa.muláže:žiar.aplik.nie na povrchu	8m402.1	Lieč.rádioak.jódom nad 5 GBq 1311:s.pod.rekom.thyreotrop
8m170.2	Zhotovenie a aplikácia povrch.rádioakt.muláže:žiariče v oku	8m403	Liečba hyperfunkcie štít.žl.rádiofarmakom frakcion.
8m170.x	Zhotovenie a aplikácia povrch.rádioakt.muláže:iné	8m404.0	Pod rádioa jódu diag hosp do 1,0 Gbq 1311 bez pod rek thy
8m171.1	Fixácia jednoduchá	8m404.1	Pod rádioa jódu diag hosp do 1,0 Gbq 1311 s pod rek thy
8m171.2	Fixácia stredne náročná	8m411	Rádionuklidová liečba polycytémie vera
8m171.3	Fixácia komplexná	8m412	Liečba nádorov značkovanými monoklonálnymi protilátkami
8m171.4	Nasadenie stereotaktického rámu	8m414.1	Rádionuklidová synoviotéza:jedna aplikácia rádiofarmaka
8m171.x	Konštrukcia a nastavenie fixačných a lieč. pomôcok:ostatné	8m414.2	Rádionuklidová synoviotéza:viac aplikácií rádiofarmaka
8m172.0	1-razové liečebné pomôcky	8m415	Liečba nádorov pečene rádionuklidmi
8m172.10	1-razové lieč.pomôcky:kontr.markery pre verifik.ciel.obj.<3ks	8m416.01	Selektív.liečba intravaskul.rádionuklid[SIRT]:90-ytrium
8m172.11	1-razové lieč.pomô:kontrast.markery pre verifik.ciel.obj.>3ks	8m416.02	Selektív.liečba intravaskul.rádionuklid[SIRT]:188-rénium
8m172.20	Jednorazové liečebné pomôcky:plastikové katétre do 10ks	8m416.1	Rádionukl.liečba kost.metastáz s rádiofarm.obsah.223Ra
8m172.21	Jednorazové liečebné pomôcky:plastikové katétre nad 10ks	8m416.2	Rádionukl.liečba kost.metastáz s rádiofarm.obsah.153Sm
8m172.3	1-raz.lieč.pom:plast.ihly pre Fletcher aplik.pre uterovag.apl	8m416.3	Rádionukl.liečba kost.metastáz s rádiofarm.obsah.89Sr
8m180.0	Simulácia ožar.pre exter.rádioterapiu pom.RTG simulátora	8m416.x	Rádionuklidová liečba kostných metastáz:iná
8m180.1	Simulácia ožar.pre exter.rádioterapiu pomocou CT simulátora	8m417	Liečba metajodobenzylguanidínom značeným 131-I
8m180.x	Simulácia ožarovania pre externú rádioterapiu: iná	8m418.0	Liečba somatostatínovým analógom značeným 90-Y
8m181.0	Simulácia ožarovania pre brachyterapiu pom.RTG simulátora	8m418.1	Liečba somatostatínovým analógom značeným 177-Lu
8m181.1	Simulácia ožar.pre brachyterapiu pomocou CT simulátora	8m418.2	Th.otv.rá.i.v.lieč.rá-akt.subs.zamer.rcpt:radrcp.DOTA-konj.an.s
8m181.x	Simulácia ožarovania pre brachyterapiu:ostatné	8m418.30	Liečba 177Lu- PSMA [Lutecium]
8m183.1	Plánovanie ožarov.pre 3D-konformnú rádioterapiu(3D-CRT)	8m418.31	Liečba 225Ac- PSMA [Actinium]
8m183.2	Plánovanie ožarovania pre intenzitovú modulovanú RAT	8m419	Intrakavitárna rádionuklidová liečba
8m183.3	Plánovanie ožarovanie s fúziou CT,MR resp.PET zobrazenia	8m41a	Intracerebrálna rádionuklidová liečba

**ADRG N21**

**Hysterektómia okrem zhubného nádoru, bez ve mi aých alebo aých CC, bez komplexného výkonu, bez plastiky panvového dna alebo komplexné odstránenie myómu**

Min. 1 HDg v tabu ke N04-1 a výk. v tabu ke N04-2 alebo výk. v tabu ke N21-1 a výk. v tabu ke N21-2

**DRG N21J**

**Hysterektómia okrem zhubného nádoru, bez ve mi aých alebo aých CC, bez komplexného výkonu, bez plastiky panvového dna alebo komplexné odstránenie myómu, v JZS**

Výk. v tabu ke N21-3 a Indikácie JZS Gynekológia A a Vek > 6 r.

**DRG N21Z**

**Hysterektómia okrem zhubného nádoru, bez ve mi aých alebo aých CC, bez komplexného výkonu, bez plastiky panvového dna alebo komplexné odstránenie myómu**

**Diagnóza N04-1**

Pozri stranu 483.

**Výkon N04-2**

Pozri stranu 485.

**Výkon N21-1**

5q401.2 Odstránenie myómov maternice: hysteroskopicky

**Výkon N21-2**

5q401.0 Odstránenie myómov maternice:abd.

5q401.1 Odstránenie myómov maternice kombinovane

5q401.4 Odstránenie myómov maternice:lsk.

5q401.8 Odstr.myómov maternice:roboticky

5q401.a1 Resekcia istmokély, laparoskopicky

**Výkon N21-3**

5q420	Hemihysterektómia	5q426.37	HYE simpl.(b. odstr.vaječníka/vaječnikov), vagin.bez plastiky
5q426.14	Subt.simpl.ex.HYE(b.odstr.vaječníka/vaječnikov), lsk	5q427.11	HYE s odstr.vaječníka/vaječnikov, kombinovaná
5q426.24	Subtotál.HYE s odstr.vaječníka/vaječnikov, laparoskopicky	5q427.14	HYE s odstr.vaječníka/vaječnikov, laparoskopicky
5q426.31	HYE simpl.(b. odstr.vaječníka/vaječnikov), kombi.s lsk asist.	5q427.17	HYE s odstr.vaječníka/vaječnikov, vaginálne
5q426.34	HYE simpl.(b. odstr.vaječníka/vaječnikov), laparoskopicky		

**ADRG N23****Iné rekonýtruk né výkony na ženských pohlavných orgánoch alebo iné odstránenie myómu**

Min. 1 výk. v tabu ke N23-1

**DRG N23J****Iné rekonýtruk né výkony na ženských pohlavných orgánoch alebo iné odstránenie myómu, s vybranými výkonmi v JZS**

(Min. 1 výk. v tabu ke N23-2 a Vekové ohrani enie JZS alebo výk. v tabu ke N23-3 a Vek &gt; 6 r.) a Indikácie JZS Gynekológia A a výk. v tabu ke N23-4

**DRG N23Q****Iné rekonýtruk né výkony na ženských pohlavných orgánoch alebo iné odstránenie myómu, bez vybraných výkonov v JZS**

(Min. 1 výk. v tabu ke N23-2 a Vekové ohrani enie JZS alebo výk. v tabu ke N23-3 a Vek &gt; 6 r.) a Indikácie JZS Gynekológia A

**DRG N23Z****Iné rekonýtruk né výkony na ženských pohlavných orgánoch alebo iné odstránenie myómu****Výkon N23-1**

5o931.1	Transvag.závesná OP dury s použ.alogen.m	5o993.70	Pelvic organ prolaps [POP] stred.diel bez synt.mat:vag.
5o931.2	Transvag.závesná OP fascie s použ.alogen.m	5o993.71	Pelvic organ prolaps [POP],stred.diel vaginál.s pou.syntet.mat
5o931.x	Transvag.závesná OP s použ.alogen.m:ost.	5o994.40	Pelvic organ prolaps [POP], zadný diel lsk bez použ.syntet.mat
5o932.1	Transvag.závesná OP s použitím alopl.mat:TVT/TOT	5o994.41	Pelvic organ prolaps [POP] zadný diel lsk s použ.syntet.mat
5o932.x	Transvag.závesná OP s použitím alopl.mat:iné	5o994.70	Pelvic organ prolaps[POP] zadný diel bez synt.mat:vag.
5o93x	Transvagínálna závesná operácia:iná	5o994.71	Pelvic organ prolaps [POP] zadný diel so synt.mat:vag.
5o942.0	Suprap.uretrovez.sluč.OP použ.aloplast.mat:neadjustovateľ.	5q401.0	Odstránenie myómov maternice:abd.
5o942.1	Suprap.uretrovez.sluč.OP použ.aloplast.mat:adjustovateľ.	5q401.1	Odstránenie myómov maternice kombinovane
5o94x	Suprapub.uretrovezik.slučková OP [sling]:ost.	5q401.2	Odstránenie myómov maternice: hysteroskopicky
5o992.40	Pelvic organ prolaps[POP] pred.diel bez synt.mat:lsk.	5q401.4	Odstránenie myómov maternice:lsk.
5o992.41	Pelvic organ prolaps [POP], pred. diel lsk s použ.syntet.mat	5q401.7	Odstránenie myómov maternice:vag.
5o992.70	POP predný diel bez synt.mat:vaginál.	5q401.8	Odstr.myómov maternice:roboticky
5o992.71	POP predný diel so syntet.mat:vag.	5q401.a1	Resekcia istmokély, laparoskopicky
5o993.40	Pelvic organ prolaps [POP], stred.diel lsk bez použ.syntet. mat	Ko99240	Pel.organ prol.[PO.pred.diel lap.bez použ.syn.mat.
5o993.41	Pelvic organ prolaps [POP] stred.diel so synt.mat:lsk	Ko99270	Pel.organ prol.[PO.pred.diel vag.bez použ.syn.mat.

**Výkon N23-2**

5o931.1	Transvag.závesná OP dury s použ.alogen.m	5o993.40	Pelvic organ prolaps [POP], stred.diel lsk bez použ.syntet. mat
5o931.2	Transvag.závesná OP fascie s použ.alogen.m	5o993.41	Pelvic organ prolaps [POP] stred.diel so synt.mat:lsk
5o931.x	Transvag.závesná OP s použ.alogen.m:ost.	5o993.70	Pelvic organ prolaps [POP] stred.diel bez synt.mat:vag.
5o932.1	Transvag.závesná OP s použitím alopl.mat:TVT/TOT	5o993.71	Pelvic organ prolaps [POP],stred.diel vaginál.s pou.syntet.mat
5o932.x	Transvag.závesná OP s použitím alopl.mat:iné	5o994.40	Pelvic organ prolaps [POP], zadný diel lsk bez použ.syntet.mat
5o93x	Transvagínálna závesná operácia:iná	5o994.41	Pelvic organ prolaps [POP] zadný diel lsk s použ.syntet.mat
5o992.40	Pelvic organ prolaps[POP] pred.diel bez synt.mat:lsk.	5o994.70	Pelvic organ prolaps[POP] zadný diel bez synt.mat:vag.
5o992.41	Pelvic organ prolaps [POP], pred. diel lsk s použ.syntet.mat	5o994.71	Pelvic organ prolaps [POP] zadný diel so synt.mat:vag.
5o992.70	POP predný diel bez synt.mat:vaginál.	Ko99240	Pel.organ prol.[PO.pred.diel lap.bez použ.syn.mat.
5o992.71	POP predný diel so syntet.mat:vag.	Ko99270	Pel.organ prol.[PO.pred.diel vag.bez použ.syn.mat.

**Výkon N23-3**

5q401.2	Odstránenie myómov maternice: hysteroskopicky	5q401.4	Odstránenie myómov maternice:lsk.
---------	---	---------	-----------------------------------

**Výkon N23-4**

5o931.1	Transvag.závesná OP dury s použ.alogen.m	5o992.41	Pelvic organ prolaps [POP], pred. diel lsk s použ.syntet.mat
5o931.2	Transvag.závesná OP fascie s použ.alogen.m	5o992.71	POP predný diel so syntet.mat:vag.
5o931.x	Transvag.závesná OP s použ.alogen.m:ost.	5o993.41	Pelvic organ prolaps [POP] stred.diel so synt.mat:lsk
5o932.x	Transvag.závesná OP s použitím alopl.mat:iné		

50993.71 Pelvic organ prolaps [POP],stred.diel vaginál.s pou.syntet.mat  
50994.41 Pelvic organ prolaps [POP] zadný diel lsk s použ.syntet.mat

50994.71 Pelvic organ prolaps [POP] zadný diel so synt.mat:vag.

**ADRG N25****Iné výkony na maternici a adnexách okrem zhubného nádoru bez komplexnej diagnózy alebo diagnostická laparoskopia**

Min. 1 HDg v tabu ke N04-1 a (výk. v tabu ke N07-2 alebo Indikácie JZS Gynekológia A a výk. v tabu ke N07-3 a Vek > 6 r. alebo výk. v tabu ke N07-4 a Vekové ohrani enie JZS a Indikácie JZS Gynekológia B) alebo výk. v tabu ke N25-1

**DRG N25J****Iné výkony na maternici a adnexách okrem zhubného nádoru bez komplexnej diagnózy alebo diagnostická laparoskopia, s vybranými výkonmi v JZS**

(Min. 1 výk. v tabu ke N25-2 a Vek > 6 r. a Indikácie JZS Gynekológia A alebo (min. 1 výk. v tabu ke N07-6 a Vekové ohrani enie JZS alebo min. 1 výk. v tabu ke N25-3 a Vek > 6 r.) a Indikácie JZS Gynekológia B) a výk. v tabu ke N25-4

**DRG N25Q****Iné výkony na maternici a adnexách okrem zhubného nádoru bez komplexnej diagnózy alebo diagnostická laparoskopia, bez vybraných výkonov v JZS**

Min. 1 výk. v tabu ke N25-2 a Vek > 6 r. a Indikácie JZS Gynekológia A alebo (min. 1 výk. v tabu ke N07-6 a Vekové ohrani enie JZS alebo min. 1 výk. v tabu ke N25-3 a Vek > 6 r.) a Indikácie JZS Gynekológia B

**DRG N25Z****Iné výkony na maternici a adnexách okrem zhubného nádoru bez komplexnej diagnózy alebo diagnostická laparoskopia****Diagnóza N04-1**

Pozri stranu 483.

**Výkon N07-2**

Pozri stranu 488.

**Výkon N07-3**

Pozri stranu 489.

**Výkon N07-4**

Pozri stranu 489.

**Výkon N25-1**

14v11 Diagnostická laparoskopia  
8f306.0↔ Perkutánná terapeutická punkcia a aspirácia vaječníka

K4v11 Diagnostická laparoskopia

**Výkon N25-2**

12q23.0‡↔ Perkutánná biopsia vaječníkov s použ.zobraz.metód  
15x02 Dg.punkcia a aspir.cystických útvarov (cysta), perkután.  
15x03↔ Dg.punkcia a aspirácia vaječníka, perkutánne  
5q001.1↔ Enukleácia ovariálnej cysty:vag.lsk.asist.  
5q001.2 Enukleácia ovariálnej cysty, vaginálne  
5q001.4↔ Enukleácia ovariálnej cysty:lsk.  
5q002.1 Excízia peritoneál.endometriózy:vag.lsk.asist.  
5q002.4 Excízia peritoneálnej endometriózy:lsk.  
5q010.4↔ Parciálna resekcia vaječníka:lsk.  
5q090.1↔ Parovariálna cystektómia:s lsk.asist.  
5q090.4↔ Parovariálna cystektómia:lsk.  
5q101.4↔ Salpingektómia:lsk.  
5q120.4↔ Narezanie vajčíkovodu:lsk.  
5q130.4↔ Neostómia:lsk.

5q404.4 Odstránenie endometriomu techn.strippingu:lsk.  
5q595 Elektrodiatermokoag./kryochir.zásah v obl.krčka maternice  
5r331.1↔ Salpingotómia:vag.s lsk.asist.  
5r331.4↔ Salpingotómia:lsk.  
5r332.1↔ Salpingotómia s rekonštrukciou:ipt.  
5r332.4↔ Salpingotómia s rekonštrukciou:lsk.  
5r333.1↔ Parc.salpingektómia:vag.lsk.as.  
5r333.4↔ Parc.salpingektómia:lsk.  
5r334.1↔ Parc.salpingektómia s rekonštr:lsk.  
5r334.4↔ Parc.salpingektómia s rek:vag.lsk.as.  
5r335.1↔ Totál.salpingektómia:vag.lsk.as.  
5r335.4↔ Totál.salpingektómia:lsk.  
8f306.0↔ Perkutánná terapeutická punkcia a aspirácia vaječníka

**Výkon N07-6**

Pozri stranu 489.

**Výkon N25-3**

5q402.2	Dilatácia a kyretáž:vag.s hysteroskop.asist.	Kq4022	Dilatácia a kyretáž, vaginálne s hysteroskopickou asistenciou
5q402.7	Dilatácia a kyretáž:vaginálne kyretou	Kq4027	Dilatácia a kyretáž, vaginálne kyretou
5q403.1	Deštrukcia endometria termoabláciou		

**Výkon N25-4**

5q001.1↔	Enukleácia ovariálnej cysty:vag.lsk.asist.	5q130.4↔	Neostómia:lsk.
5q001.2	Enukleácia ovariálnej cysty, vaginálne	5q402.2	Dilatácia a kyretáž:vag.s hysteroskop.asist.
5q001.4↔	Enukleácia ovariálnej cysty:lsk.	5q402.7	Dilatácia a kyretáž:vaginálne kyretou
5q002.1	Excízia peritoneál.endometriózy:vag.lsk.asist.	5q403.1	Deštrukcia endometria termoabláciou
5q002.4	Excízia peritoneálnej endometriózy:lsk.	5q404.4	Odstránenie endometriomu techn.strippingu:lsk.
5q010.4↔	Parciálna resekcia vaječníka:lsk.	5q595	Elektrodiatermokoag./kryochir.zásah v obl.krčka maternice
5q090.1↔	Parovariálna cystektómia:s lsk.asist.	8f306.0↔	Perkutánná terapeutická punkcia a aspirácia vaječníka
5q090.4↔	Parovariálna cystektómia:lsk.	K4q05	Diagnostická hysterosalpingoskopia
5q101.4↔	Salpingektómia:lsk.	Kq4022	Dilatácia a kyretáž, vaginálne s hysteroskopickou asistenciou
5q120.4↔	Narezanie vajčíkovodu:lsk.	Kq4027	Dilatácia a kyretáž, vaginálne kyretou

**ADRG N33****Komplexné OP výkony vo viacerých sedeniach pri ochoreniach a poruchách ženských pohlavných orgánov**

Komplexné OP-výkony vo viacerých d och

**DRG N33Z****Komplexné OP výkony vo viacerých sedeniach pri ochoreniach a poruchách ženských pohlavných orgánov****ADRG N34****Ve ké výkony na reve alebo mo ovom mechúre pri ochoreniach a poruchách ženských pohlavných orgánov**

Výk. v tabu ke N01-5

**DRG N34Z****Ve ké výkony na reve alebo mo ovom mechúre pri ochoreniach a poruchách ženských pohlavných orgánov****Výkon N01-5**

Pozri stranu 476.

**ADRG N38****Komplikujúca konýtelácia s ur itým OP výkonom pri ochoreniach a poruchách ženských pohlavných orgánov**

Komplikujúce konýtelácie II a (definícia DRG (N01A) alebo definícia DRG (N01B) alebo definícia DRG (N01C) alebo definícia DRG (N02A) alebo definícia DRG (N03A) alebo definícia DRG (N01D) alebo definícia DRG (N34Z))

**DRG N38Z****Komplikujúca konýtelácia s ur itým OP výkonom pri ochoreniach a poruchách ženských pohlavných orgánov****ADRG N60****Zhubný nádor ženských pohlavných orgánov**

Min. 1 HDg v tabu ke N60-1

**DRG N60A****Zhubný nádor ženských pohlavných orgánov, viac ako jeden oýetrovací de , vek < 19 rokov alebo ve mi aýké CC**

Ozetrovacía doba &gt; 1 d. a (Oiadny GENOR alebo výk. v tabu ke N60-2) a (Vek &lt; 19 r. alebo PCCL &gt; 3)

**DRG N60B****Zhubný nádor ženských pohlavných orgánov, jeden oýetrovací de alebo vek > 18 rokov bez ve mi aýkých CC**

**Diagnóza N60-1**

C51.0	Zhubný nádor veľkého pysku	C57.0	Zhubný nádor vajčkovodu
C51.1	Zhubný nádor malého pysku	C57.1	Zhubný nádor širokého väzu matrice
C51.2	Zhubný nádor klitorisu	C57.2	Zhubný nádor oblého väzu matrice
C51.8	Zhubný nádor vulvy presahujúci viaceré oblasti	C57.3	Zhubný nádor parametria
C51.9	Zhubný nádor vulvy, bližšie neurčený	C57.4	Zhubný nádor adnexov matrice, bližšie neurčený
C52	Zhubný nádor pošvy	C57.7	Zhubný nádor iných ženských pohlavných orgánov, bliž. urč.
C53.0	Zhubný nádor endocervixu matrice	C57.8	Zhubný nádor ženských pohlavných orgánov, presah. viac. obl.
C53.1	Zhubný nádor exocervixu matrice	C57.9	Zhubný nádor ženského pohlavného orgánu, bliž. neurč.
C53.8	Zhubný nádor krčka matrice presah. viac. obl.	C58	Zhubný nádor placenty
C53.9	Zhubný nádor krčka matrice, bližšie neurčený	C76.3	Zhubný nádor na iných a nepres. urč. miestach panvy
C54.0	Zhubný nádor istmu matrice	C79.6	Sekundárny zhubný nádor vaječníka
C54.1	Zhubný nádor endometria	C79.82	Sekundárny zhubný nádor pohlavných orgánov
C54.2	Zhubný nádor myometria	D39.0	Nádor s neurčitým/nezná. správaním: maternica
C54.3	Zhubný nádor dna matrice	D39.1	Nádor s neurčitým/nezná. správaním: vaječník
C54.8	Zhub. nádor tela matrice presah. viac. obl.	D39.2	Nádor s neurčitým/nezná. správaním: placenta
C54.9	Zhubný nádor tela matrice, bližšie neurčený	D39.7	Nádor s neurčitým/nezná. správaním: i. žen. pohl. org.
C55	Zhubný nádor bližšie neurčenej časti matrice	D39.9	Nádor s neurčitým/nezná. správaním: bliž. neurč. žen. pohl. org.
C56	Zhubný nádor vaječníka		

**Výkon N60-2**

8m110	RTG terapia	8m172.10	1-razové lieč. pomôcky: kontr. markery pre verifik. cieľ. obj. <3ks
8m131.0	Ožarovanie kobaltom: do 2 samostatných polí	8m172.11	1-razové lieč. pomô: kontrast. markery pre verifik. cieľ. obj. >3ks
8m131.1	Ožarovanie kobaltom: 3-4 samostatné polia	8m172.20	Jednorazové liečebné pomôcky: plastické katétre do 10ks
8m131.2	Ožarovanie kobaltom: viac ako 4 samostatných polí	8m172.21	Jednorazové liečebné pomôcky: plastické katétre nad 10ks
8m131.4	Ožarovanie kobaltom s 3D plánovaním	8m172.3	1-raz. lieč. pom: plast. ihly pre Fletcher aplik. pre uterovag. apl
8m132.00	Ož. urý. do 6 MeV, fot./rých. e., do 2 sam. ož. polí, bez obr. verif. nas	8m180.0	Simulácia ožar. pre exter. rádioterapiu pom. RTG simulátora
8m132.01	Oža. urý. do 6 MeV, fot./rých. e. do 2 sam. ož. polí, s obr. ver. nas. vr	8m180.1	Simulácia ožar. pre exter. rádioterapiu pomocou CT simulátora
8m132.10	Ožar. urý. do 6 MeV, fot./rých. e., >2 sam. ož. polia, bez obr. ver. n.	8m180.x	Simulácia ožarovania pre externú rádioterapiu: iná
8m132.11	Ožar. urý. do 6 MeV, fot./rých. e., >2 sam. ož. polia, s obr. verif. nast	8m181.0	Simulácia ožarovania pre brachyterapiu pom. RTG simulátora
8m133.00	Ožar. urý. >6 MeV, fot./rých. e., do 2 sam. ož. polí, bez obr. ver. nast	8m181.1	Simulácia ožar. pre brachyterapiu pomocou CT simulátora
8m133.01	Ožar. urý. >6 MeV, fotón/rých. e., do 2 sa. ožar. polí, s obr. ver. nast	8m181.x	Simulácia ožarovania pre brachyterapiu: ostatné
8m133.10	Ožar. urý. >6 MeV, fot./rých. e., >2 sa. oža. polia, bez obr. ver. nast	8m183.1	Plánovanie ožarov. pre 3D-konformnú rádioterapiu (3D-CRT)
8m133.11	Ožar. urý. >6 MeV, fotón/rých. e., >2 sam. ož. polia, s obr. verif. nast	8m183.2	Plánovanie ožarovania pre intenzitou modulovanú RAT
8m134.0	Ožarovanie urýchľovačom [IMRT/VMAT]	8m183.3	Plánovanie ožarovanie s fúziou CT, MR resp. PET zobrazenia
8m134.1	Ožarovanie urýchľovač. [IMRT/VMAT] so sledovaním dých. cyklu	8m183.4	Plánovanie ožarovania pre 2D brachyterapiu (RTG snímky)
8m13x	Iná vysokovoltová terapia žiarením	8m183.5	Plánovanie ožarovania pre 3D brachyterapiu (CT, MR, USG)
8m140.1	Jednorazové stereotaktické ožarovanie cerebrálne	8m183.x	Plánovanie ožarovania, ostatné
8m140.2	Jednorazové stereotaktické ožarovanie extracerebrálne	8m400.0	Lieč. rádioak. jódom do 1,0 Gbq 131I: b. pod. rekomb. thyreotrop
8m141.1	Frakcionované stereotaktické ožarovanie cerebrálne	8m400.1	Lieč. rádioak. jódom do 1,0 Gbq 131I: s pod. rekomb. thyreotrop
8m141.2	Frakcionované stereotaktické ožarovanie extracerebrálne	8m401.0	Lieč. rád. jód. od 1,0 GBq do 5 GBq 131I: b. rekombi. thyreotrop
8m143	Ožarovanie Gama-nožom	8m401.1	Lieč. rád. jód. od 1,0 GBq do 5 GBq 131I: s pod. rekombi. thyreotr
8m144	Polotelové ožarovanie	8m402.0	Lieč. rádioak. jód. nad 5 GBq 131I: bez pod. rekombin. thyreotrop
8m145.0	Celotelové ožiarie: celková dávka žiarenia do 4 Gy	8m402.1	Lieč. rádioak. jódom nad 5 GBq 131I: s pod. rekomb. thyreotrop
8m145.1	Celotelové ožiarie: celková dávka žiarenia od 4 do 10 Gy	8m403	Liečba hyperfunkcie štít. žl. rádiofarmakom frakcion.
8m145.2	Celotelové ožiarie: celková dávka žiarenia 10 a viac Gy	8m404.0	Pod rádioa jódu diag hosp do 1,0 Gbq 131I bez pod rek thy
8m146	Celokožné ožiarie	8m404.1	Pod rádioa jódu diag hosp do 1,0 Gbq 131I s pod rek thy
8m147	Intraoperačné ožarovanie	8m411	Rádionuklidová liečba polycytémie vera
8m148	Veľkoobjemové ožarovanie	8m412	Liečba nádorov značkovými monoklonálnymi protilátkami
8m14x	Iné vysokovoltové ožiarovanie	8m414.1	Rádionuklidová synoviortéza: jedna aplikácia rádiofarmaka
8m150.00	Protón. th. do 2 samost. ožar. polí bez obraz. verifikácie	8m414.2	Rádionuklidová synoviortéza: viac aplikácií rádiofarmaka
8m150.01	Protón. th. do 2 samost. ožar. polí s obraz. verifikáciou	8m415	Liečba nádorov pečene rádionuklidmi
8m150.10	Protón. th. viac ako 2 samost. ožar. polia bez obraz. verifikácie	8m416.01	Selektív. liečba intravaskul. rádionuklid [SIRT]: 90-ytrium
8m150.11	Protón. terapia > 2 samost. ožar. polia s obraz. verifikáciou	8m416.02	Selektív. liečba intravaskul. rádionuklid [SIRT]: 188-rénium
8m151	Terapia ožarovaním uhlíkovými iónmi	8m416.1	Rádionukl. liečba kost. metastáz s rádiofarm. obsah. 223Ra
8m152	Terapia ožarovaním inými ťažkými iónmi	8m416.2	Rádionukl. liečba kost. metastáz s rádiofarm. obsah. 153Sm
8m170.0	Zhotov. a aplikácia povrch. rádioakt. muláže: povrch. žiariče	8m416.3	Rádionukl. liečba kost. metastáz s rádiofarm. obsah. 89Sr
8m170.1	Zhotov. a apl. povrch. rádioa. muláže: žiar. aplik. nie na povrchu	8m416.x	Rádionuklidová liečba kostných metastáz: iná
8m170.2	Zhotovenie a aplikácia povrch. rádioakt. muláže: žiariče v oku	8m417	Liečba metajodobenzylguanidínom značeným 131-I
8m170.x	Zhotovenie a aplikácia povrch. rádioakt. muláže: iné	8m418.0	Liečba somatostatínovým analógom značeným 90-Y
8m171.1	Fixácia jednoduchá	8m418.1	Liečba somatostatínovým analógom značeným 177-Lu
8m171.2	Fixácia stredne náročná	8m418.2	Th. otv. rá. i. v. lieč. rá-akt. subs. zamer. rcpt. radrcp. DOTA-konj. an. s
8m171.3	Fixácia komplexná	8m418.30	Liečba 177Lu- PSMA [Lutecium]
8m171.4	Nasadenie stereotaktického rámu	8m418.31	Liečba 225Ac- PSMA [Actinium]
8m171.x	Konštrukcia a nastavenie fixačných a lieč. pomôcok: ostatné	8m419	Intrakavitárna rádionuklidová liečba
8m172.0	1-razové liečebné pomôcky	8m41a	Intracerebrálna rádionuklidová liečba

**ADRG N61 Infekcia a zápal ženských pohlavných orgánov**

HDg v tabu ke N61-1

**DRG N61Z Infekcia a zápal ženských pohlavných orgánov****Hlavná diagnóza N61-1**

A51.0	Primárny genitálny syfilis	N71.0	Akútna zápalová choroba maternice
A54.0	Gonok.inf.dol.časti moč.-pohl.súst.bez abs.c.uretr./preds.žliaz	N71.1	Chronická zápalová choroba maternice
A54.1	Gonok.inf.dol.časti moč.-pohl.súst.s abs.c.uretr.a preds.žliaz	N71.9	Zápalová choroba maternice,blížšie neurčená
A54.2	Gonok.pelveoperitonitída a.iná gonokok.moč.-pohl.infekcia	N72	Zápalová choroba krčka maternice
A55	Lymphogranuloma venereum(chlamýdiový)	N73.0	Akútna parametritída a panvová celulitída
A56.0	Chlamýdiová infekcia dolných častí moč.-pohlav.súst.	N73.1	Chronická parametritída a panvová celulitída
A56.1	Chlamýdiová infekcia panvovej pobrušnice a moč.-pohlav.org.	N73.2	Parametritída a panvová celulitída,b.n.
A56.2	Chlamýdiová infekcia moč.-pohlav.súst.,blíž.neurč.	N73.3	Akútna pelveoperitonitída u žien
A56.8	Pohlavne prenosná chlamýdiová infekcia na iných miestach	N73.4	Chronická pelveoperitonitída u žien
A57	Mäkký vred[ulcus molle]	N73.5	Pelveoperitonitída u žien,blížšie neurčená
A58	Granuloma venereum(inguinale)	N73.8	Iné zápalové choroby ženských panvov.orgánov,b.u.
A59.0	Urogenitálna trichomonóza	N73.9	Zápalová choroba ženských panvov.orgánov,b.n.
A60.0	Infekcia genitálií a moč.-pohlav.súst.herpetickým vírusom	N75.1	Absces Bartholinovej žľazy
A60.1	Infekcia perianálnej kože a rekta,zaprič.herpetickým vírusom	N75.8	Iné choroby Bartholinovej žľazy
A60.9	Anogenitálna infekcia zaprič.herpetickým vírusom,blíž.neurč	N75.9	Choroba Bartholinovej žľazy,blížšie neurčená
A63.8	Iná prevažne pohlavne prenosná choroba,blíž.urč.	N76.0	Akútna vaginitída
A64	Pohlavne prenosná choroba,blížšie neurčená	N76.1	Subakútna a chronická vaginitída
B37.3	Kandidóza vulvy a pošvy(N77.1*)	N76.2	Akútna vulvitída
B37.4	Kandidóza iných častí močovopohlavnej sústavy	N76.3	Subakútna a chronická vulvitída
L29.2	Svrbenie vulvy	N76.4	Absces vulvy
L29.3	Anogenitálne svrbenie,blížšie neurčené	N76.5	Ulcerácia pošvy
N70.0	Akútna salpingitída a ooforitída	N76.80	Fournierova gangréna u ženy
N70.1	Chronická salpingitída a ooforitída	N76.88	Iné zápaly pošvy a vulvy,blížšie určené
N70.9	Salpingitída a ooforitída,blížšie neurčená		

**ADRG N62 Poruchy menštruačného cyklu a iné ochorenia ženských pohlavných orgánov**

HDg v tabu ke N62-1

**DRG N62A Poruchy menštruačného cyklu a iné ochorenia ženských pohlavných orgánov s komplexnou diagnózou**

HDg nie je v N62-2

**DRG N62B Poruchy menštruačného cyklu a iné ochorenia ženských pohlavných orgánov bez komplexnej diagnózy****Hlavná diagnóza N62-1**

D06.0	Karcinóm in situ endocervixu	D28.2	Nezhubný nádor vajíčkovodov a väzov maternice
D06.1	Karcinóm in situ exocervixu	D28.7	Nezhubný nádor iných blíž.urč.ženských pohlav.org.
D06.7	Karcinóm in situ inej časti krčka maternice	D28.9	Nezhubný nádor blíž.neurč.ženských pohlav.org.
D06.9	Karcinóm in situ krčka maternice,blížšie neurčený	E28.0	Porucha funkcie vaječníkov s nadbytkom estrogénov
D07.0	Karcinóm in situ endometria	E28.1	Porucha funkcie vaječníkov s nadbytkom androgénov
D07.1	Karcinóm in situ vulvy	E28.2	Syndróm polycystických ovárií
D07.2	Karcinóm in situ pošvy	E28.3	Primárna nedostatočnosť vaječníkov
D07.3	Karcinóm in situ iných blíž.neurč.ženských pohlav.org.	E28.8	Iná porucha funkcie vaječníkov
D25.0	Submukózný leiomyóm maternice	E28.9	Porucha funkcie vaječníkov,blížšie neurčená
D25.1	Intramurálny leiomyóm maternice	E89.4	Zlyhanie vaječníkov po lekárskom výkone
D25.2	Subserózný leiomyóm maternice	F52.2	Zlyhanie genitálnej odpovede
D25.9	Leiomyóm maternice,blížšie neurčený	F52.5	Neorganický vaginizmus
D26.0	Iný nezhubný nádor krčka maternice	I86.2	Varixy panvy
D26.1	Iný nezhubný nádor tela maternice	I86.3	Varixy vulvy
D26.7	Iný nezhubný nádor iných častí maternice	N73.6	Panvové peritoneálne adhézie u žien
D26.9	Iný nezhubný nádor maternice,blížšie neurčený	N75.0	Cysta Bartholinovej žľazy
D27	Nezhubný nádor vaječníka	N76.6	Ulcerácia vulvy
D28.0	Nezhubný nádor vulvy	N80.0	Endometrióza maternice
D28.1	Nezhubný nádor pošvy	N80.1	Endometrióza vaječníka

N80.2	Endometrióza vajíčkovodu	N90.3	Dysplázia vulvy, bližšie neurčená
N80.3	Endometrióza panvového peritonea	N90.4	Leukoplakia vulvy
N80.4	Endometrióza rektovaginálneho septa a pošvy	N90.5	Atrofia vulvy
N80.8	Iná endometrióza	N90.6	Hypertrofia vulvy
N80.9	Endometrióza, bližšie neurčená	N90.7	Cysta vulvy
N81.0	Uretrokéla u ženy	N90.8	Iná nezápalová choroba vulvy a hrádze, b.u.
N81.1	Cystokéla	N90.9	Nezápalová choroba vulvy a hrádze, bližšie neurčená
N81.2	Nekompletný uterovaginálny prolaps	N91.0	Primárna amenorea
N81.3	Kompletný uterovaginálny prolaps	N91.1	Sekundárna amenorea
N81.4	Uterovaginálny prolaps, bližšie neurčený	N91.2	Amenorea, bližšie neurčená
N81.5	Pošvová enterokéla	N91.3	Primárna oligomenorea
N81.6	Rektokéla	N91.4	Sekundárna oligomenorea
N81.8	Iný prolaps pohlavných orgánov u ženy	N91.5	Oligomenorea, bližšie neurčená
N81.9	Prolaps pohlavných orgánov u ženy, bližšie neurčený	N92.0	Nadmerná/častá menštruácia s pravidelným cyklom
N82.0	Vezikovaginálna fistula	N92.1	Nadmerná/častá menštruácia s nepravidelným cyklom
N82.1	Iná fistula medzi ženskými moč. a pohlav. orgánmi	N92.2	Nadmerná menštruácia v puberte
N82.5	Fistula medzi ženskými pohlavnými orgánmi a kožou	N92.3	Ovulačné krvácanie
N82.8	Iná fistula ženských pohlavných orgánov	N92.4	Nadmerné krvácanie v premenopauze
N82.9	Fistula ženských pohlavných orgánov, bliž. neurč.	N92.5	Iná nepravidelná menštruácia, bližšie určená
N83.0	Folikulová cysta vaječníka	N92.6	Nepravidelná menštruácia, bližšie neurčená
N83.1	Luteálna cysta	N93.0	Postkoitálne a kontaktné krvácanie
N83.2	Iná a bližšie neurčená cysta vaječníkov	N93.8	Iné abnormálne krvác. z matrice/pošvy, b.u.
N83.3	Získaná atrofia vaječníka a vajíčkovodu	N93.9	Abnormál. krvácanie z matrice/pošvy, b.n.
N83.4	Prolaps a hernia vaječníka a vajíčkovodu	N94.0	Ovulačná bolesť (Mittelschmerz)
N83.5	Torzia vaječníka, topky vaječníka a vajíčkovodu	N94.1	Dyspareunia
N83.6	Hematosalpinx	N94.2	Vaginizmus
N83.7	Hematóm širokého väzu matrice	N94.3	Predmenštruačný syndróm
N83.8	Iné nezápal. zmeny vaječníka, vajíčkovodu a šir. väzu matrice	N94.4	Primárna dysmenorea
N83.9	Nezápal. zmeny vaječníka, vajíčkov. a šir. väzu matrice, b.n.	N94.5	Sekundárna dysmenorea
N84.0	Polyp tela matrice	N94.6	Dysmenorea, bližšie neurčená
N84.1	Polyp krčka matrice	N94.8	Iná odchýlka spoj. so žensk. pohlav. org. a menštruač. cyklom, b.u.
N84.2	Polyp pošvy	N94.9	Odchýlka spoj. so žensk. pohlav. org. a menštruač. cyklom, b.n.
N84.3	Polyp vulvy	N95.0	Pomenopauzové krvácanie
N84.8	Polyp iných častí ženských pohlavných orgánov	N95.1	Menopauzové a klimakterické poruchy
N84.9	Polyp ženských pohlavných orgánov, bližšie neurčený	N95.2	Pomenopauzová atrofická vaginitída
N85.0	Glandulárna hyperplázia endometria	N95.3	Poruchy spojené s arteficiálnou menopauzou
N85.1	Adenomatózna hyperplázia endometria	N95.8	Iná menopauzové a perimenopauzové poruchy, b.u.
N85.2	Hypertrofia matrice	N95.9	Menopauzové a perimenopauzové poruchy, b.n.
N85.3	Subinvolúcia matrice	N96	Sklon k habituálnemu potrácaniu
N85.4	Malpozícia matrice	N97.0	Ženská neplodnosť spojená s anovuláciou
N85.5	Inverzia matrice	N97.1	Ženská neplodnosť tubárneho pôvodu
N85.6	Vnútromaternicové zrasty	N97.2	Ženská neplodnosť maternicového pôvodu
N85.7	Hematometra	N97.3	Ženská neplodnosť krčkového pôvodu
N85.8	Iná nezápalová choroba matrice, bližšie určená	N97.4	Ženská neplodnosť spojená s mužskými faktormi
N85.9	Nezápalová choroba matrice, bližšie neurčená	N97.8	Ženská neplodnosť iného pôvodu
N86	Erózia a ektropium krčka matrice	N97.9	Ženská neplodnosť, bližšie neurčená
N87.0	Ľahká dysplázia krčka matrice	N99.2	Adhézie pošvy po chirurgickom výkone
N87.1	Stredná dysplázia krčka matrice	N99.3	Prolaps pošvovej klenby po hysterektómii
N87.2	Ťažká dysplázia krčka matrice, nezatriedená inde	Q50.0	Vrodené chýbanie vaječníka
N87.9	Dysplázia krčka matrice, bližšie neurčená	Q50.1	Vývinová (dysontogenetická) cysta vaječníka
N88.0	Leukoplakia krčka matrice	Q50.2	Vrodená torzia vaječníka
N88.1	Stará lacerácia krčka matrice	Q50.3	Iná vrodená chyba vaječníka
N88.2	Striktúra a stenóza krčka matrice	Q50.4	Embryonálna cysta vajíčkovodu
N88.3	Inkompetencia krčka matrice	Q50.5	Embryonálna cysta šir. väzu matrice
N88.4	Hypertrofické predĺženie krčka matrice	Q50.6	Iná vrodená chyba vajíčkovodu a širokého väzu
N88.8	Iná nezápalová choroba krčka matrice, b.u.	Q51.0	Agenéza a aplázia matrice
N88.9	Nezápalová choroba krčka matrice, b.n.	Q51.1	Dvojité matrice s dvoj. krčkom a dvoj. pošvou
N89.0	Ľahká dysplázia pošvy	Q51.2	Iné zdvojenie matrice
N89.1	Stredne pokročilá dysplázia pošvy	Q51.3	Dvojrohá matrice [uterus bicornis ]
N89.2	Ťažká dysplázia pošvy, nezatriedená inde	Q51.4	Jednorohá matrice [uterus unicornis]
N89.3	Dysplázia pošvy, bližšie neurčená	Q51.5	Agenéza a aplázia krčka matrice
N89.4	Leukoplakia pošvy	Q51.6	Embryonálna cysta krčka matrice
N89.5	Striktúra a atrézia pošvy	Q51.7	Vrod. fistula medzi maternicou, tráviacim a moč. traktom
N89.6	Tesný prstenec hymenu	Q51.8	Iná vrodená chyba matrice a krčka matrice
N89.7	Hematokolpos	Q51.9	Vrod. chyba matrice a krčka matrice, b.n.
N89.8	Iná nezápalová choroba pošvy, bližšie určená	Q52.0	Vrodené chýbanie pošvy
N89.9	Nezápalová choroba pošvy, bližšie neurčená	Q52.1	Zdvojenie pošvy
N90.0	Ľahká dysplázia vulvy	Q52.2	Vrodená fistula medzi konečníkom a pošvou
N90.1	Stredne ťažká dysplázia vulvy	Q52.3	Neperforovaný hymen
N90.2	Ťažká dysplázia vulvy, nezatriedená inde	Q52.4	Iná vrodená chyba pošvy

Q52.5	Fúzia pyskov	R87.63	Skvamózna intraepiteliálna lézia vysokého stupňa (H-SIL)
Q52.6	Vrodená chyba klitorisu	R87.64	Cytologický dôkaz malignity zo steru krčka maternice
Q52.7	Iná vrodená chyba vulvy	R87.65	Chýbajúce žľazové bunky transformačnej zóny
Q52.8	Iná vrod.chyba ženských pohlav.org.,b.u.	R87.66	Iný abnormálny cytologický nález
Q52.9	Vrodená chyba ženských pohlav.org.,b.n.	R87.67	Nešpecifikovaný abnormálny cytologický nález
Q64.0	Epispádia	S30.2	Pomliaždenie vonkajších pohlavných orgánov
Q96.0	Karyotyp 45,X	S31.4	Otvorená rana pošvy a vulvy
Q96.1	Karyotyp 46,X izo (Xq)	S31.5	Otvorená rana iných a bl.neurč.častí vonk.pohlavných orgánov
Q96.2	Karyotyp 46,X s pat.pohl.chrom.,s výnimkou izo (Xq)	S37.4	Poranenie vaječníka
Q96.3	Mozaicizmus, 45,X/46, XX alebo XY	S37.5	Poranenie vajíčkovodu
Q96.4	Mozaicizmus,45,X/i.bunková línia (e)s pat.pohl.chromoz.	S37.6	Poranenie maternice
Q96.8	Iný variant Turnerovho syndrómu	S37.7	Poranenie viacerých panvových orgánov
Q96.9	Turnerov syndróm,blížšie neurčený	S37.88	Poranenie iných panvových orgánov
Q97.0	Karyotyp 47,XXX	S37.9	Poranenie bližšie neurčeného panvového orgánu
Q97.1	Ženský fenotyp s viac ako troma chromozómami X	S38.0	Drvivé poranenie vonkajších pohlavných orgánov
Q97.2	Mozaicizmus, línie s rozličným počtom X chromozómov	S38.2	Úrazová amputácia vonkajších pohlavných orgánov
Q97.3	Ženský fenotyp s karyotypom 46, XY	S39.6	Poranenie vnútrobruš.orgánov s poranením panvových orgánov
Q97.8	Iná abnormál.pohlav.chromoz.so žensk.fenotypom,b.u.	T19.2	Cudzie teleso vo vulve a pošve
Q97.9	Abnormalita pohlav.chromoz.so žensk.fenotypom,b.n.	T19.3	Cudzie teleso v maternici (ktorejkoľvek časti)
Q98.0	Klinefelterov syndróm karyotyp 47,XXY	T19.8	Cudzie teleso na i.mies. a na viac.miest.moč-pohl.súst.
Q98.1	Klinefelterov syndróm.muž.fenotyp s viac ako dvoma chromoz.X	T19.9	Cudzie teleso na bliž.urč.mieste moč-pohl.súst.
Q98.2	Klinefelterov syndróm muž.fenotyp s karyotypom 46,XX	T83.3	Mechanická komplik.zapríč.vnútroinat.antikoncepčnou pomôc.
Q98.3	Iný mužský fenotyp s karyotypom 46,XX	Z01.4	Gynekologické vyšetrenie (celkové) (rutinné)
Q98.4	Klinefelterov syndróm,blížšie neurčený	Z30.2	Sterilizácia
Q98.5	Karyotyp 47,XYY	Z31.0	Tuboplastika/vazoplastika po predch.sterilizácii
Q98.6	Mužský fenotyp so štruktúrnou abnormal.pohl.chromoz.	Z31.1	Umelé oplodnenie
Q98.7	Mužský fenotyp s mozaicizmom pohlavných chromozómov	Z31.2	Oplodnenie in vitro
Q98.8	Iná abnorml.pohlav.chromoz.s mužsk.fenotypom,b.u.	Z31.3	Iná asistovaná metóda oplodnenia
Q98.9	Abnormalita pohlav.chromoz.s mužsk.fenotypom,b.n.	Z31.4	Vyšetrenie a testovanie plodnosti (fertility)
Q99.8	Iná chromozómová abnormalita,blížšie určená	Z40.01	Profylaktický chir.výk.pre ohrozenie zhub.nád.vaječ.
R10.2	Bolesť v oblasti panvy a hrádze	Z41.2	Rutinná a rituálna obriezka
R87.60	Abnormál.skvamózne bunky neznámej signifikancie (ASCUS)	Z43.7	Ošetrovanie umelo vytvorenej pošvy
R87.61	Abnormálne skvamózne bunky vysokého stupňa (ASC-H)	Z64.1	Problémy súvisiace s multiparitou
R87.62	Skvamózna intraepiteliálna lézia nízkeho stupňa (L-SIL)		

## Hlavná diagnóza N62-2

F52.2	Zlyhanie genitálnej odpovede	N94.3	Predmenštruačný syndróm
F52.5	Neorganický vaginizmus	N94.4	Primárna dysmenorea
N75.0	Cysta Bartholinovej žľazy	N94.5	Sekundárna dysmenorea
N83.0	Folikulová cysta vaječníka	N94.6	Dysmenorea,blížšie neurčená
N83.1	Luteálna cysta	N94.8	Iná odchýlka spoj.so žensk.pohlav.org.a menštruač.cyklom,b.u.
N83.2	Iná a bližšie neurčená cysta vaječníkov	N94.9	Odchýlka spoj.so žensk.pohlav.org.a menštruač.cyklom,b.n.
N83.5	Torzia vaječníka, topky vaječníka a vajíčkovodu	N96	Sklon k habituálnemu potrácaniu
N83.8	Iné nezápal.zmeny vaječníka,vajíčkovodu a šir.vázu maternice	R10.2	Bolesť v oblasti panvy a hrádze
N83.9	Nezápal.zmeny vaječníka,vajíčkov.a šir.vázu maternice,b.n.	R87.60	Abnormál.skvamózne bunky neznámej signifikancie (ASCUS)
N86	Erózia a ektropium krčka maternice	R87.61	Abnormálne skvamózne bunky vysokého stupňa (ASC-H)
N92.0	Nadmerná/častá menštruácia s pravidelným cyklom	R87.62	Skvamózna intraepiteliálna lézia nízkeho stupňa (L-SIL)
N92.1	Nadmerná/častá menštruácia s nepravidelným cyklom	R87.63	Skvamózna intraepiteliálna lézia vysokého stupňa (H-SIL)
N92.2	Nadmerná menštruácia v puberte	R87.64	Cytologický dôkaz malignity zo steru krčka maternice
N92.3	Ovulačné krvácanie	R87.65	Chýbajúce žľazové bunky transformačnej zóny
N92.4	Nadmerné krvácanie v premenopauze	R87.66	Iný abnormálny cytologický nález
N92.5	Iná nepravidelná menštruácia,blížšie určená	R87.67	Nešpecifikovaný abnormálny cytologický nález
N92.6	Nepravidelná menštruácia,blížšie neurčená	T83.3	Mechanická komplik.zapríč.vnútroinat.antikoncepčnou pomôc.
N94.0	Ovulačná bolesť (Mittelschmerz)	Z64.1	Problémy súvisiace s multiparitou
N94.1	Dyspareunia		

### ADRG N68

## Diagnostické výkony ženských pohlavných orgánov v JZS

Výk. v tabu ke N68-1 a Indikácie JZS Gynekológia B a Vekové ohrani enie JZS

### DRG N68J

## Diagnostické výkony ženských pohlavných orgánov v JZS

### Výkon N68-1

19901‡	Klinické vyšetrenie v celkovej anestézii	32204.6‡	Hysterosalpingografia
--------	--	----------	-----------------------



**ADRG-skupiny 901, 902**

**OP-výkony nesúvisiace s HDg**

OP-výkony nesúvisiace s HDg

**DRG-skupiny 901A, 901B, 901C, 901D, 902Z**



# MDC 14

Gravidita, pôrod a  
zestonedelie



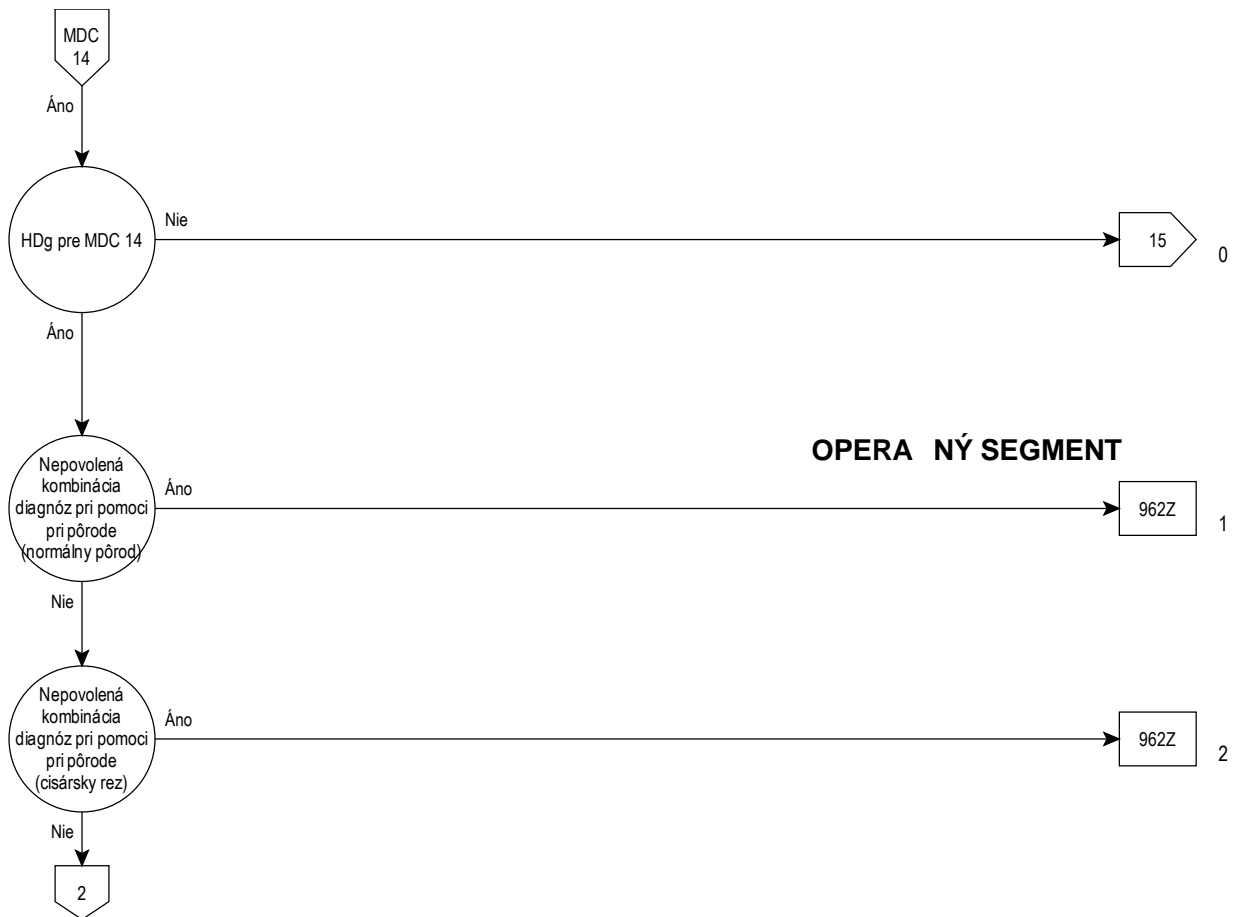

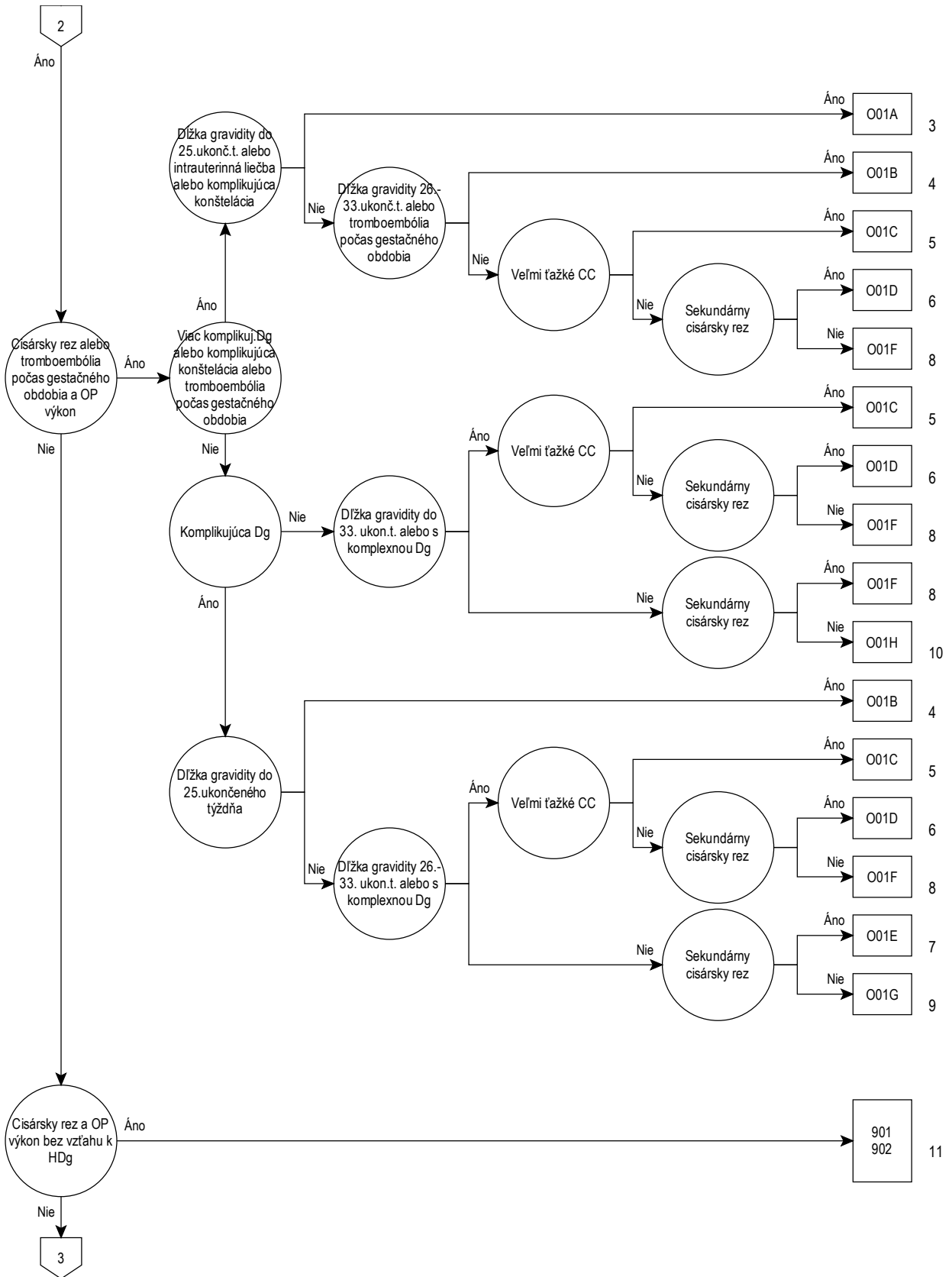

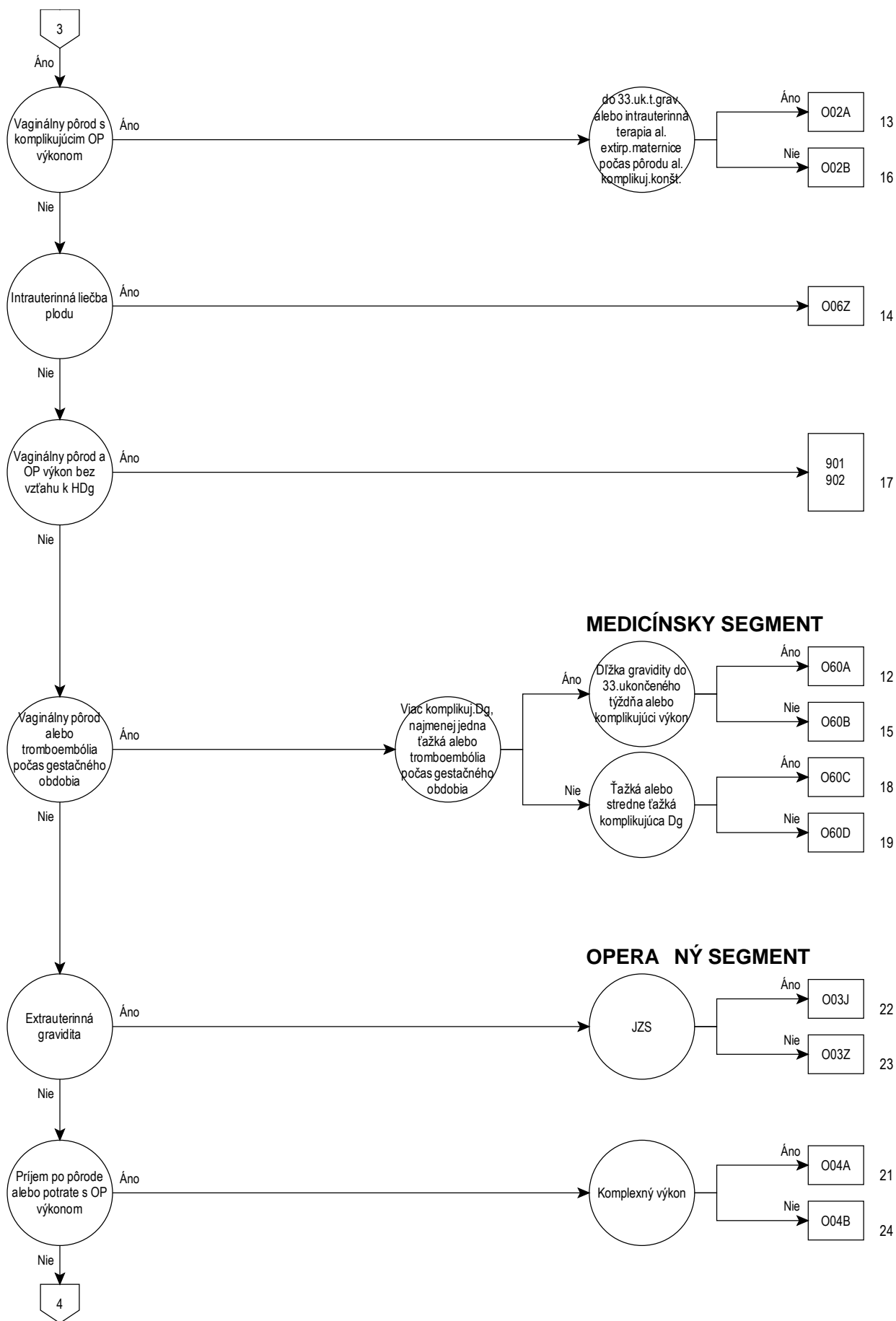

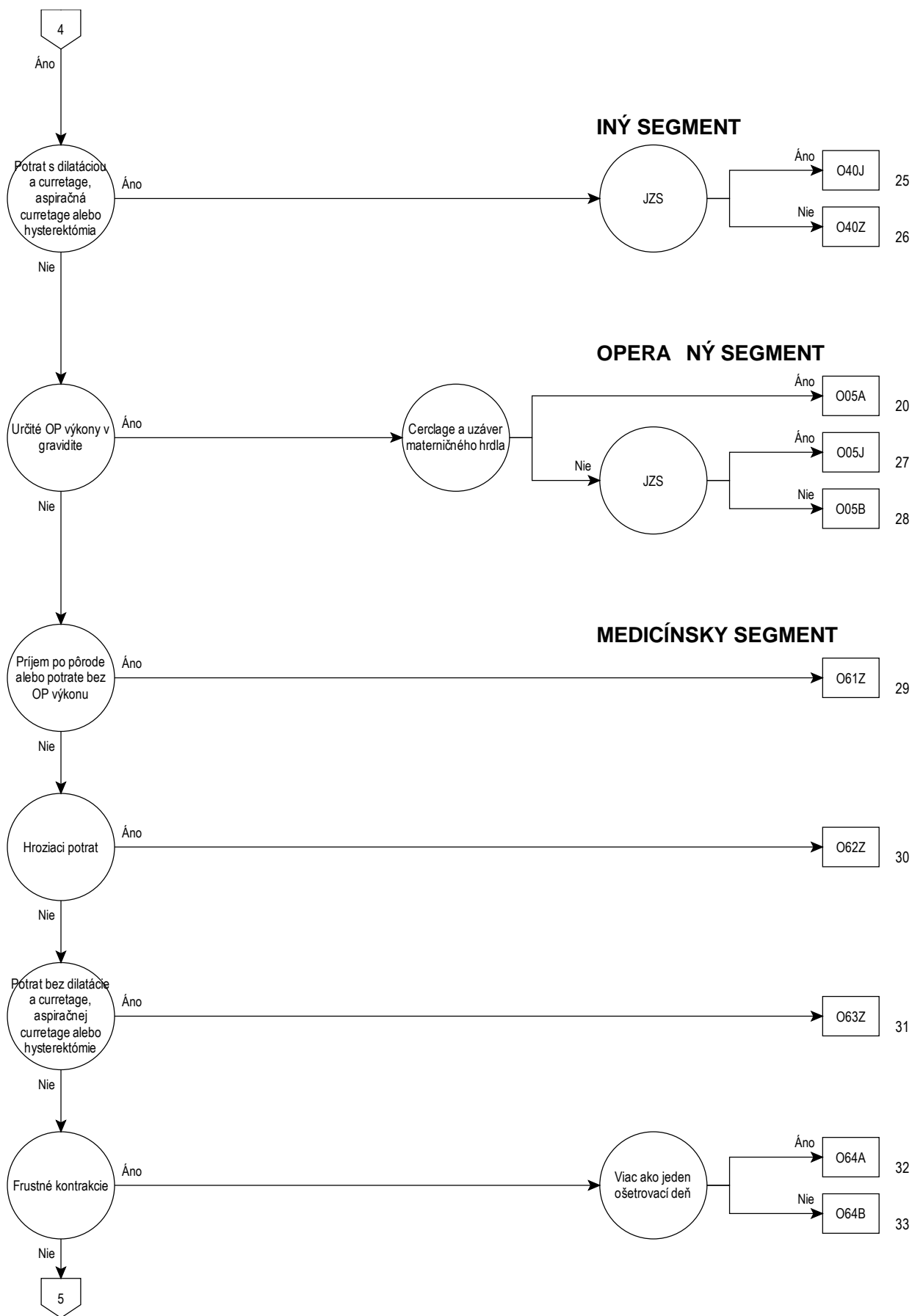

14



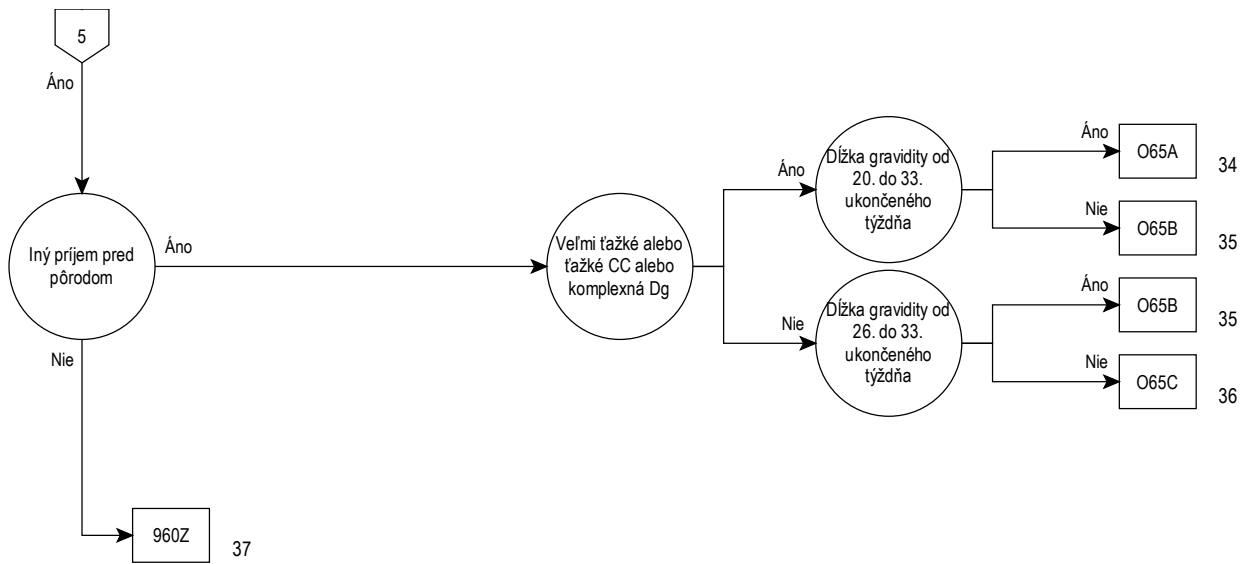



## Rozhodovacia logika MDC 14

HDg v tabu ke MDC14-0

## Hlavná diagnóza pre MDC 14 (MDC14-0)

A34	Tetanus počas gravidity,pôrodu a v šestonedeli	O07.7	Iný a bliž.neurč.neús.pokus o potrat,kompl.embóliou
F53.0	Mierna duševná porucha a por.správ.v šestonedeli,nezat.inde	O07.8	Iný a bliž.neurč.neús.pokus o potrat s i.a b.n.kompl.
F53.1	Ťažká duševná porucha a por.správ.v šestonedeli,nezat.inde	O07.9	Iný a bliž.neurč.neús.pokus o potrat bez kompl.
F53.8	Iná duševná porucha a por.správ.v šestonedeli,nezat.inde	O08.0	Infekcia pohlav.a panv.org.po potrate,mimomat.gr.a gr.s MH
F53.9	Duševná porucha v šestonedeli,bližšie neurčená	O08.1	Onesk./nadm.krvác.po potr,mimomat.gr.a grav.s malou hydati.
O00.0	Abdominálna gravidita	O08.2	Embólia po potrate,mimomat.grav.a grav.s molou hydratidosa
O00.1	Tubárna gravidita	O08.3	Šok po potrate,mimomat.grav.a grav.s molou hydratidosa
O00.2	Ováriová gravidita	O08.4	Zlyháv.obličiek po potrate,mimomat.grav.a grav.s mal hydati.
O00.8	Iná mimomaternicová gravidita	O08.5	Metabické poruchy po potrate,mimomat.gr.a gr.s mal.hydati.
O00.9	Mimomaternicová gravidita,bližšie neurčená	O08.6	Pošk.panv.org.a tk.po potr,mimomat.gr.a grav.s malou hydati.
O01.0	Klasická mola hydratidosa	O08.7	Iné žil.kompl.po potrate,mimomat.grav.a grav.s malou hydati.
O01.1	Nekompletná a parciálna mola hydratidosa	O08.8	Iné kompl.po potrate,mimomat.grav.a grav.s molou hydratid.
O01.9	Mola hydratidosa,bližšie neurčená	O08.9	Kompl.po potrate,mimomat.grav.a grav.s molou hydratid.b.n.
O02.0	Poškodené plodové vajce a nehydaticová mola	O09.0	Trvanie gravidity menej ako 5 ukončených týždňov
O02.1	Missed abortion (zadržaný potrat)	O09.1	Trvanie gravidity od začat.5 po ukonč. 13.týždeň
O02.8	Iný abnormálny výtvor počatia,bližšie určený	O09.2	Trvanie gravidity od začat. 14.po ukonč. 19.týž.
O02.9	Abnormálny výtvor počatia,bližšie neurčený	O09.3	Trvanie gravidity od začat.20.po ukonč.25.týž.
O03.0	Spont.potrat:nekomplet.potrat,kompl.infekc.pohl.a panv.org.	O09.4	Trvanie gravidity od začat.26.po ukonč. 33.týž.
O03.1	Spont.potrat:nekomplet.potrat,kompl.oneskor./nadm.krvác.	O09.5	Trvanie gravidity od začat.34.po ukonč.36.týž.
O03.2	Spont.potrat:nekomplet.potrat,komplikovaný embóliou	O09.6	Trvanie gravidity od začat.37.po ukonč.41.týž.
O03.3	Spont.potrat:nekomplet.potrat s i.a bliž.neurč.kompl.	O09.7	Trvanie gravidity viac ako 41 ukončených týždňov
O03.4	Spont.potrat:nekomplet.potrat bez kompl.	O09.9	Artérová hypertenzia matky,bližšie neurčená
O03.5	Spont.potrat:komplet./bliž.n.potrat,kompl.inf.pohl.a panv.org.	O10.0	Predt.exist.prim.artér.hypert.,kompl.grav.,pôr.a šeston.
O03.6	Spont.potrat:komplet./bliž.n.potrat,kompl.oneskor./nadm.krvác.	O10.1	Predt.exist.hypert.chor.srdca,kompl.grav.,pôr.a šeston.
O03.7	Spont.potrat:komplet./bliž.neurč.potrat,kompl.embóliou	O10.2	Predt.exist.hypert.chor.oblič.,kompl.grav.,pôr.a šeston.
O03.8	Spont.potrat:komplet./bliž.neurč.potrat s i.a bliž.neur.kompl.	O10.3	Predt.exi.hypert.chor.srd.a oblič.,kompl.grav.,pôr.a šest.
O03.9	Spont.potrat:komplet./bliž.n.eurč.potrat bez kompl.	O10.4	Predt.exist.sek.artér.hypert.,kompl.grav.,pôr.a šeston.
O04.0	Lek.potrat:nekomplet.potrat,kompl.infek.pohlav.a panv.org.	O10.9	Predt.exist.artér.hypert.,kompl.grav.,pôr.a šeston.,b.n.
O04.1	Lek.potrat:nekomplet.potrat,kompl.oneskor./nadm.krvác.	O11	Predt.exi.art.hypert.,kompl.grav.,pôr.a šest.,s nas.preek.
O04.2	Lek.potrat:nekomplet.potrat,komplikovaný embóliou	O12.0	Gestačné opuchy
O04.3	Lek.potrat:nekomplet.potrat s i.a bliž.neurč.kompl.	O12.1	Gestačná proteinúria
O04.4	Lekársky potrat:nekompletný potrat bez komplikácií	O12.2	Gestačné opuchy s proteinúriou
O04.5	Lek.potrat:komplet./bliž.neu.potrat,kompl.inf.pohl.a panv.org.	O13	Gestačná artér.hypert.bez významnej proteinúrie
O04.6	Lek.potrat:komplet./bliž.n.potrat,kompl.oneskor./nadm.krvác.	O14.0	Mierna a stredne ťažká preeklampsia
O04.7	Lek.potrat:komplet./bliž.neurč.potrat,kompl.embóliou	O14.1	Ťažká preeklampsia
O04.8	Lek.potrat:komplet./bliž.neur.potrat s i.a b.n.kompl.	O14.2	Syndróm HELLP
O04.9	Lek.potrat:komplet./bliž.neur.potrat bez kompl.	O14.9	Preeklampsia,bližšie neurčená
O05.0	Iný potrat:nekomplet.potrat,kompl.inf.pohl.a panv.org.	O15.0	Eklampsia v gravidite
O05.1	Iný potrat:nekomplet.potrat,kompl.oneskor./nadm.krvác.	O15.1	Eklampsia pri pôrode
O05.2	Iný potrat:nekomplet.potrat,kompl.embóliou	O15.2	Eklampsia v šestonedeli
O05.3	Iný potrat:nekomplet.potrat s i.a bliž.neurč.kompl.	O15.9	Eklampsia,časovo bližšie neurčená
O05.4	Iný potrat: nekompletný potrat bez komplikácií	O16	Artérová hypertenzia matky,bližšie neurčená
O05.5	Iný potrat:komplet./bliž.neu.potrat,kompl.inf.pohl.a panv.org.	O20.0	Hroziaci potrat (abortus imminens)
O05.6	Iný potrat:komplet./bliž.n.potrat,kompl.oneskor./nadm.krvác.	O20.8	Iné krvácanie vo včasnej gravidite
O05.7	Iný potrat:komplet./bliž.neurč.potrat,kompl.embóliou	O20.9	Krvácanie vo včasnej gravidite,bližšie neurčené
O05.8	Iný potrat:komplet./bliž.neurč.potrat s i.a b.n.kompl.	O21.0	Hyperemesis gravidarum mierneho stupňa
O05.9	Iný potrat:komplet./bliž.neurč.potrat bez kompl.	O21.1	Hyperemesis gravidarum s poruchou vnút.prostredia
O06.0	Potrat,bliž.neurč:nekomplet.potrat,kompl.inf.pohl.a panv.org.	O21.2	Neskoré vracanie v gravidite
O06.1	Potrat,bliž.neu.:nekomplet.potrat,kompl.oneskor./nadm.krvác.	O21.8	Iné vracanie,komplikujúce graviditu
O06.2	Potrat,bliž.neurč:nekomplet.potrat,kompl.embóliou	O21.9	Vracanie počas gravidity,bližšie neurčené
O06.3	Potrat,bliž.neurč:nekomplet.potrat s i.a b.n.kompl.	O22.0	Varixy dolných končatín v gravidite
O06.4	Potrat,bliž.neurč:neúplný potrat bez kompl.	O22.1	Varixy pohlavných orgánov v gravidite
O06.5	Potrat,bliž.n.:komplet./bliž.n.pot.kompl.inf.pohl.a panv.org.	O22.2	Povrchová tromboflebitída v gravidite
O06.6	Potrat,bliž.n.:komplet./bli.n.pot.kompl.oneskor./nadm.krvác.	O22.3	Hĺbková flebotrombóza v gravidite
O06.7	Potrat,bliž.neurč:komplet./bliž.neurč.potrat,kompl.embóliou	O22.4	Hemoroidy v gravidite
O06.8	Potrat,bliž.neurč:komplet./bliž.neurč.potrat s i.a b.n.kompl.	O22.5	Trombóza mozgových žíl v gravidite
O06.9	Potrat,bliž.neurč:komplet./bliž.neurč.potrat bez kompl.	O22.8	Iné žilové choroby ako komplikácie v gravidite
O07.0	Neúsp.lek.pokus o potrat,kompl.inf.pohl.a panv.org.	O22.9	Žilová choroba ako komplikácia v gravidite,b.n.
O07.1	Neúsp.lek.pokus o potrat,kompl.oneskor./nadm.krvác.	O23.0	Infekcia obličiek v gravidite
O07.2	Neúsp.lek.pokus o potrat,kompl.embóliou	O23.1	Infekcia močového mechúra v gravidite
O07.3	Neúsp.lek.pokus o potrat s i.a bliž.neur.kompl.	O23.2	Infekcia močovej rúry v gravidite
O07.4	Neúspešný lekársky pokus o potrat bez komplikácií	O23.3	Infekcia iných častí močovej sústavy v gravidite
O07.5	Iný a bliž.neu.neús.pokus o potrat,kompl.inf.pohl.a panv.org.	O23.4	Infekcia moč.sústavy v gravidite,b.n.
O07.6	Iný a bliž.neu.neús.pokus o potrat,kompl.oneskor./nadm.krvác.	O23.5	Infekcia pohlavných orgánov v gravidite

O23.9	Iná a bliž.neu.infekcia močovopohl.org.v grav.	O34.31	Starostlivosť o matku pri prolapse plodového vaku
O24.0	DM v gravidite predtým existuj.DM,typ 1	O34.38	Star.o matku pri i.insuficiencii krčka maternice
O24.1	DM v gravidite predtým existuj.DM,typ 2	O34.39	Star.o matku pri b.n.insuficiencii krčka maternice
O24.2	DM v gravidite predtým existuj.DM súvis.s podvýživou	O34.4	Star.o matku pre iné abnor.krčka maternice
O24.3	DM v gravidite predtým existuj.DM,b.n.	O34.5	Star.o matku pre iné abnor.gravidnej maternice
O24.4	Diabetes mellitus so vznikom v gravidite	O34.6	Starostlivosť o matku pre abnormalitu pošvy
O24.9	Diabetes mellitus v gravidite,bližšie neurčený	O34.7	Star.o matku pre abnor.vulvy a hrádze
O25	Podvýživa v gravidite	O34.8	Star.o matku pre i.abnormal.panv.org.
O26.0	Nadmerný hmotnostný prírastok v gravidite	O34.9	Star.o matku pre abnormal.panv.org.,b.n.
O26.1	Malý hmotnostný prírastok v gravidite	O35.0	Star.o matku pre(susp.)výv.chybu CNS plodu
O26.2	Starost.o gravidnú ženu pri habituálnom potrácení	O35.1	Star.o matku pre(susp.)chromozómovú anomáliu plodu
O26.3	Ponechané vnútromat.antikoncepčné teliesko v grav.	O35.2	Star.o matku pre(susp.)dedičnú chorobu plodu
O26.4	Herpes gestationis	O35.3	Star.o matku pre(susp.)pošk.plodu vír.chor.matky
O26.5	Syndróm artériovej hypotenzie matky	O35.4	Star.o matku pre(susp.)pošk.plodu alkoholom
O26.6	Choroba pečene v gravidite,pri pôrode a v šestonedelí	O35.5	Star.o matku pre(susp.)pošk.plodu liekom/drogou
O26.7	Sublux.symphysis ossis pubis v grav.,pri pôrode a v šeston.	O35.6	Star.o matku pre(susp.)pošk.plodu žiarením
O26.81	Choroba obličiek súvisiaca s graviditou	O35.7	Star.o matku pre(susp.)pošk.plodu iným lekár.výkon.
O26.82	Syndróm karpálneho tunela počas gravidity	O35.8	Star.o matku-inú (susp.)jabn.a (susp.)pošk.plodu
O26.83	Periférna neuritída počas gravidity	O35.9	Star.o matku pre(susp.)b.n.abn.a (susp.)pošk.plodu
O26.88	Iné stavy súvisiace s graviditou,bližšie určené	O36.0	Star.o matku pre izoimunizáciu v systéme Rh
O26.9	Stav súvisiaci s graviditou,bližšie neurčený	O36.1	Starostlivosť o matku pre inú izoimunizáciu
O28.0	Abnorm.hematol.nález v prenatal.skríningu matky	O36.2	Starostlivosť o matku pre fetálny hydrops
O28.1	Abnorm.biochem.nález v prenatal.skríningu matky	O36.3	Starostlivosť o matku pre príznaky hypoxie plodu
O28.2	Abnorm.cytolog.nález v prenatal.skríningu matky	O36.4	Star.o matku pre vnútromaternicovú smrť plodu
O28.3	Abnorm.UZV nález v prenatal.skríningu matky	O36.5	Starostlivosť o matku pre zníženú hmotnosť plodu
O28.4	Abnorm.rádiolog.nález v prenatal.skríningu matky	O36.6	Starostlivosť o matku pre nadmernú hmotnosť plodu
O28.5	Abnorm.chromoz.a genetic.nález v prenatal.skríningu matky	O36.7	Starost.o matku pre abdom.grav.so živým plodu
O28.8	Iný abnormálny nález v prenatalnom skríningu matky	O36.8	Starost.o matku pre i.problémy plodu,b.u.
O28.9	Abnorm.nález v prenatal.skríningu matky,b.n.	O36.9	Starost.o matku pre problémy plodu,b.n.
O29.0	Plúcne komplikácie anestézie v gravidite	O40	Polyhydramnion
O29.1	Srdcové komplikácie anestézie v gravidite	O41.0	Oligohydramnion
O29.2	Komplikácie v CNS v spoj.s anestéziou v gavidite	O41.1	Infekcia plodového vaku a plodových obalov
O29.3	Toxická reakcia na lokálnu anestéziu v gravidite	O41.8	Iné poruchy plodovej vody a obalov,bližšie určené
O29.4	Bolesť hlavy,po spinál.a epidurál.anest.v grav.	O41.9	Poruchy plodovej vody a obalov,bližšie neurčené
O29.5	Iná komplikácia spinál.a epidurál.anestézie v grav.	O42.0	Predčasné puknutie plod.obalov,zač.pôr.čin.do 24hod.
O29.6	Neúspešná alebo sťažaná intubácia v gravidite	O42.11	Predčasné puknutie plod.obalov,zač.pôr.činn.po 1-7dňoch
O29.8	Iné komplikácie anestézie v gravidite	O42.12	Predčasné puknutie plod.obalov,zač.pôr.činn.po viac ako 7d.
O29.9	Komplikácia anestézie v gravidite,bližšie neurčená	O42.2	Predčasné puknutie plod.obalov,pôrododdielený liečbou
O30.0	Gravidita s dvojčatami	O42.9	Predčasné pukn. plod.obalov,b.n.
O30.1	Gravidita s trojčatami	O43.0	Syndróm placentárnej transfúzie
O30.2	Gravidita so štvorčatami	O43.1	Malformácia placenty
O30.8	Iná viacplodová gravidita	O43.20	Placenta accreta
O30.9	Viacplodová gravidita,bližšie neurčená	O43.21	Placenta increta alebo placenta percreta
O31.0	Fetus papyraceus	O43.8	Iná porucha placenty
O31.1	Pokračujúca gravidita po potrate jedného/viac.plodov	O43.9	Porucha placenty,bližšie neurčená
O31.2	Pokračujúca gravidita po vnútromat.smrťi jedného/viac.plodov	O44.00	Nízko uložená placenta bez krvácania
O31.8	Iná kompl.špecifická pre viacplodovú graviditu	O44.01	Placenta praevia bez krvácania
O32.0	Starostlivosť o matku pre nestabilnú polohu plodu	O44.10	Nízko uložená placenta s prebiehajúcim krvácaním
O32.1	Starostl.o matku pre naliehanie plodu panv.koncom	O44.11	Placenta praevia s prebiehajúcim krvácaním
O32.2	Starostl.o matku pre priečna a šikmá polohu plodu	O45.0	Predčasné odlupovanie placenty s poruchou koagulácie
O32.3	Star.o mat.pre tvár.a čel.polohu plod.a pri nalieh.plod.brad.	O45.8	Iné predčasné odlupovanie placenty
O32.4	Star.o matku pre veľká hlavička plodu v termíne	O45.9	Predčasné odlupovanie placenty,bližšie neurčené
O32.5	Star.o mat.pre viacplod.grav.s nespr.nalieh.a nespr.poloh.plod	O46.0	Krvácanie pred pôrodom s poruchou zrážanlivosti
O32.6	Star.o matku pre súčasné nespráv.nalieh a nespráv.poloh.plodu	O46.8	Iné krvácanie pred pôrodom
O32.8	Star.o matku pre iné nespr.naliehanie/nespr.polohu plodu	O46.9	Krvácanie pred pôrodom, bližšie neurčené
O32.9	Star.o matku pre iné nepravid.naliehanie/nespr.polo.plodu,b.n.	O47.0	Falošná pôr.činnosť pred ukonč.37.týž.gravidity
O33.0	Star.o mat.pre nepomer medzi plodom a panv.,zapr.def.panv.k.	O47.1	Falošná pôr.činnosť po ukonč. 37.týž.gravidity a neskôr
O33.1	Star.o mat.pre nepomer medzi plod.a panv.zapr.celk.zúž.panva	O47.9	Falošná pôrodná činnosť,bližšie neurčená
O33.2	Star.o mat.pre nepomer medzi plod.a panv.zapr.zúž.panv.vch.	O48	Predĺžená gravidita
O33.3	Star.o mat.pre nepomer medzi plod.a panv.zapr.zúž.panv.vých.	O60.0	Predčasná pôrodná činnosť bez pôrodu
O33.4	Star.o mat.pre nep.medzi plod.a panv.,zapr.rozl.pr.matka/plod	O60.1	Predčasná pôrodná činnosť s predčasným pôrodom
O33.5	Star.o matku pre nepom.medzi plod.a panv.,zapr.nezvy.vel.plod.	O60.2	Predčasná pôrodná činnosť s pôrodom v termíne
O33.6	Star.o matku pre nepom.medzi plod.a panv.,zapr.hydrocefus pl.	O60.3	Predčasný pôrod bez spontánnej pôrodnej činnosti
O33.7	Star.o mat. pre nepom.medzi plod.a panv.,zapr.i.abnormal.pl.	O61.0	Neúspešná lieková indukcia pôrodnej činnosti
O33.8	Star.o matku pre nepom.medzi plod.a panv.z i.príčin	O61.1	Neúspešná inštrumentálna indukcia pôrodnej činnosti
O33.9	Star.o matku pre nepom.medzi plod.a panvou,b.n.	O61.8	Iná neúspešná indukcia pôrodnej činnosti
O34.0	Starostlivosť o matku pre vrodenú chybu maternice	O61.9	Neúspešná indukcia pôrod.činnosti,b.n.
O34.1	Starostlivosť o matku pre nádor tela maternice	O62.0	Primárne slabá pôrodná činnosť
O34.2	Star.o matku jazvu na maternici po predchádz.chir.výk.	O62.1	Sekundárne slabá pôrodná činnosť
O34.30	Star.o matku pri dlž.kčka mater.p.10 mm/pri insuf.pot.vag.USG	O62.2	Iná slabá pôrodná činnosť

O62.3	Náhly pôrod (partus praecipitatus)	O74.0	Aspiračná pneumónia zaprič.anestéziou počas pôr.č. a pôrodu
O62.4	Hyperton.,nekoord.a predĺžené kontrakcie matrice	O74.1	Iné pľúcne kompl.anestézie počas pôrod čin.a pôrodu
O62.8	Iná porucha pôrodnej činnosti	O74.2	Srdcové kompl.anestézie počas pôrod.čin.a pôrodu
O62.9	Porucha pôrodnej činnosti,blížšie neurčená	O74.3	Komplik.CNS s spojením s anestéziou počas pôrod čin.
O63.0	Predĺžená prvá pôrodná doba	O74.4	Toxická reakcia na lokálnu anestéziu počas pôr.čin.a pôrodu
O63.1	Predĺžená druhá pôrodná doba	O74.5	Bolesť hlavy,zapr.spinál.a epidurál.anest. počas pôr.čin.a pôr.
O63.2	Oneskorený pôrod druhého dvojčata,trojčata atď.	O74.6	Iné kompl.spinál.a epidurál.anestézie počas pôr.čin.a pôrodu
O63.9	Predĺžený pôrod,blížšie neurčený	O74.7	Neúspešná/sťažená intubácia počas pôr.čin.a pôrodu
O64.0	Nepokračujúci pôrod,zaprič.neúplnou rotáciou hlavičky plodu	O74.8	Iné komplik.anestézie počas pôr.čin.a pôrodu
O64.1	Nepokračujúci pôrod,zaprič.polohou panvovým koncom	O74.9	Komplik.anestézie počas pôr.čin.a pôrodu,b.n.
O64.2	Nepokračujúci pôrod,zaprič.tvárovou polohou	O75.0	Distres matky počas pôrodnej činnosti a pôrodu
O64.3	Nepokračujúci pôrod,zaprič.čelovou polohou	O75.1	Šok počas pôrodnej činnosti,po nej a po pôrode
O64.4	Nepokračujúci pôrod,zaprič.naliehaním pliecka	O75.2	Horúčka počas pôrodu,nezatriedená inde
O64.5	Nepokračujúci pôrod,zaprič.komb.por.naliehania plodu	O75.3	Iná infekcia počas pôrodnej činnosti
O64.8	Nepokračujúci pôrod,zaprič.i.nespr.pol.a naliehaním plodu	O75.4	Iná komplikácia pôrodných operácií a výkonov
O64.9	Nepokračujúci pôrod,zaprič.nespr.pol.a naliehaním plodu,b.n.	O75.5	Protrahovaný pôrod po umelom prerušení plodových blán
O65.0	Nepokračujúci pôrod,zaprič.deformovanou panvou	O75.6	Protrahovaný pôrod po spont./blíž.neurč.puknutí plod.blán
O65.1	Nepokračujúci pôrod,zaprič.celkovo zúženou panvou	O75.7	Vaginálny pôrod po predchádzajúcom cisárskom reze
O65.2	Nepokračujúci pôrod,zaprič.zúžením panvového vchodu	O75.8	Iná komplikácie pôrod.činn.a pôrodu,b.u.
O65.3	Nepokrač.pôr.zapr.zúž.panv.vých.a kontr.stred.časti.panv.dut.	O75.9	Komplikácia pôrod.činn.a pôrodu,b.n.
O65.4	Nepokračujúci pôrod,zaprič.nepom.medzi plod.a panv.,b.n.	O80.0	Spontánny pôrod jedného plodu záhlavím
O65.5	Nepokračujúci pôrod,zaprič.abn.panv.org.matky	O80.1	Spontánny pôrod jedného plodu panvovým koncom
O65.8	Nepokračujúci pôrod,zaprič.i.abn.panvy matky	O80.8	Iný spontánny pôrod jedného plodu
O65.9	Nepokračujúci pôrod,zaprič.abnor.panvy matky,b.n.	O80.9	Spontánny pôrod jedného plodu,blížšie neurčený
O66.0	Nepokračujúci pôrod,zaprič.dystokiou pliecka plodu	O81.0	Pôrod jedného plodu východovými kliešťami
O66.1	Komplikác.pôrodu,zaprič.zakliesnením dvojčiat	O81.1	Pôrod jedného plodu strednými kliešťami
O66.2	Nepokrač.pôrod,zaprič.nezvyčajne veľkým plodom	O81.2	Pôrod jedného plodu stred.kliešťami s rotáciou hlavičky
O66.3	Nepokrač.pôrod,zaprič.inými.abnormalitami plodu	O81.3	Iný pôrod jedného plodu kliešťami,blížšie neurčený
O66.4	Neúspešný pokus o pôrod,blížšie neurčený	O81.4	Pôrod jedného plodu vákuovým extraktorom
O66.5	Neúspeš.použ.vákuového extraktora/kliešti,b.n.	O81.5	Pôrod jedného plodu s použ.kombi.kliešti a vákuo.extrak.
O66.8	Iný nepokračujúci pôrod,blížšie určený	O82.0	Pôrod jedného plodu elektívnym cisárskym rezom
O66.9	Nepokračujúci pôrod,blížšie neurčený	O82.1	Pôrod jedného plodu naliehavým cisárskym rezom
O67.0	Krvácanie pri pôrode s poruchou koagulácie	O82.2	Pôrod jedného plodu cisárskym rezom s hysterektómiou
O67.8	Iné krvácanie pri pôrode	O82.8	Iný pôrod jedného plodu cisárskym rezom
O67.9	Krvácanie pri pôrode,blížšie neurčené	O82.9	Pôrod cisárskym rezom,blížšie neurčený
O68.0	Kompl.pôrod.čin.a pôrodu pre abn.srd.frekv.plodu	O83.0	Extrakcia plodu pri polohe panvovým koncom
O68.1	Kompl.pôrod.čin.a pôrodu pre mekónium v plod.vode	O83.1	Iné vedenie pôrodu jedného plodu pri polohe panvo.koncom
O68.2	Kompl.pôrod.čin.a pôro.pre abn.srdc.fr.plod.s mekón.v plod.v.	O83.2	Iné operačné vedenie pôrodu jedného plodu
O68.3	Kompl.pôrod.čin.a pôrodu pre biochem.dôkaz distresu plodu	O83.3	Pôrod živého plodu pri brušnej gravidite
O68.8	Kompl.pôrod.čin.a pôrodu pre iný dôkaz distresu plodu	O83.4	Zmenšovacie operácie na uľahčenie pôrodu jedného plodu
O68.9	Kompl.pôrod.čin.a pôrodu pre distres plodu,b.n.	O83.8	Iné vedenie pôrodu jedného plodu,blížšie určené
O69.0	Kompl.pôr.čin.a pôr.pre prolaps pupočín.	O83.9	Vedenie pôrodu jedného plodu,blížšie neurčené
O69.1	Kompl.pôr.čin.a pôr.pre ovin.pupočín.ok.krku,s kompr.krku	O84.0	Pôrody pri viacplodovej gravidite,všetky spontánne
O69.2	Kompl.pôr.čin.a pôr.pre i.zapletenie pupočín.,s kompr.	O84.1	Pôrody pri viacplod.grav.všetky kliešť.a vákuumextrak.
O69.3	Kompl.pôr.čin.a pôr.pre krátky pupočník	O84.2	Pôrody pri viacplod.grav.všetky cisárskym rezom
O69.4	Kompl.pôr.čin.a pôr.pre vcestné cievy	O84.8	Iné pôrody pri viacplodovej gravidite
O69.5	Kompl.pôr.čin.a pôr.pre pošk.ciev pupočín.	O84.9	Pôrody pri viacplodovej gravidite,blížšie neurčené
O69.8	Kompl.pôr.čin.a pôr.pre i.por.pupočín.	O85	Puerperálna sepsa
O69.9	Kompl.pôr.č.a pôr.pre poruchu pupoč.,b.n.	O86.0	Infekcia pôrodnickej operačnej rany
O70.0	Natrhnutie hrádze 1.stupňa pri pôrode	O86.1	Iná infekcia pohlavných orgánov po pôrode
O70.1	Natrhnutie hrádze 2.stupňa pri pôrode	O86.2	Infekcia močových orgánov po pôrode
O70.2	Natrhnutie hrádze 3.stupňa pri pôrode	O86.3	Iná infekcia močovopohlavnej sústavy po pôrode
O70.3	Natrhnutie hrádze 4.stupňa pri pôrode	O86.4	Horúčka neznámeho pôvodu po pôrode
O70.9	Natrhnutie hrádze pri pôrode,blížšie neurčené	O86.8	Iná puerperálna infekcia,blížšie určená
O71.0	Ruptúra matrice pred začiatkom pôrodnej činnosti	O87.0	Povrchová tromboflebitída v šestonedelí
O71.1	Ruptúra matrice počas pôrodnej činnosti	O87.1	Hĺbková žilová trombóza (flebotrombóza) v šestonedelí
O71.2	Inverzia matrice po pôrode	O87.2	Hemoroidy v šestonedelí
O71.3	Natrhnutie krčka matrice pri pôrode	O87.3	Trombóza mozgových žíl v šestonedelí
O71.4	Samostatná vysoká lacerácia pošvy pri pôrode	O87.8	Iné žilové choroby ako komplikácie v šestonedelí
O71.5	Iné poranenie panvových orgánov pri pôrode	O87.9	Žilová chor.ako komplikácia v šestonedelí,b.n.
O71.6	Poškodenie panvových kíbov a väzov pri pôrode	O88.0	Vzduchová embólia v gestačnom období
O71.7	Hematóm panvy pri pôrode	O88.1	Embólia plodovou vodou
O71.8	Iné poranenie pri pôrode,blížšie určené	O88.20	Tromboembólia pľúc v gestačnom období
O71.9	Poranenie pri pôrode,blížšie neurčené	O88.28	Iná tromboembólia v gestačnom období
O72.0	Krvácanie v 3.pôrodnej dobe	O88.3	Pyemická a septická embólia v gestačnom období
O72.1	Iné krvácanie bezprostredne po pôrode	O88.8	Iná embólia v gestačnom období
O72.2	Oneskorené a sekundárne krvácanie po pôrode	O89.0	Pľúcne komplikácie anestézie v šestonedelí
O72.3	Poruchy zrážanlivosti krvi po pôrode	O89.1	Srdcové komplikácie anestézie v šestonedelí
O73.0	Zadržanie placenty bez krvácania	O89.2	Komplikácie CNS v spojení s anestéziou v šestonedelí
O73.1	Zadržanie častí placenty a blán bez krvácania	O89.3	Toxická reakcia na lokálnu anestéziu v šestonedelí

O89.4	Bolesť hlavy,zapríč.spinál.a epidurál.anest.v šeston.	O98.6	Prvoková choroba,kompl.grav.pôrod a šeston.
O89.5	Iné kompl.spin.a epid.anestézie v šeston.	O98.7	Choroba HIV,kompl. graviditu,pôrod a šestonedelie
O89.6	Neúspešná alebo sťažená intubácia v šestonedelí	O98.8	Iná infekč.a parazit.chor.matky,kompl.grav.pôrod a šeston.
O89.8	Iné komplikácie anestézie v šestonedelí	O98.9	Infekč.a parazit.chor.matky,kompl.grav.pôrod a šeston. b.n.
O89.9	Kompl.anestézie v šestonedelí,b.n.	O99.0	Anémia,komplikujúca graviditu,pôrod a šestonedelie
O90.0	Dehiscencia rany po cisárskom reze	O99.1	Iné chor.krvi a krvotv.,urč.por.imun.,kompl.grav.pôr.šesto.
O90.1	Dehiscencia pôrodnicej rany hrádze	O99.2	Endokrin.nutričné a metabol.chor.kompl.grav.pôr.a šesto.
O90.2	Hematóm pôrodnicej rany	O99.3	Duševná choroba a chor.nervov.súst.kompl.grav.pôr.a šesto.
O90.3	Kardiomyopatia v šestonedelí	O99.4	Choroba obeh.súst.kompl.grav.pôrod a šeston.
O90.4	Akútne poškodenie obličiek po pôrode	O99.5	Choroba dých.súst.kompl.grav.pôrod a šeston.
O90.5	Zápal štítnej žľazy po pôrode	O99.6	Choroba tráv.súst.kompl.grav.pôrod a šeston.
O90.8	Iná komplikácia šestonedelia,nezatriedená inde	O99.7	Choroba kože a podkož.tkan.kompl.grav.pôrod a šeston.
O90.9	Komplikácia šestonedelia,blížšie neurčená	O99.8	Iné choroby a stavy komplikujúci grav.pôrod a šeston.b.u.
O91.00	Infekcie bradavky v súvis.s pôr.bez ťažk.pri priložení	Z32.0	Gravidita, (ešte) nepotvrdená
O91.01	Infekcie bradavky v súvis.s pôr.s ťažk.pri priložení	Z32.1	Potvrdená gravidita
O91.10	Abces prsníka v súvis.s pôr.bez ťažk.pri priložení	Z34.0	Dohľad nad normálnou prvou graviditou
O91.11	Abces prsníka v súvis.s pôr.s ťažk.pri priložení	Z34.8	Dohľad nad inou normálnou graviditou
O91.20	Nehnisová mastitída v súvis.s pôr.bez ťažk.pri priložení	Z34.9	Dohľad nad normálnou graviditou, bližšie neurčenou
O91.21	Nehnisová mastitída v súvis.s pôr.s ťažk.pri priložení	Z35.0	Dohľad nad graviditou s anamnézou neplodnosti
O92.00	Retrakcia bradavky v súvis.s pôr.bez ťažk.pri priložení	Z35.1	Dohľad nad graviditou s anamnézou potratu
O92.01	Retrakcia bradavky v súvis.s pôr.s ťažk.pri priložení	Z35.2	Dohľad nad gravid.s i.nepriaznivou pôr.anamnézou
O92.10	Trhlinka bradavky v súvis.s pôr.bez ťažk.pri priložení	Z35.3	Dohľad nad gravid.s anamnézou nedost.prenatálnej star.
O92.11	Trhlinka bradavky v súvis.s pôr.s ťažk.pri priložení	Z35.4	Dohľad nad graviditou mnohorodičky
O92.20	Iná a bliž.neurč.chor.prsní.v súvis.s pôr.bez ťažk.pri prilož.	Z35.5	Dohľad nad staršou prvoroďičkou
O92.21	Iná a bliž.neurč.chor.prsníka v súvis.s pôr.s ťažk.pri prilož.	Z35.6	Dohľad nad veľmi mladou prvoroďičkou
O92.30	Agalackia,bez ťažkostí pri priložení	Z35.7	Dohľad nad rizik. gravid.v dôsledku sociál.problem.
O92.31	Agalackia,s ťažkosťami pri priložení	Z35.8	Dohľad nad inou rizikovou graviditou
O92.40	Hypogalackia,bez ťažkostí pri priložení	Z35.9	Dohľad nad rizikovou graviditou, bližšie neurčenou
O92.41	Hypogalackia,s ťažkosťami pri priložení	Z36.0	Prenatálny skrining chromozómových anomálií
O92.50	Zastavenie laktácie,bez ťažkostí pri priložení	Z36.1	Prenatál.skrín.na zvýšenú hodnotu alfafetoproteínu
O92.51	Zastavenie laktácie,s ťažkosťami pri priložení	Z36.2	Iný prenatálny skrining, založený na amniocentéze
O92.60	Galaktorea,bez ťažkostí pri priložení	Z36.3	Prenatál.skrín. malformácií UZV a i.fyzik.metódami
O92.61	Galaktorea,s ťažkosťami pri priložení	Z36.4	Prenatál.skrín. spomalenia rastu plodu UZV a i.fyzik.met.
O92.70	Iná a bliž.neurč.porucha laktácie,bez ťažk.pri priložení	Z36.5	Prenatálny skrining izoimunizácie
O92.71	Iná a bliž.neurč.porucha laktácie,s ťažk.pri priložení	Z36.8	Iný prenatálny skrining
O94	Následky kompl.gravidity,pôrodu a šestonedelia	Z36.9	Prenatálny skrining, bližšie neurčený
O95	Smrť v gravidite z bližšie neurčenej príčiny	Z37.0	Jedno dieťa, živonarodené
O96.0	Smrť z priam.pôr.prič.,kt.nast.po 42 d.,ale m.ako 1.r.od pôr.	Z37.1	Jedno dieťa, mŕtvonarodené
O96.1	Smrť z nepriam.pôr.prič.,kt.nast.po 42 d.,-men.ako 1.r.od pôr.	Z37.2	Dvojčatá, živonarodené
O96.9	Smrť z bliž.ne.pôr.prič.,kt.nastala po42 d.,m.ako 1.r.od pôr.	Z37.3	Dvojčatá, jedno živonarodené, jedno mŕtvonarodené
O97.0	Smrť z následkov priamej pôrodnicej príčiny	Z37.4	Dvojčatá, mŕtvonarodené
O97.1	Smrť z následkov nepriamej pôrodnicej príčiny	Z37.5	Iný viacpočetný pôrod, všetky deti živonarodené
O97.9	Smrť z následkov b.n. pôrod.pričiny	Z37.6	Iný viacpočetný pôrod, niektoré deti živonarodené
O98.0	TBC,kompl.graviditu,pôrod a šestonedelie	Z37.7	Iný viacpočetný pôrod, všetky deti mŕtvonarodené
O98.1	Syfilis,kompl.graviditu,pôrod a šestonedelie	Z37.9	Výsledok pôrodu, bližšie neurčený
O98.2	Kvapavka,kompl.graviditu,pôrod a šestonedelie	Z39.0	Starostlivosť a vyšetrenie matky ihneď po pôrode
O98.3	Iná infcia s prevaž.pohl.spôs.pren.,kompl.grav.,pôr.a šesto.	Z39.1	Starostlivosť a vyšetrenie matky počas laktácie
O98.4	Vír.hepatitída,kompl.grav.,pôrod a šeston.	Z39.2	Ďalšie bežné sledovanie matky po pôrode
O98.5	Iná vírus.choroba,kompl.grav.,pôrod a šeston.	Z64.0	Problémy súvisiace s nechcenou graviditou

**ADRG O01****Cisársky rez alebo tromboembólia počas gestacnej doby s OP výkonom**

Výk. v tabu ke O01-12 alebo GENOR a diagnóza v tabu ke O01-1

**DRG O01A****Cisársky rez pri viacerých komplikujúcich diagnózach, gravidita trvajúca do 25. ukon eného týžd a alebo s intrauterinnou lie bou alebo komplikujúce konýtácie**

(Minimálne 2 Dg v tabu ke O01-2 alebo minimálne 2 Dg v tabu ke O01-3 alebo minimálne 2 Dg v tabu ke O01-4 alebo 1 diagnóza v minimálne 2 z tabuliek O01-4, O01-5, O01-2 alebo Komplikujúce konztelácie I alebo GENOR a diagnóza v tabu ke O01-1) a výk. v tabu ke O01-12 a (minimálne 2 Dg v tabu ke O01-2 alebo minimálne 2 Dg v tabu ke O01-3 alebo minimálne 2 Dg v tabu ke O01-4 alebo 1 diagnóza v minimálne 2 z tabuliek O01-4, O01-5, O01-2 alebo Komplikujúce konztelácie I) a (VDg v tabu ke O01-6 alebo min. 1 výk. v tabu ke O01-13 alebo Komplikujúce konztelácie I)

**DRG O01B** Cisársky rez pri viac. komplikujúcich diagnózach, od 26 do 33 ukon . t. gr., bez intrauterinnej lie by, bez komplikujúcich konýteliácií, alebo s komplikujúcimi diagnózami, do 25. ukon . t. gr., alebo tromboembólia po as gesta ného obdobia s OP výkonmi

(Minimálne 2 Dg v tabu ke O01-2 alebo minimálne 2 Dg v tabu ke O01-3 alebo minimálne 2 Dg v tabu ke O01-4 alebo 1 diagnóza v minimálne 2 z tabuliek O01-4, O01-5, O01-2 alebo Komplikujúce konztelácie I alebo GENOR a diagnóza v tabu ke O01-1) a (VDg v tabu ke O01-7 alebo GENOR a diagnóza v tabu ke O01-1) alebo min. 1 diagnóza v tabu ke O01-8 a VDg v tabu ke O01-6

**DRG O01C** Cisársky rez pri viac. komplikujúcich Dg, > 33. uk.t.gr., bez intrauterinnej lie by, bez komplikujúcej konýt., alebo s komplikujúcimi diagnózami, 26.- 33. uk.t.gr. alebo s komplikujúcimi Dg, alebo < 33 uk.t., alebo s komplikujúcimi Dg, s v. aýkými CC

(Minimálne 2 Dg v tabu ke O01-2 alebo minimálne 2 Dg v tabu ke O01-3 alebo minimálne 2 Dg v tabu ke O01-4 alebo 1 diagnóza v minimálne 2 z tabuliek O01-4, O01-5, O01-2 alebo Komplikujúce konztelácie I alebo GENOR a diagnóza v tabu ke O01-1) a PCCL > 3 alebo min. 1 diagnóza v tabu ke O01-8 a (VDg v tabu ke O01-7 alebo VDg v tabu ke O01-9 alebo diagnóza v tabu ke O01-10) a PCCL > 3 alebo (min. 1 VDg v tabu ke O01-11 alebo VDg v tabu ke O01-9 alebo diagnóza v tabu ke O01-10) a PCCL > 3

**DRG O01D** Sekundárny cisársky rez s viac. komplikuj. Dg, gravidita > 33 ukon .t., bez intrauterinnej terapie, bez komplikuj. konýt., alebo s komplikujúcimi Dg, 26-33 ukonc. t., alebo s komplikujúcimi Dg, alebo do 33 t. alebo s komplikujúcimi Dg, bez v. aýk. CC

(Minimálne 2 Dg v tabu ke O01-2 alebo minimálne 2 Dg v tabu ke O01-3 alebo minimálne 2 Dg v tabu ke O01-4 alebo 1 diagnóza v minimálne 2 z tabuliek O01-4, O01-5, O01-2 alebo Komplikujúce konztelácie I alebo GENOR a diagnóza v tabu ke O01-1) a výk. v tabu ke O01-14 alebo min. 1 diagnóza v tabu ke O01-8 a (VDg v tabu ke O01-7 alebo VDg v tabu ke O01-9 alebo diagnóza v tabu ke O01-10) a výk. v tabu ke O01-14 alebo (min. 1 VDg v tabu ke O01-11 alebo VDg v tabu ke O01-9 alebo diagnóza v tabu ke O01-10) a výk. v tabu ke O01-14

**DRG O01E** Sekundárny cisársky rez pri komplikujúcej diagnóze, gravidita trvajúca dlhýje ako 33 ukon ených týždňov, bez komplexnej diagnózy

Min. 1 diagnóza v tabu ke O01-8 a výk. v tabu ke O01-14

**DRG O01F** Primárny cisársky rez bez v. aýkých CC, s komplikujúcou diagnózou alebo s komplex. diagnózou, alebo gravidita trvajúca do 33. ukon eného týždna, alebo sekundárny cisársky rez, bez komplikujúcej Dg, bez komplex. Dg, gravidita dlhýja ako 33 ukon ených t.

Minimálne 2 Dg v tabu ke O01-2 alebo minimálne 2 Dg v tabu ke O01-3 alebo minimálne 2 Dg v tabu ke O01-4 alebo 1 diagnóza v minimálne 2 z tabuliek O01-4, O01-5, O01-2 alebo Komplikujúce konztelácie I alebo GENOR a diagnóza v tabu ke O01-1 alebo min. 1 diagnóza v tabu ke O01-8 a (VDg v tabu ke O01-7 alebo VDg v tabu ke O01-9 alebo diagnóza v tabu ke O01-10) alebo min. 1 VDg v tabu ke O01-11 alebo VDg v tabu ke O01-9 alebo diagnóza v tabu ke O01-10 alebo výk. v tabu ke O01-14

**DRG O01G** Primárny cisársky rez s komplikujúcou diagnózou, gravidita dlhýja ako 33.ukon ený týžden, bez komplexnej diagnózy

Min. 1 diagnóza v tabu ke O01-8

**DRG O01H** Primárny cisársky rez bez komplikujúcej diagnózy, gravidita dlhýja ako 33. ukon ený týžden, bez komplexnej diagnózy

### Diagnóza O01-1

O88.20	Tromboembólia pľúc v gestačnom období	O88.28	Iná tromboembólia v gestačnom období
--------	---------------------------------------	--------	--------------------------------------

### Diagnóza O01-2

D70.0	Vrodená agranulocytóza a neutropénia	D70.3	Iná agranulocytóza
D70.10	Agranulocytóza a neutrop.zapr.liek.s krit.f.do 4 dni	F00.0	Demencia pri Alzheimerovej chor.so skorým začiat.(typ 2)
D70.11	Agranulocytóz a neutrop.zapr.liek.s krit.f.10 do 20 dní	F00.2	Demencia pri Alzheimerovej chor.,atypická/zmiešaná forma
D70.12	Agranulocytóz a neutrop.zapr.liek.s krit.f.20 a viac dní	F00.9	Demencia pri Alzheimerovej chorobe,b.n.
D70.13	Agranulocytóz a neutrop.zapr.liek.s krit.f.4 do7 dní	F01.0	Vaskulárna demencia s akútnym začiatkom
D70.14	Agranulocytóz a neutrop.zapr.liek.s krit.f.7 do10 dní	F01.1	Mnohoinfarktová demencia
D70.18	Agranulocytóz a neutrop.zapr.liek.s i.priebehom	F01.2	Subkortikálna vaskulárna demencia
D70.19	Agranulocytóz a neutrop.zapr.liek.,b.n.	F01.3	Zmiešaná kortikálna a subkortikálna vaskul.demencia

F01.8	Iná vaskulárna demencia	F15.2	Porucha psych.a správ.zaprič.úživ.i.stim.vr.kof.:synd.závisl.
F01.9	Vaskulárna demencia,blížšie neurčená	F15.3	Porucha psych.a správ.zaprič.úživ.i.stim.vr.kof.:abstin.synd.
F02.0	Demencia pri Pickovej chorobe (G31.0†)	F15.4	Porucha psych.a správ.zapri.úživ.i.stim.vr.kof.:ab.synd.s.del.
F02.1	Demencia pri Creutzfeldtovej-Jakobovej chorobe	F15.5	Porucha psych.a správ.zapri.úživ.i.stim.vr.kof.:psych.porucha
F02.2	Demencia pri Huntingtonovej chorobe (G10†)	F15.6	Porucha psych.a správ.zaprič.úživ.i.stim.vr.kof.:amne.synd.
F02.3	Demencia pri Parkinsonovej chorobe (G20.-†)	F15.7	Porucha psych.a správ.zapr.úži.i.stim.vr.kof.:rez./nesk.psy.p.
F02.4	Demencia pri chorobe HIV (B22†)	F15.8	Iná porucha psych.a správ.zaprič.úživ.i.stim.vr.kof.
F03	Demencia,blížšie neurčená	F15.9	Porucha psych.a správ.zaprič.úživ.i.stimul.vrát.kof.,b.n.
F04	Org.amnestický synd.,nezaprič.alkoh./i.psychoakt.lát.	F16.0	Porucha psych.a správ.zaprič.úživ.haluc.:akút.intox.
F05.0	Delírium bez demencie	F16.1	Porucha psych.a správ.zaprič.úživ.haluc.:škod.úživ.
F05.1	Delírium pri demencii	F16.2	Porucha psych.a správ.zaprič.úživ.haluc.:synd.závisl.
F05.8	Iné delírium	F16.3	Porucha psych.a správ.zaprič.úživ.haluc.:abstin.synd.
F05.9	Delírium,blížšie neurčené	F16.4	Porucha psych.a správ.zaprič.úživ.haluc.:ab.synd.s.del.
F06.0	Organická halucinóza	F16.5	Porucha psych.a správ.zap.úživ.haluc.:psych.porucha
F06.1	Organická katatonická porucha	F16.6	Porucha psych.a správ.zaprič.úživ.haluc.:amne.synd.
F06.2	Organická porucha s bludmi [podobná schizofrénii]	F16.7	Porucha psych.a správ.zaprič.úživ.haluc.:rez.a nesk.psy.p.
F06.3	Organická afektívna porucha	F16.8	Iná porucha psych.a správ.zaprič.úživ.haluc.
F06.4	Organická úzkostná porucha	F16.9	Porucha psych.a správ.zaprič.úživ.haluc.,b.n.
F06.5	Organická disociatívna porucha	F18.0	Porucha psych.a správ.zaprič.úživ.prch.rozp.:akút.intox.
F06.6	Emočná labilita [asténia] na organickom podklade	F18.1	Porucha psych.a správ.zaprič.úživ.prch.rozp.:škod.úživ.
F07.0	Porucha osobnosti na organickom podklade	F18.2	Porucha psych.a správ.zaprič.úživ.prch.rozp.:synd.závisl.
F10.0	Porucha psych.a správ.zaprič.úživ.alkoholu:akút.intox.	F18.3	Porucha psych.a správ.zaprič.úživ.prch.rozp.:abstin.synd.
F10.1	Porucha psych.a správ.zaprič.úživ.alkoholu:škod.úživ.	F18.4	Porucha psych.a správ.zaprič.úživ.prch.rozp.:abs.synd.s.del.
F10.2	Porucha psych.a správ.zaprič.úživ.alkoholu:ynd.závisl.	F18.5	Porucha psych.a správ.zaprič.úživ.prch.rozp.:psych.porucha
F10.3	Porucha psych.a správ.zaprič.úživ.alkoholu:abstin.synd.	F18.6	Porucha psych.a správ.zaprič.úživ.prch.rozp.:amne.synd.
F10.4	Porucha psych.a správ.zaprič.úživ.alkoholu:ab.synd.s.delír.	F18.7	Porucha psych.a správ.zapr.úži.prch.rozp.:rezid./nesk.psy.p.
F10.5	Porucha psych.a správ.zaprič.úživ.alkoholu:psych.por.	F18.8	Iná porucha psych.a správ.zaprič.úživ.prchav.rozpúš.
F10.6	Porucha psych.a správ.zaprič.úživ.alkoholu:amne.synd.	F18.9	Porucha psych.a správ.zaprič.úživ.prchav.rozpúš.,b.n.
F10.7	Porucha psych.a správ.zaprič.úživ.alkoh.:rez.a nesk.psy.p.	F19.0	Porucha psych.a správ.zaprič.úživ.drog,i.psyh.l.:akút.intox.
F10.8	Iná porucha psychiky a správania zaprič.úživ.alkoholu	F19.1	Porucha psych.a správ.zaprič.úživ.drog,i.psyh.l.:škod.úživ.
F10.9	Porucha psych.a správ.zaprič.úživ.alkoholu,b.n.	F19.2	Porucha psych.a správ.zaprič.úživ.drog,i.psyh.l.:synd.závisl.
F11.0	Porucha psych.a správ.zaprič.úživ.opiát.:akút.intox.	F19.3	Porucha psych.a správ.zaprič.úživ.drog,i.psyh.l.:abstin.synd.
F11.1	Porucha psych.a správ.zaprič.úživ.opiát.:škod.úživ.	F19.4	Porucha psych.a správ.zapri.úživ.drog,i.psyh.l.:abs.synd.s.del.
F11.2	Porucha psych.a správ.zaprič.úživ.opiát.:synd.závisl.	F19.5	Porucha psych.a správ.zapri.úživ.drog,i.psyh.l.:psych.porucha
F11.3	Porucha psych.a správ.zaprič.úživ.opiát.:abstin.synd.	F19.6	Porucha psych.a správ.zaprič.úživ.drog,i.psyh.l.:amne. synd.
F11.4	Porucha psych.a správ.zaprič.úživ.opiát.:ab.synd.s.delír.	F19.7	Porucha psych.a správ.zapr.úživ.dro,i.psyh.l.:rez./nes.psy.p.
F11.5	Porucha psych.a správ.zaprič.úživ.opiát.:psych.porucha	F19.8	Iná porucha psych.a správ.zaprič.úživ.v.drog,i.psyh.l.
F11.6	Porucha psych.a správ.zaprič.úživ.opiát.:amne.synd.	F19.9	Porucha psych.a správ.zaprič.úživ.v.drog,i.psyh.l.,b.n.
F11.7	Porucha psych.a správ.zaprič.úživ.opiát.:rez.a nesk.psy.p.	F20.0	Paranoidná schizofrénia
F11.8	Iná porucha psych.a správ.zaprič.úživ.opiátov	F20.1	Hebefrénna schizofrénia
F11.9	Porucha psych.a správ.zapr.úživ.opiát.,b.n.	F20.2	Katatonická schizofrénia
F12.3	Porucha psych.a správ.zaprič.úživ.kanab.:abstin.synd.	F20.3	Nediferencovaná schizofrénia
F12.4	Porucha psych.a správ.zaprič.úživ.kanab.:ab.synd.s.delír.	F20.5	Reziduálna schizofrénia
F12.5	Porucha psych.a správ.zaprič.úživ.kanab.:psych.porucha	F20.6	Jednoduchá schizofrénia
F12.6	Porucha psych.a správ.zaprič.úživ.kanab.:amne.synd.	F20.8	Iná schizofrénia
F12.7	Porucha psych.a správ.zaprič.úživ.kanab.:rez.a nesk.psy.p.	F20.9	Schizofrénia, blížšie neurčená
F12.8	Iná porucha psych.a správ.zaprič.úživ.kanabinoidov	F23.0	Akút.polymorfna psychotická por.bez prízn.schizofrénie
F12.9	Porucha psych.a správ.zaprič.úživ.kanab.,b.n.	F23.1	Akút.polymorfna psychotická por.s prízn.schizofrénie
F13.0	Porucha psych.a správ.zaprič.úživ.sedat./hypno.:akút.intox.	F23.2	Akútna psychotická porucha podobná schizofrénii
F13.1	Porucha psych.a správ.zaprič.úživ.sedat./hypno.:škod.úživ.	F23.3	Iné akútne psychotické poruchy s prevahou bludov
F13.2	Porucha psych.a správ.zaprič.úživ.sedat./hypno.:synd.závisl.	F23.8	Iné akútne a prechodné psychotické poruchy
F13.3	Porucha psych.a správ.zaprič.úživ.sedat./hypno.:abstin.synd.	F23.9	Akút.psychotická por.a prech.psychotická por.,b.n.
F13.4	Porucha psych.a správ.zapr.úživ.sedat./hypno.:ab.synd.s.delír.	F25.0	Schizoafektívna porucha,manický typ
F13.5	Porucha psych.a správ.zaprič.úživ.sedat./hypno.:psych.porucha	F25.1	Schizoafektívna porucha,depresívny typ
F13.6	Porucha psych.a správ.zaprič.úživ.sedat./hypno.:amne.synd.	F25.2	Schizoafektívna porucha,zmiešaný typ
F13.7	Porucha psych.a správ.zapri.úživ.sed./hyp.:rez.a nesk.psy.p.	F25.8	Iná schizoafektívna porucha
F13.8	Iná Porucha psych.a správ.zapr.úživ.sedat./hypno	F25.9	Schizoafektívna porucha, blížšie neurčená
F13.9	Porucha psych.a správ.zapr.úživ.sedat./hypno.,b.n.	F29	Neorganická psychóza,blížšie neurčená
F14.0	Porucha psych.a správ.zapr.úživ.kokaí.:akút.intox.	F30.0	Hypománia
F14.1	Porucha psych.a správ.zaprič.úživ.kokaí.:škod.úživ.	F30.1	Mánia bez psychotických príznakov
F14.2	Porucha psych.a správ.zaprič.úživ.kokaí.:synd.závisl.	F30.2	Mánia s psychotickými príznakmi
F14.3	Porucha psych.a správ.zaprič.úživ.kokaí.:bstin.synd.	F30.8	Iná manická epizóda
F14.4	Porucha psych.a správ.zaprič.úživ.kokaí.:ab.synd.s.delír.	F30.9	Manická epizóda, blížšie neurčená
F14.5	Porucha psych.a správ.zaprič.úživ.kokaí.:psych.porucha	F31.0	Bipolárna afekt.porucha,terajš.hypomanická epizóda
F14.6	Porucha psych.a správ.zaprič.úživ.kokaí.:amne.synd.	F31.1	Bipolárna afekt.porucha,terajš.manic.epiz.bez psychot.priz.
F14.7	Porucha psych.a správ.zaprič.úživ.kokaí.:rez.a nesk.psy.p.	F31.2	Bipolárna afekt.porucha,terajš.manic.epiz.s psychot.priz.
F14.8	Iná porucha psychiky a správ.zaprič.úživ.kokaínu	F31.4	Bipolárna afekt.porucha,terajš.epiz.ťaž.depre. b.psyh.priz.
F14.9	Porucha psych.a správ.zaprič.úživ.kokaí.,bliž.neurč.	F31.5	Bipolárna afekt.porucha,terajš.epiz.ťaž.depre.s psych.priz.
F15.0	Porucha psych.a správ.zaprič.úživ.i.stim.vr.kof.:akút.intox.	F31.6	Bipolárna afekt.porucha,terajš.zmiešaná epizóda
F15.1	Porucha psych.a správ.zaprič.úživ.i.stim.vr.kof.:škod.úživ.	F31.8	Iná bipolárna afektívna porucha



F31.9	Bipolárna afektívna porucha, bližšie neurčená	O29.2	Komplikácie v CNS v spoj. s anestéziou v gavidite
F32.2	Epizóda ťažkej depresie bez psychotických príznakov	O30.0	Gravidita s dvojčatami
F32.3	Epizóda ťažkej depresie s psychotickými príznakmi	O30.1	Gravidita s trojčatami
F33.2	Recidivujúca depres. porucha, terajš. ťaž. epiz. bez psychot. príz.	O30.2	Gravidita so štvorčatami
F33.3	Recidivujúca depres. porucha, terajš. ťaž. epiz. s psychot. príz.	O30.8	Iná viacplodová gravidita
F33.8	Iná recidivujúca depresívna porucha	O30.9	Viacplodová gravidita, bližšie neurčená
F33.9	Recidivujúca depresívna porucha, bližšie neurčená	O31.1	Pokračujúca gravidita po potrate jedného/viac. plodov
F50.0	Mentálna anorexia	O31.2	Pokračujúca gravidita po vnútromat. smrti jedného/viac. plodov
F50.1	Atypická mentálna anorexia	O31.8	Iná kompl. špecifická pre viacplodovú graviditu
F50.2	Mentálna bulímia	O32.5	Star. o mat. pre viacplod. grav. s nespr. nalie. a nespr. poloh. plod
F50.3	Atypická mentálna bulímia	O34.30	Star. o matku pri dlž. kčka mater. p. 10 mm/pri insuf. pot. vag. USG
F50.4	Prejedanie spojené s inými psychickými poruchami	O34.31	Starostlivosť o matku pri prolapse plodového vaku
F50.8	Iná porucha príjmu potravy	O34.38	Star. o matku pri i. insuficiencii krčka maternice
F50.9	Porucha príjmu potravy, bližšie neurčená	O34.39	Star. o matku pri b. n. insuficiencii krčka maternice
F84.0	Detský autizmus	O36.5	Starostlivosť o matku pre zníženú hmotnosť plodu
F84.1	Atypický autizmus	O40	Polyhydramnion
F84.2	Rettov syndróm	O41.0	Oligohydramnion
F84.3	Iná detská dezintegračná porucha	O42.11	Predčasné puknutie plod. obalov, zač. pôr. činn. po 1-7 dňoch
F84.4	Hyperakt. por. spojená s duševnou zaost. a stereot. pohybmi	O42.12	Predčasné puknutie plod. obalov, zač. pôr. činn. po viac ako 7d.
F84.5	Aspergerov syndróm	O44.00	Nízko uložená placenta bez krvácania
F84.8	Iná pervazívna vývinová porucha	O44.01	Placenta praevia bez krvácania
F84.9	Pervazívna vývinová porucha, bližšie neurčená	O44.10	Nízko uložená placenta s prebiehajúcim krvácaním
O10.2	Predt. exist. hypert. chor. oblič., kompl. grav., pôr. a šeston.	O44.11	Placenta praevia s prebiehajúcim krvácaním
O11	Pred. exi. art. hypert., kompl. grav., pôr. a šest., s nas. preek.	O45.0	Predčasné odlupovanie placenty s poruchou koagulácie
O12.1	Gestačná proteinúria	O46.0	Krvácanie pred pôrodom s poruchou zrážanlivosti
O13	Gestačná artér. hypert. bez významnej proteinúrie	O60.1	Predčasná pôrodná činnosť s predčasným pôrodom
O14.0	Mierna a stredne ťažká preeklampsia	O60.2	Predčasná pôrodná činnosť s pôrodom v termíne
O14.1	Ťažká preeklampsia	O60.3	Predčasný pôrod bez spontánnej pôrodnej činnosti
O14.2	Syndróm HELLP	O61.0	Neúspešná lieková indukcia pôrodnej činnosti
O14.9	Preeklampsia, bližšie neurčená	O62.0	Primárne slabá pôrodná činnosť
O15.0	Eklampsia v gravidite	O67.0	Krvácanie pri pôrode s poruchou koagulácie
O15.1	Eklampsia pri pôrode	O71.6	Poškodenie panvových kĺbov a väzov pri pôrode
O15.9	Eklampsia, časovo bližšie neurčená	O74.0	Aspiračná pneumónia zapríč. anestéziou počas pôr. č. a pôrodu
O21.2	Neskoré vracanie v gravidite	O74.1	Iné pľúcne kompl. anestézie počas pôrod čín. a pôrodu
O21.8	Iné vracanie, komplikujúce graviditu	O74.2	Srdcové kompl. anestézie počas pôrod. čín. a pôrodu
O21.9	Vracanie počas gravidity, bližšie neurčené	O74.3	Komplik. CNS s spojením s anestéziou počas pôrod čín.
O22.3	Hĺbková flebotrombóza v gravidite	O75.1	Šok počas pôrodnej činnosti, po nej a po pôrode
O22.5	Trombóza mozgových žíl v gravidite	O75.6	Protrahovaný pôrod po spont./bliž. neurč. puknutí plod. blán
O22.8	Iné žilové choroby ako komplikácie v gravidite	O85	Puerperálna sepsa
O24.0	DM v gravidite predtým existuj. DM, typ 1	O86.0	Infekcia pôrodnickej operačnej rany
O24.1	DM v gravidite predtým existuj. DM, typ 2	O89.0	Pľúcne komplikácie anestézie v šestonedelí
O24.2	DM v gravidite predtým existuj. DM súvis. s podvýživou	O90.0	Dehiscencia rany po cisárskom reze
O24.3	DM v gravidite predtým existuj. DM, b. n.	O90.1	Dehiscencia pôrodnickej rany hrádze
O24.4	Diabetes mellitus so vznikom v gravidite	O90.3	Kardiomyopatia v šestonedelí
O24.9	Diabetes mellitus v gravidite, bližšie neurčený	Z37.2	Dvojčatá, živonarodené
O26.6	Choroba pečene v gravidite, pri pôrode a v šestonedelí	Z37.3	Dvojčatá, jedno živonarodené, jedno mŕtvonarodené
O26.7	Sublux. symphysi ossis pubis v grav., pri pôrode a v šeston.	Z37.4	Dvojčatá, mŕtvonarodené
O26.81	Choroba obličiek súvisiaca s graviditou	Z37.5	Iný viacpočetný pôrod, všetky deti živonarodené
O29.0	Pľúcne komplikácie anestézie v gravidite	Z37.6	Iný viacpočetný pôrod, niektoré deti živonarodené
O29.1	Srdcové komplikácie anestézie v gravidite	Z37.7	Iný viacpočetný pôrod, všetky deti mŕtvonarodené

### Diagnóza O01-3

G35.0	Roztrúsená skleróza, prvá manifestácia	G40.2	Lokak. sympt. epilepsia a epilept. synd. s komplex. fok. zách.
G35.10	SM s relaps-remitujúcim prieb., bez prejav. relapsu/progr.	G40.3	Generalizovaná idiopatická epilepsia a epileptický syndróm
G35.11	SM s relaps-remitujúcim prieb., s prejav. relapsu/progr.	G40.4	Iná generalizovaná epilepsia a epileptický syndróm
G35.20	SM s primár. progresívnym prieb., bez prejav. relapsu/progr.	G40.5	Osobitný epileptický syndróm
G35.21	SM s primár. progresívnym prieb., s prejav. relapsu/progr.	G40.6	Záchvaty grand mal, bliž. neurč. so záchv./bez záchv. petit mal
G35.30	SM so sekund. progresívnym prieb., bez prejav. relapsu/progr.	G40.7	Záchvaty petit, bliž. neurč. bez záchvatov grand mal
G35.31	SM so sekund. progresívnym prieb., s prejav. elapsu/progr.	G40.8	Iná epilepsia
G35.9	Roztrúsená skleróza, bližšie neurčená	G40.9	Epilepsia, bližšie neurčená
G40.00	Pseudo-Lennoxov syndróm	G41.0	Status epilepticus grand mal
G40.01	Syndróm so sústavnými hrotmi a vlnami poč. pomalého spánku	G41.1	Status epilepticus petit mal
G40.02	Benígna psychomotorická epilepsia	G41.2	Komplexný čiastkový epileptický stav
G40.08	Iná idiopatická fok. epilepsia a epilept. synd. s fok. zač. zách.	G41.8	Iný status epilepticus
G40.09	Lokal. idiopat. epi. a epileptický synd. s fok. zač. zách., b. n.	G41.9	Status epilepticus, bližšie neurčený
G40.1	Lokal. sympt. epilepsia a epilept. synd. s jednod. fok. zách.		

**Diagnóza O01-4**

O67.8	Iné krvácanie pri pôrode	O74.5	Bolesť hlavy,zapr.spinál.a epidurál.anestézie počas pôr.čin.a pôr.
O67.9	Krvácanie pri pôrode,blížšie neurčené	O74.6	Iné kompl.spinál.a epidurál.anestézie počas pôr.čin.a pôrodu
O70.2	Natrhnutie hrádze 3.stupňa pri pôrode	O74.7	Neúspešná/sťažená intubácia počas pôr.čin.a pôrodu
O70.3	Natrhnutie hrádze 4.stupňa pri pôrode	O74.8	Iné komplik.anestézie počas pôr.čin.a pôrodu
O72.1	Iné krvácanie bezprostredne po pôrode	O74.9	Komplik.anestézie počas pôr.čin.a pôrodu,b.n.
O74.4	Toxická reakcia na lokálnu anestéziu počas pôr.čin.a pôrodu	O75.4	Iná komplikácia pôrodných operácií a výkonov

**Diagnóza O01-5**

Z21	Bezprízn.stav inf.HIV (vír.ludského imunodef.)
-----	--

**Ved ajčia diagnóza O01-6**

O09.0	Trvanie gravidity menej ako 5 ukončených týždňov	O09.2	Trvanie gravidity od začat.14.po ukonč.19.týž.
O09.1	Trvanie gravidity od začat.5 po ukonč.13.týždeň	O09.3	Trvanie gravidity od začat.20.po ukonč.25.týž.

**Ved ajčia diagnóza O01-7**

O09.4	Trvanie gravidity od začat.26.po ukonč.33.týž.
-------	--

**Diagnóza O01-8**

D70.0	Vrodená agranulocytóza a neutropénia	F10.9	Porucha psych.a správ.zaprič.užív.alkoholu,b.n.
D70.10	Agranulocytóza a neutrop.zapr.liek.s krit.f.do 4 dni	F11.0	Porucha psych.a správ.zaprič.užív.opiát.akút.intox.
D70.11	Agranulocytóza a neutrop.zapr.liek.s krit.f.10 do 20 dni	F11.1	Porucha psych.a správ.zaprič.užív.opiát.škod.užív.
D70.12	Agranulocytóza a neutrop.zapr.liek.s krit.f.20 a viac dni	F11.2	Porucha psych.a správ.zaprič.užív.opiát.synd.závisl.
D70.13	Agranulocytóza a neutrop.zapr.liek.s krit.f.4 do7 dni	F11.3	Porucha psych.a správ.zaprič.užív.opiát.abstin.synd.
D70.14	Agranulocytóza a neutrop.zapr.liek.s krit.f.7 do10 dni	F11.4	Porucha psych.a správ.zaprič.užív.opiát.abstin.synd.
D70.18	Agranulocytóza a neutrop.zapr.liek.s i.priebehom	F11.5	Porucha psych.a správ.zaprič.užív.opiát.psych.porucha
D70.19	Agranulocytóza a neutrop.zapr.liek.,b.n.	F11.6	Porucha psych.a správ.zaprič.užív.opiát.amne.synd.
D70.3	Iná agranulocytóza	F11.7	Porucha psych.a správ.zaprič.užív.opiát.rez.a nesk.psych.p.
F00.0	Demencia pri Alzheimerovej chor.so skorým začiat.(typ 2)	F11.8	Iná porucha psych.a správ.zaprič.užív.opiátov
F00.2	Demencia pri Alzheimerovej chor.,atypická/zmiešaná forma	F11.9	Porucha psych.a správ.zapr.užív.opiát.,b.n.
F00.9	Demencia pri Alzheimerovej chorobe,b.n.	F12.3	Porucha psych.a správ.zaprič.užív.kanab.:abstin.synd.
F01.0	Vaskulárna demencia s akútnym začiatkom	F12.4	Porucha psych.a správ.zaprič.užív.kanab.:ab.synd.s delír.
F01.1	Mnohoinfarktová demencia	F12.5	Porucha psych.a správ.zaprič.užív.kanab.:psych.porucha
F01.2	Subkortikálna vaskulárna demencia	F12.6	Porucha psych.a správ.zaprič.užív.kanab.:amne.synd.
F01.3	Zmiešaná kortikálna a subkortikálna vaskul.demencia	F12.7	Porucha psych.a správ.zaprič.užív.kanab.:rez.a nesk.psych.p.
F01.8	Iná vaskulárna demencia	F12.8	Iná porucha psych.a správ.,zaprič.užív.kanabinoidov
F01.9	Vaskulárna demencia,blížšie neurčená	F12.9	Porucha psych.a správ.,zaprič.užív.kanab.,b.n.
F02.0	Demencia pri Pickovej chorobe (G31.0†)	F13.0	Porucha psych.a správ.zaprič.užív.sedat./hypno.:akút.intox.
F02.1	Demencia pri Creutzfeldtovej-Jakobovej chorobe	F13.1	Porucha psych.a správ.zaprič.užív.sedat./hypno.:škod.užív.
F02.2	Demencia pri Huntingtonovej chorobe (G10†)	F13.2	Porucha psych.a správ.zaprič.užív.sedat./hypno.:synd.závisl.
F02.3	Demencia pri Parkinsonovej chorobe (G20.-†)	F13.3	Porucha psych.a správ.zaprič.užív.sedat./hypno.:abstin.synd.
F02.4	Demencia pri chorobe HIV (B22†)	F13.4	Porucha psych.a správ.zapr.užív.sedat./hypno.:ab.synd.s delír.
F03	Demencia,blížšie neurčená	F13.5	Porucha psych.a správ.zaprič.užív.sedat./hypno.:psych.porucha
F04	Org.amnestický synd.,nezaprič.alkoh./i.psychoakt.lát.	F13.6	Porucha psych.a správ.zaprič.užív.sedat./hypno.:amne.synd.
F05.0	Delírium bez demencie	F13.7	Porucha psych.a správ.zapr.užív.sed./hyp.:rez.a nesk.psych.p.
F05.1	Delírium pri demencii	F13.8	Iná Porucha psych.a správ.,zapr.užív.sedat./hypno
F05.8	Iné delírium	F13.9	Porucha psych.a správ.zapr.užív.sedat./hypno.,b.n.
F05.9	Delírium,blížšie neurčené	F14.0	Porucha psych.a správ.zapr.užív.kokaí.:akút.intox.
F06.0	Organická halucinóza	F14.1	Porucha psych.a správ.zaprič.užív.kokaí.:škod.užív.
F06.1	Organická katatonická porucha	F14.2	Porucha psych.a správ.zaprič.užív.kokaí.:synd.závisl.
F06.2	Organická porucha s bludmi [podobná schizofrénii]	F14.3	Porucha psych.a správ.zaprič.užív.kokaí.:bstin.synd.
F06.3	Organická afektívna porucha	F14.4	Porucha psych.a správ.zaprič.užív.kokaí.:ab.synd.s delír.
F06.4	Organická úzkostná porucha	F14.5	Porucha psych.a správ.zaprič.užív.kokaí.:psych.porucha
F06.5	Organická disociatívna porucha	F14.6	Porucha psych.a správ.zaprič.užív.kokaí.:amne.synd.
F06.6	Emočná labilita [asténia] na organickom podklade	F14.7	Porucha psych.a správ.zaprič.užív.kokaí.:rez.a nesk.psych.p.
F07.0	Porucha osobnosti na organickom podklade	F14.8	Iná porucha psychiky a správ.zaprič.užív.kokaínu
F10.0	Porucha psych.a správ.zaprič.užív.alkoholu:akút.intox.	F14.9	Porucha psych.a správ.zaprič.užív.kokaí.,blíž.neurč.
F10.1	Porucha psych.a správ.zaprič.užív.alkoholu:škod.užív.	F15.0	Porucha psych.a správ.zaprič.užív.i.stim.vr.kof.:akút.intox.
F10.2	Porucha psych.a správ.zaprič.užív.alkoholu:ynd.závisl.	F15.1	Porucha psych.a správ.zaprič.užív.i.stim.vr.kof.:škod.užív.
F10.3	Porucha psych.a správ.zaprič.užív.alkoholu:abstin.synd.	F15.2	Porucha psych.a správ.zaprič.užív.i.stim.vr.kof.:synd.závisl.
F10.4	Porucha psych.a správ.zaprič.užív.alkoholu:ab.synd.s delír.	F15.3	Porucha psych.a správ.zaprič.užív.i.stim.vr.kof.:abstin.synd.
F10.5	Porucha psych.a správ.zaprič.užív.alkoholu:psych.por.	F15.4	Porucha psych.a správ.zapr.užív.i.stim.vr.kof.:ab.synd.s del.
F10.6	Porucha psych.a správ.zaprič.užív.alkoholu:amne.synd.	F15.5	Porucha psych.a správ.zapr.užív.i.stim.vr.kof.:psych.porucha
F10.7	Porucha psych.a správ.zaprič.užív.alkoh.:rez.a nesk.psych.p.	F15.6	Porucha psych.a správ.zaprič.užív.i.stim.vr.kof.:amne.synd.
F10.8	Iná porucha psychiky a správania zaprič.užív.alkoholu	F15.7	Porucha psych.a správ.zapr.uží.i.stim.vr.kof.:rez./nesk.psy.p.

F15.8	Iná porucha psych.a správ.zaprič.uživ.i.stim.vr.kof.	F33.9	Recidivujúca depresívna porucha,blížšie neurčená
F15.9	Porucha psych.a správ.zaprič.uživ.i.stimul.vrát.kof.,b.n.	F50.0	Mentálna anorexia
F16.0	Porucha psych.a správ.zaprič.uživ.haluc.:akút.intox.	F50.1	Atypická mentálna anorexia
F16.1	Porucha psych.a správ.zaprič.uživ.haluc.:škod.uživ.	F50.2	Mentálna bulímia
F16.2	Porucha psych.a správ.zaprič.uživ.haluc.:synd.závisl.	F50.3	Atypická mentálna bulímia
F16.3	Porucha psych.a správ.zaprič.uživ.haluc.:abstin.synd.	F50.4	Prejedanie spojené s inými psychickými poruchami
F16.4	Porucha psych.a správ.zaprič.uživ.haluc.:ab.synd.s del.	F50.8	Iná porucha príjmu potravy
F16.5	Porucha psych.a správ.zaprič.uživ.haluc.:psych.porucha	F50.9	Porucha príjmu potravy,blížšie neurčená
F16.6	Porucha psych.a správ.zaprič.uživ.haluc.:amne.synd.	F84.0	Detský autizmus
F16.7	Porucha psych.a správ.zaprič.uživ.haluc.:rez.a nesk.psy.p.	F84.1	Atypický autizmus
F16.8	Iná porucha psych.a správ.zaprič.uživ.haluc.	F84.2	Rettov syndróm
F16.9	Porucha psych.a správ.zaprič.uživ.haluc.,b.n.	F84.3	Iná detská dezintegračná porucha
F18.0	Porucha psych.a správ.zaprič.uživ.prch.rozp.:akút.intox.	F84.4	Hyperakt.por.spojená s duševnou zaost.a stereot.pohybmi
F18.1	Porucha psych.a správ.zaprič.uživ.prch.rozp.:škod.uživ.	F84.5	Aspergerov syndróm
F18.2	Porucha psych.a správ.zaprič.uživ.prch.rozp.:synd.závisl.	F84.8	Iná pervazívna vývinová porucha
F18.3	Porucha psych.a správ.zaprič.uživ.prch.rozp.:abstin.synd.	F84.9	Pervazívna vývinová porucha, blížšie neurčená
F18.4	Porucha psych.a správ.zaprič.uživ.prch.rozp.:abs.synd.s del.	G35.0	Roztrúsená skleróza,prvá manifestácia
F18.5	Porucha psych.a správ.zaprič.uživ.prch.rozp.:psych.porucha	G35.10	SM s relaps-remitujúcim priebeh.,bez prejav.relapsu/progr.
F18.6	Porucha psych.a správ.zaprič.uživ.prch.rozp.:amne.synd.	G35.11	SM s relaps-remitujúcim priebeh.,s prejav.relapsu/progr.
F18.7	Porucha psych.a správ.zaprič.uživ.prch.rozp.:rezid./nesk.psy.p.	G35.20	SM s primár.progresívnym priebeh.,bez prejav.relapsu/progr.
F18.8	Iná porucha psych.a správ.zaprič.uživ.prchav.rozpúš.	G35.21	SM s primár.progresívnym priebeh.,s prejav.relapsu/progr.
F18.9	Porucha psych.a správ.zaprič.uživ.prchav.rozpúš.,b.n.	G35.30	SM so sekund.progresívnym priebeh.,bez prejav.relapsu/progr.
F19.0	Porucha psych.a správ.zaprič.uživ.drog.i.psy.ch.l.:akút.intox.	G35.31	SM so sekund.progresívnym priebeh.,s prejav.elapsu/progr.
F19.1	Porucha psych.a správ.zaprič.uživ.drog.i.psy.ch.l.:škod.uživ.	G35.9	Roztrúsená skleróza, blížšie neurčená
F19.2	Porucha psych.a správ.zaprič.uživ.drog.i.psy.ch.l.:synd.závisl.	G40.00	Pseudo-Lennoxov syndróm
F19.3	Porucha psych.a správ.zaprič.uživ.drog.i.psy.ch.l.:abstin.synd.	G40.01	Syndróm so sústavnými hrotmi a vlnami poč.pomalého spánku
F19.4	Porucha psych.a správ.zaprič.uživ.drog.i.psy.ch.l.:abs.synd.s del.	G40.02	Benígna psychomotorická epilepsia
F19.5	Porucha psych.a správ.zaprič.uživ.drog.i.psy.ch.l.:psych.porucha	G40.08	Iná idiopatická fok.epilepsia a epilept.synd.s fok.zač.zách.
F19.6	Porucha psych.a správ.zaprič.uživ.drog.i.psy.ch.l.:amne. synd.	G40.09	Lokal.idiopat.epi.a epileptický synd.s fok.zač.zách.,b.n.
F19.7	Porucha psych.a správ.zaprič.uživ.drog.i.psy.ch.l.:rez./nes.psy.p.	G40.1	Lokal.sympt.epilepsia a epilept.synd.s jednod.fok.zách.
F19.8	Iná porucha psych.a správ.zaprič.uživ.v.drog.i.psy.ch.l.	G40.2	Lokak.sympt.epilepsia a epilept.synd.s komplex.fok.zách.
F19.9	Porucha psych.a správ.zaprič.uživ.v.drog.i.psy.ch.l.,b.n.	G40.3	Generalizovaná idiopatická epilepsia a epileptický syndróm
F20.0	Paranoická schizofrénia	G40.4	Iná generalizovaná epilepsia a epileptický syndróm
F20.1	Hebefrénna schizofrénia	G40.5	Osobitný epileptický syndróm
F20.2	Katatonická schizofrénia	G40.6	Záchvaty grand mal,blíž.neurč.so záchv./bez záchv. petit mal
F20.3	Nediferencovaná schizofrénia	G40.7	Záchvaty petit,blíž.neurč.bez záchvatov grand mal
F20.5	Reziduálna schizofrénia	G40.8	Iná epilepsia
F20.6	Jednoduchá schizofrénia	G40.9	Epilepsia,blížšie neurčená
F20.8	Iná schizofrénia	G41.0	Status epilepticus grand mal
F20.9	Schizofrénia, blížšie neurčená	G41.1	Status epilepticus petit mal
F23.0	Akút.polymorfná psychotická por.bez prízn.schizofrénie	G41.2	Komplexný čiastkový epileptický stav
F23.1	Akút.polymorfná psychotická por.s prízn.schizofrénie	G41.8	Iný status epilepticus
F23.2	Akútna psychotická porucha podobná schizofrénii	G41.9	Status epilepticus,blížšie neurčený
F23.3	Iné akútne psychotické poruchy s prevahou bludov	O10.2	Predt.exist.hypert.chor.oblič.,kompl.grav.,pôr.a šeston.
F23.8	Iné akútne a prechodné psychotické poruchy	O11	Predt.exi.art.hypert.,kompl.grav.,pôr.a šest.,s nas.preek.
F23.9	Akút.psychotická por.a prech.psychotická por.,b.n.	O12.1	Gestačná proteinúria
F25.0	Schizoafektívna porucha,manický typ	O13	Gestačná artér.hypert.bez významnej proteinúrie
F25.1	Schizoafektívna porucha,depresívny typ	O14.0	Mierna a stredne ťažká preeklampsia
F25.2	Schizoafektívna porucha,zmiešaný typ	O14.1	Ťažká preeklampsia
F25.8	Iná schizoafektívna porucha	O14.2	Syndróm HELLP
F25.9	Schizoafektívna porucha, blížšie neurčená	O14.9	Preeklampsia,blížšie neurčená
F29	Neorganická psychóza,blížšie neurčená	O15.0	Eklampsia v gravidite
F30.0	Hypománia	O15.1	Eklampsia pri pôrode
F30.1	Mánia bez psychotických príznakov	O15.9	Eklampsia,časovo blížšie neurčená
F30.2	Mánia s psychotickými príznakmi	O21.2	Neskoré vracanie v gravidite
F30.8	Iná manická epizóda	O21.8	Iné vracanie,komplikujúce graviditu
F30.9	Manická epizóda, blížšie neurčená	O21.9	Vracanie počas gravidity,blížšie neurčené
F31.0	Bipolárna afekt.porucha,terajš.hypomanická epizóda	O22.3	Hĺbková flebotrombóza v gravidite
F31.1	Bipolárna afekt.porucha,terajš.manic.epiz.bez psychot.priz.	O22.5	Trombóza mozgových žíl v gravidite
F31.2	Bipolárna afekt.porucha,terajš.manic.epiz.s psychot.priz.	O22.8	Iné žilové choroby ako komplikácie v gravidite
F31.4	Bipolárna afekt.porucha,terajš.epiz.ťaž.depre. b.psy.ch.priz.	O24.0	DM v gravidite predtým existuj.DM,typ 1
F31.5	Bipolárna afekt.porucha,terajš.epiz.ťaž.depre.s psych.priz.	O24.1	DM v gravidite predtým existuj.DM,typ 2
F31.6	Bipolárna afekt.porucha,terajš.zmiešaná epizóda	O24.2	DM v gravidite predtým existuj.DM súvis.s podvýživou
F31.8	Iná bipolárna afektívna porucha	O24.3	DM v gravidite predtým existuj.DM,b.n.
F31.9	Bipolárna afektívna porucha,blížšie neurčená	O24.4	Diabetes mellitus so vznikom v gravidite
F32.2	Epizóda ťažkej depresie bez psychotických príznakov	O24.9	Diabetes mellitus v gravidite,blížšie neurčený
F32.3	Epizóda ťažkej depresie s psychotickými príznakmi	O26.6	Choroba pečene v gravidite,pri pôrode a v šestonedeli
F33.2	Recidivujúca depres.porucha,terajš.ťaž.epiz.bez psychot.priz.	O26.7	Sublux.symphysis ossis pubis v grav.,pri pôrode a v šeston.
F33.3	Recidivujúca depres.porucha,terajš.ťaž.epiz.s psychot.priz.	O26.81	Choroba obličiek súvisiaca s graviditou
F33.8	Iná recidivujúca depresívna porucha	O29.0	Pľúcne komplikácie anestézie v gravidite

O29.1	Srdcové komplikácie anestézie v gravidite	O67.8	Iné krvácanie pri pôrode
O29.2	Komplikácie v CNS v spoj.s anestéziou v gavidite	O67.9	Krvácanie pri pôrode,blížšie neurčené
O30.0	Gravidita s dvojčatami	O70.2	Natrhnutie hrádze 3.stupňa pri pôrode
O30.1	Gravidita s trojčatami	O70.3	Natrhnutie hrádze 4.stupňa pri pôrode
O30.2	Gravidita so štvorčatami	O71.6	Poškodenie panvových kĺbov a väzov pri pôrode
O30.8	Iná viacplodová gravidita	O72.1	Iné krvácanie bezprostredne po pôrode
O30.9	Viacplodová gravidita,blížšie neurčená	O74.0	Aspiračná pneumónia zaprič.anestéziou počas pôr.č. a pôrodu
O31.1	Pokračujúca gravidita po strate jedného/viac.plodov	O74.1	Iné pľúcne kompl.anestézie počas pôrod čin.a pôrodu
O31.2	Pokračujúca gravidita po vnútrmat.smrti jedného/viac.plodov	O74.2	Srdcové kompl.anestézie počas pôrod.čin.a pôrodu
O31.8	Iná kompl.špecifická pre viacplodovú graviditu	O74.3	Komplik.CNS s spojením s anestéziou počas pôrod čin.
O32.5	Star.o mat.pre viacplod.grav.s nespr.nalie.a nespr.poloh.plod	O74.4	Toxická reakcia na lokálnu anestéziu počas pôr.čin.a pôrodu
O34.30	Star.o matku pri dlž.kčka mater.p.10 mm/pri insuf.pot.vag.USG	O74.5	Bolesť hlavy,zapr.spinál.a epidurál.anest.pčas pôr.čin.a pôr.
O34.31	Starostlivosť o matku pri prolapse plodového vaku	O74.6	Iné kompl.spinál.a epidurál.anestézie počas pôr.čin.a pôrodu
O34.38	Star.o matku pri i.insuficiencii krčka maternice	O74.7	Neúspešná/sťažená intubácia počas pôr.čin.a pôrodu
O34.39	Star.o matku pri b.n.insuficiencii krčka maternice	O74.8	Iné komplik.anestézie počas pôr.čin.a pôrodu
O36.5	Starostlivosť o matku pre zníženú hmotnosť plodu	O74.9	Komplik.anestézie počas pôr.čin.a pôrodu,b.n.
O40	Polyhydramnion	O75.1	Šok počas pôrodnej činnosti,po nej a po pôrode
O41.0	Oligohydramnion	O75.4	Iná komplikácia pôrodných operácií a výkonov
O42.11	Predčasné puknutie plod.obalov,zač.pôr.činn.po 1-7dňoch	O75.6	Protrahovaný pôrod po spont./bliž.neurč.puknutí plod.blán
O42.12	Predčasné puknutie plod.obalov,zač.pôr.činn.po viac ako 7d.	O85	Puerperálna sepsa
O44.00	Nízko uložená placenta bez krvácania	O86.0	Infekcia pôrodnicej operačnej rany
O44.01	Placenta praevia bez krvácania	O89.0	Pľúcne komplikácie anestézie v šestonedelí
O44.10	Nízko uložená placenta s prebiehajúcim krvácaním	O90.0	Dehiscencia rany po cisárskom reze
O44.11	Placenta praevia s prebiehajúcim krvácaním	O90.1	Dehiscencia pôrodnicej rany hrádze
O45.0	Predčasné odlupovanie placenty s poruchou koagulácie	O90.3	Kardiomyopatia v šestonedelí
O46.0	Krvácanie pred pôrodom s poruchou zrážanlivosti	Z21	Bezprizn.stav inf.HIV (vír.ludského imunodef.)
O60.1	Predčasná pôrodná činnosť s predčasným pôrodom	Z37.2	Dvojčatá, živonarodené
O60.2	Predčasná pôrodná činnosť s pôrodom v termíne	Z37.3	Dvojčatá, jedno živonarodené, jedno mŕtvonarodené
O60.3	Predčasný pôrod bez spontánnej pôrodnej činnosti	Z37.4	Dvojčatá, mŕtvonarodené
O61.0	Neúspešná lieková indukcia pôrodnej činnosti	Z37.5	Iný viacpočetný pôrod, všetky deti živonarodené
O62.0	Primárne slabá pôrodná činnosť	Z37.6	Iný viacpočetný pôrod, niektoré deti živonarodené
O67.0	Krvácanie pri pôrode s poruchou koagulácie	Z37.7	Iný viacpočetný pôrod, všetky deti mŕtvonarodené

### Ved ajčia diagnóza O01-9

B20.0	Choroba HIV následnými mykobakteriovými infekciami	B21.3	Choroba HIV násled.inými zhub.nád.lymf.krvotv.a príb.tkan.
B20.1	Choroba HIV následnými inými bakteriiovými infekciami	B21.7	Choroba HIV násled.viacpočetnými zhub.nádormi
B20.2	Choroba HIV následnými cytomegalovírusovou chorobou	B21.8	Choroba HIV s následnými inými zhubnými nádormi
B20.3	Choroba HIV následnými do inými vírusovými infekciami	B21.9	Choroba HIV následnými.zhubnými nádormi,blíž.neur.
B20.4	Choroba HIV s následnými kandidózami	B22.0	Choroba HIV s následnou encefalopatiou
B20.5	Choroba HIV s následnými inými mykózami	B22.1	Choroba HIV s násled.lymfoidnou intersticiál.pneumonitidou
B20.6	Choroba HIV s následnou pneumocystovou pneumóniou	B22.2	Choroba HIV s následným syndrómom celkového upadania
B20.7	Choroba HIV s následnými viacpočetnými infekciami	B22.7	Choroba HIVs následnými rozličnými chorobami zatried.inde
B20.8	Choroba HIV následnými iných.infekčnými a parazit.chorobami	B23.0	Syndróm akútnej infekcie HIV
B20.9	Choroba HIV následnými infekčnými/paraz.chor.blíž.neurč.	B23.1	Choroba HIV s následnou generalizovanou lymfadenopatiou
B21.0	Choroba HIV s následným Kaposiho sarkómom	B23.2	Choroba HIV následnými hematolog.a imunolog.abnormalit.n.i.
B21.1	Choroba HIV s následným Burkittovým lymfómom	B23.8	Choroba HIV s inými následnými,blíž.urč.stavmi
B21.2	Choroba HIV násled.inými typmi nehodgkinovho lymfómu	B24	Choroba HIV,blížšie neurčená

### Diagnóza O01-10

O98.7 Choroba HIV,kompl. graviditu,pôrod a šestonedelie

### Diagnóza O01-11

O09.0	Trvanie gravidity menej ako 5 ukončených týždňov	O09.3	Trvanie gravidity od začat.20.po ukonč.25.týž.
O09.1	Trvanie gravidity od začat.5 po ukonč.13.týždeň	O09.4	Trvanie gravidity od začat.26.po ukonč.33.týž.
O09.2	Trvanie gravidity od začat.14.po ukonč.19.týž.		

### Výkon O01-12

5r311.1	Primárny cisársky rez	5r317.1	Primárny cisársky rez korporálny T-incíziou
5r311.2	Sekundárny cisársky rez	5r317.2	Sekundárny SC korporálny T-incíziou
5r312.1	Primárny Misgav-Ladach cisársky rez	5r321.1	Primárny cisársky rez a sterilizácia
5r312.2	Sekundárny Misgav-Ladach cisársky rez	5r321.2	Sekundárny cisársky rez a sterilizácia
5r314	Cisársky rez extraperitoneálne	5r322.1	Primárny cisársky rez s následnou HYE s adnexektómiou
5r315.1	Primárny cisársky rez supracervikálny	5r322.2	Sekundárny cisársky rez s násled.HYE s adnexektómiou
5r315.2	Cisársky rez supracervikálny	5r323.1	Primárny cisársky rez s následnou hysterektómiou
5r316.1	Primár.korporálny cisársky rez pozdĺžnou incíziou	5r323.2	Sekundárny cisársky rez s následnou hysterektómiou
5r316.2	Sekundár.korporálny cisársky rez pozdĺžnou incíziou		

**Výkon O01-13**

5r411ž	Intrauterinná transfúzia plodu	5r416ž	Zavedenie shuntu u plodu intrauterinne
5r412ž	Intrauterinná infúzia plodu	5r417ž	Intrauterinná terapia plodu drenážou
5r413	Intrauterinná laserová terapia plodu	5r418ž	Medikament.intrauterinná terapia plodu
5r414ž	Výmena plodovej vody	5r491	Segment.resekcia polycystic.plúc plodu
5r415ž	Vysokofrekv.ablácia nádor.buniek a/alebo ciev placenty	5r492	Intrauterinná OP plodu postihnutého VVCH

**Výkon O01-14**

5r311.2	Sekundárny cisársky rez	5r317.2	Sekundárny SC korporálny T-incíziou
5r312.2	Sekundárny Misgav-Ladach cisársky rez	5r321.2	Sekundárny cisársky rez a sterilizácia
5r315.2	Cisársky rez supracervikálny	5r322.2	Sekundárny cisársky rez s násled.HYE s adnexektómiou
5r316.2	Sekundár.korporálny cisársky rez pozdĺžnou incíziou	5r323.2	Sekundárny cisársky rez s následnou hysterektómiou

**ADRG O02****Vaginálny pôrod s komplikujúcim OP výkonom**

(HDg v tabu ke O02-1 alebo VDg v tabu ke O02-2) a min. 1 výk. v tabu ke O02-3

**DRG O02A****Vaginálny pôrod s komplikujúcim OP výkonom, dĺžka gravidity do 33. ukon eného týždňa alebo s intrauterinnou lie bou alebo s pôrodnickým odstránením maternice alebo komplikujúcou konýteliáciou**

Min. 1 VDg v tabu ke O01-11 alebo min. 1 výk. v tabu ke O02-4 alebo Komplikujúce konztelácie I

**DRG O02B****Vaginálny pôrod s komplikujúcim OP výkonom, gravidita dlhšia ako 33. ukon ený týžden, bez intrauterinnej lie by, bez pôrodnického odstránenia maternice, bez komplikujúcej konýteliácie****Hlavná diagnóza O02-1**

O15.1	Eklampsia pri pôrode	O67.9	Krvácanie pri pôrode,blížšie neurčené
O60.1	Predčasná pôrodná činnosť s predčasným pôrodom	O68.0	Kompl.pôrod.čin.a pôrodu pre abn.srd.frekv.plodu
O60.2	Predčasná pôrodná činnosť s pôrodom v termíne	O68.1	Kompl.pôrod.čin.a pôrodu pre mekónium v plod.vode
O60.3	Predčasný pôrod bez spontánnej pôrodnej činnosti	O68.2	Kompl.pôrod.čin.a pôro.pre abn.srdc.fr.plod.s mekón.v.plod.v.
O61.1	Neúspešná inštrumentálna indukcia pôrodnej činnosti	O68.3	Kompl.pôrod.čin.a pôrodu pre biochem.dôkaz distresu plodu
O62.1	Sekundárne slabá pôrodná činnosť	O68.8	Kompl.pôrod.čin.a pôrodu pre iný dôkaz distresu plodu
O62.3	Náhly pôrod (partus praecipitatus)	O69.0	Kompl.pôrod.čin.a pôro.pre prolaps pupočín.
O63.0	Predĺžená prvá pôrodná doba	O69.1	Kompl.pôrod.čin.a pôro.pre ovin.pupočín.ok.krku,s kompr.krku
O63.1	Predĺžená druhá pôrodná doba	O69.2	Kompl.pôrod.čin.a pôro.pre i.zapletenie pupočín.,s kompr.
O63.2	Oneskorený pôrod druhého dvojčaťa,trojčaťa atď.	O69.3	Kompl.pôrod.čin.a pôro.pre krátky pupočník
O63.9	Predĺžený pôrod,blížšie neurčený	O69.4	Kompl.pôrod.čin.a pôro.pre vcestné cievy
O64.0	Nepokračujúci pôrod,zaprič.neúplnou rotáciou hlavičky plodu	O69.5	Kompl.pôrod.čin.a pôro.pre pošk.ciev pupočín.
O64.1	Nepokračujúci pôrod,zaprič.polohou panvovým koncom	O69.8	Kompl.pôrod.čin.a pôro.pre i.por.pupočín.
O64.2	Nepokračujúci pôrod,zaprič.tvárovou polohou	O69.9	Kompl.pôrod.čin.a pôro.pre poruchu pupoč.,b.n.
O64.3	Nepokračujúci pôrod,zaprič.čelovou polohou	O70.0	Natrhnutie hrádze 1.stupňa pri pôrode
O64.4	Nepokračujúci pôrod,zaprič.naliehaním pliecka	O70.1	Natrhnutie hrádze 2.stupňa pri pôrode
O64.5	Nepokračujúci pôrod,zaprič.komb.por.naliehania plodu	O70.2	Natrhnutie hrádze 3.stupňa pri pôrode
O64.8	Nepokračujúci pôrod,zaprič.i.nespr.pol.a naliehaním plodu	O70.3	Natrhnutie hrádze 4.stupňa pri pôrode
O64.9	Nepokračujúci pôrod,zaprič.nespr.pol.a naliehaním plodu,b.n.	O70.9	Natrhnutie hrádze pri pôrode,blížšie neurčené
O65.0	Nepokračujúci pôrod,zaprič.deformovanou panvou	O71.1	Ruptúra maternice počas pôrodnej činnosti
O65.1	Nepokračujúci pôrod,zaprič.celkovo zúženou panvou	O71.3	Natrhnutie krčka maternice pri pôrode
O65.2	Nepokračujúci pôrod,zaprič.zúžením panvového vchodu	O71.4	Samostatná vysoká lacerácia pošvy pri pôrode
O65.3	Nepokrač.pôrod,zaprič.zúž.panv.vých.a kontr.stred.časti.panv.dut.	O71.5	Iné poranenie panvových orgánov pri pôrode
O65.4	Nepokračujúci pôrod,zaprič.nepom.medzi plod.a panv.,b.n.	O71.6	Poškodenie panvových kĺbov a väzov pri pôrode
O65.5	Nepokračujúci pôrod,zaprič.abn.panv.org.matky	O71.7	Hematóm panvy pri pôrode
O65.8	Nepokračujúci pôrod,zaprič.i.abn.panvy matky	O71.8	Iné poranenie pri pôrode,blížšie určené
O65.9	Nepokračujúci pôrod,zaprič.abnor.panvy matky,b.n.	O71.9	Poranenie pri pôrode,blížšie neurčené
O66.0	Nepokračujúci pôrod,zaprič.dystokiu pliecka plodu	O72.0	Krvácanie v 3.pôrodnej dobe
O66.1	Komplikác.pôrodu,zaprič.zakliesnením dvojčiat	O72.1	Iné krvácanie bezprostredne po pôrode
O66.2	Nepokrač.pôrod,zaprič.nezvyčajne veľkým plodom	O74.0	Aspiračná pneumónia zaprič.anestéziou počas pôrod.čin.a pôrodu
O66.3	Nepokrač.pôrod,zaprič.inými.abnormalitami plodu	O74.1	Iné pľúcne kompl.anestézie počas pôrod.čin.a pôrodu
O66.4	Neúspešný pokus o pôrod,blížšie neurčený	O74.2	Srdcové kompl.anestézie počas pôrod.čin.a pôrodu
O66.5	Neúspeš.použ.vákuového extraktora/klieští,b.n.	O74.3	Komplik.CNS s spojením s anestéziou počas pôrod.čin.
O66.8	Iný nepokračujúci pôrod,blížšie určený	O74.4	Toxická reakcia na lokálnu anestéziu počas pôrod.čin.a pôrodu
O66.9	Nepokračujúci pôrod,blížšie neurčený	O74.5	Bolesť hlavy,zapr.spinál.a epidurál.anest.pčas pôrod.čin.a pôro.
O67.0	Krvácanie pri pôrode s poruchou koagulácie	O74.6	Iné kompl.spinál.a epidurál.anestézie počas pôrod.čin.a pôrodu
O67.8	Iné krvácanie pri pôrode	O74.7	Neúspešná/sťažená intubácia počas pôrod.čin.a pôrodu

O74.8	Iné komplik.anestézie počas pôr.čin.a pôrodu	O81.2	Pôrod jedného plodu stred.kliešťami s rotáciou hlavičky
O74.9	Komplik.anestézie počas pôr.čin.a pôrodu,b.n.	O81.3	Iný pôrod jedného plodu kliešťami,blížšie neurčený
O75.0	Distres matky počas pôrodnej činnosti a pôrodu	O81.4	Pôrod jedného plodu vákuovým extraktorom
O75.1	Šok počas pôrodnej činnosti,po nej a po pôrode	O81.5	Pôrod jedného plodu s použ.kombi.kliešti a vákuo.extrak.
O75.2	Horúčka počas pôrodu,nezatriedená inde	O83.0	Extrakcia plodu pri polohe panvovým koncom
O75.3	Iná infekcia počas pôrodnej činnosti	O83.1	Iné vedenie pôrodu jedného plodu pri polohe panvo.koncom
O75.5	Protrahovaný pôrod po umelom pretrhnutí plodových blán	O83.2	Iné operačné vedenie pôrodu jedného plodu
O75.6	Protrahovaný pôrod po spont./bliž.neurč.puknutí plod.blán	O83.3	Pôrod živého plodu pri brušnej gravidite
O75.7	Vaginálny pôrod po predchádzajúcom cisárskom reze	O83.4	Zmenšovacie operácie na uľahčenie pôrodu jedného plodu
O75.9	Komplikácia pôrod.činn.a pôrodu,b.n.	O83.8	Iné vedenie pôrodu jedného plodu,blížšie určené
O80.0	Spontánny pôrod jedného plodu záchlavím	O83.9	Vedenie pôrodu jedného plodu,blížšie neurčené
O80.1	Spontánny pôrod jedného plodu panvovým koncom	O84.0	Pôrody pri viacplodovej gravidite,všetky spontánne
O80.8	Iný spontánny pôrod jedného plodu	O84.1	Pôrody pri viacplod.grav.všetky kliešť.a vákuumextrak.
O80.9	Spontánny pôrod jedného plodu,blížšie neurčený	O84.8	Iné pôrody pri viacplodovej gravidite
O81.0	Pôrod jedného plodu východovými kliešťami	O84.9	Pôrody pri viacplodovej gravidite,blížšie neurčené
O81.1	Pôrod jedného plodu strednými kliešťami		

## Ved ajjia diagnóza O02-2

Z37.0	Jedno dieťa, Živonarodené	Z37.5	Iný viacpočetný pôrod, všetky deti živonarodené
Z37.1	Jedno dieťa, mŕtvonarodené	Z37.6	Iný viacpočetný pôrod, niektoré deti živonarodené
Z37.2	Dvojčatá, živonarodené	Z37.7	Iný viacpočetný pôrod, všetky deti mŕtvonarodené
Z37.3	Dvojčatá, jedno živonarodené, jedno mŕtvonarodené	Z37.9	Výsledok pôrodu, bližšie neurčený
Z37.4	Dvojčatá, mŕtvonarodené		

## Diagnóza O01-11

Pozri stranu 528.

## Výkon O02-3

12q11.0	Biopsia endometria bez incízie, dg.mikrokyretáž	5m13c	Bloková disekcia iných lymfatických uzlín
12q11.1	Biopsia endometria bez incízie, aspiračná kyretáž	5m13d.0	Paraaortálna lymfadenektómia:laparot.
12q11.2	Biopsia endometria bez incízie, frakcion.kyretáž	5m13d.3	Paraaortálna lymfadenektómia:laparos.
12q11.x	Biopsia endometria bez incízie, ostatné	5m13d.8	Paraaortálna lymfadenektómia:roboticky
12q12.0	Biopsia krčka maternice bez incízie,abrázia	5m13e.0	Pelvicná lymfadenektómia:laparotomicky
12q12.x	Biopsia krčka maternice bez incízie,ostatné	5m13e.3	Pelvicná lymfadenektómia:laparoskopicky
13n09.2	Biopsia s incíziou mezenteria	5m13e.8	Pelvicná lymfadenektómia:roboticky
13n09.3	Biopsia s incíziou omentá	5n431	Plastická rekonštrukcia konečníka
13n09.4	Biopsia s incíziou peritonea	5n439	Rekonštrukcia konečníka, ostatné
13n09.5	Biopsia s incíziou retroperitoneálneho tkaniva	5n43d	Sfinkterálna plastika anusu a sfinkterového aparátu
13n09.x	Biopsia s incíziou ostat.org. tráviaceho systému	5n43e	Predĺžovacia plastika anusu a sfinkterového aparátu
13q01.2	Biopsia s incíziou krčka maternice	5n43g.0	Anoprotálna plast.anusu a sfin.apar:lpt.
14q06	Diagnostická kuldoskopia	5n43g.1	Anoprot.plastika anusu a sfin.apar:perineál.
14q0a	Diagnostická chromopertubácia, laparoskopicky	5n43g.2	Anoprot.plast.anusu a sfin.apar:lsk.
14v11	Diagnostická laparoskopia	5n43g.x	Anoprot.plast.anusu a sfin.apar:ost.
31314.19	Endosonografia brucha, laparoskopická sonografia	5n441	Excízia chor.tk.anál.kanála/tk.perianál.obl.
31314.29	Endosonografia brucha, laparoskopická sonografia s kontrastn	5n449	Ost. incízia a excízia z tk.perianálnej oblasti
31314.39	Endosonografia brucha, laparoskopická sonografia s elastogra	5n44a.0	Lokál.excízia ch.tk.análneho kanála
5j902	Retorakotómia,resternotómia,reooperácia v torakochirurgii	5n44a.1	Hlboká excízia ch.tk.análneho kanála
5l159.e	Resekcia pseudoaneuryziem v. cava superior	5n44a.2	Hlboká excíziach.tk.análneho kanála:čias.res.svalstva
5l159.f	Resekcia pseudoaneuryziem v. cava inferior	5n44a.x	Excízia ch.tk.análneho kanála:ostatné
5l179.e	Ligatúra v. cava superior	5n44b	Lokál.deštrukcia ch.tk.análneho kanála:
5l179.f	Ligatúra v. cava inferior	5n44x†	Iné excízie a deštr.chor.tk.análneho kanála
5l180.0	Ligatúra v. cava inferior	5n45a	Ligatúra hemoroidov
5l180.1	Klipovanie v. cava inferior	5n45b†	Sklerotizácia hemoroidov
5l180.2	Chir.výkony na v. cava inferior na zabránenie embolizácie	5n45c	Excízia hemoroidov
5l180.x	Ligatúra /parciálny uzáver v. cava inferior,ostatné	5n45d	Deštrukcia hemoroidov
5m130	Exstirpácia viacerých LU z toho istého miesta	5n45e	Operačné ošetrenie hemoroidov so staplerom
5m131	Selektívna disekcia cervikálnych LU jednostranne	5n45g.0	Ligatúra 1 a.haemoroidalis bez rektoanál.rekonštr.
5m132	Bloková disekcia supraklavikulárnych LU jednostranne	5n45g.1	Ligatúra 1 a. haemoroidalis s rektoanál.rekonštr.
5m133↔	Bloková disekcia axilárnych LU jednostranne	5n45x†	Iné OP ošetrenie hemoroidov
5m134↔	Exenterácia axily,disekcia axily jednostranne	5n472.x	Zad.sag.anorektpl.[PSARP]s uzáv.fis.k močovoph.sy:ost.
5m136.0	Disekcia supramezokolických lymfatických uzlín:laparot.	5n49x†	Iné operačné výkony na konečníku,ostatné
5m136.3	Disekcia supramezokolických lymfatických uzlín:laparos.	5n590.0	Biopsia pečene, laparotomicky
5m137.0	Disekcia inframezokolických lymfatických uzlín:laparot.	5n590.2	Biopsia pečene, laparoskopicky
5m137.3	Disekcia inframezokolických lymfatických uzlín:laparos.	5n910	Biopsia peritonea:laparotomicky
5m138.0	Disekcia iliakálnych lymfatických uzlín:laparot.	5n911	Exploratívna laparotómia
5m138.3	Disekcia iliakálnych lymfatických uzlín:laparos.	5n913	Relaparotómia
5m139	Disekcia inguinálnych LU (príp.ilioinguinálna disekcia)	5n914	Second-look-laparotómia

5n917	Biopsia peritonea laparoskopicky	5q402.7	Dilatácia a kyretáž:vaginálne kyretou
5n91x	Laparotómia a lumbotómia, ostatné	5q403.1	Deštrukcia endometria termoabláciou
5o300.0	Sutúra močového mechúra po poranení:otv.chir.	5q403.2	Deštrukcia endometria balónkovou termoabláciou v celkovej an
5o300.4	Sutúra močového mechúra po poranení:lsk.	5q403.3	Deštrukcia endometria balónkovou termoabláciou v lokálnej an
5o300.5	Sutúra močového mechúra po poranení, roboticky	5q404.0	Odstránenie endometriomu techn.strippingu:ipt.
5o300.x	Sutúra močového mechúra po poranení:ostatné	5q404.4	Odstránenie endometriomu techn.strippingu:lsk.
5o30x.0	Ost.plast.rekonštr.moč.mechúra:otv.chir.	5q404.8	Odstránenie endometriomu techn.Strippingu:rob.
5o30x.4	Ost.plast.rekonštr.moč.mechúra:lsk.	5q410.0	Trachelektómia:ipt.
5o30x.5	Ostatné plastické rekonštrukcie močového mechúra, roboticky	5q410.4	Trachelektómia:lsk.
5o30x.x	Ost.plast.rekonštr.moč.mechúra:ostatné	5q410.7	Trachelektómia:vag.
5o408.2	Onlay plastika so štepom z bukálnej sliznice	5q420	Hemihysterektómia
5o40a.1	1-dobá plast.rekonštr.moč.rúry s použ.kože predkožky	5q426.10	Subt.simplex.HYE(b.odstr.vaječníka/vaječnikov), abdomin.
5o40a.2	1-dobá plast.rekonštr.moč.rúry s použ.kože penisu	5q426.14	Subt.simplex.HYE(b.odstr.vaječníka/vaječnikov), lsk
5o40a.3	1-dobá plast.rekonštr.moč.rúry s použ.transpl.slizn.dut.úst.	5q426.18	Subt.simplex.HYE(b.odstr.vaječníka/vaječnikov), robot.
5o40a.4	1-dobá plast.rekonštr.moč.rúry s použ.sliznice moč.mech.	5q426.20	Subtotál.HYE s odstr.vaječníka/vaječnikov, abdominálne
5o40a.5	1-dobá plast.rekonštr.moč.rúry s použ.okolítých tk.	5q426.24	Subtotál.HYE s odstr.vaječníka/vaječnikov, laparoskopicky
5o40a.x	1-dobá plast.rekonštr.moč.rúry:ost.	5q426.28	Subtotál.HYE s odstr.vaječníka/vaječnikov, roboticky
5o40b.3	2-dobá plast.rekonštr.moč.rú:1.doba pou.transpl.sliz.DÚ	5q426.30	HYE simpl.(b. odstr.vaječníka/vaječnikov), abdominálne
5o40b.4	2-dobá plast.rekonštr.moč.rúry:1.doba s použ.sliznice moč.m.	5q426.31	HYE simpl.(b. odstr.vaječníka/vaječnikov), kombi.s lsk asist.
5o40b.5	2-dobá plast.rekonštr.moč.rú.s použ.okol.tk.pri striktúre moč.r.	5q426.34	HYE simpl.(b. odstr.vaječníka/vaječnikov), laparoskopicky
5o40b.6	2-d. plast.moč.rú.s použ.bukálnej sliznice pri striktúre moč.rú	5q426.37	HYE simpl.(b. odstr.vaječníka/vaječnikov), vagin.bez plastiky
5o40b.x	Dvojdobá plastická rekonštr.moč.rúry,ost.	5q426.38	HYE simpl.(b. odstr.vaječníka/vaječnikov), roboticky
5o40e.1	Uzavretie uretrostómie	5q427.10	HYE s odstr.vaječníka/vaječnikov, laparotomicky
5o40e.2	Uzavretie uretrokutánej fistuly	5q427.11	HYE s odstr.vaječníka/vaječnikov, kombinovaná
5o40e.4	Reanastomóza močovej rúry po poranení	5q427.14	HYE s odstr.vaječníka/vaječnikov, laparoskopicky
5o40e.5	Reanastomóza močovej rúry s resekciov striktúry	5q427.17	HYE s odstr.vaječníka/vaječnikov, vaginálne
5o40e.6	End to end anastomóza močovej rúry	5q427.18	HYE s odstr.vaječníka/vaječnikov, roboticky
5o40e.7	Plastická rekonštrukcia ženskej epispádie	5q428.00	Radik.HYE s odstr.vaječníka/vaječnikov, abdominálne
5o40e.8	Plastická rekonštrukcia ženskej hypospádie	5q428.04	Radik.HYE s odstr.vaječníka/vaječnikov, laparoskopicky
5o441	Plastická meatotómia moč.rú:meatoplastika	5q428.07	Radik.HYE s odstr.vaječníka/vaječnikov, vaginálne
5o491	OP cystouretro-enterokély rekonštr./s plastikou sfinkteru	5q428.08	Radik.HYE s odstr.vaječníka/vaječnikov, roboticky
5o952.1	Dvojdobé vytvorenie neomočovej rúry, prvá doba	5q428.10	Rad.HYE s odstr.vaječ/vaječnikov,abdomin.a detek.sentin.LU
5o952.2	Dvojdobé vytvorenie neomočovej rúry, druhá doba	5q428.20	Radik.HYE s transpozíciou vaječnikov, abdominálne
5o958.0	Jednodobé vytvorenie neomočovej rúry	5q428.24	Radik.HYE s transpozíciou vaječnikov, laparoskopicky
5q014.0↔	Radikálna ovariectómia:ipt.	5q428.27	Radik.HYE s transpozíciou vaječnikov, vaginálne
5q014.4↔	Radikálna ovariectómia:lsk.	5q428.28	Radik.HYE s transpozíciou vaječnikov, roboticky
5q014.8↔	Radikálna ovariectómia:robot.	5q428.30	Radik.HYE s transpoz.vaječnikov, abdominálne a detekt.sent.LU
5q101.0↔	Salpingektómia:ipt.	5q428.34	Radik.HYE s transpozíciou vaječnikov, lsk a detekt.sent.LU
5q101.4↔	Salpingektómia:lsk.	5q428.37	Radik.HYE s transpozíciou vaječnikov, vagin. a detekt.sent.LU
5q101.8↔	Salpingektómia:robot.	5q428.38	Radik.HYE s transpozíciou vaječnikov, robot.a detekt.sent.LU
5q110.0	Uzáver tuby pre sterilizáciu:ipt.	5q501	Frakcionovaná kyretáž vákuom aspiračnou kyretou
5q110.3	Uzáver tuby pre sterilizáciu:hsk.	5q502	Frakcionovaná kyretáž:vaginálnou kyretou
5q110.4	Uzáver tuby pre sterilizáciu laparoskopicky	5q530.0	Rekonštrukčná OP VVCH maternice:ipt.
5q110.7	Uzáver tuby pre sterilizáciu:vag.	5q530.3	Rekonštrukčná OP VVCH maternice:hysterosk.
5q120.0↔	Narezanie vajčkovodu:ipt.	5q530.4	Rekonštrukčná OP VVCH maternice:lsk.
5q120.4↔	Narezanie vajčkovodu:lsk.	5q530.8	Rekonštrukčná OP VVCH maternice:robot.
5q120.8↔	Narezanie vajčkovodu:robot.	5q593	Kyretáž vákuovou kyretou
5q220	Excízia z krčka maternice	5q594	Intrauterinná aspirácia u virgo
5q221.0	Rad.trachelektómia a detekcia sentin.LU:ipt.	5q595	Elektrodiatermokoag./kryochir.zásah v obl.krčka maternice
5q221.1	Rad.trachelektómia a det.sentin.LU:vag.lsk.asist.	5q610	Hymenotómia,hymenektómia
5q221.4	Rad.trachelektómia a detekcia sentin.LU:lsk.	5q620.2	Exstirpácia nádoru pošvy
5q221.7	Rad.trachelektómia a detekcia sentin.LU:vag.	5q621	Kryonizácia v oblasti pošvy alebo vulvy
5q230	Serkláž krčka maternice rôznymi technikami	5q710	Incízia Bartolínskej žľazy
5q231.0	Abdominálna serkláž:ipt.	5q711	Marsupializácia Bartolínskej žľazy
5q231.4	Abdominálna serkláž:lsk.	5q712	Exstirpácia Bartolínskej žľazy
5q291	Tracheloplastika	5q720.2	Extirpácia nádoru vulvy
5q401.0	Odstránenie myómov maternice:abd.	5r413	Intrauterinná laserová terapia plodu
5q401.1	Odstránenie myómov maternice kombinovane	5r491	Segment.resekcia polycystic.pľúc plodu
5q401.2	Odstránenie myómov maternice: hysteroskopicky	5r492	Intrauterinná OP plodu postihnutého VVCH
5q401.4	Odstránenie myómov maternice:lsk.	5r912	Sutúra ruptúry alebo nástrihu krčka maternice
5q401.7	Odstránenie myómov maternice:vag.	5r924	Inštrumentálne vybavenie zadržanej placenty
5q401.8	Odstr.myómov maternice:roboticky	5r931	Rekonštrukcia močového mechúra a utery
5q401.a1	Resekcia isthmokély, laparoskopicky	5u122	Parciálna mastektómia s disekciou lymfatických uzlín
5q402.2	Dilatácia a kyretáž:vag.s hysteroskop.asist.	5u123.1	Madenova mastektómia s disekciou axilárnych LU

**Výkon O02-4**

5r322.1	Primárny cisársky rez s následnou HYE s adnexektómiou	5r323.2	Sekundárny cisársky rez s následnou hysterektómiou
5r322.2	Sekundárny cisársky rez s násled.HYE s adnexektómiou	5r411‡	Intrauterinná transfúzia plodu
5r323.1	Primárny cisársky rez s následnou hysterektómiou	5r412‡	Intrauterinná infúzia plodu

5r413	Intrauterinná laserová terapia plodu	5r417‡	Intrauterinná terapia plodu drenážou
5r414‡	Výmena plodovej vody	5r418‡	Medikament.intrauterinná terapia plodu
5r415‡	Vysokofrekv.ablácia nádor.buniek a/alebo ciev placenty	5r491	Segment.resekcia polycystic.pľúc plodu
5r416‡	Zavedenie shuntu u plodu intrauterinne	5r492	Intrauterinná OP plodu postihnutého VVCH

**ADRG O03 Extraterinná gravidita**

Min. 1 výk. v tabu ke O03-2 alebo HDg v tabu ke O03-1

**DRG O03J Extraterinná gravidita, v JZS**

Min. 1 výk. v tabu ke O03-3 a Vek &gt; 6 r. a Indikácie JZS

**DRG O03Z Extraterinná gravidita****Hlavná diagnóza O03-1**

O00.0	Abdominálna gravidita	O00.8	Iná mimomaternicová gravidita
O00.1	Tubárna gravidita	O00.9	Mimomaternicová gravidita, bližšie neurčená
O00.2	Ováriová gravidita		

**Výkon O03-2**

5q030.0↔	Salpingoovariolýza:lpt.	5r333.4↔	Parc.salpingektómia:lsk.
5q030.4↔	Salpingoovariolýza:lsk.	5r333.6↔	Parc.salpingektómia:konv.z vag.-otv.chir.
5q030.8↔	Salpingoovariolýza:robot.	5r333.7↔	Parc.salpingektómia:vag.
5q031.0↔	Adnexektómia:lpt.	5r333.x↔	Parc.salpingektómia:ost.
5q031.4↔	Adnexektómia:lsk.	5r334.0↔	Parc.salpingektómia s rekonštr:lpt.
5q031.5↔	Adnexektómia:konv.z endoskopie na otv.ch.	5r334.1↔	Parc.salpingektómia s rekonštr:lsk.
5q031.7↔	Adnexektómia:vaginálne	5r334.4↔	Parc.salpingektómia s rek:vag.lsk.as.
5q031.8↔	Adnexektómia:robot.	5r334.6↔	Parc.salpingektómia s rek:konv.z vag.-otv.chir.
5q101.0↔	Salpingektómia:lpt.	5r334.7↔	Parc.salpingektómia s rek:vag.
5q101.4↔	Salpingektómia:lsk.	5r334.x↔	Parc.salpingektómia s rekonštr:iná
5q101.8↔	Salpingektómia:robot.	5r335.0↔	Totál.salpingektómia:lpt.
5q130.0↔	Neostómia:lpt.	5r335.1↔	Totál.salpingektómia:vag.lsk.as.
5q130.4↔	Neostómia:lsk.	5r335.4↔	Totál.salpingektómia:lsk.
5q130.8↔	Neostómia:robot.	5r335.6↔	Totál.salpingektómia:konv.z vag.-otv.chir.
5r331.0↔	Salpingotómia: otv.chir.	5r335.7↔	Totál.salpingektómia:vag.
5r331.1↔	Salpingotómia:vag.s lsk.asist.	5r335.x↔	Totál.salpingektómia:ost.
5r331.4↔	Salpingotómia:lsk.	5r336.0	Lokál.medikam.liečba pri tubárnej gravid:lpt.
5r331.6↔	Salpingotómia:konv.z vag.-otv.chir.	5r336.1	Lok.medikam.liečba pri tubár.gravid:vag.lsk.asist
5r331.7↔	Salpingotómia:vag.	5r336.4	Lok.medikam.liečba pri tuba.gravidite:lsk.
5r331.x↔	Salpingotómia:ost.	5r336.6	Lok.medikam.liečba pri tuba.grav:konv.z vag.-otv.chir.
5r332.0↔	Salpingotómia s rekonštr:otv.chir.	5r336.7	Lokál.medikam.liečba pri tuba.gravid:vag.
5r332.1↔	Salpingotómia s rekonštrukciou:lpt.	5r336.x	Lok.medikam.liečba pri tubárnej grav:ost.
5r332.4↔	Salpingotómia s rekonštrukciou:lsk.	5r339	Operácia extrauterinnej gravidity:ost.
5r332.6↔	Salpingotómia s rekonštr:konv.z vag.-otv.chir.	5r341	Odstránenie extrauter.embrya:otv.chir.
5r332.7↔	Salpingotómia s rekonštrukciou:vag.	5r342	Odstr.extrauterinneho embrya:lsk.
5r332.x↔	Salpingotómia s rekonštr:ost.	5r343	Odstr.extrauterinneho embrya kuldoskopiou
5r333.0↔	Parciálna salpingektómia:otv.chir.	5r34x	Iné odstránenie extrauterinneho embrya
5r333.1↔	Parc.salpingektómia:vag.lsk.as.		

**Výkon O03-3**

5r331.1↔	Salpingotómia:vag.s lsk.asist.	5r334.4↔	Parc.salpingektómia s rek:vag.lsk.as.
5r331.4↔	Salpingotómia:lsk.	5r335.1↔	Totál.salpingektómia:vag.lsk.as.
5r332.1↔	Salpingotómia s rekonštrukciou:lpt.	5r335.4↔	Totál.salpingektómia:lsk.
5r332.4↔	Salpingotómia s rekonštrukciou:lsk.	5r336.1	Lok.medikam.liečba pri tubár.gravid:vag.lsk.asist
5r333.1↔	Parc.salpingektómia:vag.lsk.as.	5r336.4	Lok.medikam.liečba pri tuba.gravidite:lsk.
5r333.4↔	Parc.salpingektómia:lsk.	5r342	Odstr.extrauterinneho embrya:lsk.
5r334.1↔	Parc.salpingektómia s rekonštr:lsk.		



**ADRG O04 Hospitalizácia po pôrode alebo potrat s OP výkonom**

(Min. 1 HDg v tabu ke O04-1 alebo VDg v tabu ke O04-2 a min. 1 HDg v tabu ke O04-3) a GENOR

**DRG O04A Hospitalizácia po pôrode alebo potrat s OP výkonom s komplexným výkonom**

Výk. v tabu ke O04-4

**DRG O04B Hospitalizácia po pôrode alebo potrat s OP výkonom bez komplexného výkonu****Diagnóza O04-1**

A34	Tetanus počas gravidity,pôrodu a v šestonedelí	O88.3	Pyemická a septická embólia v gestačnom období
F53.0	Mierna duševná porucha a por.správ.v šestonedelí,nezat.inde	O88.8	Iná embólia v gestačnom období
F53.1	Ťažká duševná porucha a por.správ.v šestonedelí,nezat.inde	O89.0	Plúcne komplikácie anestézie v šestonedelí
F53.8	Iná duševná porucha a por.správ.v šestonedelí,nezat.inde	O89.1	Srdcové komplikácie anestézie v šestonedelí
F53.9	Duševná porucha v šestonedelí,bližšie neurčená	O89.2	Komplikácie CNS v spojení s anestéziou v šestonedelí
O08.0	Infekcia pohlav.a panv.org.po potrate,mimomat.gr.a gr.s MH	O89.3	Toxická reakcia na lokálnu anestéziu v šestonedelí
O08.1	Onesk./nadm.krvác.po potr,mimomat.gr.a grav.s malou hydati.	O89.4	Bolesť hlavy,zapríč.spinál.a epidurál.anest.v šeston.
O08.2	Embólia po potrate,mimomat.grav.a grav.s molou hydatidosa	O89.5	Iné kompl.spin.a epid.anestézie v šeston.
O08.3	Šok po potrate,mimomat.grav.a grav.s molou hydatidosa	O89.6	Neúspešná alebo sťažená intubácia v šestonedelí
O08.4	Zlyháv.obličiek po potrate,mimomat.grav.a grav.s mal hydati.	O89.8	Iné komplikácie anestézie v šestonedelí
O08.5	Metabické poruchy po potrate,mimomat.gr.a gr.s mal.hydati.	O89.9	Kompl.anestézie v šestonedelí,b.n.
O08.6	Pošk.panv.org.a tk.po potr,mimomat.gr.a grav.s malou hydati.	O90.0	Dehiscencia rany po cisárskom reze
O08.7	Iné žil.kompl.po potrate,mimomat.grav.a grav.s malou hydati.	O90.1	Dehiscencia pôrodnicej rany hrádze
O08.8	Iné kompl.po potrate,mimomat.grav.a grav.s molou hydatid.	O90.2	Hematóm pôrodnicej rany
O08.9	Kompl.po potrate,mimomat.grav.a grav.s molou hydatid.b.n.	O90.3	Kardiomyopatia v šestonedelí
O15.2	Eklampsia v šestonedelí	O90.4	Akútne poškodenie obličiek po pôrode
O43.20	Placenta accreta	O90.5	Zápal štítnej žľazy po pôrode
O43.21	Placenta increta alebo placenta percreta	O90.8	Iná komplikácia šestonedelia,nezatriedená inde
O62.4	Hyperton.,nekoord.a predĺžené kontrakcie matrice	O90.9	Komplikácia šestonedelia,bližšie neurčená
O68.9	Kompl.pôrod.čin.a pôrodu pre distres plodu,b.n.	O91.00	Infekcie bradavky v súvis.s pôr.bez ťažk.pri priložení
O71.2	Inverzia matrice po pôrode	O91.01	Infekcie bradavky v súvis.s pôr.s ťažk.pri priložení
O72.2	Oneskorené a sekundárne krvácanie po pôrode	O91.10	Abces prsníka v súvis.s pôr.bez ťažk.pri priložení
O72.3	Poruchy zrážanlivosti krvi po pôrode	O91.11	Abces prsníka v súvis.s pôr.s ťažk.pri priložení
O73.0	Zadržanie placenty bez krvácania	O91.20	Nehnisová mastitída v súvis.s pôr.bez ťažk.pri priložení
O73.1	Zadržanie častí placenty a blán bez krvácania	O91.21	Nehnisová mastitída v súvis.s pôr.s ťažk.pri priložení
O75.4	Iná komplikácia pôrodnických operácií a výkonov	O92.00	Retrakcia bradavky v súvis.s pôr.bez ťažk.pri priložení
O75.8	Iná komplikácie pôrod.činn.a pôrodu,b.u.	O92.01	Retrakcia bradavky v súvis.s pôr.s ťažk.pri priložení
O85	Puerperálna sepsa	O92.10	Trhlina bradavky v súvis.s pôr.bez ťažk.pri priložení
O86.0	Infekcia pôrodnicej operačnej rany	O92.11	Trhlina bradavky v súvis.s pôr.s ťažk.pri priložení
O86.1	Iná infekcia pohlavných orgánov po pôrode	O92.20	Iná a bliž.neurč.chor.prsní.v súvis.s pôr.bez ťažk.pri prilož.
O86.2	Infekcia močových orgánov po pôrode	O92.21	Iná a bliž.neurč.chor.prsníka v súvis.s pôr.s ťažk.pri prilož.
O86.3	Iná infekcia močovopohlavnej sústavy po pôrode	O92.30	Agalaktacia,bez ťažkostí pri priložení
O86.4	Horúčka neznámeho pôvodu po pôrode	O92.31	Agalaktacia,s ťažkosťami pri priložení
O86.8	Iná puerperálna infekcia,bližšie určená	O92.40	Hypogalaktacia,bez ťažkostí pri priložení
O87.0	Povrchová tromboflebitída v šestonedelí	O92.41	Hypogalaktacia,s ťažkosťami pri priložení
O87.1	Hĺbková žilová trombóza (flebotrombóza) v šestonedelí	O92.50	Zastavenie laktácie,bez ťažkostí pri priložení
O87.2	Hemoroidy v šestonedelí	O92.51	Zastavenie laktácie,s ťažkosťami pri priložení
O87.3	Trombóza mozgových žíl v šestonedelí	O92.60	Galaktorea,bez ťažkostí pri priložení
O87.8	Iné žilové choroby ako komplikácie v šestonedelí	O92.61	Galaktorea,s ťažkosťami pri priložení
O87.9	Žilová chor.ako komplikácia v šestonedelí,b.n.	O92.70	Iná a bliž.neurč.porucha laktácie,bez ťažk.pri priložení
O88.0	Vzduchová embólia v gestačnom období	O92.71	Iná a bliž.neurč.porucha laktácie,s ťažk.pri priložení
O88.1	Embólia plodovou vodou	Z39.0	Starostlivosť a vyšetrenie matky ihneď po pôrode
O88.20	Tromboembólia pľúc v gestačnom období	Z39.1	Starostlivosť a vyšetrenie matky počas laktácie
O88.28	Iná tromboembólia v gestačnom období	Z39.2	Ďalšie bežné sledovanie matky po pôrode

**Ved ajčia diagnóza O04-2**

Z39.0 Starostlivosť a vyšetrenie matky ihneď po pôrode

**Diagnóza O04-3**

O10.0	Predt.exist.prim.artér.hypert.,kompl.grav.,pôr.a šeston.	O10.9	Predt.exist.artér.hypert.,kompl.grav.,pôr.a šeston.,b.n.
O10.1	Predt.exist.hypert.chor.srdca,kompl.grav.,pôr.a šeston.	O11	Predt.exi.art.hypert.,kompl.grav.,pôr.a šest.,s nas.preek.
O10.2	Predt.exist.hypert.chor.oblič.,kompl.grav.,pôr.a šeston.	O12.0	Gestačné opuchy
O10.3	Predt.exi.hypert.chor.srd.a oblič.,kompl.grav.,pôr.a šest.	O12.1	Gestačná proteinúria
O10.4	Predt.exist.sek.artér.hypert.,kompl.grav.,pôr.a šeston.	O12.2	Gestačné opuchy s proteinúriou

O13	Gestačná artér.hypert.bez významnej proteinúrie	O32.4	Star.o matku pre veľká hlavička plodu v termíne
O14.0	Mierna a stredne ťažká preeklampsia	O32.5	Star.o mat.pre viacplod.grav.s nespr.nalieh.a nespr.poloh.plod
O14.1	Ťažká preeklampsia	O32.6	Star.o matku pre súčasné nespráv.nalieh.a nespráv.poloh.plodu
O14.2	Syndróm HELLP	O32.8	Star.o matku pre iné nespr.naliehanie/nespr.poloha plodu
O14.9	Preeklampsia,blížšie neurčená	O32.9	Star.o matku pre iné nepravid.naliehanie/nespr.polo.plodu,b.n.
O15.0	Eklampsia v gravidite	O33.0	Star.o mat.pre nepomer medzi plodom a panv.,zapr.def.panv.k.
O15.9	Eklampsia,časovo bližšie neurčená	O33.1	Star.o mat.pre nepomer medzi plod.a panv.zapr.celk.zúž.panva
O16	Artériová hypertenzia matky,blížšie neurčená	O33.2	Star.o mat.pre nepomer medzi plod.a panv.zapr.zúž.panv.vch.
O21.0	Hyperemesis gravidarum mierneho stupňa	O33.3	Star.o mat.pre nepomer medzi plod.a panv.zapr.zúž.panv.vých.
O21.1	Hyperemesis gravidarum s poruchou vnút.prostredia	O33.4	Star.o mat.pre nep.medzi plod.a panv.,zapr.rozl.pr.matka/plod
O21.2	Neskoré vracanie v gravidite	O33.5	Star.o matku pre nepom.medzi plod.a panv.,zapr.nezvy.vef.plod.
O21.8	Iné vracanie,komplikujúce graviditu	O33.6	Star.o matku pre nepom.medzi plod.a panv.,zapr.hydrocefus pl.
O21.9	Vracanie počas gravidity,blížšie neurčené	O33.7	Star.o mat. pre nepom.medzi plod.a panv.,zapr.i.abnormal.pl.
O22.0	Variixy dolných končatín v gravidite	O33.8	Star.o matku pre nepom.medzi plod.a panv.z i.pričin
O22.1	Variixy pohlavných orgánov v gravidite	O33.9	Star.o matku pre nepom.medzi plod.a panvou,b.n.
O22.2	Povrchová tromboflebitída v gravidite	O34.0	Starostlivosť o matku pre vrodenú chybu maternice
O22.3	Hĺbková flebotrombóza v gravidite	O34.1	Starostlivosť o matku pre nádor tela maternice
O22.4	Hemoroidy v gravidite	O34.2	Star.o matku jazvu na maternici po predchádz.chir.výk.
O22.5	Trombóza mozgových žil v gravidite	O34.30	Star.o matku pri dlž.kčka mater.p.10 mm/pri insuf.pot.vag.USG
O22.8	Iné žilové choroby ako komplikácie v gravidite	O34.31	Starostlivosť o matku pri prolapse plodového vaku
O22.9	Žilová choroba ako komplikácia v gravidite,b.n.	O34.38	Star.o matku pri i.insuficiencii krčka maternice
O23.0	Infekcia obličiek v gravidite	O34.39	Star.o matku pri b.n.insuficiencii krčka maternice
O23.1	Infekcia močového mechúra v gravidite	O34.4	Star.o matku pre iné abnor.krčka maternice
O23.2	Infekcia močovej rúry v gravidite	O34.5	Star.o matku pre Iné abnor.gravidnej maternice
O23.3	Infekcia iných častí močovej sústavy v gravidite	O34.6	Starostlivosť o matku pre abnormalitu pošvy
O23.4	Infekcia moč.sústavy v gravidite,b.n.	O34.7	Star.o matku pre abnor.vulvy a hrádze
O23.5	Infekcia pohlavných orgánov v gravidite	O34.8	Star.o matku pre i.abnormal.panv.org.
O23.9	Iná a bliž.neu.infekcia močovopohl.org.v grav.	O34.9	Star.o matku pre abnormal.panv.org.,b.n.
O24.0	DM v gravidite predtým existuj.DM,typ 1	O35.0	Star.o matku pre(susp.)výv.chybu CNS plodu
O24.1	DM v gravidite predtým existuj.DM,typ 2	O35.1	Star.o matku pre(susp.)chromozómovú anomáliu plodu
O24.2	DM v gravidite predtým existuj.DM súvis.s podvýživou	O35.2	Star.o matku pre(susp.)dedičnú chorobu plodu
O24.3	DM v gravidite predtým existuj.DM,b.n.	O35.3	Star.o matku pre(susp.)pošk.plodu vír.chor.matky
O24.4	Diabetes mellitus so vznikom v gravidite	O35.4	Star.o matku pre(susp.)pošk.plodu alkoholom
O24.9	Diabetes mellitus v gravidite,blížšie neurčený	O35.5	Star.o matku pre(susp.)pošk.plodu liekom/drogou
O25	Podvýživa v gravidite	O35.6	Star.o matku pre(susp.)pošk.plodu žiarením
O26.0	Nadmerný hmotnostný prírastok v gravidite	O35.7	Star.o matku pre(susp.)pošk.plodu iným leká.r.výkon.
O26.1	Malý hmotnostný prírastok v gravidite	O35.8	Star.o matku-inú (susp.)jabn.a (susp.)pošk.plodu
O26.2	Starost.o gravidnú ženu pri habituálnom potrácaní	O35.9	Star.o matku pre(susp.)b.n.abn.a (susp.)pošk.plodu
O26.3	Ponechané vnútramat.antikoncepčné teliesko v grav.	O36.0	Star.o matku pre izoimunizáciu v systéme Rh
O26.4	Herpes gestationis	O36.1	Starostlivosť o matku pre inú izoimunizáciu
O26.5	Syndróm artériovej hypotenzie matky	O36.2	Starostlivosť o matku pre fetálny hypodrops
O26.6	Choroba pečene v gravidite,pri pôrode a v šestonedeli	O36.3	Starostlivosť o matku pre príznaky hypoxie plodu
O26.7	Sublux.symphysis ossis pubis v grav.,pri pôrode a v šeston.	O36.4	Star.o matku pre vnútramaternicovú smrť plodu
O26.81	Choroba obličiek súvisiaca s graviditou	O36.5	Starostlivosť o matku pre zníženú hmotnosť plodu
O26.82	Syndróm karpálneho tunela počas gravidity	O36.6	Starostlivosť o matku pre nadmernú hmotnosť plodu
O26.83	Periférna neuritída počas gravidity	O36.7	Starost.o matku pre abdom.grav.so živým plodu
O26.88	Iné stavy súvisiace s graviditou,blížšie určené	O36.8	Starost.o matku pre i.problémy plodu,b.u.
O26.9	Stav súvisiaci s graviditou,blížšie neurčený	O36.9	Starost.o matku pre problémy plodu,b.n.
O29.0	Pľúcne komplikácie anestézie v gravidite	O40	Polyhydramnion
O29.1	Srdcové komplikácie anestézie v gravidite	O41.0	Oligohydramnion
O29.2	Komplikácie v CNS v spoj.s anestéziou v gravidite	O41.1	Infekcia plodového vaku a plodových obalov
O29.3	Toxická reakcia na lokálnu anestéziu v gravidite	O41.8	Iné poruchy plodovej vody a obalov,blížšie určené
O29.4	Bolesť hlavy,po spinál.a epidurál.anest.v grav.	O41.9	Poruchy plodovej vody a obalov,blížšie neurčené
O29.5	Iná komplikácia spinál.a epidurál.anestézie v grav.	O42.0	Predčasné puknutie plod.obalov,zač.pôr.čin.do 24hod.
O29.6	Neúspešná alebo sťažená intubácia v gravidite	O42.11	Predčasné puknutie plod.obalov,zač.pôr.činn.po 1-7dňoch
O29.8	Iné komplikácie anestézie v gravidite	O42.12	Predčasné puknutie plod.obalov,zač.pôr.činn.po viac ako 7d.
O29.9	Komplikácia anestézie v gravidite,blížšie neurčená	O42.2	Predčasné puknutie plod.obalov,pôrododdelý liečbou
O30.0	Gravidita s dvojčatami	O42.9	Predčasné pukn. plod.obalov,b.n.
O30.1	Gravidita s trojčatami	O43.0	Syndróm placentárnej transfúzie
O30.2	Gravidita so štvorčatami	O43.1	Malformácia placenty
O30.8	Iná viacplodová gravidita	O43.8	Iná porucha placenty
O30.9	Viacplodová gravidita,blížšie neurčená	O43.9	Porucha placenty,blížšie neurčená
O31.0	Fetus papyraceus	O44.00	Nízko uložená placenta bez krvácania
O31.1	Pokračujúca gravidita po potrate jedného/viac.plodov	O44.01	Placenta praevia bez krvácania
O31.2	Pokračujúca gravidita po vnútramat.smrťi jedného/viac.plodov	O44.10	Nízko uložená placenta s prebiehajúcim krvácaním
O31.8	Iná kompl.špecifická pre viacplodovú graviditu	O44.11	Placenta praevia s prebiehajúcim krvácaním
O32.0	Starostlivosť o matku pre nestabilnú polohu plodu	O45.0	Predčasné odlupovanie placenty s poruchou koagulácie
O32.1	Starostl.o matku pre naliehanie plodu panv.koncom	O45.8	Iné predčasné odlupovanie placenty
O32.2	Starostl.o matku pre priečna a šikmá polohu plodu	O45.9	Predčasné odlupovanie placenty,blížšie neurčené
O32.3	Star.o mat.pre tvár.a čel.polohu plod.a pri nalieh.plod.brad.	O46.0	Krvácanie pred pôrodom s poruchou zrážanlivosti

O46.8	Iné krvácanie pred pôrodom	O98.7	Choroba HIV, kompl. graviditu, pôrod a šestonedelie
O46.9	Krvácanie pred pôrodom, bližšie neurčené	O98.8	Iná infekč. a parazit. chor. matky, kompl. grav. pôrod a šeston.
O48	Predĺžená gravidita	O98.9	Infekč. a parazit. chor. matky, kompl. grav. pôrod a šeston. b. n.
O61.0	Neúspešná lieková indukcia pôrodnej činnosti	O99.0	Anémia, komplikujúca graviditu, pôrod a šestonedelie
O62.0	Primárne slabá pôrodná činnosť	O99.1	Iné chor. krvi a krvotv. ,urč. por. imun., kompl. grav. pôr. šesto.
O71.0	Ruptúra maternice pred začiatkom pôrodnej činnosti	O99.2	Endokrin. nutričné a metabol. chor. kompl. grav. pôr. a šesto.
O98.0	TBC, kompl. graviditu, pôrod a šestonedelie	O99.3	Duševná choroba a chor. nervov. súst. kompl. grav. pôr. a šesto.
O98.1	Syfilis, kompl. graviditu, pôrod a šestonedelie	O99.4	Choroba obeh. súst. kompl. grav. pôrod a šeston.
O98.2	Kvapavka, kompl. graviditu, pôrod a šestonedelie	O99.5	Choroba dých. súst. kompl. grav. pôrod a šeston.
O98.3	Iná infcia s prevaž. pohl. spôs. pren., kompl. grav., pôr. a šesto.	O99.6	Choroba tráv. súst. kompl. grav. pôrod a šeston.
O98.4	Vír. hepatitída, kompl. grav., pôrod a šeston.	O99.7	Choroba kože a podkož. tkan. kompl. grav. pôrod a šeston.
O98.5	Iná vírus. choroba, kompl. grav., pôrod a šeston.	O99.8	Iné choroby a stavy komplikujúci grav. pôrod a šeston. b. u.
O98.6	Prvoková choroba, kompl. grav. pôrod a šeston.		

**Výkon O04-4**

5n230.0	Segmentárna resekcia duodena:lpt.	5q012.1↔	Ovarektómia:vag.lsk.asist.
5n230.2	Segmentárna resekcia duodena:lsk.	5q012.4↔	Ovarektómia:lsk.
5n230.4	Segmentárna resekcia duodena:konv.lsk.-lpt.	5q012.7↔	Ovarektómia:vag.
5n231.0	Segmentárna resekcia jejunu:lpt.	5q013.0↔	Rad.ovarektómia [sek.debulking-cytoredukcia]:lpt.
5n231.2	Segmentárna resekcia jejunu:lsk.	5q013.4↔	Rad.ovarektómia [sek.debulking-cytoredukcia]:lsk.
5n231.4	Segmentárna resekcia jejunu:konv.lsk.-lpt.	5q013.8↔	Rad.ovarektómia [sek.debulking-cytoredukcia]:rob.
5n232.0	Segmentárna resekcia ilea:lpt.	5q014.0↔	Radikálna ovarektómia:lpt.
5n232.2	Segmentárna resekcia ilea:lsk.	5q014.4↔	Radikálna ovarektómia:lsk.
5n232.4	Segmentárna resekcia ilea:konv.lsk.-lpt.	5q014.8↔	Radikálna ovarektómia:robot.
5n233.0	Viacnásob.segmentárna resekcia tenk.čr:lpt.	5q101.0↔	Salpingektómia:lpt.
5n233.2	Viacnásob.segmentárna resekcia tenk.čr:lsk.	5q101.4↔	Salpingektómia:lsk.
5n233.4	Viacnásob.segmentár.resekcia tenk.čr:konver.lsk.-lpt.	5q101.8↔	Salpingektómia:robot.
5n234.0	Parciálna resekcia duodena:lpt.	5q401.0	Odstránenie myómov maternice:abd.
5n234.2	Parciálna resekcia duodena:lsk.	5q401.1	Odstránenie myómov maternice kombinovane
5n234.4	Parciálna resekcia duodena:konv.lsk.-lpt.	5q401.2	Odstránenie myómov maternice: hysteroskopicky
5n235.0	Parciálna resekcia jejunu:lpt.	5q401.4	Odstránenie myómov maternice:lsk.
5n235.2	Parciálna resekcia jejunu:lsk.	5q401.7	Odstránenie myómov maternice:vag.
5n235.4	Parciálna resekcia jejunu:konv.lsk.-lpt.	5q401.8	Odstr.myómov maternice:roboticky
5n236.0	Parciálna resekcia ilea:lpt.	5q401.a1	Resekcia istmokély, laparoskopicky
5n236.2	Parciálna resekcia ilea:lsk.	5q426.20	Subtotál.HYE s odstr.vaječníka/vaječnikov, abdominálne
5n430	Sutúra konečníka po poranení	5q426.24	Subtotál.HYE s odstr.vaječníka/vaječnikov, laparoskopicky
5n431	Plastická rekonštrukcia konečníka	5q426.28	Subtotál.HYE s odstr.vaječníka/vaječnikov, roboticky
5n43d	Sfinkterálna plastika anusu a sfinkterového aparátu	5q427.10	HYE s odstr.vaječníka/vaječnikov, laparotomicky
5n590.0	Biopsia pečene, laparotomicky	5q427.11	HYE s odstr.vaječníka/vaječnikov, kombinovaná
5n910	Biopsia peritonea:laparotomicky	5q427.14	HYE s odstr.vaječníka/vaječnikov, laparoskopicky
5n911	Exploratívna laparotómia	5q427.17	HYE s odstr.vaječníka/vaječnikov, vaginálne
5n912	Laparotómia s drenážou	5q427.18	HYE s odstr.vaječníka/vaječnikov, roboticky
5n913	Relaparotómia	5q427.21	Vaginálna hysterektómia s prednou pošvovou plastikou
5n914	Second-look-laparotómia	5q427.22	Vaginálna hysterektómia so zadnou pošvovou plastikou
5n917	Biopsia peritonea laparoskopicky	5q427.23	Vaginálna hysterektómia s prednou a zadnou pošvovou plastikou
5n991	Revízia dutiny brušnej pre krvácanie	5q428.00	Radik.HYE s odstr.vaječníka/vaječnikov, abdominálne
5n991.1	Sekundárne uzavretie brušnej steny	5q428.04	Radik.HYE s odstr.vaječníka/vaječnikov, laparoskopicky
5n991.2	Definitívne uzavretie brušnej steny	5q428.07	Radik.HYE s odstr.vaječníka/vaječnikov, vaginálne
5n998.0	Laparoskopia s drenážou	5q428.08	Radik.HYE s odstr.vaječníka/vaječnikov, roboticky
5n998.1	Laparoskopia s adheziolýzou	5q428.10	Rad.HYE s odstr.vaječ/vaječnikov,abdomin.a detek.sentin.LU
5n998.2	Laparotómia s adheziolýzou	5q596	Adheziolýza vaginálne
5n998.3	Laparoskopia s adheziolýzou v gynekológii	5q640	Predná vaginálna plastika s plastikou panvového dna
5q012.0	Ovarektómia, laparotomicky	5q641	Zadná vaginálna plastika s plastikou panvového dna

**ADRG O05****Ur ité OP výkony v gravidite**

Ur ité OP-výkony

**DRG O05A****Serkláý a podviazanie kr ka maternice**

Výk. v tabu ke O05-1

**DRG O05B****Ur ité opera né výkony v gravidite bez serkláýe, bez podviazania kr ka maternice**

**DRG O05J Ur ité opera né výkony v gravidite bez serkláže, bez podviazania kr ka maternice, v JZS**

(Výk. v tabu ke O05-2 a Indikácie JZS Gynekológia A alebo výk. v tabu ke O05-3 a Indikácie JZS Gynekológia B) a Vek > 6 r. alebo (výk. v tabu ke O05-4 a Indikácie JZS Urológia A alebo výk. v tabu ke O05-5) a Vekové ohrani enie JZS

**Výkon O05-1**

5q230	Serkláž krčka maternice rôznymi technikami	5q231.4	Abdominálna serkláž:lsk.
5q231.0	Abdominálna serkláž:ipt.		

**Výkon O05-2**

5q001.1↔	Enukleácia ovariálnej cysty:vag.lsk.asist.	5q223	Amputácia krčka maternice
5q001.2	Enukleácia ovariálnej cysty, vaginálne	5q291	Tracheloplastika
5q001.4↔	Enukleácia ovariálnej cysty:lsk.	5q750	Labioplastika
5q090.1↔	Parovariálna cystektómia:s lsk.asist.	Kq291	Tracheloplastika
5q090.4↔	Parovariálna cystektómia:lsk.		

**Výkon O05-3**

5q210	Konizácia krčka maternice	5q711	Marsupializácia Bartolínskej žľazy
5q211	Elektrokonizácia krčka maternice	5q712	Exstirpácia Bartolínskej žľazy
5q212	Laserová konizácia krčka maternice	5q720.1	Excízia vulvy
5q213	Kryonizácia krčka maternice	5q720.2	Extirpácia nádoru vulvy
5q220	Excízia z krčka maternice	5q721	Elektrodiatermok.al.kryochir.zásah v obl.pošvy/vulvy
5q293‡	Vaporizácia laserová	5r991	Kyretáž pre ukončenie tehotnosti
5q402.2	Dilatácia a kyretáž:vag.s hysteroskop.asist.	Kq210	Konizácia krčka maternice
5q402.7	Dilatácia a kyretáž:vaginálne kyretou	Kq211	Elektrokonizácia krčka maternice
5q620.1	Excízia z pošvy	Kq212	Laserová konizácia krčka maternice
5q620.2	Exstirpácia nádoru pošvy	Kq213	Kryonizácia krčka maternice
5q621	Kryonizácia v oblasti pošvy alebo vulvy	Kq4022	Dilatácia a kyretáž, vaginálne s hysteroskopickou asistenciou
5q710	Incizia Bartolínskej žľazy	Kq4027	Dilatácia a kyretáž, vaginálne kyretou

**Výkon O05-4**

5o270.0↔	Incizia ústia močovodu:otv.chir.	5o296.t↔	Podslizič.instilácia pri insuf.ústia močovodu:transuret
5o271.0↔	Resekcia ústia močovodu:otv.ch.	5o297.t↔	Operačná revízia na močovode:transuretrálne
5o271.2↔	Resekcia ústia močovodu:perkut-transvezikál.	5o29d.2	Ureterorenoskopia s odstránením nádoru, retrográdne
5o271.t↔	Resekcia ústia močovodu:transuretr.	5o29x.t↔	Iné OP na močovode:transuretrálne
5o274.4↔	Resekcia ústia močovodu:lsk.		

**Výkon O05-5**

5o29d.3	Implantácia double pigtailu do močových ciest	Ko29a	Implantácia double pigtailu do močových ciest
5o29d.4	Implantácia stentu do močových ciest	Ko29b	Implantácia stentu do močových ciest

**ADRG O06 Intrauterinná lie ba plodu**

Min. 1 výk. v tabu ke O01-13

**DRG O06Z Intrauterinná lie ba plodu****Výkon O01-13**

Pozri stranu 529.

**ADRG O40 Potrat s dilatáciou a kyretájou, aspira ná kyretáň alebo odstránenie maternice**

HDg v tabu ke O40-1 a min. 1 výk. v tabu ke O40-2

**DRG O40J Potrat s dilatáciou a kyretájou, aspira ná kyretáň alebo odstránenie maternice, v JZS**

(Výk. v tabu ke O40-3 a Indikácie JZS Gynekológia B alebo výk. v tabu ke O40-4 a Indikácie JZS Gynekológia B) a Vek &gt; 6 r.

**DRG O40Z Potrat s dilatáciou a kyretájou, aspira ná kyretáň alebo odstránenie maternice****Hlavná diagnóza O40-1**

O01.0	Klasická mola hydatidosa	O05.2	Iný potrat:nekomplet.potrat,kompl.embóliou
O01.1	Nekompletná a parciálna mola hydatidosa	O05.3	Iný potrat:nekomplet.potrat s i.a bliž.neurč.kompl.
O01.9	Mola hydatidosa,bližšie neurčená	O05.4	Iný potrat: nekompletný potrat bez komplikácií
O02.0	Poškodené plodové vajce a nehydatidová mola	O05.5	Iný potrat:komplet./bliž.neu.potrat,kompl.inf.pohl.a panv.org.
O02.1	Missed abortion (zadržaný potrat)	O05.6	Iný potrat:komplet./bliž.n.potrat,kompl.oneskor./nadmer.krvác.
O02.8	Iný abnormálny výtvor počatia,bližšie určený	O05.7	Iný potrat:komplet./bliž.neurč.potrat,kompl.embóliou
O02.9	Abnormálny výtvor počatia,bližšie neurčený	O05.8	Iný potrat:komplet./bliž.neurč.potrat s i.a b.n.kompl.
O03.0	Spont.potrat:nekomplet.potrat,kompl.infekc.pohl.a panv.org.	O05.9	Iný potrat:komplet./bliž.neurč.potrat bez kompl.
O03.1	Spont.potrat:nekomplet.potrat,kompl.oneskor./nadmer.krvác.	O06.0	Potrat,bliž.neurč:nekomplet.potrat,kompl.inf.pohl.a panv.org.
O03.2	Spont.potrat:nekomplet.potrat,komplikovaný embóliou	O06.1	Potrat,bliž.neu.:nekomplet.potrat,kompl.oneskor./nadmer.krvác.
O03.3	Spont.potrat:nekomplet.potrat s i.a bliž.neurč.kompl.	O06.2	Potrat,bliž.neurč:nekomplet.potrat,kompl.embóliou
O03.4	Spont.potrat:nekomplet.potrat bez kompl.	O06.3	Potrat,bliž.neurč:nekomplet.potrat s i.a b.n.kompl.
O03.5	Spont.potrat:komplet./bliž.n.potrat,kompl.inf.pohl.a panv.org.	O06.4	Potrat,bliž.neurč:neúplný potrat bez kompl.
O03.6	Spont.potrat:komplet./bliž.n.potrat,kompl.oneskor./nadm.krvác.	O06.5	Potrat,bliž.n.:komplet./bliž.n.pot.kompl.inf.pohl.a panv.org.
O03.7	Spont.potrat:komplet./bliž.neurč.potrat,kompl.embóliou	O06.6	Potrat,bliž.n.:komplet./bli.n.pot.kompl.oneskor./nadmer.krvác.
O03.8	Spont.potrat:komplet./bliž.neurč.potrat s i.a bliž.neur.kompl.	O06.7	Potrat,bliž.neurč:komplet./bliž.neurč.potrat,kompl.embóliou
O03.9	Spont.potrat:komplet./bliž.n.eurč.potrat bez kompl.	O06.8	Potrat,bliž.neurč:komplet./bliž.neurč.potrat s i.a b.n.kompl.
O04.0	Lek.potrat:nekomplet.potrat,kompl.infek.pohlav.a panv.org.	O06.9	Potrat,bliž.neurč.:komplet./bliž.neurč.potrat bez kompl.
O04.1	Lek.potrat:nekomplet.potrat,kompl.oneskor./nadmer.krvác.	O07.0	Neúsp.lek.pokus o potrat,kompl.inf.pohl.a panv.org.
O04.2	Lek.potrat:nekomplet.potrat,komplikovaný embóliou	O07.1	Neúsp.lek.pokus o potrat,kompl.oneskor./nadmer.krvác.
O04.3	Lek.potrat:nekomplet.potrat s i.a bliž.neurč.kompl.	O07.2	Neúsp.lek.pokus o potrat,kompl.embóliou
O04.4	Lekársky potrat:nekompletný potrat bez komplikácií	O07.3	Neúsp.lek.pokus o potrat s i.a bliž.neur.kompl.
O04.5	Lek.potrat:komplet./bliž.neu.potrat,kompl.inf.pohl.a panv.org.	O07.4	Neúspešný lekársky pokus o potrat bez komplikácií
O04.6	Lek.potrat:komplet./bliž.n.potrat,kompl.oneskor./nadmer.krvác.	O07.5	Iný a bliž.neu.neús.pokus o potrat,kompl.inf.pohl.a panv.org.
O04.7	Lek.potrat:komplet./bliž.neurč.potrat,kompl.embóliou	O07.6	Iný a bliž.neu.neús.pokus o potrat,kompl.oneskor./nadm.krvác.
O04.8	Lek.potrat:komplet./bliž.neur.potrat s i.a b.n.kompl.	O07.7	Iný a bliž.neurč.neús.pokus o potrat,kompl.embóliou
O04.9	Lek.potrat:komplet./bliž.neur.potrat bez kompl.	O07.8	Iný a bliž.neurč.neús.pokus o potrat s i.a b.n.kompl.
O05.0	Iný potrat:nekomplet.potrat,kompl.inf.pohl.a panv.org.	O07.9	Iný a bliž.neurč.neús.pokus o potrat bez kompl.
O05.1	Iný potrat:nekomplet.potrat,kompl.oneskor./nadmer.krvác.		

**Výkon O40-2**

12q11.0	Biopsia endometria bez incízie, dg.mikrokyretáž	5q502	Frakcionovaná kyretáž:vaginálnou kyretou
12q11.1	Biopsia endometria bez incízie, aspiračná kyretáž	5q593	Kyretáž vákuovou kyretou
12q11.2	Biopsia endometria bez incízie, frakcion.kyretáž	5q594	Intrauterinná aspirácia u virgo
12q11.x	Biopsia endometria bez incízie, ostatné	5r924	Inštrumentálne vybavenie zadržanej placenty
5q110.0	Uzáver tuby pre sterilizáciu:ipt.	5r991	Kyretáž pre ukončenie tehotnosti
5q110.3	Uzáver tuby pre sterilizáciu:hsk.	Kq501	Frakcionovaná kyretáž vákuum aspiračnou kyretou
5q110.4	Uzáver tuby pre sterilizáciu laparoskopicky	Kq502	Frakcionovaná kyretáž vaginálnou kyretou
5q110.7	Uzáver tuby pre sterilizáciu:vag.	Kq593	Kyretáž vákuovou kyretou
5q501	Frakcionovaná kyretáž vákuum aspiračnou kyretou	Kq594	Intrauterinná aspirácia u virgo

**Výkon O40-3**

5q501	Frakcionovaná kyretáž vákuum aspiračnou kyretou	Kq501	Frakcionovaná kyretáž vákuum aspiračnou kyretou
5q502	Frakcionovaná kyretáž:vaginálnou kyretou	Kq502	Frakcionovaná kyretáž vaginálnou kyretou
5q593	Kyretáž vákuovou kyretou	Kq593	Kyretáž vákuovou kyretou
5q594	Intrauterinná aspirácia u virgo	Kq594	Intrauterinná aspirácia u virgo
5r991	Kyretáž pre ukončenie tehotnosti		

**Výkon O40-4**

5q110.3	Uzáver tuby pre sterilizáciu:hsk.	5q110.7	Uzáver tuby pre sterilizáciu:vag.
5q110.4	Uzáver tuby pre sterilizáciu laparoskopicky		

**ADRG O60 Vaginálny pôrod alebo tromboembólia po as gesta nej doby bez OP výkonu**

(HDg v tabu ke O02-1 alebo VDg v tabu ke O02-2) a OP-výk. iba z tabu ky O60-3 alebo diagnóza v tabu ke O01-1

**DRG O60A Vaginálny pôrod s viacerými komplikujúcimi diagnózami, najmenej jednou ačkou, d ŷ ka gravidity po 33. ukon ený týžden, alebo s komplikujúcimi konýtéláciami**

((minimálne 2 Dg v tabu ke O01-2 alebo minimálne 2 Dg v tabu ke O01-3 alebo 1 diagnóza v minimálne 2 z tabuliek O01-4, O01-2) a HDg nie je v O60-1 alebo diagnóza v tabu ke O01-1) a (HDg v tabu ke O02-1 alebo VDg v tabu ke O02-2) a OP-výk. iba z tabu ky O60-3 a (minimálne 2 Dg v tabu ke O01-2 alebo minimálne 2 Dg v tabu ke O01-3 alebo 1 diagnóza v minimálne 2 z tabuliek O01-4, O01-2) a HDg nie je v O60-1 a (min. 1 VDg v tabu ke O01-11 alebo min. 1 výk. v tabu ke O01-13)

**DRG O60B Vaginálny pôrod s viacerými komplikujúcimi diagnózami, najmenej jednou ačkou, gravidita dlhšia ako 33. ukon ený týžden, bez komplikujúcej konýtélácie, alebo tromboembólia po as gesta ného obdobia bez opera ného výkonu**

(Minimálne 2 Dg v tabu ke O01-2 alebo minimálne 2 Dg v tabu ke O01-3 alebo 1 diagnóza v minimálne 2 z tabuliek O01-4, O01-2) a HDg nie je v O60-1 alebo diagnóza v tabu ke O01-1

**DRG O60C Vaginálny pôrod s ačkou alebo stredne ačkou komplikujúcou diagnózou**

Min. 1 diagnóza v tabu ke O60-2 a HDg nie je v O60-1

**DRG O60D Vaginálny pôrod bez komplikujúcej diagnózy****Hlavná diagnóza O02-1**

Pozri stranu 529.

**Ved ajšia diagnóza O02-2**

Pozri stranu 530.

**Diagnóza O01-1**

Pozri stranu 523.

**Diagnóza O01-2**

Pozri stranu 523.

**Diagnóza O01-3**

Pozri stranu 525.

**Diagnóza O01-4**

Pozri stranu 526.

**Hlavná diagnóza O60-1**

O84.0 Pôrody pri viacplodovej gravidite, všetky spontánne

**Diagnóza O01-11**

Pozri stranu 528.

**Diagnóza O60-2**

D70.0	Vrodená agranulocytóza a neutropénia	D70.19	Agranulocytóz a neutrop.zapr.liek.,b.n.
D70.10	Agranulocytóza a neutrop.zapr.liek.s krit.f.do 4 dni	D70.3	Iná agranulocytóza
D70.11	Agranulocytóz a neutrop.zapr.liek.s krit.f.10 do 20 dni	F00.0	Demencia pri Alzheimerovej chor.so skorým začiat.(typ 2)
D70.12	Agranulocytóz a neutrop.zapr.liek.s krit.f.20 a viac dni	F00.2	Demencia pri Alzheimerovej chor.,atypická/zmiešaná forma
D70.13	Agranulocytóz a neutrop.zapr.liek.s krit.f.4 do7 dni	F00.9	Demencia pri Alzheimerovej chorobe,b.n.
D70.14	Agranulocytóz a neutrop.zapr.liek.s krit.f.7 do10 dni	F01.0	Vaskulárna demencia s akútnym začiatkom
D70.18	Agranulocytóz a neutrop.zapr.liek.s i.priebehom	F01.1	Mnohoinfarktová demencia

F01.2	Subkortikálna vaskulárna demencia	F15.0	Porucha psych.a správ.zaprič.úživ.i.stim.vr.kof.:akút.intox.
F01.3	Zmiešaná kortikálna a subkortikálna vaskul.demencia	F15.1	Porucha psych.a správ.zaprič.úživ.i.stim.vr.kof.:škod.úživ.
F01.8	Iná vaskulárna demencia	F15.2	Porucha psych.a správ.zaprič.úživ.i.stim.vr.kof.:synd.závisl.
F01.9	Vaskulárna demencia,blížšie neurčená	F15.3	Porucha psych.a správ.zaprič.úživ.i.stim.vr.kof.:abstin.synd.
F02.0	Demencia pri Pickovej chorobe (G31.0†)	F15.4	Porucha psych.a správ.zaprič.úživ.i.stim.vr.kof.:ab.synd.s.del.
F02.1	Demencia pri Creutzfeldtovej-Jakobovej chorobe	F15.5	Porucha psych.a správ.zaprič.úživ.i.stim.vr.kof.:psych.porucha
F02.2	Demencia pri Huntingtonovej chorobe (G10†)	F15.6	Porucha psych.a správ.zaprič.úživ.i.stim.vr.kof.:amne.synd.
F02.3	Demencia pri Parkinsonovej chorobe (G20.-†)	F15.7	Porucha psych.a správ.zapr.úží.i.stim.vr.kof.:rez./nesk.psy.p.
F02.4	Demencia pri chorobe HIV (B22†)	F15.8	Iná porucha psych.a správ.zaprič.úživ.i.stim.vr.kof.
F03	Demencia,blížšie neurčená	F15.9	Porucha psych.a správ.zaprič.úživ.i.stimul.vrát.kof.,b.n.
F04	Org.amnestický synd.,nezaprič.alkoh./i.psychoakt.lát.	F16.0	Porucha psych.a správ.zaprič.úživ.haluc.:akút.intox.
F05.0	Delírium bez demencie	F16.1	Porucha psych.a správ.zaprič.úživ.haluc.:škod.úživ.
F05.1	Delírium pri demencii	F16.2	Porucha psych.a správ.zaprič.úživ.haluc.:synd.závisl.
F05.8	Iné delírium	F16.3	Porucha psych.a správ.zaprič.úživ.haluc.:abstin.synd.
F05.9	Delírium,blížšie neurčené	F16.4	Porucha psych.a správ.zaprič.úživ.haluc.:ab.synd.s.del.
F06.0	Organická halucinóza	F16.5	Porucha psych.a správ.zaprič.úživ.haluc.:psych.porucha
F06.1	Organická katatonická porucha	F16.6	Porucha psych.a správ.zaprič.úživ.haluc.:amne.synd.
F06.2	Organická porucha s bludmi [podobná schizofrénii]	F16.7	Porucha psych.a správ.zaprič.úživ.haluc.:rez.a nesk.psy.p.
F06.3	Organická afektívna porucha	F16.8	Iná porucha psych.a správ.zaprič.úživ.haluc.
F06.4	Organická úzkostná porucha	F16.9	Porucha psych.a správ.zaprič.úživ.haluc.,b.n.
F06.5	Organická disociatívna porucha	F18.0	Porucha psych.a správ.zaprič.úživ.prch.rozp.:akút.intox.
F06.6	Emočná labilita [asténia] na organickom podklade	F18.1	Porucha psych.a správ.zaprič.úživ.prch.rozp.:škod.úživ.
F07.0	Porucha osobnosti na organickom podklade	F18.2	Porucha psych.a správ.zaprič.úživ.prch.rozp.:synd.závisl.
F10.0	Porucha psych.a správ.zaprič.úživ.alkoholu:akút.intox.	F18.3	Porucha psych.a správ.zaprič.úživ.prch.rozp.:abstin.synd.
F10.1	Porucha psych.a správ.zaprič.úživ.alkoholu:škod.úživ.	F18.4	Porucha psych.a správ.zaprič.úživ.prch.rozp.:abs.synd.s.del.
F10.2	Porucha psych.a správ.zaprič.úživ.alkoholu:ynd.závisl.	F18.5	Porucha psych.a správ.zaprič.úživ.prch.rozp.:psych.porucha
F10.3	Porucha psych.a správ.zaprič.úživ.alkoholu:abstin.synd.	F18.6	Porucha psych.a správ.zaprič.úživ.prch.rozp.:amne.synd.
F10.4	Porucha psych.a správ.zaprič.úživ.alkoholu:ab.synd.s.delír.	F18.7	Porucha psych.a správ.zapr.úží.prch.rozp.:rezid./nesk.psy.p.
F10.5	Porucha psych.a správ.zaprič.úživ.alkoholu:psych.por.	F18.8	Iná porucha psych.a správ.zaprič.úživ.prchav.rozpúš.
F10.6	Porucha psych.a správ.zaprič.úživ.alkoholu:amne.synd.	F18.9	Porucha psych.a správ.zaprič.úživ.prchav.rozpúš.,b.n.
F10.7	Porucha psych.a správ.zaprič.úživ.alkoh.:rez.a nesk.psy.p.	F19.0	Porucha psych.a správ.zaprič.úží.drog,i.psy.ch.l.:akút.intox.
F10.8	Iná porucha psychiky a správania zaprič.úživ.alkoholu	F19.1	Porucha psych.a správ.zaprič.úží.drog,i.psy.ch.l.:škod.úživ.
F10.9	Porucha psych.a správ.zaprič.úživ.alkoholu,b.n.	F19.2	Porucha psych.a správ.zaprič.úží.drog,i.psy.ch.l.:synd.závisl.
F11.0	Porucha psych.a správ.zaprič.úživ.opiát.:akút.intox.	F19.3	Porucha psych.a správ.zaprič.úží.drog,i.psy.ch.l.:abstin.synd.
F11.1	Porucha psych.a správ.zaprič.úživ.opiát.:škod.úživ.	F19.4	Porucha psych.a správ.zaprič.úží.drog,i.psy.ch.l.:abs.synd.s.del.
F11.2	Porucha psych.a správ.zaprič.úživ.opiát.:synd.závisl.	F19.5	Porucha psych.a správ.zaprič.úží.drog,i.psy.ch.l.:psych.porucha
F11.3	Porucha psych.a správ.zaprič.úživ.opiát.:abstin.synd.	F19.6	Porucha psych.a správ.zaprič.úží.drog,i.psy.ch.l.:amne.synd.
F11.4	Porucha psych.a správ.zaprič.úživ.opiát.:ab.synd.s.delír.	F19.7	Porucha psych.a správ.zapr.úží.dro,i.psy.ch.l.:rez./nes.psy.p.
F11.5	Porucha psych.a správ.zaprič.úživ.opiát.:psych.porucha	F19.8	Iná porucha psych.a správ.zaprič.úživ.v.drog,i.psy.ch.l.
F11.6	Porucha psych.a správ.zaprič.úživ.opiát.:amne.synd.	F19.9	Porucha psych.a správ.zaprič.úživ.v.drog,i.psy.ch.l.,b.n.
F11.7	Porucha psych.a správ.zaprič.úživ.opiát.:rez.a nesk.psy.p.	F20.0	Paranoidná schizofrénia
F11.8	Iná porucha psych.a správ.zaprič.úživ.opiátov	F20.1	Hebefrénna schizofrénia
F11.9	Porucha psych.a správ.zapr.úživ.opiát.,b.n.	F20.2	Katatonická schizofrénia
F12.3	Porucha psych.a správ.zaprič.úživ.kanab.:abstin.synd.	F20.3	Nediferencovaná schizofrénia
F12.4	Porucha psych.a správ.zaprič.úživ.kanab.:ab.synd.s.delír.	F20.5	Reziduálna schizofrénia
F12.5	Porucha psych.a správ.zaprič.úživ.kanab.:psych.porucha	F20.6	Jednoduchá schizofrénia
F12.6	Porucha psych.a správ.zaprič.úživ.kanab.:amne.synd.	F20.8	Iná schizofrénia
F12.7	Porucha psych.a správ.zaprič.úživ.kanab.:rez.a nesk.psy.p.	F20.9	Schizofrénia, blížšie neurčená
F12.8	Iná porucha psych.a správ.zaprič.úživ.kanabinoidov	F23.0	Akút.polymorfná psychotická por.bez prízn.schizofrénie
F12.9	Porucha psych.a správ.zaprič.úživ.kanab.,b.n.	F23.1	Akút.polymorfná psychotická por.s prízn.schizofrénie
F13.0	Porucha psych.a správ.zaprič.úživ.sedat./hypno.:akút.intox.	F23.2	Akútna psychotická porucha podobná schizofrénii
F13.1	Porucha psych.a správ.zaprič.úživ.sedat./hypno.:škod.úživ.	F23.3	Iné akútne psychotické poruchy s prevahou bludov
F13.2	Porucha psych.a správ.zaprič.úživ.sedat./hypno.:synd.závisl.	F23.8	Iné akútne a prechodné psychotické poruchy
F13.3	Porucha psych.a správ.zaprič.úživ.sedat./hypno.:abstin.synd.	F23.9	Akút.psyhotická por.a prech.psyhotická por.,b.n.
F13.4	Porucha psych.a správ.zapr.úživ.sedat./hypno.:ab.synd.s.delír.	F25.0	Schizoafektívna porucha,manický typ
F13.5	Porucha psych.a správ.zaprič.úživ.sedat./hypno.:psych.porucha	F25.1	Schizoafektívna porucha,depresívny typ
F13.6	Porucha psych.a správ.zaprič.úživ.sedat./hypno.:amne.synd.	F25.2	Schizoafektívna porucha,zmiešaný typ
F13.7	Porucha psych.a správ.zaprič.úživ.sed./hyp.:rez.a nesk.psy.p.	F25.8	Iná schizoafektívna porucha
F13.8	Iná Porucha psych.a správ.zapr.úživ.sedat./hypno	F25.9	Schizoafektívna porucha, blížšie neurčená
F13.9	Porucha psych.a správ.zapr.úživ.sedat./hypno.,b.n.	F29	Neorganická psychóza,blížšie neurčená
F14.0	Porucha psych.a správ.zapr.úživ.kokaí.:akút.intox.	F30.0	Hypománia
F14.1	Porucha psych.a správ.zaprič.úživ.kokaí.:škod.úživ.	F30.1	Mánia bez psychotických príznakov
F14.2	Porucha psych.a správ.zaprič.úživ.kokaí.:synd.závisl.	F30.2	Mánia s psychotickými príznakmi
F14.3	Porucha psych.a správ.zaprič.úživ.kokaí.:bstin.synd.	F30.8	Iná manická epizóda
F14.4	Porucha psych.a správ.zaprič.úživ.kokaí.:ab.synd.s.delír.	F30.9	Manická epizóda, blížšie neurčená
F14.5	Porucha psych.a správ.zaprič.úživ.kokaí.:psych.porucha	F31.0	Bipolárna afekt.porucha,terajš.hypomanická epizóda
F14.6	Porucha psych.a správ.zaprič.úživ.kokaí.:amne.synd.	F31.1	Bipolárna afekt.porucha,terajš.manic.epiz.bez psychot.príz.
F14.7	Porucha psych.a správ.zaprič.úživ.kokaí.:rez.a nesk.psy.p.	F31.2	Bipolárna afekt.porucha,terajš.manic.epiz.s psychot.príz.
F14.8	Iná porucha psychiky a správ.zaprič.úživ.kokaínu	F31.4	Bipolárna afekt.porucha,terajš.epiz.ťaž.depre. b.psy.p.príz.
F14.9	Porucha psych.a správ.zaprič.úživ.kokaí.,blíž.neurč.	F31.5	Bipolárna afekt.porucha,terajš.epiz.ťaž.depre.s psych.príz.

F31.6	Bipolárna afekt.porucha,terajš.zmiešaná epizóda	O24.1	DM v gravidite predtým existuj.DM,typ 2
F31.8	Iná bipolárna afektívna porucha	O24.2	DM v gravidite predtým existuj.DM súvis.s podvýživou
F31.9	Bipolárna afektívna porucha,blížšie neurčená	O24.3	DM v gravidite predtým existuj.DM,b.n.
F32.2	Epizóda ťažkej depresie bez psychotických príznakov	O24.4	Diabetes mellitus so vznikom v gravidite
F32.3	Epizóda ťažkej depresie s psychotickými príznakmi	O24.9	Diabetes mellitus v gravidite,blížšie neurčený
F33.2	Recidivujúca depres.porucha,terajš.ťaž.epiz.bez psychot.príz.	O26.6	Choroba pečene v gravidite,pri pôrode a v šestonedeli
F33.3	Recidivujúca depres.porucha,terajš.ťaž.epiz.s psychot.príz.	O26.7	Sublux.symphysis ossis pubis v grav.,pri pôrode a v šeston.
F33.8	Iná recidivujúca depresívna porucha	O26.81	Choroba obličiek súvisiaca s graviditou
F33.9	Recidivujúca depresívna porucha,blížšie neurčená	O29.0	Plúcne komplikácie anestézie v gravidite
F50.0	Mentálna anorexia	O29.1	Srdcové komplikácie anestézie v gravidite
F50.1	Atypická mentálna anorexia	O29.2	Komplikácie v CNS v spoj.s anestéziou v gavidite
F50.2	Mentálna bulímia	O30.0	Gravidita s dvojčatami
F50.3	Atypická mentálna bulímia	O30.1	Gravidita s trojčatami
F50.4	Prejedanie spojené s inými psychickými poruchami	O30.2	Gravidita so štvorčatami
F50.8	Iná porucha príjmu potravy	O30.8	Iná viacplodová gravidita
F50.9	Porucha príjmu potravy,blížšie neurčená	O30.9	Viacplodová gravidita,blížšie neurčená
F84.0	Detský autizmus	O31.1	Pokračujúca gravidita po potrate jedného/viac.plodov
F84.1	Atypický autizmus	O31.2	Pokračujúca gravidita po vnútrmat.smrti jedného/viac.plodov
F84.2	Rettov syndróm	O31.8	Iná kompl.špecifická pre viacplodovú graviditu
F84.3	Iná detská dezintegračná porucha	O32.5	Star.o mat.pre viacplod.grav.s nespr.nalie.a nespr.poloh.plod
F84.4	Hyperakt.por.spojená s duševnou zaost.a stereot.pohybmi	O34.30	Star.o matku pri dlž.kčka mater.p.10 mm/pri insuf.pot.vag.USG
F84.5	Aspergerov syndróm	O34.31	Starostlivosť o matku pri prolapse plodového vaku
F84.8	Iná pervazívna vývinová porucha	O34.38	Star.o matku pri i.insuficiencii krčka maternice
F84.9	Pervazívna vývinová porucha, blížšie neurčená	O34.39	Star.o matku pri b.n.insuficiencii krčka maternice
G35.0	Roztrúsená skleróza,prvá manifestácia	O36.5	Starostlivosť o matku pre zníženú hmotnosť plodu
G35.10	SM s relaps-remitujúcim prieb.,bez prejav.relapsu/progr.	O40	Polyhydramnion
G35.11	SM s relaps-remitujúcim prieb.,s prejav.relapsu/progr.	O41.0	Oligohydramnion
G35.20	SM s primár.progresívnym prieb.,bez prejav.relapsu/progr.	O42.11	Predčasné puknutie plod.obalov,zač.pôr.činn.po 1-7dňoch
G35.21	SM s primár.progresívnym prieb.,s prejav.relapsu/progr.	O42.12	Predčasné puknutie plod.obalov,zač.pôr.činn.po viac ako 7d.
G35.30	SM so sekund.progresívnym prieb.,bez prejav.relapsu/progr.	O44.00	Nízko uložená placenta bez krvácania
G35.31	SM so sekund.progresívnym prieb.,s prejav.elapsu/progr.	O44.01	Placenta praevia bez krvácania
G35.9	Roztrúsená skleróza, blížšie neurčená	O44.10	Nízko uložená placenta s prebiehajúcim krvácaním
G40.00	Pseudo-Lennoxov syndróm	O44.11	Placenta praevia s prebiehajúcim krvácaním
G40.01	Syndróm so sústavnými hrotni a vlnami poč.pomalého spánku	O45.0	Predčasné odlupovanie placenty s poruchou koagulácie
G40.02	Benigna psychomotorická epilepsia	O46.0	Krvácanie pred pôrodom s poruchou zrážanlivosti
G40.08	Iná idiopatická fok.epilepsia a epilept.synd.s fok.zač.zách.	O60.1	Predčasná pôrodná činnosť s predčasným pôrodom
G40.09	Lokal.idiopat.epi.a epileptický synd.s fok.zač.zách.,b.n.	O60.2	Predčasná pôrodná činnosť s pôrodom v termíne
G40.1	Lokal.sympt.epilepsia a epilept.synd.s jednod.fok.zách.	O60.3	Predčasný pôrod bez spontánnej pôrodnej činnosti
G40.2	Lokak.sympt.epilepsia a epilept.synd.s komplex.fok.zách.	O61.0	Neúspešná lieková indukcia pôrodnej činnosti
G40.3	Generalizovaná idiopatická epilepsia a epileptický syndróm	O62.0	Primárne slabá pôrodná činnosť
G40.4	Iná generalizovaná epilepsia a epileptický syndróm	O67.0	Krvácanie pri pôrode s poruchou koagulácie
G40.5	Osobitný epileptický syndróm	O67.8	Iné krvácanie pri pôrode
G40.6	Záchvaty grand mal,blíž.neurč.so záchv./bez záchv. petit mal	O67.9	Krvácanie pri pôrode,blížšie neurčené
G40.7	Záchvaty petit,blíž.neurč.bez záchvatov grand mal	O70.2	Natrhnutie hrádze 3.stupňa pri pôrode
G40.8	Iná epilepsia	O70.3	Natrhnutie hrádze 4.stupňa pri pôrode
G40.9	Epilepsia,blížšie neurčená	O71.6	Poškodenie panvových kĺbov a väzov pri pôrode
G41.0	Status epilepticus grand mal	O72.1	Iné krvácanie bezprostredne po pôrode
G41.1	Status epilepticus petit mal	O74.0	Aspiračná pneumónia zapríč.anestéziou počas pôr.č. a pôrodu
G41.2	Komplexný čiastkový epileptický stav	O74.1	Iné plúcne kompl.anestézie počas pôrod čin.a pôrodu
G41.8	Iný status epilepticus	O74.2	Srdcové kompl.anestézie počas pôrod čin.a pôrodu
G41.9	Status epilepticus,blížšie neurčený	O74.3	Komplik.CNS s spojením s anestéziou počas pôrod čin.
O10.2	Predt.exist.hypert.chor.oblič.,kompl.grav.,pôr.a šeston.	O74.4	Toxická reakcia na lokálnu anestéziu počas pôr.čin.a pôrodu
O11	Pred.exi.art.hypert.,kompl.grav.,pôr.a šest.,s nas.preek.	O74.5	Bolesť hlavy,zapr.spinál.a epidurál.anest.čas pôr.čin.a pôr.
O12.1	Gestačná proteinúria	O74.6	Iné kompl.spinál.a epidurál.anestézie počas pôr.čin.a pôrodu
O13	Gestačná artér.hypert.bez významnej proteinúrie	O74.7	Neúspešná/sťažená intubácia počas pôr.čin.a pôrodu
O14.0	Mierna a stredne ťažká preeklampsia	O74.8	Iné komplik.anestézie počas pôr.čin.a pôrodu
O14.1	Ťažká preeklampsia	O74.9	Komplik.anestézie počas pôr.čin.a pôrodu,b.n.
O14.2	Syndróm HELLP	O75.1	Šok počas pôrodnej činnosti,po nej a po pôrode
O14.9	Preeklampsia,blížšie neurčená	O75.4	Iná komplikácia pôrodných operácií a výkonov
O15.0	Eklampsia v gravidite	O75.6	Protrahovaný pôrod po spont./blíž.neurč.puknutí plod.blán
O15.1	Eklampsia pri pôrode	O85	Puerperálna sepsa
O15.9	Eklampsia,časovo blížšie neurčená	O86.0	Infekcia pôrodnickej operačnej rany
O21.2	Neskoré vracanie v gravidite	O89.0	Plúcne komplikácie anestézie v šestonedeli
O21.8	Iné vracanie,komplikujúce graviditu	O90.0	Dehiscencia rany po cisárskom reze
O21.9	Vracanie počas gravidity,blížšie neurčené	O90.1	Dehiscencia pôrodnickej rany hrádze
O22.3	Hĺbková flebotrombóza v gravidite	O90.3	Kardiomyopatia v šestonedeli
O22.5	Trombóza mozgových žíl v gravidite	Z37.2	Dvojčatá, živonarodené
O22.8	Iné žilové choroby ako komplikácie v gravidite	Z37.3	Dvojčatá, jedno živonarodené, jedno mŕtvonarodené
O24.0	DM v gravidite predtým existuj.DM,typ 1	Z37.4	Dvojčatá, mŕtvonarodené



Z37.5	Iný viacpočetný pôrod, všetky deti živonarodené	Z37.7	Iný viacpočetný pôrod, všetky deti mŕtvonarodené
Z37.6	Iný viacpočetný pôrod, niektoré deti živonarodené		

**Výkon O60-3**

13q02	Biopsia s incíziou pošvy	5q693	Kolpostómia pri parc.aplázii distálnej č.pošvy
13q03	Biopsia s incíziou vulvy	5q720.1	Excízia vulvy
13q04	Biopsia s incíziou ženského perinea	5q721	Elektrodiatermok.al.kryochir.zásah v obl.pošvy/vulvy
5q620.1	Excízia z pošvy	5q742	Skinning vulvektómia
5q691	Kolpost.intersex.malf.,Prader IV.aV.s uz.sin-vag./uretrov.fist	5q790	Operácia synechií vulvy
5q692	Kolpost.pri intersex.malf.,Prader IV. a V.,plast.pošv.vchodu		

**Výkon O01-13**

Pozri stranu 529.

**ADRG O61****Hospitalizácia po pôrode alebo potrate bez opera ného výkonu**

Min. 1 HDg v tabu ke O04-1 alebo VDg v tabu ke O04-2 a min. 1 HDg v tabu ke O04-3

**DRG O61Z****Hospitalizácia po pôrode alebo potrate bez opera ného výkonu****Diagnóza O04-1**

Pozri stranu 533.

**Ved ajšia diagnóza O04-2**

Pozri stranu 533.

**Diagnóza O04-3**

Pozri stranu 533.

**ADRG O62****Hroziaci potrat**

HDg v tabu ke O62-1

**DRG O62Z****Hroziaci potrat****Hlavná diagnóza O62-1**

O20.0	Hroziaci potrat (abortus imminens)	O20.9	Krvácanie vo včasnej gravidite, bližšie neurčené
O20.8	Iné krvácanie vo včasnej gravidite		

**ADRG O63****Potrat bez dilatácie a kyretáže, aspira nej kyretáže alebo otvorenia maternice**

HDg v tabu ke O40-1

**DRG O63Z****Potrat bez dilatácie a kyretáže, aspira nej kyretáže alebo otvorenia maternice****Hlavná diagnóza O40-1**

Pozri stranu 537.

**ADRG O64 Frustrné pôrodné bolesti**

HDg v tabu ke O64-1

**DRG O64A Frustrné pôrodné bolesti, viac ako jeden oýetrovací de**

Ozetrovacia doba &gt; 1 d.

**DRG O64B Frustrné pôrodné bolesti, jeden oýetrovací de****Hlavná diagnóza O64-1**

O47.0	Falošná pôr.činnosť pred ukonč.37.týž.gravidity	O61.9	Neúspešná indukcia pôrod.činnosti,b.n.
O47.1	Falošná pôr.činnosť po ukonč. 37.týž.gravidity a neskôr	O62.2	Iná slabá pôrodná činnosť
O60.0	Predčasná pôrodná činnosť bez pôrodu	O62.8	Iná porucha pôrodnej činnosti
O61.8	Iná neúspešná indukcia pôrodnej činnosti	O62.9	Porucha pôrodnej činnosti,bližšie neurčená

**ADRG O65 Iná predpôrodná hospitalizácia**

Min. 1 HDg v tabu ke O65-1

**DRG O65A Iná predpôrodná hospitalizácia s ve mi aýkými alebo aýkými CC alebo komplexná diagnóza, d ýka gravidity 20-33 ukon ených týždňov**

(PCCL &gt; 2 alebo diagnóza v tabu ke O65-2) a VDg v tabu ke O65-3

**DRG O65B Iná predpôrodná hospitalizácia s ve mi aýkými alebo aýkými CC alebo komplexná diagnóza, d ýka gravidity do 19 ukon .t. resp. viac ako 33 ukon .t., alebo bez ve mi aýkých alebo aýkých CC, bez komplexnej diagnózy, 26 aý 33 ukon ených týždňov**

PCCL &gt; 2 alebo diagnóza v tabu ke O65-2 alebo VDg v tabu ke O01-7

**DRG O65C Iná predpôrodná hospitalizácia bez ve mi aýkých alebo aýkých CC, bez komplexnej diagnózy, d ýka gravidity do 26 ukon ených týždňov alebo viac ako 33 ukon ených týždňov****Diagnóza O65-1**

O10.0	Predt.exist.prim.artér.hypert.,kompl.grav.,pôr.a šeston.	O22.5	Trombóza mozgových žíl v gravidite
O10.1	Predt.exist.hypert.chor.srdca,kompl.grav.,pôr.a šeston.	O22.8	Iné žilové choroby ako komplikácie v gravidite
O10.2	Predt.exist.hypert.chor.oblič.,kompl.grav.,pôr.a šeston.	O22.9	Žilová choroba ako komplikácia v gravidite,b.n.
O10.3	Pred.exi.hypert.chor.srd.a oblič.,kompl.grav.,pôr.a šest.	O23.0	Infekcia obličiek v gravidite
O10.4	Predt.exist.sek.artér.hypert.,kompl.grav.,pôr.a šeston.	O23.1	Infekcia močového mechúra v gravidite
O10.9	Predt.exist.artér.hypert.,kompl.grav.,pôr.a šeston.,b.n.	O23.2	Infekcia močovej rúry v gravidite
O11	Pred.exi.art.hypert.,kompl.grav.,pôr.a šest.,s nas.preek.	O23.3	Infekcia iných častí močovej sústavy v gravidite
O12.0	Gestačné opuchy	O23.4	Infekcia moč.sústavy v gravidite,b.n.
O12.1	Gestačná proteinúria	O23.5	Infekcia pohlavných orgánov v gravidite
O12.2	Gestačné opuchy s proteinúriou	O23.9	Iná a bliž.neu.infekcia močovopohl.org.v grav.
O13	Gestačná artér.hypert.bez významnej proteinúrie	O24.0	DM v gravidite predtým existuj.DM,typ 1
O14.0	Mierna a stredne ťažká preeklampsia	O24.1	DM v gravidite predtým existuj.DM,typ 2
O14.1	Ťažká preeklampsia	O24.2	DM v gravidite predtým existuj.DM súvis.s podvýživou
O14.2	Syndróm HELLP	O24.3	DM v gravidite predtým existuj.DM,b.n.
O14.9	Preeklampsia,bližšie neurčená	O24.4	Diabetes mellitus so vznikom v gravidite
O15.0	Eklampsia v gravidite	O24.9	Diabetes mellitus v gravidite,bližšie neurčený
O15.9	Eklampsia,časovo bližšie neurčená	O25	Podvýživa v gravidite
O16	Artériová hypertenzia matky,bližšie neurčená	O26.0	Nadmerný hmotnostný prírastok v gravidite
O21.0	Hyperemesis gravidarum mierneho stupňa	O26.1	Malý hmotnostný prírastok v gravidite
O21.1	Hyperemesis gravidarum s poruchou vnút.prostredia	O26.2	Starost.o gravidnú ženu pri habituálnom potrácaní
O21.2	Neskoré vracanie v gravidite	O26.3	Ponechané vnútroamat.antikoncepčné teliesko v grav.
O21.8	Iné vracanie,komplikujúce graviditu	O26.4	Herpes gestationis
O21.9	Vracanie počas gravidity,bližšie neurčené	O26.5	Syndróm artériovej hypotenzie matky
O22.0	Varixy dolných končatín v gravidite	O26.6	Choroba pečene v gravidite,pri pôrode a v šestonedelí
O22.1	Varixy pohlavných orgánov v gravidite	O26.7	Sublux.symphysis ossis pubis v grav.,pri pôrode a v šeston.
O22.2	Povrchová tromboflebitída v gravidite	O26.8.1	Choroba obličiek súvisiaca s graviditou
O22.3	Hĺbková flebotrombóza v gravidite	O26.8.2	Syndróm karpálneho tunela počas gravidity
O22.4	Hemoroidy v gravidite	O26.8.3	Periférna neuritída počas gravidity

O26.88	Iné stavy súvisiace s graviditou, bližšie určené	O35.8	Star.o matku-inú (susp.)abn.a (susp.)pošk.plodu
O26.9	Stav súvisiaci s graviditou, bližšie neurčený	O35.9	Star.o matku pre(susp.)b.n.abn.a (susp.)pošk.plodu
O28.0	Abnorm.hematol.nález v prenatal.skríningu matky	O36.0	Star.o matku pre izoimunizáciu v systéme Rh
O28.1	Abnorm.biochem.nález v prenatal.skríningu matky	O36.1	Starostlivosť o matku pre inú izoimunizáciu
O28.2	Abnorm.cytolog.nález v prenatal.skríningu matky	O36.2	Starostlivosť o matku pre fetálny hydrops
O28.3	Abnorm.UZV nález v prenatal.skríningu matky	O36.3	Starostlivosť o matku pre príznaky hypoxie plodu
O28.4	Abnorm.rádiolog.nález v prenatal.skríningu matky	O36.4	Star.o matku pre vnútromaternicovú smrť plodu
O28.5	Abnorm.chromoz.a genetic.nález v prenatal.skríningu matky	O36.5	Starostlivosť o matku pre zníženú hmotnosť plodu
O28.8	Iný abnormálny nález v prenatal.skríningu matky	O36.6	Starostlivosť o matku pre nadmernú hmotnosť plodu
O28.9	Abnorm.nález v prenatal.skríningu matky, b.n.	O36.7	Starost.o matku pre abdom.grav.so živým plodu
O29.0	Plúcne komplikácie anestézie v gravidite	O36.8	Starost.o matku pre i.problémy plodu, b.u.
O29.1	Srdcové komplikácie anestézie v gravidite	O36.9	Starost.o matku pre problémy plodu, b.n.
O29.2	Komplikácie v CNS v spoj.s anestéziou v gravidite	O40	Polyhydramnion
O29.3	Toxická reakcia na lokálnu anestéziu v gravidite	O41.0	Oligohydramnion
O29.4	Bolesť hlavy, po spinál.a epidurál.anest.v grav.	O41.1	Infekcia plodového vaku a plodových obalov
O29.5	Iná komplikácia spinál.a epidurál.anestézie v grav.	O41.8	Iné poruchy plodovej vody a obalov, bližšie určené
O29.6	Neúspešná alebo sťažená intubácia v gravidite	O41.9	Poruchy plodovej vody a obalov, bližšie neurčené
O29.8	Iné komplikácie anestézie v gravidite	O42.0	Predčasné puknutie plod.obalov, zač.pôr.čin.do 24hod.
O29.9	Komplikácia anestézie v gravidite, bližšie neurčená	O42.11	Predčasné puknutie plod.obalov, zač.pôr.činn.po 1-7dňoch
O30.0	Gravidita s dvojčatami	O42.12	Predčasné puknutie plod.obalov, zač.pôr.činn.po viac ako 7d.
O30.1	Gravidita s trojčatami	O42.2	Predčasné puknutie plod.obalov, pôrododďialený liečbou
O30.2	Gravidita so štvorčatami	O42.9	Predčasné pukn. plod.obalov, b.n.
O30.8	Iná viacplodová gravidita	O43.0	Syndróm placentárnej transfúzie
O30.9	Viacplodová gravidita, bližšie neurčená	O43.1	Malformácia placenty
O31.0	Fetus papyraceus	O43.8	Iná porucha placenty
O31.1	Pokračujúca gravidita po potrate jedného/viac.plodov	O43.9	Porucha placenty, bližšie neurčená
O31.2	Pokračujúca gravidita po vnútrmat.smrťi jedného/viac.plodov	O44.00	Nízko uložená placenta bez krvácania
O31.8	Iná kompl.špecifická pre viacplodovú graviditu	O44.01	Placenta praevia bez krvácania
O32.0	Starostlivosť o matku pre nestabilnú polohu plodu	O44.10	Nízko uložená placenta s prebiehajúcim krvácaním
O32.1	Starostl.o matku pre naliehanie plodu panv.koncom	O44.11	Placenta praevia s prebiehajúcim krvácaním
O32.2	Starostl.o matku pre priečna a šikmá polohu plodu	O45.0	Predčasné odlupovanie placenty s poruchou koagulácie
O32.3	Star.o mat.pre tvár.a čel.polohu plod.a pri nalieh.plod.brad.	O45.8	Iné predčasné odlupovanie placenty
O32.4	Star.o matku pre veľká hlavička plodu v termíne	O45.9	Predčasné odlupovanie placenty, bližšie neurčené
O32.5	Star.o mat.pre viacplod.grav.s nespr.nalie.a nespr.poloh.plod	O46.0	Krvácanie pred pôrodom s poruchou zraňanlivosti
O32.6	Star.o matku pre súčasné nespráv.nalieh.a nespráv.poloh.plodu	O46.8	Iné krvácanie pred pôrodom
O32.8	Star.o matku pre iné nespr.naliehanie/nespr.polohu plodu	O46.9	Krvácanie pred pôrodom, bližšie neurčené
O32.9	Star.o matku pre iné nepravid.naliehanie/nespr.plo.plodu, b.n.	O48	Predĺžená gravidita
O33.0	Star.o mat.pre nepomer medzi plodom a panv.,zapr.def.panv.k.	O61.0	Neúspešná lieková indukcia pôrodnej činnosti
O33.1	Star.o mat.pre nepomer medzi plod.a panv.zapr.celk.zúž.panva	O62.0	Primárne slabá pôrodná činnosť
O33.2	Star.o mat.pre nepomer medzi plod.a panv.zapr.zúž.panv.vch.	O71.0	Ruptúra maternice pred začiatkom pôrodnej činnosti
O33.3	Star.o mat.pre nepomer medzi plod.a panv.zapr.zúž.panv.vých.	O98.0	TBC, kompl.graviditu, pôrod a šestonedelie
O33.4	Star.o mat.pre nep.medzi plod.a panv.,zapr.rozl.pr.matka/plod	O98.1	Syfilis, kompl.graviditu, pôrod a šestonedelie
O33.5	Star.o matku pre nepom.medzi plod.a panv.,zapr.nezvy.veľ.plod.	O98.2	Kvapavka, kompl.graviditu, pôrod a šestonedelie
O33.6	Star.o matku pre nepom.medzi plod.a panv.,zapr.hydrocefus pl.	O98.3	Iná infcia s prevaž.pohl.spôs.pren., kompl.grav., pôr.a šesto.
O33.7	Star.o mat. pre nepom.medzi plod.a panv.,zapr.i.abnormal.pl.	O98.4	Vír.hepatitída, kompl.grav., pôrod a šeston.
O33.8	Star.o matku pre nepom.medzi plod.a panv.z i.príčin	O98.5	Iná vírus.choroba, kompl.grav., pôrod a šeston.
O33.9	Star.o matku pre nepom.medzi plod.a panvou, b.n.	O98.6	Prvoková choroba, kompl.grav.pôrod a šeston.
O34.0	Starostlivosť o matku pre vrodennú chybu maternice	O98.7	Choroba HIV, kompl. graviditu, pôrod a šestonedelie
O34.1	Starostlivosť o matku pre nádor tela maternice	O98.8	Iná infekč.a parazit.chor.matky, kompl.grav.pôrod a šeston.
O34.2	Star.o matku jazvu na maternici po predchádz.chir.výk.	O98.9	Infekč.a parazit.chor.matky, kompl.grav.pôrod a šeston. b.n.
O34.30	Star.o matku pri dlž.kčka mater.p.10 mm/pri insuf.pot.vag.USG	O99.0	Anémia, komplikujúca graviditu, pôrod a šestonedelie
O34.31	Starostlivosť o matku pri prolapse plodového vaku	O99.1	Iné chor.krvi a krvotv., urč.por.imun., kompl.grav.pôr.šesto.
O34.38	Star.o matku pri i.insuficiencii krčka maternice	O99.2	Endokrín.nutričné a metabol.chor.kompl.grav.pôr.a šesto.
O34.39	Star.o matku pri b.n.insuficiencii krčka maternice	O99.3	Duševná choroba a chor.nervov.súst.kompl.grav.pôr.a šesto.
O34.4	Star.o matku pre iné abnor.krčka maternice	O99.4	Choroba obeh.súst.kompl.grav.pôrod a šeston.
O34.5	Star.o matku pre Iné abnor.gravidnej maternice	O99.5	Choroba dých.súst.kompl.grav.pôrod a šeston.
O34.6	Starostlivosť o matku pre abnormalitu pošvy	O99.6	Choroba tráv.súst.kompl.grav.pôrod a šeston.
O34.7	Star.o matku pre abnor.vulvy a hrádze	O99.7	Choroba kože a podkož.tkan.kompl.grav.pôrod a šeston.
O34.8	Star.o matku pre i.abnormal.panv.org.	O99.8	Iné choroby a stavy komplikujúci grav.pôrod a šeston.b.u.
O34.9	Star.o matku pre abnormal.panv.org., b.n.	Z36.0	Prenatálny skrining chromozómových anomálií
O35.0	Star.o matku pre(susp.)výv.chybu CNS plodu	Z36.1	Prenatál.skrín.na zvýšenú hodnotu alfafetoproteínu
O35.1	Star.o matku pre(susp.)chromozómovú anomáliu plodu	Z36.2	Iný prenatalný skrining, založený na amniocentéze
O35.2	Star.o matku pre(susp.)dedičnú chorobu plodu	Z36.3	Prenatál.skrín. malformácií UZV a i.fyzik.metódami
O35.3	Star.o matku pre(susp.)pošk.plodu vír.chor.matky	Z36.4	Prenatál.skrín. spomalenia rastu plodu UZV a i.fyzik.met.
O35.4	Star.o matku pre(susp.)pošk.plodu alkoholom	Z36.5	Prenatálny skrining izoimunizácie
O35.5	Star.o matku pre(susp.)pošk.plodu liekom/drogou	Z36.8	Iný prenatalný skrining
O35.6	Star.o matku pre(susp.)pošk.plodu žiarením	Z36.9	Prenatálny skrining, bližšie neurčený
O35.7	Star.o matku pre(susp.)pošk.plodu iným lekár.výkon.		

**Diagnóza O65-2**

O22.3	Hĺbková flebotrombóza v gravidite	O34.0	Starostlivosť o matku pre vrodenú chybu matrice
O22.5	Trombóza mozgových žíl v gravidite	O34.1	Starostlivosť o matku pre nádor tela matrice
O30.0	Gravidita s dvojčatami	O34.30	Star.o matku pri dlž.kčka mater.p.10 mm/pri insuf.pot.vag.USG
O30.1	Gravidita s trojčatami	O36.0	Star.o matku pre izoimunizáciu v systéme Rh
O30.2	Gravidita so štvorčatami	O43.0	Syndróm placentárnej transfúzie
O31.2	Pokračujúca gravidita po vnútromat.smrti jedného/viac.plodov	O44.11	Placenta praevia s prebiehajúcim krvácaním

**Ved ajjia diagnóza O65-3**

O09.3	Trvanie gravidity od začat.20.po ukonč.25.týž.	O09.4	Trvanie gravidity od začat.26.po ukonč.33.týž.
-------	--	-------	--

**Ved ajjia diagnóza O01-7**

Pozri stranu 526.

**ADRG 962 Neprípustná pôrodnická kombinácia diagnóz**

HDg v tabu ke O60-1 a (min. 1 VDg v tabu ke 962-1 alebo min. 1 výk. v tabu ke 962-3) alebo VDg v tabu ke O60-1 alebo diagnóza v tabu ke 962-2 a Ōiadny GENOR

**DRG 962Z Neprípustná pôrodnická kombinácia diagnóz****Hlavná diagnóza O60-1**

Pozri stranu 538.

**Diagnóza 962-1**

O00.0	Abdominálna gravidita	O05.5	Iný potrat:komplet./bliž.neu.potrat,kompl.inf.pohl.a panv.org.
O00.1	Tubárna gravidita	O05.6	Iný potrat:komplet./bliž.n.potrat,kompl.oneskor./nadmer.krvác.
O00.2	Ováriová gravidita	O05.7	Iný potrat:komplet./bliž.neurč.potrat,kompl.embóliou
O00.8	Iná mimomaternicová gravidita	O05.8	Iný potrat:komplet./bliž.neurč.potrat s i.a b.n.kompl.
O00.9	Mimomaternicová gravidita,bližšie neurčená	O05.9	Iný potrat:komplet./bliž.neurč.potrat bez kompl.
O01.0	Klasická mola hydatidosa	O06.0	Potrat,bliž.neurč:nekomplet.potrat,kompl.inf.pohl.a panv.org.
O01.1	Nekompletná a parciálna mola hydatidosa	O06.1	Potrat,bliž.neu.:nekomplet.potrat,kompl.oneskor./nadmer.krvác.
O01.9	Mola hydatidosa,bližšie neurčená	O06.2	Potrat,bliž.neurč:nekomplet.potrat,kompl.embóliou
O02.0	Poškodené plodové vajce a nehydatidová mola	O06.3	Potrat,bliž.neurč:nekomplet.potrat s i.a b.n.kompl.
O02.1	Missed abortion (zadržaný potrat)	O06.4	Potrat,bliž.neurč:neúplný potrat bez kompl.
O02.8	Iný abnormálny výtvor počatia,bližšie určený	O06.5	Potrat,bliž.n.:komplet./bliž.n.pot.kompl.inf.pohl.a panv.org.
O02.9	Abnormálny výtvor počatia,bližšie neurčený	O06.6	Potrat,bliž.n.:komplet./bliž.n.pot.kompl.oneskor./nadmer.krvác.
O03.0	Spont.potrat:nekomplet.potrat,kompl.infekc.pohl.a panv.org.	O06.7	Potrat,bliž.neurč:komplet./bliž.neurč.potrat,kompl.embóliou
O03.1	Spont.potrat:nekomplet.potrat,kompl.oneskor./nadmer.krvác.	O06.8	Potrat,bliž.neurč:komplet./bliž.neurč.potrat s i.a b.n.kompl.
O03.2	Spont.potrat:nekomplet.potrat,komplikovaný embóliou	O06.9	Potrat,bliž.neurč:komplet./bliž.neurč.potrat bez kompl.
O03.3	Spont.potrat:nekomplet.potrat s i.a bliž.neurč.kompl.	O07.0	Neúsp.lek.pokus o potrat,kompl.inf.pohl.a panv.org.
O03.4	Spont.potrat:nekomplet.potrat bez kompl.	O07.1	Neúsp.lek.pokus o potrat,kompl.oneskor./nadmer.krvác.
O03.5	Spont.potrat:komplet./bliž.n.potrat,kompl.inf.pohl.a panv.org.	O07.2	Neúsp.lek.pokus o potrat,kompl.embóliou
O03.6	Spont.potrat:komplet./bliž.n.potrat,kompl.oneskor./nadmer.krvác.	O07.3	Neúsp.lek.pokus o potrat s i.a bliž.neur.kompl.
O03.7	Spont.potrat:komplet./bliž.neurč.potrat,kompl.embóliou	O07.4	Neúspešný lekársky pokus o potrat bez komplikácií
O03.8	Spont.potrat:komplet./bliž.neurč.potrat s i.a bliž.neur.kompl.	O07.5	Iný a bliž.neu.neús.pokus o potrat,kompl.inf.pohl.a panv.org.
O03.9	Spont.potrat:komplet./bliž.n.eurč.potrat bez kompl.	O07.6	Iný a bliž.neu.neús.pokus o potrat,kompl.oneskor./nadmer.krvác.
O04.0	Lek.potrat:nekomplet.potrat,kompl.infek.pohlav.a panv.org.	O07.7	Iný a bliž.neurč.neús.pokus o potrat,kompl.embóliou
O04.1	Lek.potrat:nekomplet.potrat,kompl.oneskor./nadmer.krvác.	O07.8	Iný a bliž.neurč.neús.pokus o potrat s i.a b.n.kompl.
O04.2	Lek.potrat:nekomplet.potrat,komplikovaný embóliou	O07.9	Iný a bliž.neurč.neús.pokus o potrat bez kompl.
O04.3	Lek.potrat:nekomplet.potrat s i.a bliž.neurč.kompl.	O08.0	Infekcia pohlav.a panv.org.po potrate,mimomat.gr.a gr.s MH
O04.4	Lekársky potrat:nekompletný potrat bez komplikácií	O08.1	Onesk./nadm.krvác.po potr,mimomat.gr.a grav.s malou hydati.
O04.5	Lek.potrat:komplet./bliž.neu.potrat,kompl.inf.pohl.a panv.org.	O08.2	Embólia po potrate,mimomat.grav.a grav.s molou hydatidosa
O04.6	Lek.potrat:komplet./bliž.n.potrat,kompl.oneskor./nadmer.krvác.	O08.3	Šok po potrate,mimomat.grav.a grav.s molou hydatidosa
O04.7	Lek.potrat:komplet./bliž.neurč.potrat,kompl.embóliou	O08.4	Zlyháv.obličiek po potrate,mimomat.grav.a grav.s mal hydati.
O04.8	Lek.potrat:komplet./bliž.neur.potrat s i.a b.n.kompl.	O08.5	Metabické poruchy po potrate,mimomat.gr.a gr.s mal hydati.
O04.9	Lek.potrat:komplet./bliž.neur.potrat bez kompl.	O08.6	Pošk.panv.org.a tk.po potr,mimomat.gr.a grav.s malou hydati.
O05.0	Iný potrat:nekomplet.potrat,kompl.inf.pohl.a panv.org.	O08.7	Iné žil.kompl.po potrate,mimomat.grav.a grav.s malou hydati.
O05.1	Iný potrat:nekomplet.potrat,kompl.oneskor./nadmer.krvác.	O08.8	Iné kompl.po potrate,mimomat.grav.a grav.s molou hydati.
O05.2	Iný potrat:nekomplet.potrat,kompl.embóliou	O08.9	Kompl.po potrate,mimomat.grav.a grav.s molou hydati.b.n.
O05.3	Iný potrat:nekomplet.potrat s i.a bliž.neurč.kompl.	O10.0	Predt.exist.prim.artér.hypert.,kompl.grav.,pôr.a šeston.
O05.4	Iný potrat: nekompletný potrat bez komplikácií	O10.1	Predt.exist.hypert.chor.srdca,kompl.grav.,pôr.a šeston.

O10.2	Predt.exist.hypert.chor.oblič.,kompl.grav.,pôr.a šeston.	O29.1	Srdcové komplikácie anestézie v gravidite
O10.3	Pred.exi.hypert.chor.srd.a oblič.,kompl.grav.,pôr.a šest.	O29.2	Komplikácie v CNS v spoj.s anestéziou v gavidite
O10.4	Predt.exist.sek.artér.hypert.,kompl.grav.,pôr.a šeston.	O29.3	Toxická reakcia na lokálnu anestéziu v gravidite
O10.9	Predt.exist.artér.hypert.,kompl.grav.,pôr.a šeston.,b.n.	O29.4	Bolesť hlavy,po spinál.a epidurál.anest.v grav.
O11	Pred.exi.art.hypert.,kompl.grav.,pôr.a šest.,s.nas.preek.	O29.5	Iná komplikácia spinál.a epidurál.anestézie v grav.
O12.0	Gestačné opuchy	O29.6	Neúspešná alebo sťažená intubácia v gravidite
O12.1	Gestačná proteinúria	O29.8	Iné komplikácie anestézie v gravidite
O12.2	Gestačné opuchy s proteinúriou	O29.9	Komplikácia anestézie v gravidite,blížšie neurčená
O13	Gestačná artér.hypert.bez významnej proteinúrie	O30.0	Gravidita s dvojčatami
O14.0	Mierna a stredne ťažká preeklampsia	O30.1	Gravidita s trojčatami
O14.1	Ťažká preeklampsia	O30.2	Gravidita so štvorčatami
O14.2	Syndróm HELLP	O30.8	Iná viacplodová gravidita
O14.9	Preeklampsia,blížšie neurčená	O30.9	Viacplodová gravidita,blížšie neurčená
O15.0	Eklampsia v gravidite	O31.0	Fetus papyraceus
O15.1	Eklampsia pri pôrode	O31.1	Pokračujúca gravidita po potrate jedného/viac.plodov
O15.2	Eklampsia v šestonedelí	O31.2	Pokračujúca gravidita po vnútrmat.smrti jedného/viac.plodov
O15.9	Eklampsia,časovo blížšie neurčená	O31.8	Iná kompl.špecifická pre viacplodovú graviditu
O16	Artérová hypertenzia matky,blížšie neurčená	O32.0	Starostlivosť o matku pre nestabilnú polohu plodu
O20.0	Hrozíaci potrat (abortus imminens)	O32.1	Starostl.o matku pre naliehanie plodu panv.koncom
O20.8	Iné krvácanie vo včasnej gravidite	O32.2	Starostl.o matku pre priečna a šikmá polohu plodu
O20.9	Krvácanie vo včasnej gravidite,blížšie neurčené	O32.3	Star.o mat.pre tvár.a čel.polohu plod.a pri nalieh.plod.brad.
O21.0	Hyperemesis gravidarum mierneho stupňa	O32.4	Star.o matku pre veľká hlavička plodu v termíne
O21.1	Hyperemesis gravidarum s poruchou vnút.prostredia	O32.5	Star.o mat.pre viacplod.grav.s nespr.nalie.a nespr.poloh.plod
O21.2	Neskoré vracanie v gravidite	O32.6	Star.o matku pre súčasné nespráv.nalieh.a nespráv.poloh.plodu
O21.8	Iné vracanie,komplikujúce graviditu	O32.8	Star.o matku pre iné nespr.naliehanie/nespr.poloha plodu
O21.9	Vracanie počas gravidity,blížšie neurčené	O32.9	Star.o matku pre iné nepravid.naliehanie/nespr.polo.plodu,b.n.
O22.0	Variety dolných končatín v gravidite	O33.0	Star.o mat.pre nepomer medzi plodom a panv.,zapr.def.panv.k.
O22.1	Variety pohlavných orgánov v gravidite	O33.1	Star.o mat.pre nepomer medzi plod.a panv.zapr.celk.zúž.panva
O22.2	Povrchová tromboflebitída v gravidite	O33.2	Star.o mat.pre nepomer medzi plod.a panv.zúž.panv.vch.
O22.3	Hĺbková flebotrombóza v gravidite	O33.3	Star.o mat.pre nepomer medzi plod.a panv.zapr.zúž.panv.vých.
O22.4	Hemoroidy v gravidite	O33.4	Star.o mat.pre nep.medzi plod.a panv.,zapr.rozl.pr.matka/plod
O22.5	Trombóza mozgových žil v gravidite	O33.5	Star.o matku pre nepom.medzi plod.a panv.,zapr.nezvy.vel.plod.
O22.8	Iné žilové choroby ako komplikácie v gravidite	O33.6	Star.o matku pre nepom.medzi plod.a panv.,zapr.hydrocefus pl.
O22.9	Žilová choroba ako komplikácia v gravidite,b.n.	O33.7	Star.o mat. pre nepom.medzi plod.a panv.,zapr.i.abnormal.pl.
O23.0	Infekcia obličiek v gravidite	O33.8	Star.o matku pre nepom.medzi plod.a panv.z i.pričin
O23.1	Infekcia močového mechúra v gravidite	O33.9	Star.o matku pre nepom.medzi plod.a panvou,b.n.
O23.2	Infekcia močovej rúry v gravidite	O34.0	Starostlivosť o matku pre vrodenú chybu maternice
O23.3	Infekcia iných častí močovej sústavy v gravidite	O34.1	Starostlivosť o matku pre nádor tela maternice
O23.4	Infekcia moč.sústavy v gravidite,b.n.	O34.2	Star.o matku jazvu na maternici po predchádz.chir.výk.
O23.5	Infekcia pohlavných orgánov v gravidite	O34.30	Star.o matku pri dlž.kčka mater.p.10 mm/pri insuf.pot.vag.USG
O23.9	Iná a blíž.neu.infekcia existovopohl.org.v grav.	O34.31	Starostlivosť o matku pri prolapse plodového vaku
O24.0	DM v gravidite predtým existuj.DM,typ 1	O34.38	Star.o matku pri i.insuficiencii krčka maternice
O24.1	DM v gravidite predtým existuj.DM,typ 2	O34.39	Star.o matku pri b.n.insuficiencii krčka maternice
O24.2	DM v gravidite predtým existuj.DM súvis.s podvýživou	O34.4	Star.o matku pre iné abnor.krčka maternice
O24.3	DM v gravidite predtým existuj.DM,b.n.	O34.5	Star.o matku pre Iné abnor.gravidnej maternice
O24.4	Diabetes mellitus so vznikom v gravidite	O34.6	Starostlivosť o matku pre abnormalitu pošvy
O24.9	Diabetes mellitus v gravidite,blížšie neurčený	O34.7	Star.o matku pre abnor.vulvy a hrádze
O25	Podvýživa v gravidite	O34.8	Star.o matku pre i.abnormal.panv.org.
O26.0	Nadmerný hmotnostný prírastok v gravidite	O34.9	Star.o matku pre abnormal.panv.org.,b.n.
O26.1	Malý hmotnostný prírastok v gravidite	O35.0	Star.o matku pre(susp.)výv.chybu CNS plodu
O26.2	Starost.o gravidnú ženu pri habituálnom potrácení	O35.1	Star.o matku pre(susp.)chromozómovú anomáliu plodu
O26.3	Ponechané vnútrmat.antikoncepčné teliesko v grav.	O35.2	Star.o matku pre(susp.)dedičnú chorobu plodu
O26.4	Herpes gestationis	O35.3	Star.o matku pre(susp.)pošk.plodu vír.chor.matky
O26.5	Syndróm artériovej hypotenzie matky	O35.4	Star.o matku pre(susp.)pošk.plodu alkoholom
O26.6	Choroba pečene v gravidite,pri pôrode a v šestonedelí	O35.5	Star.o matku pre(susp.)pošk.plodu liekom/drogou
O26.7	Sublux.symphysis ossis pubis v grav.,pri pôrode a v šeston.	O35.6	Star.o matku pre(susp.)pošk.plodu žiarením
O26.81	Choroba obličiek súvisiaca s graviditou	O35.7	Star.o matku pre(susp.)pošk.plodu iným leká.r.výkon.
O26.82	Syndróm karpálneho tunela počas gravidity	O35.8	Star.o matku-inú (susp.)jabn.a (susp.)pošk.plodu
O26.83	Periférna neuritída počas gravidity	O35.9	Star.o matku pre(susp.)b.n.abn.a (susp.)pošk.plodu
O26.88	Iné stavy súvisiace s graviditou,blížšie určené	O36.0	Star.o matku pre izoimunizáciu v systéme Rh
O26.9	Stav súvisiaci s graviditou,blížšie neurčený	O36.1	Starostlivosť o matku pre inú izoimunizáciu
O28.0	Abnorm.hematol.nález v prenatal.skríningu matky	O36.2	Starostlivosť o matku pre fetálny hydrops
O28.1	Abnorm.biochem.nález v prenatal.skríningu matky	O36.3	Starostlivosť o matku pre príznaky hypoxie plodu
O28.2	Abnorm.cytolog.nález v prenatal.skríningu matky	O36.4	Star.o matku pre vnútrmaternicovú smrť plodu
O28.3	Abnorm.UZV nález v prenatal.skríningu matky	O36.5	Starostlivosť o matku pre zníženú hmotnosť plodu
O28.4	Abnorm.rádiolog.nález v prenatal.skríningu matky	O36.6	Starostlivosť o matku pre nadmernú hmotnosť plodu
O28.5	Abnorm.chromoz.a genetic.nález v prenatal.skríningu matky	O36.7	Starost.o matku pre abdom.grav.so živým plodu
O28.8	Iný abnormálny nález v prenatal.skríningu matky	O36.8	Starost.o matku pre i.problémy plodu,b.u.
O28.9	Abnorm.nález v prenatal.skríningu matky,b.n.	O36.9	Starost.o matku pre problémy plodu,b.n.
O29.0	Plúčne komplikácie anestézie v gravidite	O40	Polyhydramnion

O41.0	Oligohydramnion	O66.9	Nepokračujúci pôrod, bližšie neurčený
O41.1	Infekcia plodového vaku a plodových obalov	O67.0	Krvácanie pri pôrode s poruchou koagulácie
O41.8	Iné poruchy plodovej vody a obalov, bližšie určené	O67.8	Iné krvácanie pri pôrode
O41.9	Poruchy plodovej vody a obalov, bližšie neurčené	O67.9	Krvácanie pri pôrode, bližšie neurčené
O42.0	Predčasné puknutie plod.obalov, zač.pôr.čin.do 24hod.	O68.0	Kompl.pôrod.čin.a pôrodu pre abn.srd.frekv.plodu
O42.11	Predčasné puknutie plod.obalov, zač.pôr.činn.po 1-7dňoch	O68.1	Kompl.pôrod.čin.a pôrodu pre mekónium v plod.vode
O42.12	Predčasné puknutie plod.obalov, zač.pôr.činn.po viac ako 7d.	O68.2	Kompl.pôrod.čin.a pôro.pre abn.srdc.fr.plod.s mekón.v plod.v.
O42.2	Predčasné puknutie plod.obalov, pôrododdielený liečbou	O68.3	Kompl.pôrod.čin.a pôrodu pre biochem.dôkaz distresu plodu
O42.9	Predčasné pukn. plod.obalov, b.n.	O68.8	Kompl.pôrod.čin.a pôrodu pre iný dôkaz distresu plodu
O43.0	Syndróm placentárnej transfúzie	O68.9	Kompl.pôrod.čin.a pôrodu pre distres plodu, b.n.
O43.1	Malformácia placenty	O69.0	Kompl.pôr.čin.a pôr.pre prolaps pupočín.
O43.20	Placenta accreta	O69.1	Kompl.pôr.čin.a pôr.pre ovin.pupočín.ok.krku, s kompr.krku
O43.21	Placenta increta alebo placenta percreta	O69.2	Kompl.pôr.čin.a pôr.pre i.zapletenie pupočín., s kompr.
O43.8	Iná porucha placenty	O69.3	Kompl.pôr.čin.a pôr.pre krátky pupočník
O43.9	Porucha placenty, bližšie neurčená	O69.4	Kompl.pôr.čin.a pôr.pre vcestné cievy
O44.00	Nízko uložená placenta bez krvácania	O69.5	Kompl.pôr.čin.a pôr.pre pošk.ciev pupočín.
O44.01	Placenta praevia bez krvácania	O69.8	Kompl.pôr.čin.a pôr.pre i.por.pupočín.
O44.10	Nízko uložená placenta s prebiehajúcim krvácaním	O69.9	Kompl.pôr.č.a pôr.pre poruchu pupoč., b.n.
O44.11	Placenta praevia s prebiehajúcim krvácaním	O70.0	Natrhnutie hrádze 1.stupňa pri pôrode
O45.0	Predčasné odlupovanie placenty s poruchou koagulácie	O70.1	Natrhnutie hrádze 2.stupňa pri pôrode
O45.8	Iné predčasné odlupovanie placenty	O70.2	Natrhnutie hrádze 3.stupňa pri pôrode
O45.9	Predčasné odlupovanie placenty, bližšie neurčené	O70.3	Natrhnutie hrádze 4.stupňa pri pôrode
O46.0	Krvácanie pred pôrodom s poruchou zrážanlivosti	O70.9	Natrhnutie hrádze pri pôrode, bližšie neurčené
O46.8	Iné krvácanie pred pôrodom	O71.0	Ruptúra maternice pred začiatkom pôrodnej činnosti
O46.9	Krvácanie pred pôrodom, bližšie neurčené	O71.1	Ruptúra maternice počas pôrodnej činnosti
O47.0	Falošná pôr.činnosť pred ukonč. 37.týž.gravidity	O71.2	Inverzia maternice po pôrode
O47.1	Falošná pôr.činnosť po ukonč. 37.týž.gravidity a neskôr	O71.3	Natrhnutie krčka maternice pri pôrode
O48	Predĺžená gravidita	O71.4	Samostatná vysoká lacerácia pošvy pri pôrode
O60.0	Predčasná pôrodná činnosť bez pôrodu	O71.5	Iné poranenie panvových orgánov pri pôrode
O60.1	Predčasná pôrodná činnosť s predčasným pôrodom	O71.6	Poškodenie panvových kĺbov a väzov pri pôrode
O60.2	Predčasná pôrodná činnosť s pôrodom v termíne	O71.7	Hematóm panvy pri pôrode
O60.3	Predčasný pôrod bez spontánnej pôrodnej činnosti	O71.8	Iné poranenie pri pôrode, bližšie určené
O61.0	Neúspešná lieková indukcia pôrodnej činnosti	O71.9	Poranenie pri pôrode, bližšie neurčené
O61.1	Neúspešná inštrumentálna indukcia pôrodnej činnosti	O72.0	Krvácanie v 3.pôrodnej dobe
O61.8	Iná neúspešná indukcia pôrodnej činnosti	O72.1	Iné krvácanie bezprostredne po pôrode
O61.9	Neúspešná indukcia pôrod.činnosti, b.n.	O72.2	Oneskorené a sekundárne krvácanie po pôrode
O62.0	Primárne slabá pôrodná činnosť	O72.3	Poruchy zrážanlivosti krvi po pôrode
O62.1	Sekundárne slabá pôrodná činnosť	O73.0	Zadržanie placenty bez krvácania
O62.2	Iná slabá pôrodná činnosť	O73.1	Zadržanie častí placenty a blán bez krvácania
O62.3	Náhly pôrod (partus praecipitatus)	O74.0	Aspiračná pneumónia zapríč.anestéziou počas pôr.č. a pôrodu
O62.4	Hyperton., nekoord.a predĺžené kontrakcie maternice	O74.1	Iné plúčne kompl.anestézie počas pôrod.čin.a pôrodu
O62.8	Iná porucha pôrodnej činnosti	O74.2	Srdcové kompl.anestézie počas pôrod.čin.a pôrodu
O62.9	Porucha pôrodnej činnosti, bližšie neurčená	O74.3	Komplik.CNS s spojením s anestéziou počas pôrod.čin.
O63.0	Predĺžená prvá pôrodná doba	O74.4	Toxická reakcia na lokálnu anestéziu počas pôr.čin.a pôrodu
O63.1	Predĺžená druhá pôrodná doba	O74.5	Bolesť hlavy, zapr.spinál.a epidurál.anest.pčas pôr.čin.a pôr.
O63.2	Oneskorený pôrod druhého dvojčata, trojčata atď.	O74.6	Iné kompl.spinál.a epidurál.anestézie počas pôr.čin.a pôrodu
O63.9	Predĺžený pôrod, bližšie neurčený	O74.7	Neúspešná/sťažená intubácia počas pôr.čin.a pôrodu
O64.0	Nepokračujúci pôrod, zapríč.neúplnou rotáciou hlavičky plodu	O74.8	Iné kompl.anestézie počas pôr.čin.a pôrodu
O64.1	Nepokračujúci pôrod, zapríč.polohou panvovým koncom	O74.9	Komplik.anestézie počas pôr.čin.a pôrodu, b.n.
O64.2	Nepokračujúci pôrod, zapríč.tvárovou polohou	O75.0	Distres matky počas pôrodnej činnosti a pôrodu
O64.3	Nepokračujúci pôrod, zapríč.čelovou polohou	O75.1	Šok počas pôrodnej činnosti, po nej a po pôrode
O64.4	Nepokračujúci pôrod, zapríč.naliehaním pliecka	O75.2	Horúčka počas pôrodu, nezatriedená inde
O64.5	Nepokračujúci pôrod, zapríč.komb.por.naliehania plodu	O75.3	Iná infekcia počas pôrodnej činnosti
O64.8	Nepokračujúci pôrod, zapríč.i.nespr.pol.a naliehaním plodu	O75.4	Iná komplikácia pôrodných operácií a výkonov
O64.9	Nepokračujúci pôrod, zapríč.nespr.pol.a naliehaním plodu, b.n.	O75.5	Protrahovaný pôrod po umelom pretrhnutí plodových blán
O65.0	Nepokračujúci pôrod, zapríč.deformovanou panvou	O75.6	Protrahovaný pôrod po spont./bliž.neurč.puknutí plod.blán
O65.1	Nepokračujúci pôrod, zapríč.celkovo zúženou panvou	O75.7	Vaginálny pôrod po predchádzajúcom cisárskom reze
O65.2	Nepokračujúci pôrod, zapríč.zúžením panvového vchodu	O75.8	Iná komplikácie pôrod.činn.a pôrodu, b.u.
O65.3	Nepokrač. pôr.zapr.zúž.panv.vých.a kontr.stred.časti.panv.dut.	O75.9	Komplikácia pôrod.činn.a pôrodu, b.n.
O65.4	Nepokračujúci pôrod, zapríč.nepom.medzi plod.a panv., b.n.	O81.0	Pôrod jedného plodu východovými kliešťami
O65.5	Nepokračujúci pôrod, zapríč.abn.panv.org.matky	O81.1	Pôrod jedného plodu strednými kliešťami
O65.8	Nepokračujúci pôrod, zapríč.i.abn.panvy matky	O81.2	Pôrod jedného plodu stred.kliešťami s rotáciou hlavičky
O65.9	Nepokračujúci pôrod, zapríč.abnor.panvy matky, b.n.	O81.3	Iný pôrod jedného plodu kliešťami, bližšie neurčený
O66.0	Nepokračujúci pôrod, zapríč.dystokiu pliecka plodu	O81.4	Pôrod jedného plodu vákuovým extraktorom
O66.1	Komplikác.pôrodu, zapríč.zakliesnením dvojčiat	O81.5	Pôrod jedného plodu s použ.kombi.kliešti a vákuo.extrak.
O66.2	Nepokrač.pôrod, zapríč.nezvyčajne veľkým plodom	O82.0	Pôrod jedného plodu elektívnym cisárskym rezom
O66.3	Nepokrač.pôrod, zapríč.inými.abnormalitami plodu	O82.1	Pôrod jedného plodu naliehavým cisárskym rezom
O66.4	Neúspešný pokus o pôrod, bližšie neurčený	O82.2	Pôrod jedného plodu cisárskym rezom s hysterektómiou
O66.5	Neúspeš.použ.vákuového extraktora/kliešti, b.n.	O82.8	Iný pôrod jedného plodu cisárskym rezom
O66.8	Iný nepokračujúci pôrod, bližšie určený	O82.9	Pôrod cisárskym rezom, bližšie neurčený

O83.0	Extrakcia plodu pri polohe panvovým koncom	O90.5	Zápal štítnej žľazy po pôrode
O83.1	Iné vedenie pôrodu jedného plodu pri polohe panvo.koncom	O90.8	Iná komplikácia šestonedelia,nezatriedená inde
O83.2	Iné operačné vedenie pôrodu jedného plodu	O90.9	Komplikácia šestonedelia,blížšie neurčená
O83.3	Pôrod živého plodu pri brušnej gravidite	O91.00	Infekcie bradavky v súvis.s pôr.bez ťažk.pri priložení
O83.4	Zmenšovacie operácie na uľahčenie pôrodu jedného plodu	O91.01	Infekcie bradavky v súvis.s pôr.s ťažk.pri priložení
O83.8	Iné vedenie pôrodu jedného plodu,blížšie určené	O91.10	Abces prsníka v súvis.s pôr.bez ťažk.pri priložení
O83.9	Vedenie pôrodu jedného plodu,blížšie neurčené	O91.11	Abces prsníka v súvis.s pôr.s ťažk.pri priložení
O84.1	Pôrody pri viacplod.grav.všetky kliešť.a vákuumextrak.	O91.20	Nehnisová mastitída v súvis.s pôr.bez ťažk.pri priložení
O84.2	Pôrody pri viacplod.grav.všetky cisárskym rezom	O91.21	Nehnisová mastitída v súvis.s pôr.s ťažk.pri priložení
O84.8	Iné pôrody pri viacplodovej gravidite	O92.00	Retrakcia bradavky v súvis.s pôr.bez ťažk.pri priložení
O84.9	Pôrody pri viacplodovej gravidite,blížšie neurčené	O92.01	Retrakcia bradavky v súvis.s pôr.s ťažk.pri priložení
O85	Puerperálna sepsa	O92.10	Trhlina bradavky v súvis.s pôr.bez ťažk.pri priložení
O86.0	Infekcia pôrodnicej operačnej rany	O92.11	Trhlina bradavky v súvis.s pôr.s ťažk.pri priložení
O86.1	Iná infekcia pohlavných orgánov po pôrode	O92.20	Iná a bliž.neurč.chor.prsní.v súvis.s pôr.bez ťažk.pri prilož.
O86.2	Infekcia močových orgánov po pôrode	O92.21	Iná a bliž.neurč.chor.prsníka v súvis.s pôr.s ťažk.pri prilož.
O86.3	Iná infekcia močovopohlavnej sústavy po pôrode	O92.30	Agalakcia,bez ťažkostí pri priložení
O86.4	Horúčka neznámeho pôvodu po pôrode	O92.31	Agalakcia,s ťažkosťami pri priložení
O86.8	Iná puerperálna infekcia,blížšie určená	O92.40	Hypogalakcia,bez ťažkostí pri priložení
O87.0	Povrchová tromboflebitída v šestonedelí	O92.41	Hypogalakcia,s ťažkosťami pri priložení
O87.1	Hĺbková žilová trombóza (flebotrombóza) v šestonedelí	O92.50	Zastavenie laktácie,bez ťažkostí pri priložení
O87.2	Hemoroidy v šestonedelí	O92.51	Zastavenie laktácie,s ťažkosťami pri priložení
O87.3	Trombóza mozgových žíl v šestonedelí	O92.60	Galaktorea,bez ťažkostí pri priložení
O87.8	Iné žilové choroby ako komplikácie v šestonedelí	O92.61	Galaktorea,s ťažkosťami pri priložení
O87.9	Žilová chor.ako komplikácia v šestonedelí,b.n.	O92.70	Iná a bliž.neurč.porucha laktácie,bez ťažk.pri priložení
O88.0	Vzduchová embólia v gestačnom období	O92.71	Iná a bliž.neurč.porucha laktácie,s ťažk.pri priložení
O88.1	Embólia plodovou vodou	O98.0	TBC,kompl.graviditu,pôrod a šestonedelie
O88.20	Tromboembólia pľúc v gestačnom období	O98.1	Syfilis,kompl.graviditu,pôrod a šestonedelie
O88.28	Iná tromboembólia v gestačnom období	O98.2	Kvapavka,kompl.graviditu,pôrod a šestonedelie
O88.3	Pyemická a septická embólia v gestačnom období	O98.3	Iná infcia s prevaž.pohl.spôs.pren.,kompl.grav.,pôr.a šesto.
O88.8	Iná embólia v gestačnom období	O98.4	Vír.hepatitída,kompl.grav.,pôrod a šeston.
O89.0	Pľúcne komplikácie anestézie v šestonedelí	O98.5	Iná vírus.choroba,kompl.grav.,pôrod a šeston.
O89.1	Srdcové komplikácie anestézie v šestonedelí	O98.6	Prvoková choroba,kompl.grav.pôrod a šeston.
O89.2	Komplikácie CNS v spojení s anestéziou v šestonedelí	O98.7	Choroba HIV,kompl. graviditu,pôrod a šestonedelie
O89.3	Toxická reakcia na lokálnu anestéziu v šestonedelí	O98.8	Iná infekč.a parazit.chor.matky,kompl.grav.pôrod a šeston.
O89.4	Bolesť hlavy,zapríč.spínál.a epidurál.anest.v šeston.	O98.9	Infekč.a parazit.chor.matky,kompl.grav.pôrod a šeston. b.n.
O89.5	Iné kompl.spin.a epid.anestézie v šeston.	O99.0	Anémia,komplikujúca graviditu,pôrod a šestonedelie
O89.6	Neúspešná alebo sťažená intubácia v šestonedelí	O99.1	Iné chor.krvi a krvotv.,urč.por.imun.,kompl.grav.pôr.šesto.
O89.8	Iné komplikácie anestézie v šestonedelí	O99.2	Endokrin.nutričné a metabol.chor.kompl.grav.pôr.a šesto.
O89.9	Kompl.anestézie v šestonedelí,b.n.	O99.3	Duševná choroba a chor.nervov.súst.kompl.grav.pôr.a šesto.
O90.0	Dehiscencia rany po cisárskom reze	O99.4	Choroba obeh.súst.kompl.grav.pôrod a šeston.
O90.1	Dehiscencia pôrodnicej rany hrádze	O99.5	Choroba dých.súst.kompl.grav.pôrod a šeston.
O90.2	Hematóm pôrodnicej rany	O99.6	Choroba tráv.súst.kompl.grav.pôrod a šeston.
O90.3	Kardiomyopatia v šestonedelí	O99.7	Choroba kože a podkož.tkan.kompl.grav.pôrod a šeston.
O90.4	Akútne poškodenie obličiek po pôrode	O99.8	Iné choroby a stavy komplikujúci grav.pôrod a šeston.b.u.

## Diagnóza 962-2

O82.0	Pôrod jedného plodu elektívnym cisárskym rezom	O82.8	Iný pôrod jedného plodu cisárskym rezom
O82.1	Pôrod jedného plodu naliehavým cisárskym rezom	O82.9	Pôrod cisárskym rezom,blížšie neurčený
O82.2	Pôrod jedného plodu cisárskym rezom s hysterekтомиou	O84.2	Pôrody pri viacplod.grav.všetky cisárskym rezom

## Výkon 962-3

12q11.0	Biopsia endometria bez incízie, dg.mikrokyretáž	13q03	Biopsia s incíziou vulvy
12q11.1	Biopsia endometria bez incízie, aspiračná kyretáž	13q04	Biopsia s incíziou ženského perinea
12q11.2	Biopsia endometria bez incízie, frakcion.kyretáž	14q06	Diagnostická kuldoskopia
12q11.x	Biopsia endometria bez incízie, ostatné	14q07‡	Diagnostická embryo-fetoskopia
12q12.0	Biopsia krčka maternice bez incízie,abrázia	14q08‡	Diagnostická peroperačná amnioskopia
12q12.x	Biopsia krčka maternice bez incízie,ostatné	14q0a	Diagnostická chromopertubácia, laparoskopicky
12q20.1	Biopsia bez incí.chorio.klkov gravid.mat.,transvagin.zobr.m.	14v11	Diagnostická laparoskopia
12q20.2‡	Biopsia bez incíz.plodu gravid.mater.s použ.zobr.metód	15x04‡	Dg.punkcia a aspirácia, amniocentéza
12q20.3‡	Biopsia bez incí.umbilik.ciev gravid.mater.zobr.m.(kordocent.)	31314.19	Endosonografia brucha, laparoskopická sonografia
12q20.x‡↔	Biopsia bez incíz.gravid.mater.s použ.zobr.metód,ostatné	31314.29	Endosonografia brucha, laparoskopická sonografia s kontrastn
13n09.2	Biopsia s incíziou mezenteria	31314.39	Endosonografia brucha, laparoskopická sonografia s elastogra
13n09.3	Biopsia s incíziou omenta	5j902	Retorakotómia,resternotómia,roeperácia v torakochirurgii
13n09.4	Biopsia s incíziou peritonea	5i159.e	Resekcia pseudoaneuriziem v. cava superior
13n09.5	Biopsia s incíziou retroperitoneálneho tkaniva	5i159.f	Resekcia pseudoaneuriziem v. cava inferior
13n09.x	Biopsia s incíziou ostat.org. tráviaceho systému	5i179.e	Ligatúra v. cava superior
13q01.2	Biopsia s incíziou krčka maternice	5i179.f	Ligatúra v. cava inferior
13q02	Biopsia s incíziou pošvy	5i180.0	Ligatúra v. cava inferior

51180.1	Klipovanie v. cava inferior	5040a.x	1-dobá plast.rekonštr.moč.rúry:ost.
51180.2	Chir.výkony na v. cava inferior na zabránenie embolizácie	5040b.3	2-dobá plast.rekonštr.moč.rú:1.doba pou.transpl.sliz.DÚ
51180.x	Ligatúra /parciálny uzáver v. cava inferior,ostatné	5040b.4	2-dobá plast.rekonštr.moč.rúry:1.doba s použ.sliznice moč.m.
5m130	Exstirpácia viacerých LU z toho istého miesta	5040b.5	2-dobá plast.rekonš.moč.rú.s použ.okol.tk.pri striktúre moč.r.
5m131	Selektívna disekcia cervikálnych LU jednostranne	5040b.6	2-d. plast.moč.rú.s použ.bukálnej sliznice pri striktúre moč.rú
5m132	Bloková disekcia supraklavikulárnych LU jednostranne	5040b.x	Dvojdobá plastická rekonštr.moč.rúry:ost.
5m133↔	Bloková disekcia axilárnych LU jednostranne	5040e.1	Uzavretie uretrostómie
5m134↔	Exenterácia axily,disekcia axily jednostranne	5040e.2	Uzavretie uretrokutánnej fistuly
5m136.0	Disekcia supramezokolických lymfatických uzlín:laparot.	5040e.4	Reanastomóza močovej rúry po poranení
5m136.3	Disekcia supramezokolických lymfatických uzlín:laparos.	5040e.5	Reanastomóza močovej rúry s resekiou striktúry
5m137.0	Disekcia inframezokolických lymfatických uzlín:laparot.	5040e.6	End to end anastomóza močovej rúry
5m137.3	Disekcia inframezokolických lymfatických uzlín:laparos.	5040e.7	Plastická rekonštrukcia ženskej epispadie
5m138.0	Disekcia iliakálnych lymfatických uzlín:laparot.	5040e.8	Plastická rekonštrukcia ženskej hypospadie
5m138.3	Disekcia iliakálnych lymfatických uzlín:laparos.	50441	Plastická meatotómia moč.rú:meatoplastika
5m139	Disekcia inguinálnych LU (príp.ilioinguinálna disekcia)	50491	OP cystouretero-enterokély rekonštr./s plastikou sfinkteru
5m13c	Bloková disekcia iných lymfatických uzlín	50952.1	Dvojdobé vytvorenie neomočovej rúry, prvá doba
5m13d.0	Paraaortálna lymfadenektómia:laparot.	50952.2	Dvojdobé vytvorenie neomočovej rúry, druhá doba
5m13d.3	Paraaortálna lymfadenektómia:laparos.	50958.0	Jednodobé vytvorenie neomočovej rúry
5m13d.8	Paraaortálna lymfadenektómia:roboticky	5q014.0↔	Radikálna ovarektómia:lpt.
5m13e.0	Pelvicná lymfadenektómia:laparotomicky	5q014.4↔	Radikálna ovarektómia:lsk.
5m13e.3	Pelvicná lymfadenektómia:laparoskopicky	5q014.8↔	Radikálna ovarektómia:robot.
5m13e.8	Pelvicná lymfadenektómia:roboticky	5q030.0↔	Salpingoovariolýza:lpt.
5n431	Plastická rekonštrukcia konečníka	5q030.4↔	Salpingoovariolýza:lsk.
5n439	Rekonštrukcia konečníka, ostatné	5q030.8↔	Salpingoovariolýza:robot.
5n43d	Sfinkterálna plastika anusu a sfinkterového aparátu	5q031.0↔	Adnexeektómia:lpt.
5n43e	Predĺžovacia plastika anusu a sfinkterového aparátu	5q031.4↔	Adnexeektómia:lsk.
5n43g.0	Anoproktálna plast.anusu a sfín.apar:lpt.	5q031.5↔	Adnexeektómia:konv.z endoskopie na otv.ch.
5n43g.1	Anoprokt.plastika anusu a sfín.apar:perineál.	5q031.7↔	Adnexeektómia:vaginálne
5n43g.2	Anoprokt.plast.anusu a sfín.apar:lsk.	5q031.8↔	Adnexeektómia:robot.
5n43g.x	Anoprokt.plast.anusu a sfín.apar:ost.	5q130.0↔	Neostómia:lpt.
5n441	Excízia chor.tk.anál.kanála/tk.perianál.obl.	5q130.4↔	Neostómia:lsk.
5n449	Ost. incízia a excízia z tk.perianálnej oblasti	5q130.8↔	Neostómia:robot.
5n44a.0	Lokál.excízia ch.tk.análneho kanála	5q220	Excízia z krčka maternice
5n44a.1	Hlboká excízia ch.tk.análneho kanála	5q221.0	Rad.trachelektómia a detekcia sentin.LU:lpt.
5n44a.2	Hlboká excíziach.tk.análneho kanála:čiasť.res.svalstva	5q221.1	Rad.trachelektómia a det.sentin.LU:vag.lsk.asist.
5n44a.x	Excízia ch.tk.análneho kanála:ostatné	5q221.4	Rad.trachelektómia a detekcia sentin.LU:lsk.
5n44b	Lokál.deštrukcia ch.tk.análneho kanála:	5q221.7	Rad.trachelektómia a detekcia sentin.LU:vag.
5n44x†	Iné excízie a deštr.chor.tk.análneho kanála	5q230	Serkláž krčka maternice rôznymi technikami
5n45a	Ligatúra hemoroidov	5q231.0	Abdominálna serkláž:lpt.
5n45b†	Sklerotizácia hemoroidov	5q231.4	Abdominálna serkláž:lsk.
5n45c	Excízia hemoroidov	5q291	Tracheloplastika
5n45d	Deštrukcia hemoroidov	5q401.0	Odstránenie myómov maternice:abd.
5n45e	Operačné ošetrenie hemoroidov so staplerom	5q401.1	Odstránenie myómov maternice kombinovane
5n45g.0	Ligatúra 1 a.haemoroidalis bez rektoanál.rekonštr.	5q401.2	Odstránenie myómov maternice: hysteroskopicky
5n45g.1	Ligatúra 1 a. haemoroidalis s rektoanál.rekonštr.	5q401.4	Odstránenie myómov maternice:lsk.
5n45x†	Iné OP ošetrenie hemoroidov	5q401.7	Odstránenie myómov maternice:vag.
5n472.x	Zad.sag.anorektpl.[PSARP]s uzáv.fis.k močovoph.sy:ost.	5q401.8	Odstr.myómov maternice:roboticky
5n49x†	Iné operačné výkony na konečníku,ostatné	5q401.a1	Resekcia istmokély, laparoskopicky
5n590.0	Biopsia pečene, laparotomicky	5q402.2	Dilatácia a kyretáž:vag.s hysteroskop.asist.
5n590.2	Biopsia pečene, laparoskopicky	5q402.7	Dilatácia a kyretáž:vaginálne kyretou
5n910	Biopsia peritonea:laparotomicky	5q403.1	Deštrukcia endometria termoabláciou
5n911	Exploratívna laparotómia	5q403.2	Deštrukcia endometria balónkovou termoabláciou v celkovej an
5n913	Relaparotómia	5q403.3	Deštrukcia endometria balónkovou termoabláciou v lokálnej an
5n914	Second-lock-laparotómia	5q404.0	Odstránenie endometriomu techn.strippingu:lpt.
5n917	Biopsia peritonea laparoskopicky	5q404.4	Odstránenie endometriomu techn.strippingu:lsk.
5n91x	Laparotómia a lumbotómia, ostatné	5q404.8	Odstránenie endometriomu techn.Strippingu:rob.
5o300.0	Sutúra močového mechúra po poranení:otv.chir.	5q410.0	Trachelektómia:lpt.
5o300.4	Sutúra močového mechúra po poranení:lsk.	5q410.4	Trachelektómia:lsk.
5o300.5	Sutúra močového mechúra po poranení, roboticky	5q410.7	Trachelektómia:vag.
5o300.x	Sutúra močového mechúra po poranení:ostatné	5q420	Hemihysterektómia
5o30x.0	Ost.plast.rekonštr.moč.mechúra:otv.chir.	5q426.10	Subt.simplex.HYE(b.odstr.vaječníka/vaječnikov), abdomin.
5o30x.4	Ost.plast.rekonštr.moč.mechúra:lsk.	5q426.14	Subt.simplex.HYE(b.odstr.vaječníka/vaječnikov), lsk
5o30x.5	Ostatné plastické rekonštrukcie močového mechúra, roboticky	5q426.18	Subt.simplex.HYE(b.odstr.vaječníka/vaječnikov), robot.
5o30x.x	Ost.plast.rekonštr.moč.mechúra:ostatné	5q426.20	Subtotál.HYE s odstr.vaječníka/vaječnikov, abdominálne
5o408.2	Onlay plastika so štepom z bukálnej sliznice	5q426.24	Subtotál.HYE s odstr.vaječníka/vaječnikov, laparoskopicky
5o40a.1	1-dobá plast.rekonštr.moč.rúry s použ.kože predkožky	5q426.28	Subtotál.HYE s odstr.vaječníka/vaječnikov, roboticky
5o40a.2	1-dobá plast.rekonštr.moč.rúry s použ.kože penisu	5q426.30	HYE simpl.(b. odstr.vaječníka/vaječnikov), abdominálne
5o40a.3	1-dobá plast.rekonštr.moč.rúry s použ.transpl.slizn.dut.úst.	5q426.31	HYE simpl.(b. odstr.vaječníka/vaječnikov), kombi.s lsk asist.
5o40a.4	1-dobá plast.rekonštr.moč.rúry s použ.sliznice moč.mech.	5q426.34	HYE simpl.(b. odstr.vaječníka/vaječnikov), laparoskopicky
5o40a.5	1-dobá plast.rekonštr.moč.rúry s použ.okolítých tk.	5q426.37	HYE simpl.(b. odstr.vaječníka/vaječnikov), vagin.bez plastiky



5q426.38	HYE simpl.(b. odstr.vaječnika/vaječnikov), roboticky	5r232‡	Deštrukcia plodu
5q427.10	HYE s odstr.vaječnika/vaječnikov, laparotomicky	5r233‡	Dekapitácia
5q427.11	HYE s odstr.vaječnika/vaječnikov, kombinovaná	5r234‡	Iné zmenšovacie operácie na plode
5q427.14	HYE s odstr.vaječnika/vaječnikov, laparoskopicky	5r311.1	Primárny cisársky rez
5q427.17	HYE s odstr.vaječnika/vaječnikov, vaginálne	5r311.2	Sekundárny cisársky rez
5q427.18	HYE s odstr.vaječnika/vaječnikov, roboticky	5r312.1	Primárny Misgav-Ladach cisársky rez
5q428.00	Radik.HYE s odstr.vaječnika/vaječnikov, abdominálne	5r312.2	Sekundárny Misgav-Ladach cisársky rez
5q428.04	Radik.HYE s odstr.vaječnika/vaječnikov, laparoskopicky	5r314	Cisársky rez extraperitoneálne
5q428.07	Radik.HYE s odstr.vaječnika/vaječnikov, vaginálne	5r315.1	Primárny cisársky rez supracervikálny
5q428.08	Radik.HYE s odstr.vaječnika/vaječnikov, roboticky	5r315.2	Cisársky rez supracervikálny
5q428.10	Rad.HYE s odstr.vaječ/vaječnikov,abdomin.a detek.sentin.LU	5r316.1	Primár.korporálny cisársky rez pozdĺžnou incíziou
5q428.20	Radik.HYE s transpozíciou vaječnikov, abdominálne	5r316.2	Sekundár.korporálny cisársky rez pozdĺžnou incíziou
5q428.24	Radik.HYE s transpozíciou vaječnikov, laparoskopicky	5r317.1	Primárny cisársky rez korporálny T-incíziou
5q428.27	Radik.HYE s transpozíciou vaječnikov, vaginálne	5r317.2	Sekundárny SC korporálny T-incíziou
5q428.28	Radik.HYE s transpozíciou vaječnikov, roboticky	5r321.1	Primárny cisársky rez a sterilizácia
5q428.30	Radik.HYE s transpoz.vaječnikov, abdominálne a detekt.sent.LU	5r321.2	Sekundárny cisársky rez a sterilizácia
5q428.34	Radik.HYE s transpozíciou vaječnikov, lsk a detekt.sent.LU	5r322.1	Primárny cisársky rez s následnou HYE s adnexektómiou
5q428.37	Radik.HYE s transpozíciou vaječnikov, vagin. a detekt.sent.LU	5r322.2	Sekundárny cisársky rez s násled.HYE s adnexektómiou
5q428.38	Radik.HYE s transpozíciou vaječnikov, robot.a detekt.sent.LU	5r323.1	Primárny cisársky rez s následnou hysterektómiou
5q501	Frakcionovaná kyretáž vákuum aspiračnou kyretou	5r323.2	Sekundárny cisársky rez s následnou hysterektómiou
5q502	Frakcionovaná kyretáž:vaginálnou kyretou	5r331.0↔	Salpingotómia: otv.chir.
5q530.0	Rekonštrukčná OP VVCH maternice:lpt.	5r331.1↔	Salpingotómia:vag.s lsk.asist.
5q530.3	Rekonštrukčná OP VVCH maternice:hysterosk.	5r331.4↔	Salpingotómia:lsk.
5q530.4	Rekonštrukčná OP VVCH maternice:lsk.	5r331.6↔	Salpingotómia:konv.z vag.-otv.chir.
5q530.8	Rekonštrukčná OP VVCH maternice:robot.	5r331.7↔	Salpingotómia:vag.
5q593	Kyretáž vákuovou kyretou	5r331.x↔	Salpingotómia:ost.
5q594	Intrauterinná aspirácia u virgo	5r332.0↔	Salpingotómia s rekonštr.otv.chir.
5q595	Elektrodiatermokoag./kryochir.zásah v obl.krčka maternice	5r332.1↔	Salpingotómia s rekonštrukciou:lpt.
5q610	Hymenotómia,hymenektómia	5r332.4↔	Salpingotómia s rekonštrukciou:lsk.
5q620.1	Excízia z pošvy	5r332.6↔	Salpingotómia s rekonštr.konv.z vag.-otv.chir.
5q620.2	Exstirpácia nádoru pošvy	5r332.7↔	Salpingotómia s rekonštrukciou:vag.
5q621	Kryonizácia v oblasti pošvy alebo vulvy	5r332.x↔	Salpingotómia s rekonštr:ost.
5q691	Kolpost.intersex.malf.,Prader IV.aV.s uz.sin-vag./uretrov.fist	5r333.0↔	Parciálna salpingektómia:otv.chir.
5q692	Kolpost.pri intersex.malf.,Prader IV. a V.,plast.pošv.vchodu	5r333.1↔	Parc.salpingektómia:vag.lsk.as.
5q693	Kolpostómia pri parc.aplázii distálnej č.pošvy	5r333.4↔	Parc.salpingektómia:lsk.
5q710	Incízia Bartolínskej žľazy	5r333.6↔	Parc.salpingektómia:konv.z vag.-otv.chir.
5q711	Marsupializácia Bartolínskej žľazy	5r333.7↔	Parc.salpingektómia:vag.
5q712	Exstirpácia Bartolínskej žľazy	5r333.x↔	Parc.salpingektómia:ost.
5q720.1	Excízia vulvy	5r334.0↔	Parc.salpingektómia s rekonštr:lpt.
5q720.2	Extirpácia nádoru vulvy	5r334.1↔	Parc.salpingektómia s rekonštr:lsk.
5q721	Elektrodiatermokoag.al.kryochir.zásah v obl.pošvy/vulvy	5r334.4↔	Parc.salpingektómia s rek:vag.lsk.as.
5q742	Skinning vulvektómia	5r334.6↔	Parc.salpingektómia s rek:konv.z vag.-otv.chir.
5q790	Operácia synechií vulvy	5r334.7↔	Parc.salpingektómia s rek:vag.
5r111‡	Asistovaný pôrod pomocou inštrumentov	5r334.x↔	Parc.salpingektómia s rekonštr:iná
5r112‡	Asist.pôrod koncom panv.s mauálnymi hmatmi	5r335.0↔	Totál.salpingektómia:lpt.
5r113‡	Kombinov.pôrod pomocou inštrumentov a špec.úchyto	5r335.1↔	Totál.salpingektómia:vag.lsk.as.
5r114‡	Vedenie pôrodu koncom panv.pri viacplod.grav.	5r335.4↔	Totál.salpingektómia:lsk.
5r11x‡	Iný spont.a vag.OP pôrod pri polohe koncom panv.	5r335.6↔	Totál.salpingektómia:konv.z vag.-otv.chir.
5r121‡	Pôrod pomocou východových klieští	5r335.7↔	Totál.salpingektómia:vag.
5r122‡	Pôrod pomocou stredových klieští	5r335.x↔	Totál.salpingektómia:ost.
5r12x‡	Pôrod pomocou klieští:iný	5r336.0	Lokál.medikam.liečba pri tubárnej gravid:lpt.
5r131‡	Ukonč.pôr.pri polohe KP manuál.extrakciou plodu	5r336.1	Lok.medikam.liečba pri tubár.gravid:vag.lsk.asist
5r132‡	Ukončenie pôr.pri polohe KP inštrum.extrakciou pl.	5r336.4	Lok.medikam.liečba pri tuba.gravidite:lsk.
5r133‡	Ukonč.pôr.pri polohe KP manuál.a inštrum.extrak.plodu	5r336.6	Lok.medikam.liečba pri tuba.grav:konv.z vag.-otv.chir.
5r13x‡	Ukončenie pôr.pri polohe KP inou ekstrakciou plodu	5r336.7	Lokál.medikam.liečba pri tuba.gravid:vag.
5r141‡	Ukončenie pôr.vákuumextrakciou z panv.východu	5r336.x	Lok.medikam.liečba pri tubárnej grav:ost.
5r142‡	Ukončenie pôr.vákuumextrakciou z panv.hlbiny	5r339	Operácia extrauterinnej gravidity:ost.
5r14x‡	Ukončenie pôrodu vákuumextrakciou:ost.	5r341	Odstránenie extrauter.embrya:otv.chir.
5r211‡	Vnúť.obrat plodu vnút.hmatmi bez extrakcie	5r342	Odstr.extrauterinneho embrya:lsk.
5r212‡	Kombinovaný obrat plodu bez extrakcie	5r343	Odstr.extrauterinneho embrya kuldoskopio
5r213‡	Obrat plodu s extrakciou bez ďalších kompl.	5r34x	Iné odstránenie extrauterinneho embrya
5r214‡	Obrat plodu s extrakciou kliešťami	5r411‡	Intrauterinná transfúzia plodu
5r215‡	Rotácia hlavičky pomocou klieští	5r412‡	Intrauterinná infúzia plodu
5r216‡	Obrat plodu s extrakciou pri iných kompl.	5r413	Intrauterinná laserová terapia plodu
5r217‡	Obrat na druhom dvojčati	5r414‡	Výmena plodovej vody
5r221‡	Neúspešný kliešťový pôrod	5r415‡	Vysokofrekv.ablácia nádor.buniek a/alebo ciev placenty
5r222‡	Neúspešná extrakcia vákuovou pumpou	5r416‡	Zavedenie shuntu u plodu intrauterinne
5r223‡	Neúspešné vnútorné otočenie	5r417‡	Intrauterinná terapia plodu drenážou
5r224‡	Neúspešné kombinované otočenie	5r418‡	Medikament.intrauterinná terapia plodu
5r231‡	Embryotómia	5r421‡	Terap.amniocentéza s násl.amnioinfúziou

5r422‡	Terapeutická amniocentéza s kordocentézou	5r923‡	Manuálne vybavenie zadržanej placenty
5r423‡	Terapeutická amniocentéza za účelom fetocídy	5r924	Inštrumentálne vybavenie zadržanej placenty
5r491	Segment.resekcia polycystic.plúc plodu	5r925‡	Iné vybavenie zadržanej placenty
5r492	Intrauterinná OP plodu postihnutého VVCH	5r931	Rekonštrukcia močového mechúra a utery
5r493‡	Intraamniálna inj.apl.medikament.k ukonč.gravidity	5r932‡	Rekonštrukcia konečníka a análneho zvierača
5r912	Sutúra ruptúry alebo nástrihu krčka maternice	5r991	Kyretáž pre ukončenie tehotnosti
5r913‡	Sutúra ruptúry alebo nástrihu pošvy	5u122	Parciálna mastektómia s disekciou lymfatických uzlín
5r914.1‡	Ošetrovanie ruptúry I.stupňa	5u123.1	Madenova mastektómia s disekciou axilárnych LU
5r914.2‡	Ošetrovanie ruptúry II.stupňa	Kq501	Frakcionovaná kyretáž vákuom aspiračnou kyretou
5r914.3‡	Ošetrovanie ruptúry III.stupňa	Kq502	Frakcionovaná kyretáž vaginálnou kyretou
5r914.4‡	Ošetrovanie ruptúry IV.stupňa	Kq593	Kyretáž vákuovou kyretou
5r921‡	Revízia dutiny maternice po pôrode	Kq594	Intrauterinná aspirácia u virgo
5r922‡	Revízia dutiny maternice po spontán.potrata		

**ADRG-skupiny 901, 902****OP-výkony nesúvisiace s HDg**

HDg v tabu ke 962-2 a OP-výkony nesúvisiace s HDg alebo (HDg v tabu ke O02-1 alebo VDg v tabu ke O02-2) a ka0dý OP-výk. okrem tabu ka O60-3 a OP-výkony nesúvisiace s HDg

**DRG-skupiny 901A, 901B, 901C, 901D, 902Z**

# **MDC 15**

Novorodenci



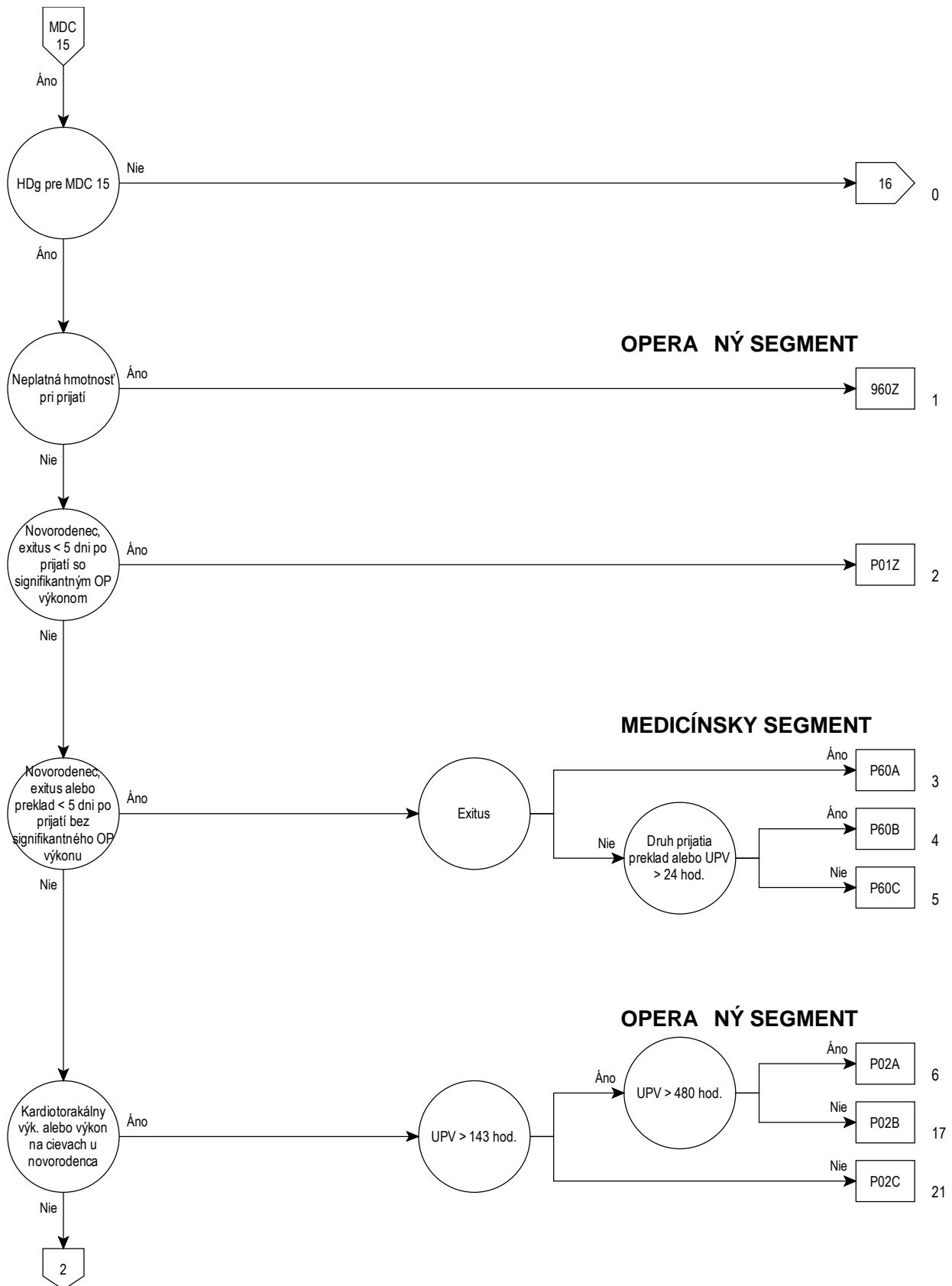

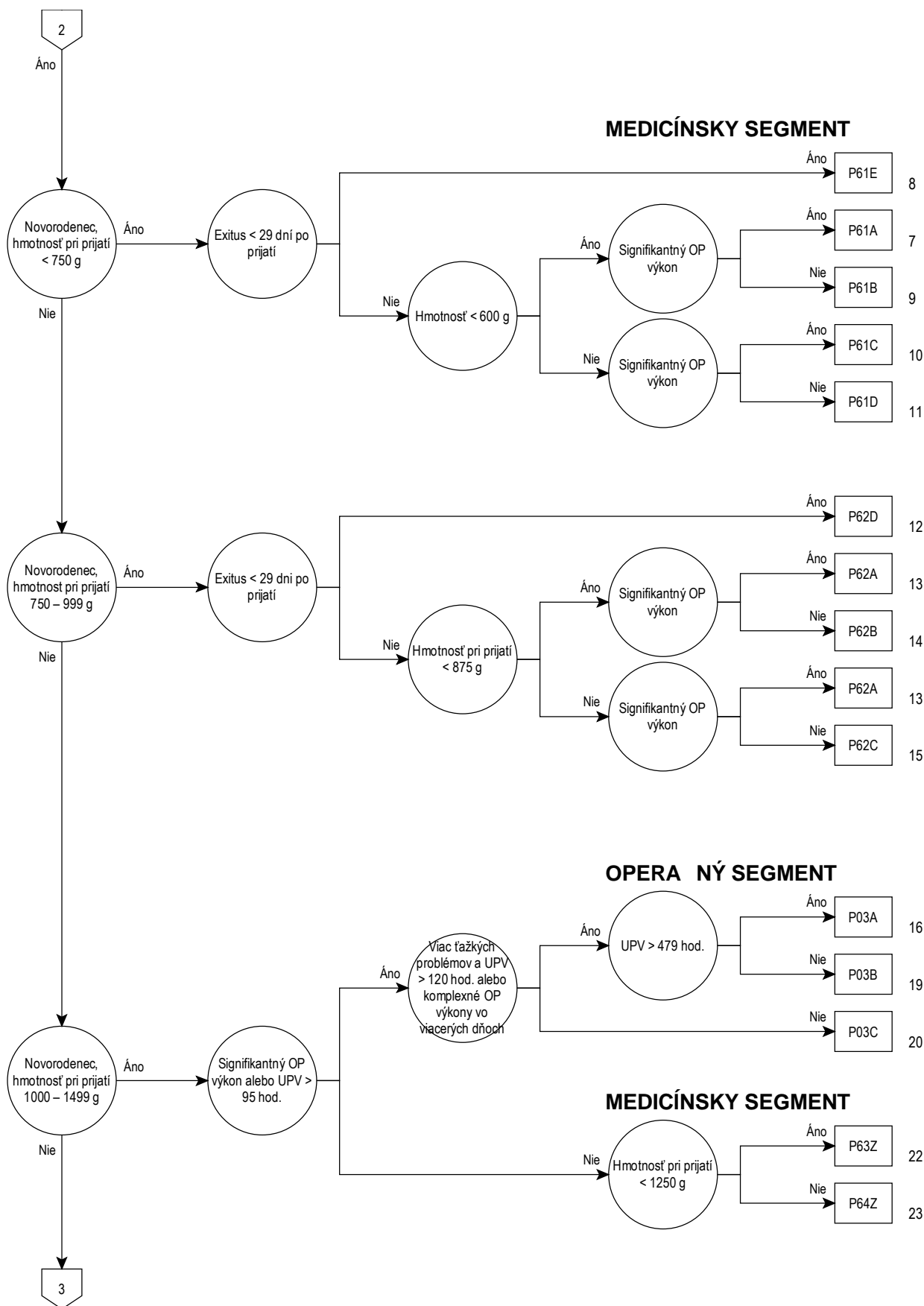

15

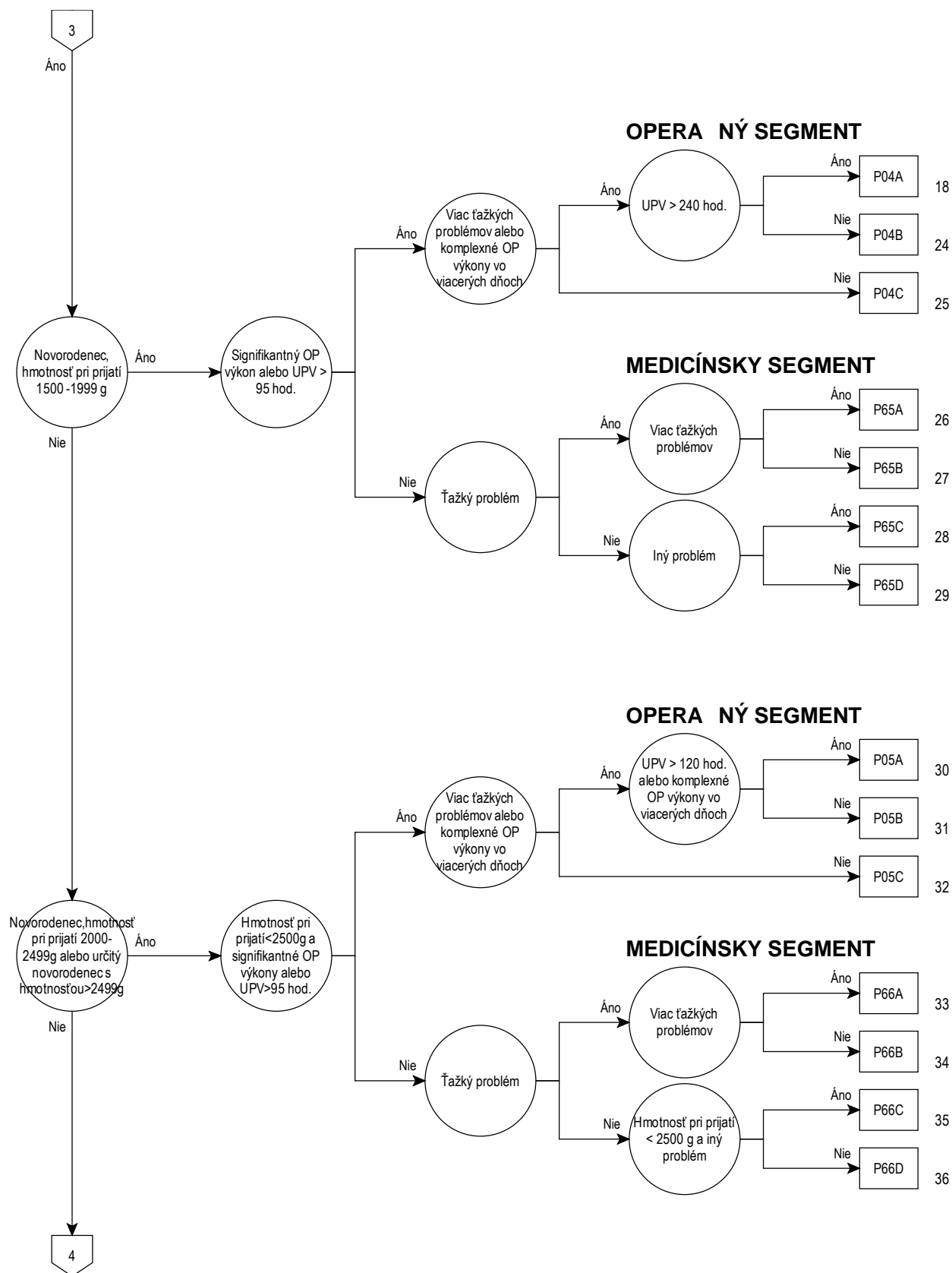

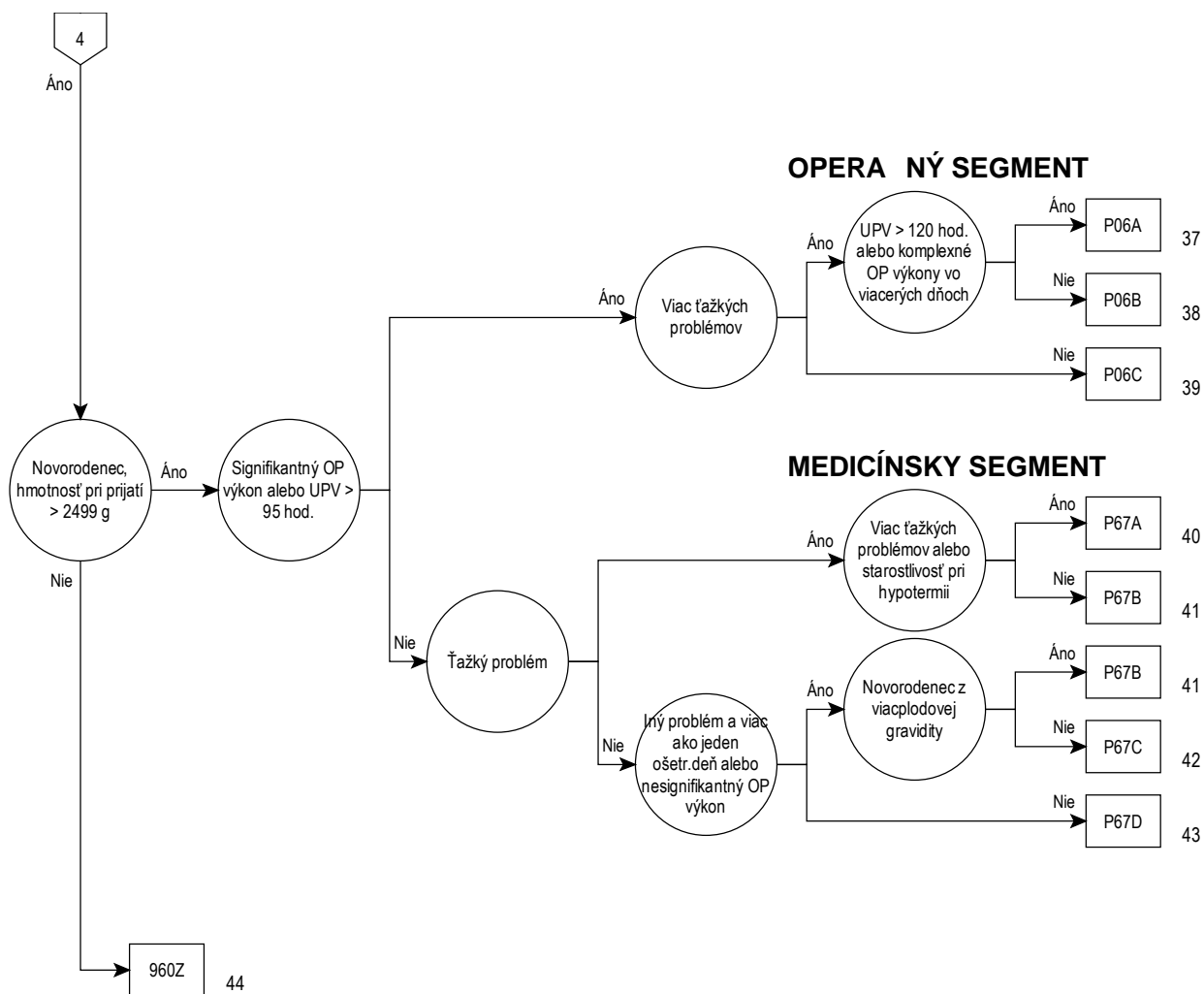



## Rozhodovacia logika MDC 15

HDg v tabu ke MDC15-0 alebo Vek > 0 d. a Vek < 28 d. a výk. nie v tabu ke MDC15-1 alebo Vek > 27 d. a Vek < 366 d. a výk. nie v tabu ke MDC15-1 a (Hmotnos pri prij. > 0 g a Hmotnos pri prij. < 2500 g alebo HDg v tabu ke MDC15-0) a Hmotnos pri prij. > 0 g a Hmotnos pri prij. < 2500 g

## Hlavná diagnóza pre MDC 15 (MDC15-0)

A33	Tetanus novorodencov	P08.1	Iný novorodenec priveľmi ťažký vzhľadom na dĺžku gravidity
P00.0	Pošk. plodu a novorodneca artériovou hypertenziou matky	P08.2	Prenáš. novorod. ktorý nie je priveľmi ťažký vzhľadom na dĺžku grav.
P00.1	Pošk. plodu a novorod. chor. obličiek a moč. ciest matky	P10.0	Subdurálne kvácanie zapríč. poran. pri pôrode
P00.2	Pošk. plodu a novorod. infekč. a parazit. chorobami matky	P10.1	Mozgové krvácanie zapríčinené poranením pri pôrode
P00.3	Pošk. plodu a novorod. i. obehov. a dých. chorobami matky	P10.2	Vnútrokomorové kvácanie zapríč. poran. pri pôrode
P00.4	Pošk. plodu a novorod. poruchami výživy matky	P10.3	Subarachnoidálne kvácanie zapríč. poran. pri pôrode
P00.5	Poškodenie plodu a novorodenca poranením matky	P10.4	Roztrhnutie tentória zapríč. poran. pri pôrode
P00.6	Pošk. plodu a novorodenca chir. výkonom u matky	P10.8	Iné vnútroleb. poran. a kvácania zapríč. poran. pri pôrode
P00.7	Pošk. plodu a novorodenca inými lekár. výkonom u matky, n.i.	P10.9	Bliž. neur. vnútroleb. poran. a kvácanie zapríč. poran. pri pôrode
P00.8	Poškodenie plodu a novorodenca inými stavmi matky	P11.0	Mozgový opuch, zapríčinený poranením pri pôrode
P00.9	Poškodenie plodu a novorodenca bliž. neurč. stavmi matky	P11.1	Iné poškodenie mozgu, zapríč. poran. pri pôrode, b. u.
P01.0	Poškodenie plodu a novorod. insuficienciou krčka maternice	P11.2	Bliž. neur. poškodenie mozgu, zapríč. poran. pri pôrode
P01.1	Poškodenie plodu a novorod. predčasným puknutím blán	P11.9	Pôrodné poranenie centrálnej nervovej sústavy, b. n.
P01.2	Poškodenie plodu a novorodenca oligohydramniómom	P12.0	Zakrvácanie pod okosticu lebky, zapríč. poran. pri pôrode
P01.3	Poškodenie plodu a novorodenca polyhydramniómom	P12.1	Pôrodný nádor záhlavia, zapríč. poranením pri pôrode
P01.4	Poškodenie plodu a novorodenca ektopickou graviditou	P12.2	Epikraniál. subaponeurotické krvác., zapríč. poran. pri pôrode
P01.5	Poškodenie plodu a novorodenca viacpočetnou graviditou	P12.3	Podliatina vlas. časti hlavy zapríč. poranením pri pôrode
P01.6	Poškodenie plodu a novorodenca smrťou matky	P12.4	Poranenie vlasovej časti hlavy novorod., zapríč. monitor.
P01.7	Pošk. plodu a novor. nepravid. naliehaním pred začiat. pôrodu	P12.8	Iné pôrodné poranenia vlasatej časti hlavy
P01.8	Pošk. plodu a novorod. i. materskými komplik. gravidity	P12.9	Pôrodné poranenia vlasatej časti hlavy, b. n.
P01.9	Pošk. plodu a novorod. materskými kompl. gravidity b. n.	P13.1	Iné pôrodné poranenia lebky
P02.0	Poškodenie plodu a novorodenca včestnou placentou	P13.2	Pôrodné poranenie stehnovej kosti
P02.1	Pošk. plodu a novorod. i. form. odlúpenia placenty a krvác.	P13.3	Pôrodné poranenie iných dlhých kostí
P02.2	Pošk. plodu a novorod. i. a b. n. morf. a funkč. abn. placenty	P13.4	Zlomenina kľúčnej kosti, zapríč. poranením pri pôrode
P02.3	Pošk. plodu a novorod. placentovými transfúznymi synd.	P13.8	Pôrodné poranenie iných častí kostry
P02.4	Pošk. plodu a novorod. vyklznutým pupočníkom	P13.9	Pôrodné poranenie kostry, bližšie neurčené
P02.5	Pošk. plodu a novorod. i. stlačením pupočníka	P15.0	Pôrodné poranenie pečene
P02.6	Pošk. plodu a novorod. i. a bliž. neurč. stavmi pupoč.	P15.1	Pôrodné poranenie sleziny
P02.7	Poškodenie plodu a novorodenca chorioamnionitídou	P15.2	Poranenie kývača hlavy, zapríč. poran. pri pôrode
P02.8	Poškodenie plodu a novorod. i. abnorm. blán	P15.3	Pôrodné poranenie oka
P02.9	Poškodenie plodu a novorod. bliž. neurč. abnorm. blán	P15.4	Pôrodné poranenie tváre
P03.0	Pošk. plodu a novorod. pôr. panvov. koncom a extrakciou	P15.5	Pôrodné poranenie vonkajších genitálií
P03.1	Pošk. plod a nov. i. nepr. nalie., drž. tela, pol., disp., poč. pôr. čin.	P15.6	Nekróza podkožného tuku, zapríč. poran. pri pôrode
P03.2	Poškodenie plodu a novorodenca kliešťovým pôrodom	P15.8	Iné pôrodné poranenie, bližšie určené
P03.3	Pošk. plodu a novorod. plodu pôr. vákuovým extraktorom	P15.9	Pôrodné poranenie, bližšie neurčené
P03.4	Pošk. plodu a novorod. pôr. cisárskym rezom	P20.0	Vnútromat. hypoxia zaznam. po prvýkrát pred zač. pôr. čin.
P03.5	Poškodenie plodu a novorodenca náhlým pôrodom	P20.1	Vnútromat. hypoxia zaznam. po prvýkrát poč. pôr. čin. a pôrodu
P03.6	Pošk. plodu a novorod. abn. maternicovými kontrakciami	P20.9	Vnútro maternicová hypoxia, bližšie neurčená
P03.8	Pošk. plodu a novorod. i. bliž. urč. kompl. pôr. činn. a pôrodu	P22.0	Synd. respiračnej tiesne novorod.
P03.9	Pošk. plodu a novorod. kompl. pôr. činn. a pôrodu, b. n.	P22.1	Prechodná tachypnea novorodenca
P04.0	Pošk. plodu a novorod. anest., analg. m. v grav. poč. pôr. čin. a pôr.	P23.0	Vrodený zápal pľúc, zapríčinený vírusom
P04.1	Poškodenie plodu a novorodenca inou liečbou matky	P23.1	Vrodený zápal pľúc, zapríčinený chlamýdiou
P04.2	Pošk. plodu a novorod. užív. tabaku matkou	P23.2	Vrodený zápal pľúc, zapríčinený stafylokokom
P04.3	Pošk. plodu a novorod. užív. alkoholu matkou	P23.3	Vrodený zápal pľúc, zapríčinený skupiny B
P04.4	Pošk. plodu a novorod. užív. návykových liekov a drog matkou	P23.4	Vrodený zápal pľúc, zapríčinený Escherichia coli
P04.5	Pošk. plodu a novorod. chem. lát. z potravy matky	P23.5	Vrodený zápal pľúc, zapríčinený pseudomonas
P04.6	Pošk. plodu a novorod. pri vyst. matky chem. lát. zo živ. prostr.	P23.6	Vrodený zápal pľúc, zapríčinený inou baktériou
P04.8	Pošk. plodu a novorod. i. škodl. vplyvmi pôsob. na matku	P23.8	Vrodený zápal pľúc, zapríčinený iným organizmom
P04.9	Pošk. plodu a novorod. škodl. vplyvom pôsob. na matku, b. n.	P23.9	Vrodený zápal pľúc, bližšie neurčený
P05.0	Plod priveľmi ľahký na svoj gestačný vek	P24.1	Novorodenecká aspirácia plodovej vody a hlienu
P05.1	Plod priveľmi malý na svoj gestačný vek	P24.2	Novorodenecká aspirácia krvi
P05.2	Podvýž. plo. bez uv., či ide o p. lah./p. malý plo. na svoj ges. vek	P24.3	Novorod. aspirácia mlieka a regurgitovanej potravy
P05.9	Pomalý rast plodu, bližšie neurčený	P24.8	Iný novorodenecký syndróm z aspirácie
P07.00	Novorodenec s pôrod. hmotnosť. menej ako 500 gr.	P24.9	Novorodenecký syndróm z aspirácie, bližšie neurčený
P07.01	Novorodenec s pôrod. hmotnosť. od 500 do 750 gr.	P25.0	Interstic. emfyzém so vznikom v perinatálnom obd.
P07.02	Novorodenec s pôrod. hmotnosť. od 750 do 1000 gr.	P25.1	Pneumotorax so vznikom v perinatálnom období
P07.10	Novorodenec s pôrod. hmotnosť. od 1000 do 1250 gr.	P25.2	Pneumomediastinum so vznikom v perinatálnom období
P07.11	Novorodenec s pôrod. hmotnosť. od 1250 do 1500 gr.	P25.3	Pneumoperikard so vznikom v perinatálnom období
P07.12	Novorodenec s pôrod. hmotnosť. od 1500 do 2500 gr.	P25.8	Iné stavy súvis. s interstic. emfyz. so vznik. v perinat. obd.
P07.2	Novorodenec s extrémou nezrelosťou	P26.0	Tracheobronchiálne krvácanie so vznik. v perinat. obd.
P07.3	Iný predčasne narodený novorodenec	P26.1	Masívne pľúcne krvác. so vznikom v perinat. obd.
P08.0	Výnimočne veľký novorodenec	P26.8	Iné pľúcne krvác. so vznikom v perinat. období

P26.9	Plúcne krvác. so vznik. v perinat.období. b.n.	P56.0	Hydrops plodu v dôsledku izoimunizácie
P28.0	Primárna atelektáza novorodenca	P56.9	Hydrops plodu v dôsl.i.a b.n.hemolytickej chor.
P28.1	Iná a bližšie neurčená atelektáza novorodenca	P57.0	Jadrový ikterus v dôsledku izoimunizácie
P28.9	Porucha dýchania novorodenca, bližšie neurčená	P57.8	Iný jadrový ikterus, bližšie určený
P29.0	Srdcové zlyhávanie u novorodenca	P57.9	Jadrový ikterus, bližšie neurčený
P29.1	Porucha srdcového rytmu u novorodenca	P58.0	Novorodenecká žltáčka zapríčinená podliatinami
P29.2	Artériová hypertenzia u novorodenca	P58.1	Novorodenecká žltáčka zapríčinená krvácaním
P29.3	Pretrvávajúci fetálny obeh	P58.2	Novorodenecká žltáčka zapríčinená infekciou
P29.4	Prechodná ischémia myokardu u novorodenca	P58.3	Novorodenecká žltáčka zapríčinená polycytémiou
P29.8	Iná srdcovocievna porucha so vznik. v perinat.obd.	P58.4	Novorod. žltáčka zapríč. liek/tox., prenies. z matky/pod. nov.
P29.9	Srdcovocievna porucha so vznik. v perinat.obd., b.n.	P58.5	Novorod. žltáčka zapríč. prehltnutím materskej krvi
P36.0	Sepsa u novorod. zapríč. sterpt. zo skupiny B	P58.8	Novorod. žltáčka zapríč. i. bliž. urč. nadmernou hemolýzou
P36.1	Sepsa u novorod. zapríč. i.a b.n. sterpt.	P58.9	Novorod. žltáčka zapríč. nadmernou hemolýzou, b.n.
P36.2	Sepsa u novorod. zapríč. staphylococcus aureus	P59.0	Novorod. žltáčka súvisiaca s predč. pôrodom
P36.3	Sepsa u novorod. zapríč. i.a bliž. neirč. stafylokokom	P59.8	Novorod. žltáčka z iných bliž. urč. príčin
P36.4	Sepsa u novorodenca, zapríčinená escherichia coli	P59.9	Novorodenecká žltáčka, bližšie neurčená
P36.5	Sepsa u novorod. zapríč. anaeróbnym mikroorganizmom	P61.1	Novorodenecká polycytémia
P36.8	Iná baktériová sepsa u novorodenca	P61.8	Iná perinatálna hematologická porucha, b.u.
P36.9	Baktériová sepsa u novorodenca, bližšie neurčená	P61.9	Perinatálna hematologická porucha, bližšie neurčená
P37.5	Kandidóza u novorodenca	P70.0	Syndróm dieťaťa matky s gestačným diabetes mellitus
P38	Omfalítida u novorod. bez krvác./s miernym krvác.	P70.1	Syndróm dieťaťa matky s diabetes mellitus
P39.0	Novorodenecká infekčná mastitída (zápal prsníkov)	P75	Choroby tráviacej sústavy plodu a novorodenca
P39.1	Novorodenecká konjunktivitída a dakryocystitída	P76.0	Syndróm mekoniovej zátky
P39.2	Intraamniotická infekcia plodu, nezatriedená inde	P78.0	Perinatálna perforácia čreva
P39.3	Novorodenecká infekcia močovej sústavy	P78.1	Iná novorodenecká peritonitída
P39.4	Novorodenecká kožná infekcia	P78.2	Novorod. hemateméza a meléna zapr. prehltn. mater. krvi
P39.8	Iná bliž. urč. infekcia špecifická pre perinat.obdobie	P80.0	Syndróm poškodenia chladom (podchladenia) u novorod.
P39.9	Infekcia špecifická pre perinatálnom obd., b.n.	P80.8	Iná hypotermia u novorodenca
P50.0	Fetálna strata krvi pri vasa praevia (vcestných cievach)	P80.9	Hypotermia u novorodenca, bližšie neurčená
P50.1	Fetálna strata krvi z roztrhnutého pupočníka	P81.0	Hypertermia u novorodenca z prehriateho prostredia
P50.2	Fetálna strata krvi z placenty	P81.8	Iná porucha regulácie telesnej teploty u novorod., b.u.
P50.3	Krvácanie do dvojčata (fetofetálne)	P81.9	Porucha regulácie telesnej teploty u novorod., b.n.
P50.4	Krvácanie do obehu matky	P83.0	Sclerema neonatorum
P50.5	Fetálna strata krvi z prezez. pupoč. druhého dvojčata	P83.2	Hydrops plodu, nezapríčinený hemolytickou chorobou
P50.8	Iná fetálna strata krvi	P93	Reakcia na lieky a intox.liekmí podanými plodu a novorod.
P50.9	Fetálna strata krvi, bližšie neurčená	P94.1	Vrodená svalová hypertónia
P51.0	Masívne krvácanie z pupočníka novorodenca	P94.8	Iná porucha svalového tonusu u novorodenca
P51.8	Iné krvácanie z pupočníka novorodenca	P94.9	Porucha svalového tonusu u novorod., b.n.
P51.9	Krvácanie z pupočníka novorodenca, bližšie neurčené	P95	Smrť plodu z bližšie neurčenej príčiny
P52.0	Vnútrokomorové(neúraz.)krvác.plodu a novorod.1.st.	P96.0	Vrodené zlyhávanie obličiek
P52.1	Vnútrokomorové(neúraz.)krvác.plodu a novorod.2.st.	P96.1	Abstin.synd.u novorod.matky užív.návyk.látky a drogy
P52.2	Vnútrokomorové(neúraz.)krvác.plodu a novorod.3.st.	P96.2	Abstin.synd.novorod.pri lieč.podávaní liečiv
P52.3	Vnútrokomorové(neúraz.)krvác.plodu a novorod., b.n.	P96.3	Široké lebkové švy u novorodenca
P52.4	Mozgové (neúrazové) krvácanie plodu a novorodenca	P96.4	Ukončenie gravidity ako príč.pošk.plodu a novorod.
P52.5	Subarachnoidálne (neúraz.)krvác.plodu a novorod.	P96.5	Kompl.vnútro.mat.výkon, nez.i., ako príč.pat.stav.plodu a nov.
P52.6	Mozočkové(neúraz.)krvác. a krvác.do zad.jamy plodu a nov.	P96.8	Iná porucha so začiatkom v perinat.obd., b.u.
P52.8	Iné vnútrolebkové (neúraz.)krvác.plodu a novorod.	P96.9	Porucha so začiatkom v perinat.obd., b.n.
P52.9	Vnútrolebkové (neúraz.)krvác.plodu a novorod., b.n.	Z38.0	Jedno dieťa, narodené v nemocnici
P54.0	Hemateméza u novorodenca	Z38.1	Jedno dieťa, narodené mimo nemocnice
P54.1	Meléna u novorodenca	Z38.2	Jedno dieťa, miesto narodenia bližšie neurčené
P54.2	Krvácanie z konečníka u novorodenca	Z38.3	Dvojčatá, narodené v nemocnici
P54.3	Iné gastrointestinálne krvácanie u novorodenca	Z38.4	Dvojčatá, narodené mimo nemocnice
P54.4	Krvácanie do nadobličky u novorodenca	Z38.5	Dvojčatá, miesto narodenia bližšie neurčené
P54.5	Kožné krvácanie u novorodenca	Z38.6	Deti z i.viacnásobnej gravid., narodené v nemocnici
P54.6	Pošvové krvácanie u novorodenca	Z38.7	Deti z i.viacnásobnej gravid.narodené mimo nemocnice
P54.8	Iné bližšie určené krvácanie novorodenca	Z38.8	Deti z i.viacnásobnej gravid., b.n.miesto narodenia
P54.9	Krvácanie novorodenca, bližšie neurčené		

### Výkon pre MDC 15 (MDC15-1)

5j415.1	Transplantácia pľúc	8r22a.0	Autológná tx.kmeň.krvotv.b.z perifér.krvi bez in-vitro prípr.
5k750.0	Transplantácia srdca, ortotopicky bez normotermie štepu	8r22a.1	Autológná transpl.kmeň.krvotv.b.z perifér.krvi po in-vitro p.
5k750.1	Transplantácia srdca, ortotopicky v normotermii štepu	8r22a.2	Autológ.tx.kmeň.krvotv.b.kost.dréne bez in-vitro prípr.
5k751.0	Transpl.srdca heterotop (asist.srdce) bez normotermie štepu	8r22a.3	Autológ.transpl.kmeň.krvotv.b.kost.dréne po in-vitro prípr.
5k751.1	Transpl.srdca heterotop (asis.srdce) s normotermiou štepu	8r22b.00	Alog.tx.kmeň.krvotv.b.z perif.krvi-prib.dar.HLA neid.bez in-vitro
5k752	Transplantácia komplexu srdce-pľúca En-bloc	8r22b.02	Alog.tx.km.krvotv.b.z perif.k.prib.d:HLA-neid.po in-vitro, ro1Ag
5n540	Kompletná transplantácia pečene	8r22b.03	Alog.tx.km.krvotv.b.z peri.k.prib.d:HLA-neid.po in-vitr, ro2-3Ag
5n541	Parciálna (Split-Hepar) transplatacia pečene	8r22b.10	Alog.tx.km.krvotv.b.z perif.krvi.od prib.d,HLA iden.bez in-vitro
5n542	Transpl.favého hepat.laloku dodatočne k vlast.org.	8r22b.11	Alog.tx.km.krvotv.b.z perif.krvi od prib.dar,HLA-iden.po in-vitro
5n54x	Transplantácia pečene:ostatné	8r22c.00	Alog.tx.km.krvotv.b.perif.krvi.nepribuz.dar,HLA neid.b.in-vitro

8r22c.01	Alog.tx.km.krvot.b.peri.kr.-neprib.d,HLA-neide.po in-vitro	8r22e.10	Alog.transpl.km.krvot.b.kost.dre.od prib.d,HLA ident.b.in-vitro
8r22c.10	Alog.transpl.km.krvot.b.z.perif.kr.od nepri.d,HLA id.bez in-vitro	8r22e.11	Alog.tx.kmeň.krvot.b.kost.d.od prib.dar,HLA ident.po in-vitro
8r22c.11	Alog.tx.kmeň.krvot.b.z.peri.krvi-neprib.d,HLA-ident.po in-vitro	8r22f.00	Alog.tx.kmeň.krv.b.kost.drene-neprib.d.,HLA neide.b.in-vitro
8r22e.00	Alog.transpl.kmeň.krv.b.kost.d.od prib.d,HLA neiden.b.in-vitro	8r22f.01	Alog.tx.kmeň.krv.b.kost.d.-neprib.dar,HLA neident.po in-vitro
8r22e.02	Alog.tx.km.krv.b.kost.dren.od prib.d,HLA neid.po in-vitro ro1Ag.	8r22f.10	Alog.tx.kmeň.krv.b.kost.drene.neprib.d,HLA ident.bez in-vitro
8r22e.03	Alog.tx.km.krv.b.kost.d.od prib.d,HLA neid.po in-vitro ro2-3Ag	8r22f.11	Alog.transpl.km.krv.b.kost.d.neprib.d.,HLA ident. po in-vitro

**ADRG P01****Novorodenec, úmrtie do 5 dní po prijatí so významným OP výkonom**

Druh prepustenia je (Zomrel, s návrhom na pitvu (6) alebo Zomrel, bez návrhu na pitvu (7)) a Ozetrovacía doba < 5 d. a (každý OP-výk. okrem tabu ka P01-1 alebo UPV > 95 hod.)

**DRG P01Z****Novorodenec, úmrtie do 5 dní po prijatí so významným OP výkonom****Výkon P01-1**

5n19s.a	Pyloromyotómia	5n813.x↔	Uzavretie inguin.hernie s aloplast.mat.ost.
5n19s.x	Operácie na pylore, ostatné	5n815.0↔	Uzavr.inguin.her.pri recid.s plast.bez funik.-orchidolýzy
5n810.0↔	Uzav.ingui.hernie bez plast:s vys.podviaz.vaku her.a čiast.res.	5n815.1↔	Uzavr.inguin.her.pri recidive s plast.s funikulo-orchidolýzou
5n810.1↔	Uzavr.inguin.her.bez plast:s res.steny hydrokély	5n816↔	Uzavretie inguin.hernie pri recidive s autolog.mat.
5n810.2↔	Uzavr.inguin.her.bez plas:s funikulol.a dislok.semennika	5n817.0↔	Uzavretie inguin.hernie pri recidive s alopl.mat:lpt.
5n810.3↔	Uzavr.inguin.hernie bez plats:bez d.výkonov	5n817.1↔	Uzavr.inguin.her.pri recid s alopl.mat:lsk.transperit.
5n810.x↔	Uzavretie inguin.hernie bez plastiky:ostatné	5n817.2↔	Uzavr.inguin.her.pri recid.s alopl.mat:esk,tot.extraperit.p.
5n811↔	Uzavretie inguinálnej hernie s plastikou	5n817.x↔	Uzavretie inguin.hernie pri recidive s aloplast.mat.ost.
5n812↔	Uzavr.inguin.hernie s autológ.materiálom	5n81x↔	Uzavretie inguin.hernie pri recidive s alopl.mat:ostatné
5n813.0↔	Uzavretie inguin.hernie s aloplast.mat:lpt.	5p503	Cirkumcizia
5n813.1↔	Uzavretie inguin.hernie s alopl.mat:lsk.transperitoneálne	5p504	Frenuloplastika a plastika predkožky
5n813.2↔	Uzavretie ingv.hernie s alopl.mat:esk,totál.extraperit.pr.	5p506	Uvoľn.prepuciálnych zrastov na predkožke[synechiolýza]

**ADRG P02****Výkony na srdci, v hrudníkovej dutine alebo výkony na cievach u novorodenca**

Výk. v tabu ke P02-1

**DRG P02A****Výkony na srdci, v hrudníkovej dutine alebo výkony na cievach u novorodenca, UPV > 480 hodín**

UPV > 143 hod. a UPV > 480 hod.

**DRG P02B****Výkony na srdci, v hrudníkovej dutine alebo výkony na cievach u novorodenca, UPV > 143 a < 481 hodín**

UPV > 143 hod.

**DRG P02C****Výkony na srdci, v hrudníkovej dutine alebo výkony na cievach u novorodenca, bez UPV > 143 hodín****Výkon P02-1**

5k510.2	Náhrada aortál.chlopne xenotransplantátom-bioprotézou	5k514.3	Náhrada pulmonál.chlopne xenotranspl.bez stentov
5k510.3	Náhrada aortál.chlopne xenotransplantátom bez stentov	5k514.4	Náhrada pulmonálnej chlopne umelou protézou
5k510.4	Náhrada aortál.chlopne umelou protézou	5k514.x	Náhrada pulmonálnej chlopne,ostatné
5k510.5	Náhrada aortál.chlopne samoexpan.xenotranspl.bez šitia	5k516.1	Náhrada trikuspidál.chlopne alotransplantátom
5k510.x	Náhrada aortálnej chlopne, ostatné	5k516.2	Náhrada trikuspid.chlopne xenotransplantát-bioprotéz
5k512.1	Náhrada mitrálnej chlopne,otvorene alotransplantátom	5k516.3	Náhrada trikuspid.chlopne xenotransplantát.bez stentov
5k512.2	Náhrada mitrál.chlopne,otvorene xenotranspl-bioprot.	5k516.4	Náhrada trikuspidálnej chlopne umelou protézou
5k512.3	Náhr.mitrál.chlop,otvorene xenotransplantátom bez stent.	5k516.x	Náhrada trikuspidálnej chlopne,ostatné
5k512.4	Náhrada mitrál.chlopne,otvorene umelou protézou	5k51x.1	Iná náhrada srdcovej chlopne alotransplantátom
5k512.x	Náhrada mitrál.chlopne, otvorene ostatné	5k51x.2	Iná náhrada srdcovej chlopne xenotranspl.-bioprot.
5k513.1	Náhrada mitrál.chlopne,torakoskop.alotransplantátom	5k51x.3	Iná náhrada srdcovej chlopne xenotransplant.bez stent.
5k513.2	Náhrada mitrál.chlopne,torakoskop.xenotranspl-bioprot.	5k51x.4	Iná náhrada srdcovej chlopne umelou protézou
5k513.3	Náhrada mitrál.chlopne,torakoskop.xenotranspl.bez stentov	5k51x.x	Iná náhrada srdcovej chlopne,ostatné
5k513.4	Náhrada mitrál.chlopne,torakoskopicky umelou protézou	5k520.0	Vým.xenotransplant.aortál.chlopne umelou protézou
5k513.x	Náhrada mitrál.chlopne,torakoskopicky ostatné	5k520.1	Vým.umelej protézy aortál.chlopne xenotransplantátom
5k514.1	Náhrada pulmonálnej chlopne alotransplantátom	5k520.2	Vým.umelej protézy aortál.chlopne umelou protézou
5k514.2	Náhrada pulmonál.chlopne xenotransplant.-bioprot.	5k520.3	Vým.xenotransplantátu aortál.chlopne xenotransplantátom

5k520.4	Vým.xenotr./um.prot.aort.ch.chlopň.ciev.protézou,mech.	5k576.1	OP pri vrod.anomál.trikuspid.chl.,náhrada homograftom
5k520.5	Vým.xenotr./um.prot.aort.ch.chlopň.ciev.prot.,biol.	5k576.2	OP pri vrod.anomál.trikusp.chlop.,náhr.bioprot.so stentom
5k520.6	Vým.xenotr./um.prot.aort.ch.samoexp.xenotranspl.b.šitia	5k576.3	OP pri vrod.anomál.trikusp.chlop.,náhr.bioprot.bez stentu
5k520.x	Výmena protézy aortálnej chlopne, ostatné	5k576.4	OP pri vrod.anomál.trikusp.chlop.,náhr.mechan.protézou
5k522.0	Vým.xenotransplantát.mitrálnej chlop.umel.protézou	5k576.x	OP pri vrod.anomáliach trikuspalnej chlopne,ostatné
5k522.1	Vým.um.protézy mitrálnej chlop.xenotransplantátom	5k578.0	OP pri vrod.anomál.AV-chlopne,valuoplast/anuloplast
5k522.2	Vým.um.protézy mitrálnej chlop.um.protézou	5k578.1	OP pri vrod.anom.AV-chlopne,náhr.homograft
5k522.3	Vým.xenotransplant.mitrálnej chlop.xenotransplantátom	5k578.2	OP pri vrod.anomál.AV-chlopne,náhr.bioprot.stentom
5k522.x	Výmena protézy mitrálnej chlopne,ostatné	5k578.3	OP pri vrod.anomál.AV-chlopne,náhr.biopr.bez stentu
5k524.0	Vým.xenotranspl.pulmonálnej chlopne um.protézou	5k578.4	OP pri vrod.anomál.AV-chlopne,náhr.mechan.prot.
5k524.1	Vým.um.protézy pulmonál.chl. xenotransplantátom	5k578.x	OP pri vrod.anom.AV-chlopne,ostatné
5k524.2	Vým.umelej protézy pulmonál.chlop.um.protézou	5k57a.0	Valvuoplast/anuloplast.pri vrod.anomál.trunku chlopni
5k524.3	Vým.xenotranspl.pulmonálnej chlop.xenotransplantátom	5k57a.1	OP pri vrod.anom.trunku chlopni,náhrada homograftom
5k524.4	Vým.xenotranspl/um.prot.pulm.ch.chlopň.ciev.prot.,mechan.	5k57a.2	OP pri vrod.anom.trunku chlopni,náhr.bioprot.so stentom
5k524.5	Vým.xenotranspl/um.prot.pulm.ch.chlopň.ciev.prot.,biolog.	5k57a.3	OP pri vrod.anom.trunku chlopni,náhr.bioprot.bez stentu
5k524.x	Výmena pulmonálnej chlopne,ostatné	5k57a.4	OP pri vrod.anom.trunku chlopni,náhr.mechan.protéézou
5k526.0	Vým.xenotransplantátu trikuspidál.chlop. um.protézou	5k57a.x	OP pri vrod.anomáliach trunku chlopni,ostatné
5k526.1	Vým.umel.protézy trikuspidál.chlop. xenotransplantátom	5k580	Totálna korektúra Fallotovej tetralógie
5k526.2	Vým.umelej protézy trikuspidál.chlop. umelou protézou	5k581.0	Korektúra transpozície veľkých ciev [TGA],arteriál.switch
5k526.3	Vým.xenotranspl.trikuspidál.chlop. xenotransplantátom	5k581.2	Korektúra transpozície veľkých ciev [TGA],double switch
5k526.x	Výmena trikuspidálnej chlopne,ostatné	5k581.3	Korektúra transpozície veľkých ciev [TGA],atriálny switch
5k530.0	Valvuoplast.aortál.chlopne(okr.valv.pri vrod.anom.chl),otv.chir.	5k581.x	Korektúra transpozície veľkých ciev [TGA],ostatné
5k531	Anuloplastika aort.chlop.(okr.valv.pri vrod.anom.chl)	5k582.0	Korekcia totál.anomálneho pľúc.venózneho návratu
5k532	Mitrálna anuloplastika(okr.valvupl.pri vrod.anom.chl)	5k582.1	Korekcia parciálneho anomál.pľúc.venózneho návratu
5k533.0	Mitrál.valvuoplast(okr.valvuoplast.pri VVCH chlopni),otv.chir	5k583.2	Korektúra transpozície veľkých ciev [TGA], Nikaidoh OP
5k534	Anuloplast.pulmon.chlopne(okr.valv.pri vrod.anom.chl)	5k584.0	Korekcia dvojitok.pravej komory, Fallot - typ
5k535	Anuloplast.trikuspid.chlopne(okr.valv.pri vrod.anom.chl)	5k584.1	Korekcia dvojitok.pravej komory [DORV], nie Fallot - typ
5k536.0	Valvuoplast.trikuspid.chl(okr.valv.pri vrod.anom.chl),otv.chir.	5k585	Korekcia dvojitokovej ľavej komory
5k537.0	Valvuoplast.pulmonál.chl(okr.valv.pri vrod.anom.chl),otv.chir	5k586	Korekcia truncus arteriosus
5k53x	Valvuoplastika(okr.valv.pri vrod.anom.chl),ostatné	5k587.0	Glenn-OP funkč./morfolog.jednokomor.srdca,unidirekčne
5k540.0	Valvulotómia aortálnej chlopne,otvorene chirurgicky	5k587.1	Glenn-OP funkč./morfolog.jednokomor.srdca,bidirekčne
5k540.2	Valvulotómia mitrálnej chlopne,otvorene chirurgicky	5k587.2	Glenn-OP funkč./morfolog.jednokomor.srdca,bilaterál.
5k540.4	Valvulotómia pulmonálnej chlopne,otvorene chirurgicky	5k587.3	Fontan-OP funk/morfolog.jednokom.srdca,intrakardiál.tunel
5k540.6	Valvulotómia trikuspidálnej chlopne,otvorene chirurgicky	5k587.4	Fontan-OP funk/morfolog.jednokom.srdca,extrakardiál. tunel
5k550.0	Rekonštr.vrod.defektu predsieň.septa čiastoč.uzáver	5k587.5	Fontan-OP funkč./morfolog.jednokomorového srdca, iné
5k550.1	Rekonštr.vrod.defektu predsieň.septa komplet.uzáver	5k587.6	Damus-Kay-Stansel-OP funkčne/morfolog.jednokomor.srdca
5k550.x	Rekonštr.vrod.def.predsieň.septa bližš.nešpecif.uzáver	5k587.7	Norwood-OP funkč./morfolog.jednokomorového srdca
5k551.0	Rekonštrukcia vrod.defektu komor.septa čiastoč.uzáver	5k587.x	OP funkčne/morfolog.jednokomor.srdca,ostatné
5k551.1	Rekonštrukcia vrod.defektu komor.septa,komplet.uzáver	5k588	Korekcia Cor triatriatum
5k551.x	Rekonštrukcia vrod.defektu komor.septa,bližš.nešpec.uzáver	5k589	Korekcia syndrómu chýbajúcej pulmonálnej chlopne
5k552.0	Rekonštr.vrod.čiasočného atrioventrikulárneho defektu	5k58x	Iné OP na srdci pri vrod.anomáliách, iná korekcia
5k552.1	Rekonštr.vrodeného komplet.atrivoventrikulárneho defektu	5k590.1	Explorácia aortálnej chlopne (s trombektómiou)
5k552.x	Rekonštr.vrod.atrivoventr.defektu bližš.nešpec.korekciou	5k590.2	Subvalvulárna fibrózna resekcia aortálnej chlopne
5k559	Rekonštrukcia vrodeného defektu septa,iná	5k590.3	Subvalvulárna muskulárna resekcia aortálnej chlopne
5k566	OP pri vrodených anomáliách vencovitých tepien	5k590.5	Refixácia protézy aortálnej chlopne
5k567	OP pri vrod.anomáliách:prerušenie aortál.oblúka	5k590.6	Odvápnenie aortálnej chlopne
5k568	OP pri vrod.anomáliach kolaterál.ciev.unifokalizácia	5k590.a	Rekonštr.koreňa aorty s reimpl.aort.chl.podľa Davida
5k570.0	OP pri vroden.anomáliách aortál.chl.,rekonštr.chlopni	5k590.b0	Remodel.koreňa aorty s implant.ciev.protézy podľa Yacouba
5k570.1	OP pri vrod.anomáliách aortál.chlopne,náhrada homograft.	5k590.b1	Remod.koreň.aort s impl.cie.prot.Yacoub imp.anulopl.prsten
5k570.2	OP pri vrod.anomál.aortál.chl.,náhr.bioprotézou so stentom	5k590.c	Náhr.aortál.koreňa pulmonál.autograftom (Ross-OP)
5k570.3	OP pri vrod.anomál.aortál.chl.,náhr.bioprotézou bez stentu	5k590.x	Iné operácie aortálnej chlopne, ostatné
5k570.4	OP pri vrod.anomál.aort.chlop.,náhr.mechan.protézou	5k592.1	Explorácia mitrálnej chlopne (s trombektómiou)
5k570.5	OP pri vroden.anomál.aort.chlop.,náhrada konduitom	5k592.2	Rekonštr.záver.aparátu mitrál.chlopne a cípov chlopne
5k570.6	OP pri vroden.anomál.aort.chlop.,náhr.autograft(Ross)	5k592.3	Anuloplastika mitrálnej chlopne
5k570.7	OP pri vroden.anomál.aort.chl.,plast.výtok.LK(Ross-Konno)	5k592.4	Dekalcifikácia mitrálnej chlopne
5k570.x	OP pri vroden.anomál.aortálnej chlopne,ostatné	5k592.x	Iné operácie mitrálnej chlopne, ostatné
5k572.0	OP pri vroden.anomál.mitrál.chlop.,rekonštruk.chlopni	5k594.1	Explorácia pulmonálnej chlopne (s trombektómiou)
5k572.1	OP pri vroden.anomál.mitrál.chlop.,náhrada homograftom	5k594.2	Plastika subvalvulárnej stenózy pulmonálnej chlopne
5k572.2	OP pri vroden.anomál.mitr.chlop.,náhr.bioprot.so stentom	5k594.5	Refixácia protézy pulmonálnej chlopne
5k572.3	OP pri vroden.anomál.mitr.chlop.,náhr.bioprot.bez stentu	5k594.6	Dekalcifikácia pulmonálnej chlopne
5k572.4	OP pri vroden.anomál.mitr.chlop.,náhr.mechan.protézou	5k594.x	Iné operácie pulmonálnej chlopne, ostatné
5k572.x	OP pri vroden.anomáliach mitrálnej chlopne,ostatné	5k596.1	Explorácia trikuspidálnej chlopne (s trombektómiou)
5k574.0	Valuoplast./anuloplast.pri vrod.anomál.pulmonál.chlopne	5k596.2	Valvuoplastika trikuspidálnej chlopne
5k574.1	OP pri vrod.anomál.pulmonál.chl.,náhrada homograftom	5k596.3	Anuloplastika trikuspidálnej chlopne
5k574.2	OP pri vrod.anomál.pulmonál.chl.,náhr.bioprot.so stentom	5k596.4	Dekalcifikácia trikuspidálnej chlopne
5k574.3	OP pri vrod.anomál.pulmonál.chl.,náhr.bioprot.bez stentu	5k596.x	Iné operácie trikuspidálnej chlopne, ostatné
5k574.4	OP pri vrod.anomál.pulmonál.chl.,náhr.mech.protézou	5k59x	Iné operácie srdcových chlopni, ostatné
5k574.5	OP pri vrod.anomál.pulmonál.chl.,náhrada konduitom	5k600	Otvorená endarterektómia bez záplaty
5k574.x	OP pri vrod.anomáliach pulmonál.chlopne,ostatné	5k601	Otvorená endarterektómia s použitím záplaty
5k576.0	Valvuoplast/anuloplast.pri vrod.anomál.trikuspid.chlopne	5k602	Otvor.endarterekt.so zaved.stentu do koronár.tepny

5k604	Otv.endarterekt.so zavedením stentov do viac.koronár.tep.	5k623.35	Vytv.4-nás.aortokor.bajp.miniinvazív.,torakosk.s protézou
5k60x	Iná endarterektómia	5k623.3x	Vytv.4-nás.aortokoronár.bajp.miniinvaz.,torakoskopicky ost.
5k610.0	Vytv.jednoduch.aortokoronár.bajpasu s autológ.žilami	5k624.20	Vytv.5-nás.aortokor.bajp.miniinv.,torakot.s autológ.ž.
5k610.1	Vytv.jednoduch.aortokoronár.bajpasu s autológ.tepnami	5k624.21	Vytv.5-nás.aortokor.bajp.miniinv.,torakot.s autológ.t.
5k610.2	Vytv.jednoduch.aortokoronár.bajpasu s heterológ.ž./t.	5k624.22	Vytv.5-nás.aortokor.bajp.miniinv.,torakot.heterológ.ž./t.
5k610.5	Vytvorenie jednoduch.aortokoronárneho bajpasu s protézou	5k624.25	Vytv.5-nás.aortokor.bajp.miniinvazív.,torakotom.s protézou
5k610.x	Vytvorenie jednoduchého aortokoronárneho bajpasu, ost.	5k624.2x	Vytv.5-nás.aortokoronár.bajp.miniinvaz.,torakotomicky ost.
5k611.0	Vytv.2-násob.aortokoronár.bajpasu s autológ.žilami	5k624.30	Vytv.5-nás.aortokor.bajp.miniinv.,torakosk.s autológ.ž.
5k611.1	Vytv.2-násob.aortokoronár.bajpasu s autológ.tepnami	5k624.31	Vytv.5-nás.aortokor.bajp.miniinv.,torakosk.s autológ.t.
5k611.2	Vytv.2-násob.aortokoronár.bajpasu s heterológ.ž./t.	5k624.32	Vytv.5-nás.aortokor.bajp.miniinv.,torakosk.heterológ.ž./t.
5k611.5	Vytv.2-násob.aortokoronár.bajpasu s protézou	5k624.35	Vytv.5-nás.aortokor.bajp.miniinvazív.,torakosk.s protézou
5k611.x	Vytv.2-násob.aortokoronár.bajpasu, ostatné	5k624.3x	Vytv.5-nás.aortokoronár.bajp.miniinvaz.,torakoskopicky ost.
5k612.0	Vytv.3-násob.aortokoronár.bajpasu s autológ.žilami	5k62x.0	Vytv.iného aortokoronár.bajpasu miniinv.s autológ.žilami
5k612.1	Vytv.3-násob.aortokoronár.bajpasu s autológnymi tepnami	5k62x.1	Vytv.iného aortokoronár.bajpasu miniinv.s autológ.tepn.
5k612.2	Vytv.3-násob.aortokoronár.bajpasu s heterológ.ž./t.	5k62x.2	Vytv.iného aortokoronár.bajpasu miniinv.s heterológ.ž./t.
5k612.5	Vytv.3-násob.aortokoronár.bajpasu s protézou	5k62x.5	Vytv.iného aortokoronár.bajpasu miniinv.s protézou
5k612.x	Vytv.3-násob.aortokoronár.bajpasu, ostatné	5k62x.x	Vytv.iného aortokoronárneho bajpasu miniinv.,iný mat.
5k613.0	Vytv.4-násob.aortokoronár.bajpasu s autológ.žilami	5k630	Patch koronárnych tepien
5k613.1	Vytv.4-násob.aortokoronár.bajpasu s autológ.tepnami	5k631	Revízia aortokoronárneho bajpasu
5k613.2	Vytv.4-násob.aortokoronár.bajpasu s heterológ.ž./t.	5k632	Reimplantácia aortokoronárneho bajpasu
5k613.5	Vytv.4-násob.aortokoronár.bajpasu s protézou	5k633	Transpozícia koronárnych tepien
5k613.x	Vytv.4-násob.aortokoronár.bajpasu, ostatné	5k634	Revaskulariz.volným transplant. a. mammaia interna [IMA]
5k614.0	Vytv. 5-násob.aortokoronár.bajpasu s autológ.žilami	5k635	Implantácia a. mammaia interna do tkaniva srdc. svalu
5k614.1	Vytv. 5-násob.aortokoronár.bajpasu s autológ.tepnami	5k636	Transmyokardiálna laserová revaskularizácia [TMLR]
5k614.2	Vytv. 5-násob.aortokoronár.bajpasu s heterológ.ž./t.	5k63x	Iná revaskularizácia srdca, ostatné
5k614.5	Vytv. 5-násob.aortokoronár.bajpasu s protézou	5k640	Sutúra na koronárnych cievach po poranení
5k614.x	Vytv. 5-násob.aortokoronár.bajpasu, ostatné	5k641	Korekcia aneurizmy na koronárnych cievach
5k615.0	Vytv.6-násob.aortokoronár.bajpasu s autológ.žilami	5k642	Uzáver získanej koronár.fistuly na koronárnych cievach
5k615.1	Vytv.6-násob.aortokoronár.bajpasu s autológ.tepnami	5k643	Rekonšt.koronárneho sínusu na koronárnych cievach
5k615.2	Vytv.6-násob.aortokoronár.bajpasu s heterológ.ž./t.	5k64x	Iné operácie na koronárnych cievach, ostatné
5k615.5	Vytv. 6 a viacnásob.aortokoronár.bajpasu s protézou	5k703	Perikardio.a kardiótóm:kardiótómia vr.trombekt.odstr.c.tel
5k615.x	Vytv.6 a viacnásob.aortokoronár.bajpasu, ostatné	5k704	Perikardiótómia a kardiótómia:epikardiálna incízia
5k620.20	Vytv.jedn.aortokor.bajp.miniinv.,torakot. s autológ.ž.	5k705	Perikardiótómia a kardiótómia:endokardiálna incízia
5k620.21	Vytv.jedn.aortokor.bajp.miniinv.,torakot.s autológ.t.	5k706	Perikardiótómia a kardiótómia:epimykardiálna incízia
5k620.22	Vytv.jedn.aortokor.bajp.miniinv.,torakot.heterológ.ž./t.	5k70x	Perikardiótómia a kardiótómia:ostatné
5k620.25	Vytv.jedn.aortokor.bajp.miniinvazív.,torakotom.s protézou	5k713.0	Chir.ablácia tachyaryt:endokard.unipol.konv.RF abláciou
5k620.2x	Vytv.jednoduch.aortokoronár.bajp.miniinvaz.,torakot.ost.	5k713.1	Chir.ablácia tachyaryt:endokardiál.unipol.chladenou RF abl.
5k620.30	Vytv.jedn.aortokor.bajp.miniinv.,torakoskop.s autológ.ž.	5k713.2	Chir.ablácia tachyaryt:endokardiálne bipol.RF abláciou
5k620.31	Vytv.jednoduch.aortokor.bajp.miniinv.,torakosk.s autológ.t.	5k713.3	Chir.ablácia tachyaryt:endokardiálne kryoabláciou
5k620.32	Vytv.jedn.aortokor.bajp.miniinv.,torakosk.heterológ.ž./t.	5k713.4	Chir.ablácia tachyaryt:endokardiálne mikrovl.abláciou
5k620.35	Vytv.jedn.aortokor.bajp.miniinvazív.,torakosk.s protézou	5k713.5	Chir.ablácia tachyaryt:endokardiálne vysokofr.UZV abláciou
5k620.3x	Vytv.jedn.aortokoronár.bajp.miniinvaz.,torakoskopicky ost.	5k713.6	Chir.ablácia tachyaryt:endokardiálne laser.abláciou
5k621.20	Vytv.2-nás.aortokor.bajp.miniinv.,torakot.s autológ.ž.	5k713.x	Chir.ablácia tachyaryt:endokard.,iným energet.zdrojom
5k621.21	Vytv.2-nás.aortokor.bajp.miniinv.,torakot.s autológ.t.	5k714.0	Otv.chir.ablácia tachyary:epikardiál.unipol.konv.RF abláciou
5k621.22	Vytv.2-nás.aortokor.bajp.miniinv.,torakot.heterológ.ž./t.	5k714.1	Otv.chir.ablácia tachyary:epikardiál.unipol.chlad.RF abláciou
5k621.25	Vytv.2-nás.aortokor.bajp.miniinvazív.,torakotom.s protézou	5k714.2	Otv.chir.ablácia tachyary:epikardiál.bipol.RF abláciou
5k621.2x	Vytv.2-nás.aortokoronár.bajp.miniinvaz.,torakotomicky ost.	5k714.3	Otv.chir.ablácia tachyary:epikardiál.kryoabláciou
5k621.30	Vytv.2-nás.aortokor.bajp.miniinv.,torakosk.s autológ.ž.	5k714.4	Otv.chir.ablácia tachyary:epikardiál.mikrovlInnou abláciou
5k621.31	Vytv.2-nás.aortokor.bajp.miniinv.,torakosk.s autológ.t.	5k714.5	Otv.chir.ablácia tachyary:epikardiál.vysokofrek.UZV abl.
5k621.32	Vytv.2-nás.aortokor.bajp.miniinv.,torakosk.heterológ.ž./t.	5k714.6	Otv.chir.ablácia tachyary:epikardiál.laserovou abláciou
5k621.35	Vytv.2-nás.aortokor.bajp.miniinvazív.,torakoskop.s protézou	5k714.x	Otv.chir.ablácia tachyary:epikardiál.iným energet.zdrojom
5k621.3x	Vytv.2-nás.aortokoronár.bajp.miniinvaz.,torakoskopicky ost.	5k715.0	Endosk.ablácia tachyaryt:epikard.unipol.konv.RF abl.
5k622.20	Vytv.3-nás.aortokor.bajp.miniinv.,torakot.s autológ.ž.	5k715.1	Endosk.ablácia tachyaryt:epikard.unipol.chlad.RF abl.
5k622.21	Vytv.3-nás.aortokor.bajp.miniinv.,torakot.s autológ.t.	5k715.2	Endosk.ablácia tachyaryt:epikard.bipol.RF abláciou
5k622.22	Vytv.3-nás.aortokor.bajp.miniinv.,torakot.heterológ.ž./t.	5k715.3	Endosk.ablácia tachyaryt:epikard.kryoabláciou
5k622.25	Vytv.3-nás.aortokor.bajp.miniinvazív.,torakotom.s protézou	5k715.4	Endosk.ablácia tachyaryt:epikard.mikrovlInnou abláciou
5k622.2x	Vytv.3-nás.aortokoronár.bajp.miniinvaz.,torakotomicky ost.	5k715.5	Endosk.ablácia tachyaryt:epikard.vysokofr.UZV abl.
5k622.30	Vytv.3-nás.aortokor.bajp.miniinv.,torakosk.s autológ.ž.	5k715.6	Endosk.ablácia tachyaryt:epikardiál.laser.abláciou
5k622.31	Vytv.3-nás.aortokor.bajp.miniinv.,torakosk.s autológ.t.	5k715.x	Endosk.ablácia tachyaryt:epikard.iným energ.zdrojom
5k622.32	Vytv.3-nás.aortokor.bajp.miniinv.,torakosk.heterológ.ž./t.	5k71x	Chirurgická ablácia pri tachyarytmii,ostatné
5k622.35	Vytv.3-nás.aortokor.bajp.miniinvazív.,torakosk.s protézou	5k730	Excízia poškodeného tk.srdca v predsieni
5k622.3x	Vytv.3-nás.aortokoronár.bajp.miniinvaz.,torakoskopicky ost.	5k731	Excízia poškodeného tk.srdca v komore
5k623.20	Vytv.4-nás.aortokor.bajp.miniinv.,torakot.s autológ.ž.	5k732	Čiastoč.f-komor.redukčná plastika (Batista) poškod.tk.srdca
5k623.21	Vytv.4-nás.aortokor.bajp.miniinv.,torakot.s autológ.t.	5k733	Resekcia aneurizmy poškodeného tkaniva srdca v predsieni
5k623.22	Vytv.4-nás.aortokor.bajp.miniinv.,torakot.heterológ.ž./t.	5k734	Resekcia aneurizmy poškodeného tkaniva srdca v komore
5k623.25	Vytv.4-nás.aortokor.bajp.miniinvazív.,torakotom.s protézou	5k735	Exciz./deštruk.pošk.tk.srdca:MAZE-metóda
5k623.2x	Vytv.4-nás.aortokoronár.bajp.miniinvaz.,torakotomicky ost.	5k736	Excízia na prevod.syst.poškod.tkaniva srdca v komore
5k623.30	Vytv.4-nás.aortokor.bajp.miniinv.,torakosk.s autológ.ž.	5k737	Deštrukcia na prevod.sys.pošk.tk.srd. v predsieni
5k623.31	Vytv.4-nás.aortokor.bajp.miniinv.,torakosk.s autológ.t.	5k738	Deštr.na prevod.sys.pošk.tk.srdca v komore
5k623.32	Vytv.4-nás.aortokor.bajp.miniinv.,torakosk.heterológ.ž./t.	5k73x	Excízia a deštrukcia poškodeného tkaniva srdca,ostatné

5k740	Sutúra perikardu po poranení	5I014.1↔	Embolekt.a trombekt.truncus brachioceph.
5k741	Plastická rekonštr.perikardu bez implantátu	5I014.2↔	Embolektómie a trombektómie a. pulmonalis
5k742	Plastická rekonštrukcia perikardu s implantátom	5I014.3↔	Embolekt. a trombektómie tepny hrudníka,ciev.protéza
5k743	Sutúra myokardu po poranení	5I014.x↔	Embolektómie a trombektómie tepny hrudníka,ost.
5k744	Plastická rekonštr.myokardu bez implantátu	5I019.a↔	Embolektómie a trombektómie v. pulmonalis
5k745	Plastická rekonštr.myokardu s implantátom	5I019.b↔	Embolektómie a trombektómie v. subclavia
5k746	Uzáver získaného defektu komorového septa	5I019.d↔	Embolektómie a trombektómie v. brachiocephalica
5k74x	Rekonštrukcia perikardu a srdca:iná	5I019.e	Embolektómie a trombektómie v. cava superior
5k762.0	Otv.chir.impl.extrakorporál.univentrikulár.pumpy	5I019.f	Embolektómie a trombektómie v. cava inferior
5k762.1	Otv.chir.explantácia extrakorporál.univentrikulár.pumpy	5I124.0↔	Endarterekt.a trombendarterekt. a.subclavia
5k762.2	Izol.výmena extrakorporál.univentrikulár.pumpy,nechirurg.	5I124.1↔	Endarterekt.a trombendarterekt. truncus brachioceph.
5k763.0	Otv.chir.implantácia extrakorporál.biventrikulár.pumpy	5I124.2↔	Endarterekt.a trombendarterekt a.pulmonalis
5k763.1	Otv.chir.explantácia extrakorporál.biventrikulár.pumpy	5I124.3↔	Endarterekt.a trombendarterekt.tepny hrudníka,ciev.protéza
5k763.2	Izolov.výmena extrakorporál.biventrikulár.pumpy, nechir.	5I124.x↔	Endarterekt.a trombendarterekt.tepny hrudníka,ost.
5k764.0	Otv.chir.implant.intrakorporál.univentrikulár.pumpy	5I133.0	Res.aneurizmy ascendent.aorty bez použ.prot.mat
5k764.1	Otv.chir.explantácia intrakorporál.univentrikulár.pumpy	5I133.1	Res.aneurizmy torakál.aorty bez použ.prot.mat.
5k765.0	Otv.chir.implantácia intrakorporál.biventrikulár.pumpy	5I133.2	Res.aneurizmy abdominál.aorty bez použ.prot.mat.
5k765.1	Otv.chir.explantácia intrakorporál.biventrikulár.pumpy	5I133.x	Res.aneurizmy aorty bez použ.prot.mat.,ost.
5k766.0	Otv.chir.implantácia umelého srdca(totál.náhr.srdca)	5I134.0↔	Res.aneurizmy a.subclavia bez použ.prot.mat.
5k766.1	Otv.chir.explantácia umelého srdca(totál.náhr.srdca)	5I134.1↔	Res.aneurizmy truncus brachioceph.bez použ.prot.mat.
5k790	Otvorená masáž srdca	5I134.x↔	Res.aneurizmy tepny hrudníka bez použ.protetic.mat.,ost.
5k791.1	Operačná ligatúra uška srdca	5I139.a↔	Res.aneurizmy v. pulmonalis bez použ.protet.mat.
5k791.2	Exklúzia uška srdca	5I139.b↔	Res.aneurizmy v. subclavia bez použ.protet.mat.
5k795	Reoperácia na srdci a perikarde	5I139.d↔	Res.aneurizmy v. brachiocephalica bez použ.protet.mat.
5k796	Kardiomyoplastika	5I139.e	Res.aneurizmy v. cava superior bez použ.protet.mat.
5k797	Implant.alebo odstr.vonkaj.podpor.systému srdca	5I139.f	Res.aneurizmy v. cava inferior bez použ.protet.mat.
5k798.0	Implant.a výmena syst.moduluj.myokard [CCM]	5I500.0	Vytv.anastomózy m a.subcl.a a.pulm.(Blalock-Taussig)
5k798.1	Revizia systému modulujúceho myokard [CCM]	5I500.4	Vytv.spojky pom. protézy medzi a.pulmonalis a aortou,perif.
5k799.0	Implant. a vým.epikardiál.podpor.systému komory	5I500.6	Umiestn.ventrikulo-pulmonár.arteriálneho konduitu
5k799.1	Explantácia epikardiál.podporného systému komory	5I533.0	Plastika záplatou [patch plastika] torakálnej aorty
5k79a	Stentovanie predsieňového septa	5I533.1	Plastika záplatou [patch plastika] abdominálnej aorty
5k79b	Resekcia nádoru srdca	5I533.x	Plastika záplatou [patch plastika] aorty, ostatné
5k79c	Ošetrovanie poranenia srdca	5I534.0↔	Plastika záplatou[patch plastika]:a.subclavia
5k79x	Iné operácie na srdci a perikarde, ostatné	5I534.1↔	Plastika záplatou[patch plastika]:truncus brachioceph.
5I013.0	Embolektómie a trombektómie ascendent.aorty	5I534.2↔	Plastika záplatou[patch plastika]:a.pulmonalis
5I013.1	Embolektómie a trombektómie oblúka aorty	5I534.x↔	Plastika záplatou[patch plastika]aa.hrudníka:ost.
5I013.2	Embolektómie a trombektómie torakál.aorty	5I570.7	Rev.v ciev.chir.pre krv:výmena kardiálneho konduitu
5I014.0↔	Embolektómie a trombektómie a. subclavia	8r8q6.0	Perk. fen. aort. dis.

**ADRG P03****Novorodenec, hmotnosť pri prijatí 1000-1499 g so významným OP výkonom alebo UPV > 95 hodín**

Hmotnosť pri prij. < 1500 g a (ka0dý OP-výk. okrem tabu ka P01-1 alebo UPV > 95 hod.)

**DRG P03A****Novorodenec, hmotnosť pri prijatí 1000-1499 g so významným OP výkonom alebo UPV > 95 hodín, s viacerými ťažkými problémami alebo viacnásobnými komplexnými OP výkonmi, s UPV > 479 hodín**

(Viaceré ťažké problémy u novorodencov a UPV > 120 hod. alebo Komplexné OP-výkony vo viacerých dňoch) a UPV > 479 hod.

**DRG P03B****Novorodenec, hmotnosť pri prijatí 1000-1499 g so významným OP výkonom alebo UPV > 95 hodín, s viacerými ťažkými problémami, s UPV > 120 a < 480 hodín alebo s viacnásobnými komplexnými OP výkonmi, bez UPV > 479 hodín**

Viaceré ťažké problémy u novorodencov a UPV > 120 hod. alebo Komplexné OP-výkony vo viacerých dňoch

**DRG P03C****Novorodenec, hmotnosť pri prijatí 1000-1499 g so významným OP výkonom alebo UPV > 95 hodín, bez UPV > 120 hodín, alebo bez viacerých ťažkých problémov, bez viacnásobných komplexných operačných výkonov****Výkon P01-1**

Pozri stranu 559.

**ADRG P04 Novorodenec, hmotnosť pri prijatí 1500 -1999 g so významným OP výkonom alebo UPV > 95 hodín**

Hmotnosť pri prij. > 1499 g a Hmotnosť pri prij. < 2000 g a (každý OP-výk. okrem tabu ka P01-1 alebo UPV > 95 hod.)

**DRG P04A Novorodenec, hmotnosť pri prijatí 1500 -1999 g so významným OP výkonom alebo UPV > 95 hodín, s viacerými ťkými problémami alebo viacnásobnými komplexnými OP výkonmi, s UPV > 240 hodín**

(Viaceré ťké problémy u novorodencov alebo Komplexné OP-výkony vo viacerých d oach) a UPV > 240 hod.

**DRG P04B Novorodenec, hmotnosť pri prijatí 1500 -1999 g so významným OP výkonom alebo UPV > 95 hodín, s viacerými ťkými problémami alebo viacnásobnými komplexnými OP výkonmi, bez UPV > 240 hodín**

Viaceré ťké problémy u novorodencov alebo Komplexné OP-výkony vo viacerých d oach

**DRG P04C Novorodenec, hmotnosť pri prijatí 1500 -1999 g so významným OP výkonom alebo UPV > 95 hodín, bez viacerých ťkých problémov, bez viacnásobných komplexných OP výkonov****Výkon P01-1**

Pozri stranu 559.

**ADRG P05 Novorodenec, hmotnosť pri prijatí 2000-2499 g so významným OP výkonom alebo UPV > 95 hodín**

(Hmotnosť pri prij. < 2500 g alebo Hmotnosť pri prij. > 2499 g a Ťadný GENOR a (výk. nie je v P05-4 a UPV < 25 hod. a diagnóza nie je v P05-1 a (Ťzetovacia doba = 1 d. alebo výk. nie v tabu ke P05-5 a diagnóza nie je v P05-2) a diagnóza v tabu ke P05-3 alebo UPV < 96 hod. a Viaceré ťké problémy u novorodencov a výk. v tabu ke P05-6)) a (každý OP-výk. okrem tabu ka P01-1 alebo UPV > 95 hod.)

**DRG P05A Novorodenec, hmotnosť pri prijatí 2000-2499 g so významným OP výkonom alebo UPV > 95 hodín, s viacerými ťkými problémami, s UPV > 120 hodín alebo s viacnásobnými komplexnými OP výkonmi**

(Viaceré ťké problémy u novorodencov alebo Komplexné OP-výkony vo viacerých d oach) a (UPV > 120 hod. alebo Komplexné OP-výkony vo viacerých d oach)

**DRG P05B Novorodenec, hmotnosť pri prijatí 2000-2499 g so významným OP výkonom alebo UPV > 95 hodín, s viacerými ťkými problémami, bez UPV > 120 hodín alebo bez viacnásobných komplexných OP výkonov**

Viaceré ťké problémy u novorodencov alebo Komplexné OP-výkony vo viacerých d oach

**DRG P05C Novorodenec, hmotnosť pri prijatí 2000-2499 g so významným OP výkonom alebo UPV > 95 hodín, bez viacerých ťkých problémov, bez viacnásobných komplexných OP výkonov****Diagnóza P05-1**

A01.0	Brušný týfus	A03.9	Šigelóza, bližšie neurčená
A01.1	Paratýfus A	A04.0	Infekcia zapríčinená enteropatogénnou Escherichia coli
A01.2	Paratýfus B	A04.1	Infekcia zapríčinená enterotoxikogénnou Escherichia coli
A01.3	Paratýfus C	A04.2	Infekcia zapríčinená enteroinvazívnou Escherichia coli
A01.4	Paratýfus, bližšie neurčený	A04.3	Infekcia zapríčinená enterohemoragickou Escherichia coli
A02.0	Salmonelová enteritída	A04.4	Iné črevné infekcie zapríčinené Escherichia coli
A02.1	Salmonelová sepsa	A04.5	Enteritída zapríčinená kamylobakterom
A02.2	Lokalizovaná salmonelová infekcia	A04.6	Enteritída zapríčinená Yersinia enterocolitica
A02.8	Iná salmonelová infekcia, bližšie určená	A04.7	Enterokolitída zapríčinená Clostridium difficile
A02.9	Salmonelová infekcia, bližšie neurčená	A04.81	Enteritída zapríčinená Arcobacter spp.
A03.0	Šigelóza zapríčinená Shigella dysenteriae	A04.89	Iná baktériová črevná infekcia, bližšie určená
A03.1	Šigelóza zapríčinená Shigella flexneri	A05.0	Potravinová otrava zapríčinená stafylokokmi
A03.2	Šigelóza zapríčinená Shigella boydii	A05.1	Botulizmus
A03.3	Šigelóza zapríčinená Shigella sonnei	A05.2	Potravinová otrava zapríčinená Clostridium perfringens
A03.8	Iná šigelóza	A05.3	Potravinová otrava zapríčinená Vibrio parahaemolyticus

A08.1	Akútna gastroenteritída zapríčinená norovírusom [Norwalk]	A50.0	Včasný vrodený syfilis, symptomatický
A08.5	Iné, bližšie určené črevné infekcie	A50.1	Včasný vrodený syfilis, latentný
A09.0	Iná a bliž. neurč. gastroenteritída a kolitída infekčného pôvodu	A50.2	Včasný vrodený syfilis, bližšie neurčený
A15.0	TBC pľúc, potvrd. mikros. vyš. spúta s a bez dôk. kultiv. /mol-biol.	A50.3	Neskorá vrodená syfilitická okulopatia
A15.1	Tuberkulóza pľúc, potvrdená len kultivačne	A50.4	Neskorý vrodený neurosyfilis [Juvénilný neurosyfilis]
A15.2	Tuberkulóza pľúc, potvrdená histologicky	A71.1	Trachóm, aktívne štádium
A15.3	TBC pľúc, potvrdená inými a bliž. neurč. metódami	A74.81	Chlamýdiová dilatčná kardiomyopatia
A15.7	Primárna TBC dých. org. potv. bakt. molekul. biolog. /hist.	A74.82	Chlamýdiová myokarditída
A15.9	TBC dých. súst., potvrdená bakter. molekul. biolog. /hist., b.n	A74.83	Chlamýdiová endokarditída
A16.0	TBC pľúc, bakter. molekul. biolog. a hist. negat.	A74.84	Chlamýdiová artritída
A16.1	TBC pľúc, bez vyk. bakter. molekul. biolog. a hist. vyš.	A74.89	Iná chlamýdiová choroba
A16.2	TBC pľúc, bez úd. o bakter. molekul. biolog. /hist. potvrdená	A81.1	Subakútna sklerotizujúca panencefalitída
A16.7	Prim. TBC dých. súst., bez úd. o bakter. molekul. biolog. /hist. pot.	A86	Vírusová encefalitída, bližšie neurčená
A16.9	TBC dých. súst., bez úd. o bakter. molekul. biolog. /hist. pot., b.n	A87.0	Enterovírusová meningitída (G02.0*)
A17.0	Tuberkulózná meningitída (G01*)	A89	Vírusová infekcia CNS, bliž. neurč.
A17.1	Meningový tuberkulóm (G07*)	A96.0	Hemoragická horúčka zapríčinená vírusom Junin
A17.8	Iná tuberkulóza nervovej sústavy	A96.1	Hemoragická horúčka zapríčinená vírusom Machupo
A17.9	Tuberkulóza nervovej sústavy, bližšie neurčená	A96.2	Horúčka Lassa
A18.5	Tuberkulóza oka	A96.8	Iná arenavírusová hemoragická horúčka
A26.0	Kožný eryzpeloid	A96.9	Arenavírusová hemoragická horúčka, bližšie neurčená
A26.7	Eryzpelotrixová sepsa	A98.3	Choroba zapríčinená vírusom Marburg
A26.8	Iná forma eryzpeloidu	A98.5	Hemoragická horúčka s renálnym syndrómom
A26.9	Bližšie neurčený eryzpeloid	B00.0	Herpetický ekzém
A27.0	Leptospiroza zapríčinená Leptospira icterohaemorrhagiae	B00.1	Herpetická vezikulárna dermatitída
A27.8	Iná forma leptospirozy	B00.2	Herpetická gingivostomatitída a tonzilofaryngitída
A27.9	Leptospiroza, bližšie neurčená	B00.3	Herpetická meningitída (G02.0*)
A28.0	Pasteurelóza	B00.4	Herpetická encefalitída (G05.1*)
A28.1	Choroba z mačacieho škrabnutia	B00.5	Očná infekcia herpetickým vírusom
A28.2	Extraintestinálna yersinióza	B00.7	Diseminovaná herpetická choroba
A28.8	Iná baktériová zoonóza, bliž. určená, nezatriedená inde	B00.8	Iná forma herpetickej infekcie
A28.9	Baktériová zoonóza, bližšie neurčená	B00.9	Herpetická infekcia, bližšie neurčená
A32.0	Kožná listerióza	B01.0	Varicelová meningitída (G02.0*)
A32.1	Listeriová meningitída a meningoencefalitída	B01.1	Varicelová encefalitída (G05.1*)
A32.7	Listeriová sepsa	B01.2	Varicelový zápal pľúc (J17.1*)
A32.8	Iná forma listeriózy	B01.8	Varicela s inými komplikáciami
A32.9	Listerióza, bližšie neurčená	B01.9	Varicela bez komplikácií
A33	Tetanus novorodencov	B02.0	Zosterová encefalitída (G05.1*)
A35	Iný tetanus	B02.1	Zosterová meningitída (G02.0*)
A37.0	Pertussis zapríčinený Bordetella pertussis	B02.2	Zoster s postihnutím iných častí nervovej sústavy
A37.1	Pertussis zapríčinený Bordetella parapertussis	B02.3	Zosterová choroba oka
A37.8	Pertussis zapríčinený iným druhom bordetely	B02.7	Diseminovaný zoster
A37.9	Pertussis, bližšie neurčený	B02.8	Zoster s inými komplikáciami
A39.0	Meningokoková meningitída (G01*)	B02.9	Zoster bez komplikácií
A39.1	Waterhouseov-Friderichsenov syndróm (E35.1*)	B05.0	Osýpky komplikované encefalitídou (G05.1*)
A39.2	Akútna meningokoková sepsa	B05.1	Osýpky komplikované meningitídou (G05.1*)
A39.3	Chronická meningokoková sepsa	B05.2	Osýpky komplikované pneumóniou (J17.1*)
A39.4	Meningokoková sepsa, bližšie neurčená	B05.3	Osýpky komplikované zápalom stredného ucha
A39.5	Meningokokové ochorenie srdca	B05.4	Osýpky s črevnými komplikáciami
A40.0	Sepsa zapríčinená streptokokom zo skupiny A	B05.8	Osýpky s inými komplikáciami
A40.1	Sepsa zapríčinená streptokokom zo skupiny B	B06.0	Ružienka s nervovými komplikáciami
A40.2	Sepsa zapríčinená streptokokom zo skupiny D	B06.8	Ružienka s inými komplikáciami
A40.3	Sepsa zapríčinená Streptococcus pneumoniae	B08.5	Enterovírusová vezikulárna faryngitída
A40.81	Sepsa zapríčinená streptokokom zo skupiny C	B15.0	Akútna hepatitída A s pečeňovou kómou
A40.89	Iná streptokoková sepsa	B15.9	Akútna hepatitída A bez pečeňovej kómy
A40.9	Sepsa zapríčinená streptokokmi, bližšie neurčená	B16.0	Akútna hepatit. B s Delta vírusom (koinfekcia), s pečeň. kómou
A41.0	Sepsa zapríčinená Staphylococcus aureus	B16.1	Akútna hepatit. B s Delta vírusom (koinfekcia), bez pečeň. kómy
A41.1	Sepsa zapríčinená iným bližšie určeným stafylokokom	B16.2	Akútna hepatit. B bez Delta vírusu, s pečeňovou kómou
A41.2	Sepsa zapríčinená bližšie neurčeným stafylokokom	B16.9	Akútna hepatit. B bez Delta vírusu, bez pečeňovej kómy
A41.3	Sepsa zapríčinená Haemophilus influenzae	B17.0	Akútna Delta-vírus. (super)infekcia nosiča vírusu hepatit. B
A41.4	Sepsa zapríčinená anaeróbnou baktériou	B17.1	Akútna hepatitída C
A41.51	Sepsa zapríčinená Escherichia coli [E. coli]	B17.2	Akútna hepatitída E
A41.52	Sepsa zapríčinená pseudomonas	B17.8	Iná akútna vírusová hepatitída, bližšie určená
A41.53	Sepsa zapríč. multirezistentnou gramnegat. baktériou	B17.9	Akútna vírusová hepatitída, bližšie neurčená
A41.58	Sepsa zapríčinená inou gramnegatívnou baktériou	B18.0	Chronická hepatitída B s Delta vírusom
A41.81	Sepsa zapríč. multirezistentnou grampozit. baktériou	B18.1	Chronická hepatitída B bez Delta vírusu
A41.89	Iná sepsa, bližšie určená	B18.2	Chronická hepatitída C
A46	Eryzpel [Erysipelas, Ruža]	B18.8	Iná chronická vírusová hepatitída
A48.0	Plynová gangréna	B18.9	Chronická vírusová hepatitída, bližšie neurčená
A48.1	Legionelóza s pneumóniou [Legionárska choroba]	B19.0	Vírusová hepatit. s pečeňovou kómou, bliž. neurč.
A48.2	Legionelóza bez pneumónie [Pontiacka horúčka]	B19.9	Vírusová hepatit. bez pečeňovej kómy, bliž. neurč.



B20.0	Choroba HIV následnými mykobakteriovými infekciami	B41.8	Iná forma parakokcioidomykózy
B20.1	Choroba HIV následnými inými bakteriovými infekciami	B41.9	Parakokcioidomykóza, bližšie neurčená
B20.2	Choroba HIV následnými cytomegalovírusovou chorobou	B44.0	Invazívna aspergilóza pľúc
B20.3	Choroba HIV následnými do inými vírusovými infekciami	B44.1	Iná aspergilóza pľúc
B20.4	Choroba HIV s následnými kandidózami	B44.2	Aspergilóza tonzíl
B20.5	Choroba HIV s následnými inými mykózami	B44.7	Diseminovaná aspergilóza
B20.6	Choroba HIV s následnou pneumocystovou pneumóniou	B44.8	Iná forma aspergilózy
B20.7	Choroba HIV s následnými viacpočetnými infekciami	B44.9	Aspergilóza, bližšie neurčená
B20.8	Choroba HIV následnými iných. infekčnými a parazit. chorobami	B45.0	Kryptokokóza pľúc
B20.9	Choroba HIV následnými infekčnými/paraz. chor. bliž. neurč.	B45.1	Kryptokokóza mozgu
B21.0	Choroba HIV s následným Kaposiho sarkómom	B45.2	Kryptokokóza kože
B21.1	Choroba HIV s následným Burkittovým lymfómom	B45.3	Kryptokokóza kostí
B21.2	Choroba HIV násled. inými typmi nehdgkinovho lymfómu	B45.7	Diseminovaná kryptokokóza
B21.3	Choroba HIV násled. inými zhub. nád. lymf. krvotv. a príb. tkan.	B45.8	Iná forma kryptokokózy
B21.7	Choroba HIV násled. viacpočetnými zhub. nádormi	B45.9	Kryptokokóza, bližšie neurčená
B21.8	Choroba HIV s následnými inými zhubnými nádormi	B46.0	Mukormykóza pľúc
B21.9	Choroba HIV s následnými zhubnými nádormi, bliž. neur.	B46.1	Rinocerebrálna mukormykóza
B22.0	Choroba HIV s následnou encefalopatiou	B46.2	Mukormykóza tráviacej trubice
B22.1	Choroba HIV s násled. lymfoidnou intersticiál. pneumonitídou	B46.3	Mukormykóza kože
B22.2	Choroba HIV s následným syndrómom celkového upadania	B46.4	Diseminovaná mukormykóza
B22.7	Choroba HIVs následnými rozličnými chorobami zatried. inde	B46.5	Mukormykóza, bližšie neurčená
B23.0	Syndróm akútnej infekcie HIV	B46.8	Iná zygomykóza
B23.1	Choroba HIV s následnou generalizovanou lymfadenopatiou	B46.9	Zygomykóza, bližšie neurčená
B23.2	Choroba HIV následnými hematolog. a imunolog. abnormalit. n. i.	B47.0	Eumycetóm
B23.8	Choroba HIV s inými následnými, bliž. urč. stavmi	B47.1	Aktinomycetóm
B24	Choroba HIV, bližšie neurčená	B48.2	Allescheriôza
B25.0	Cytomegalovírusová pneumónia (J17.1*)	B48.7	Mykóza zapríčinená oportunistickým patogénom
B25.1	Cytomegalovírusová hepatitída (K77.0*)	B50.0	Malária zapríč. Plasmodium falciparum s mozgov. kompl.
B25.2	Cytomegalovírusová pankreatitída (K87.1*)	B50.8	Iná ťažká a kompl. malária zapríč. Plasmodium falciparum
B25.80	Cytomegalovírusová infekcia tráviacej trubice	B50.9	Malária zapríčinená Plasmodium falciparum, b. n.
B25.88	Iná cytomegalovírusová choroba	B51.0	Malária zapríčinená Plasmodium vivax s ruptúrou sleziny
B25.9	Cytomegalovírusová choroba, bližšie neurčená	B51.8	Malária zapríčinená Plasmodium vivax s i. kompl.
B26.0	Parotitická orchitída (N51.1*)	B51.9	Malária zapríčinená Plasmodium vivax bez kompl.
B26.1	Parotitická meningitída (G02.0*)	B52.0	Malária zapríčinená Plasmodium malariae s nefropatiou
B26.2	Parotitická encefalitída (G05.1*)	B52.8	Malária zapríčinená Plasmodium malariae s i. kompl.
B26.3	Parotitická pankreatitída (K87.1*)	B52.9	Malária zapríčinená Plasmodium malariae bez kompl.
B26.8	Parotitída s inými komplikáciami	B53.0	Malária zapríčinená Plasmodium ovale
B27.0	Mononukleóza zapríčinená gamma - Herpes vírusom	B53.1	Malária zapríčinená opičími plazmódiami
B27.1	Cytomegalovírusová mononukleóza	B53.8	Iná parazitologicky potvrdená malária, nezatriedená. inde
B27.8	Iná infekčná mononukleóza	B54	Malária, bližšie neurčená
B27.9	Infekčná mononukleóza, bližšie neurčená	B58.0	Toxoplazmová okulopatia
B30.1	Konjunktivitída zapríčinená adenovírusom (H13.1*)	B58.1	Toxoplazmová hepatitída (K77.0*)
B30.3	Akútna epidemická hemorag. konjunktivitída (enterovír.)	B58.2	Toxoplazmová meningoencefalitída (G05.2*)
B33.2	Vírusová karditída	B58.3	Toxoplazmóza pľúc (J17.3*)
B34.0	Adenovírusová infekcia bez bližšieho určenia miesta	B58.8	Toxoplazmóza s postihnutím iných orgánov
B37.1	Pľúcna kandidóza	B58.9	Toxoplazmóza, bližšie neurčená
B37.2	Kandidóza kože a nechtov	B59	Pneumocystóza (J17.3*)
B37.4	Kandidóza iných častí močovopohlavnej sústavy	B97.0	Adenovírus ako príčina chorôb zatriedených inde
B37.5	Kandidová meningitída (G02.1*)	B97.1	Enterovírus ako príčina chorôb zatriedených inde
B37.6	Kandidová endokarditída (I39.8*)	C00.0	Zhubný nádor vonkajšej hornej pery
B37.81	Kandidová ezofagitída	C00.1	Zhubný nádor vonkajšej dolnej pery
B38.0	Akútna kokcioidomykóza pľúc	C00.2	Zhubný nádor vonkajšej pery, bližšie neurčený
B38.1	Chronická kokcioidomykóza pľúc	C00.3	Zhubný nádor vnútornej strany hornej pery
B38.2	Kokcioidomykóza pľúc, bližšie neurčená	C00.4	Zhubný nádor vnútornej strany dolnej pery
B38.3	Kokcioidomykóza kože	C00.5	Zhubný nádor vnútornej strany pery, bliž. neurč.
B38.4	Kokcioidomykotická meningitída (G02.1*)	C00.6	Zhubný nádor spojky perí
B38.7	Diseminovaná kokcioidomykóza	C00.8	Zhubný nádor pery presahujúci viaceré oblasti
B38.8	Iná forma kokcioidomykózy	C00.9	Zhubný nádor pery, bližšie neurčený
B39.0	Akútna histoplazmóza pľúc zapríč. Histoplasma capsulatum	C01	Zhubný nádor koreňa jazyka
B39.1	Chronická histoplazmóza pľúc zapríč. Histoplasma capsulatum	C02.0	Zhubný nádor chrbtovej strany jazyka
B39.2	Histoplazmóza pľúc zapríč. Histoplasma capsulatum, bliž. neurč.	C02.1	Zhubný nádor okraja jazyka
B40.0	Akútna blastomykóza pľúc	C02.2	Zhubný nádor spodnej strany jazyka
B40.1	Chronická blastomykóza pľúc	C02.3	Zhubný nádor predných dvoch tretín jazyka, bliž. neurč. časť
B40.2	Blastomykóza pľúc, bližšie neurčená	C02.8	Zhubný nádor jazyka presahujúci viaceré oblasti
B40.3	Blastomykóza kože	C02.9	Zhubný nádor jazyka, bližšie neurčený
B40.7	Diseminovaná blastomykóza	C03.0	Zhubný nádor horného ťasna
B40.8	Iná forma blastomykózy	C03.1	Zhubný nádor dolného ťasna
B40.9	Blastomykóza, bližšie neurčená	C03.9	Zhubný nádor ťasna, bližšie neurčený
B41.0	Parakokcioidomykóza pľúc	C04.0	Zhubný nádor prednej časti ústnej spodiny
B41.7	Diseminovaná parakokcioidomykóza	C04.1	Zhubný nádor bočnej časti ústnej spodiny

C04.8	Zhub.nádor ústnej spodiny presah.viaceré obl.	C18.5	Zhubný nádor slezinového ohybu hrubého čreva
C04.9	Zhubný nádor ústnej spodiny,blížšie neurčený	C18.6	Zhubný nádor zostupnej časti hrubého čreva
C05.0	Zhubný nádor tvrdého podnebia	C18.7	Zhubný nádor esovitej časti hrubého čreva
C05.1	Zhubný nádor mäkkého podnebia	C18.8	Zhubný nádor hrubého čreva presah.viac.obl.
C05.2	Zhubný nádor uvuly	C18.9	Zhubný nádor hrubého čreva,blížšie neurčený
C05.8	Zhubný nádor podnebia presahujúci viaceré oblasti	C19	Zhubný nádor rektosigmoidového spojenia hrubého čreva
C05.9	Zhubný nádor podnebia,blížšie neurčený	C20	Zhubný nádor konečníka
C06.0	Zhubný nádor sliznice líca	C21.0	Zhubný nádor anusu,blížšie neurčený
C06.1	Zhubný nádor vestibulum oris	C21.1	Zhubný nádor análneho kanála
C06.2	Zhubný nádor retromolárnej časti úst	C21.2	Zhubný nádor kloakovej oblasti
C06.8	Zhubný nádor iných a blíž.neurč.častí.úst,presah.viaceré obl.	C21.8	Zhubný nádor rekta,anusu a análneho kanála presah.viac.obl.
C06.9	Zhubný nádor úst,blížšie neurčený	C22.0	Hepatocelulárny karcinóm
C07	Zhubný nádor priušnej žľazy	C22.1	Karcinóm vnútropečeňových žilových ciest
C08.0	Zhubný nádor submandibulárnej slinnej žľazy	C22.2	Hepatoblastóm
C08.1	Zhubný nádor sublingválnej slinnej žľazy	C22.3	Angiosarkóm pečene
C08.8	Zhubný nádor veľkých slinných žliaz,presah.viac.obl.	C22.4	Iný sarkóm pečene
C08.9	Zhubný nádor veľkej slinnej žľazy,blížšie neurčený	C22.7	Iný karcinóm pečene,blížšie určený
C09.0	Zhubný nádor fossa tonsillaris	C22.9	Zhubný nádor pečene,blížšie neurčený
C09.1	Zhubný nádor podnebného oblúka(predná časť)(zadná časť)	C23	Zhubný nádor žľčníka
C09.8	Zhubný nádor mandle presahujúci viaceré oblasti	C24.0	Zhubný nádor mimopečerňových žilových ciest
C10.0	Zhubný nádor vallecule epiglottica	C24.1	Zhubný nádor ampulla Vateri
C10.1	Zhubný nádor prednej plochy epiglottis	C24.8	Zhubný nádor žilových ciest presah.viac.obl.
C10.2	Zhubný nádor bočnej steny orofaryngu	C24.9	Zhubný nádor žilových ciest,blížšie neurčený
C10.3	Zhubný nádor zadnej steny orofaryngu	C25.0	Zhubný nádor hlavy podžalúdkovej žľazy
C10.4	Zhubný nádor branchiálneho rázštetu	C25.1	Zhubný nádor tela podžalúdkovej žľazy
C10.8	Zhubný nádor orofaryngu presahujúci viaceré oblasti	C25.2	Zhubný nádor chvosta podžalúdkovej žľazy
C10.9	Zhubný nádor orofaryngu,blížšie neurčený	C25.3	Zhubný nádor vývodu podžalúdkovej žľazy
C11.0	Zhubný nádor hornej steny nazofaryngu	C25.4	Zhubný nádor endokrinnnej časti podžalúdkovej žľazy
C11.1	Zhubný nádor zadnej steny nazofaryngu	C25.7	Zhubný nádor iných častí podžalúdkovej žľazy
C11.2	Zhubný nádor bočnej steny nazofaryngu	C25.8	Zhubný nádor podžalúdkovej žľazy presah.viac.obl.
C11.3	Zhubný nádor prednej steny nazofaryngu	C25.9	Zhubný nádor podžalúdkovej žľazy,blížšie neurčený
C11.8	Zhubný nádor nosohltana presah.viac.obl.	C26.0	Zhubný nádor blíž.neurč.časti črevného traktu
C11.9	Zhubný nádor nazofaryngu,blížšie neurčený	C26.1	Zhubný nádor sleziny
C12	Zhubný nádor recessus piriformis	C26.8	Zhubný nádor tráviacej sústavy presah.viac.obl.
C13.0	Zhubný nádor regio postcricoidea	C26.9	Zhubný nádor na nepresne určenom mieste tráviacej súst.
C13.1	Zhubný nádor hypofaryngovej strany aryepiglotickej krkvy	C30.0	Zhubný nádor nosovej dutiny
C13.2	Zhubný nádor zadnej steny hypofaryngu	C30.1	Zhubný nádor stredného ucha
C13.8	Zhubný nádor hypofaryngu presah.viac. obl.	C31.0	Zhubný nádor čelustnej dutiny
C13.9	Zhubný nádor hypofaryngu,blížšie neurčený	C31.1	Zhubný nádor čuchovej dutiny
C14.0	Zhubný nádor faryngu,blížšie neurčený	C31.2	Zhubný nádor čelovej dutiny
C14.2	Zhubný nádor Waldeyerovho lymfatického okruhu	C31.3	Zhubný nádor dutiny klinovej kosti
C14.8	Zhub.nádor pery,ústnej dutiny a hltana presah.viac.obl.	C31.8	Zhubný nádor prinosovej dutiny presah.viac.obl.
C15.0	Zhubný nádor krčnej časti pažeráka	C31.9	Zhubný nádor blížšie neurčenej prinosovej dutiny
C15.1	Zhubný nádor hrudníkovej časti pažeráka	C32.0	Zhubný nádor glottis
C15.2	Zhubný nádor brušnej časti pažeráka	C32.1	Zhubný nádor supraglottis
C15.3	Zhubný nádor hornej tretiny pažeráka	C32.2	Zhubný nádor subglottis
C15.4	Zhubný nádor strednej tretiny pažeráka	C32.3	Zhubný nádor hrtanovej chrupky
C15.5	Zhubný nádor dolnej tretiny pažeráka	C32.8	Zhubný nádor hrtana presahujúci viaceré oblasti
C15.8	Zhubný nádor pažeráka presahujúci viaceré oblasti	C32.9	Zhubný nádor hrtana, blížšie neurčený
C15.9	Zhubný nádor pažeráka,blížšie neurčený	C33	Zhubný nádor priedušnice
C16.0	Zhubný nádor kardie	C34.0	Zhubný nádor hlavnej priedušky
C16.1	Zhubný nádor fundu žalúdka	C34.1	Zhubný nádor priedušky alebo pľúc v hornom laloku
C16.2	Zhubný nádor tela žalúdka	C34.2	Zhubný nádor priedušky alebo pľúc v strednom laloku
C16.3	Zhubný nádor antra pyloru	C34.3	Zhubný nádor priedušky alebo pľúc v dolnom laloku
C16.4	Zhubný nádor pyloru	C34.8	Zhubný nádor priedušky alebo pľúc,presah.viac.obl.
C16.5	Zhub.nádor malej kurvatúry žalúdka,blíž.neurč.	C34.9	Zhubný nádor priedušky alebo pľúc,blížšie neurčený
C16.6	Zhub.nádor veľkej kurvatúry žalúdka,blíž.neurč.	C37	Zhubný nádor týmusu
C16.8	Zhubný nádor žalúdka presahujúci viaceré oblasti	C38.0	Zhubný nádor srdca
C16.9	Zhubný nádor žalúdka,blížšie neurčený	C38.1	Zhubný nádor predného mediastína
C17.0	Zhubný nádor dvanástnika	C38.2	Zhubný nádor zadného mediastína
C17.1	Zhubný nádor jejúna	C38.3	Zhubný nádor blížšie neurčenej časti mediastína
C17.2	Zhubný nádor ilea	C38.4	Zhubný nádor pohrudnice
C17.3	Zhubný nádor Meckelovho divertikula	C38.8	Zhubný nádor srdca,mediastína a pohrudnice presah.viac.obl.
C17.8	Zhubný nádor tenkého čreva presah.viac.obl.	C39.0	Zhubný nádor blíž.neurč.časti horných dýchacích ciest
C17.9	Zhubný nádor tenkého čreva,blížšie neurčený	C39.8	Zhubný nádor dých.a vnútrohrod.orgánov presah.viac.obl.
C18.0	Zhubný nádor slepého čreva	C39.9	Zhubný nádor na nepres.urč.miestach dýchacej sústavy
C18.1	Zhubný nádor červovitého príviesku slepého čreva	C40.0	Zhubný nádor kosti a kíb.chrupky lopatky a dlhých kostí HK
C18.2	Zhubný nádor vzostupnej časti hrubého čreva	C40.1	Zhubný nádor kosti a kíbovej chrupky krátkych kostí HK
C18.3	Zhubný nádor pečeňového ohybu hrubého čreva	C40.2	Zhubný nádor kosti a kíbovej chrupky dlhých kostí DK
C18.4	Zhubný nádor priečnej časti hrubého čreva	C40.3	Zhubný nádor kosti a kíbovej chrupky krátkych kostí DK

C40.8	Zhubný nádor kosti a kĺb chrupky končatín, presah. viac. obl.	C51.9	Zhubný nádor vulvy, bližšie neurčený
C40.9	Zhubný nádor kosti a kĺbovej chrupky končatiny, bliž. neurč.	C52	Zhubný nádor pošvy
C41.1	Zhubný nádor kosti a kĺbovej chrupky dolnej čeľuste(sánky)	C53.0	Zhubný nádor endocervixu maternice
C41.2	Zhubný nádor kosti a kĺbovej chrupky chrčtice	C53.1	Zhubný nádor exocervixu maternice
C41.30	Zhubný nádor kosti a kĺbovej chrupky rebra	C53.8	Zhubný nádor krčka maternice presah. viac. obl.
C41.31	Zhubný nádor kosti a kĺbovej chrupky hrudnej kosti	C53.9	Zhubný nádor krčka maternice, bližšie neurčený
C41.32	Zhubný nádor kosti a kĺbovej chrupky kľúčnej kosti	C54.0	Zhubný nádor istmu maternice
C41.4	Zhubný nádor kosti a kĺbovej chrupky panvovej kosti	C54.1	Zhubný nádor endometria
C41.8	Zhubný nádor kosti a kĺbovej chrupky presah. viac. obl.	C54.2	Zhubný nádor myometria
C41.9	Zhubný nádor kosti a kĺbovej chrupky, bliž. neurč.	C54.3	Zhubný nádor dna maternice
C43.0	Maligný melanóm pery	C54.8	Zhub. nádor tela maternice presah. viac. obl.
C43.1	Maligný melanóm mihalnice vrátane očného kútika	C54.9	Zhubný nádor tela maternice, bližšie neurčený
C43.2	Maligný melanóm ucha a vonkajšieho zvukovodu	C55	Zhubný nádor bližšie neurčenej časti maternice
C43.3	Maligný melanóm inej a bliž. neurč. časti tváre	C56	Zhubný nádor vaječníka
C43.4	Maligný melanóm vlasatej časti hlavy a krku	C57.0	Zhubný nádor vajíčkovodu
C43.5	Maligný melanóm trupu	C57.1	Zhubný nádor širokého väzu maternice
C43.6	Maligný melanóm hornej končatiny vrátane pleca	C57.2	Zhubný nádor oblého väzu maternice
C43.7	Maligný melanóm dolnej končatiny vrátane bedra	C57.3	Zhubný nádor parametria
C43.8	Maligný melanóm presahujúci viaceré oblasti	C57.4	Zhubný nádor adnexov maternice, bližšie neurčený
C43.9	Maligný melanóm kože, bližšie neurčený	C57.7	Zhubný nádor iných ženských pohlavných orgánov, bliž. urč.
C44.0	Iný zhubný nádor kože pery	C57.8	Zhubný nádor ženských pohlavných orgánov, presah. viac. obl.
C44.1	Iný zhubný nádor kože mihalnice vrátane očného kútika	C57.9	Zhubný nádor ženského pohlavného orgánu, bliž. neurč.
C44.2	Iný zhubný nádor kože ucha a vonkajšieho zvukovodu	C60.0	Zhubný nádor predkožky penisu
C44.3	Iný zhubný nádor kože iných. a bliž. neurč. častí tváre	C60.1	Zhubný nádor žaluďa penisu
C44.4	Iný zhubný nádor kože vlasatej časti hlavy a krku	C60.2	Zhubný nádor tela penisu
C44.5	Iný zhubný nádor kože trupu	C60.8	Zhubný nádor penisu presahujúci viaceré oblasti
C44.6	Zhubný nádor kože hornej končatiny vrátane pleca	C60.9	Zhubný nádor penisu, bližšie neurčený
C44.7	Zhubný nádor kože dolnej končatiny vrátane bedra	C62.0	Zhubný nádor nezostúpeného semenníka
C44.8	Zhubný nádor kože presahujúci viaceré oblasti	C62.1	Zhubný nádor zostúpeného semenníka
C44.9	Zhubný nádor kože, bližšie neurčený	C62.9	Zhubný nádor semenníka, bližšie neurčený
C45.0	Mezotelióm pľuhrudnice	C63.0	Zhubný nádor nadsemenníka
C45.1	Mezotelióm pobrušnice	C63.1	Zhubný nádor semenného povrazca
C45.2	Mezotelióm osrdcovníka	C63.2	Zhubný nádor mieška
C45.7	Mezotelióm na inom mieste	C63.7	Zhubný nádor iných mužských pohlavných orgánov, bliž. urč.
C45.9	Mezotelióm, bližšie neurčený	C63.8	Zhubný nádor mužských pohlavných orgánov presah. viac. obl.
C47.0	Zhubný nádor periférnych nervov hlavy, tváre a krku	C63.9	Zhubný nádor mužského pohlavného orgánu, bliž. neurč.
C47.1	Zhubný nádor periférnych nervov HK vrátane pleca	C64	Zhubný nádor obličky okrem obličkovej panvičky
C47.2	Zhubný nádor periférnych nervov DK vrátane bedra	C65	Zhubný nádor obličkovej panvičky
C47.3	Zhubný nádor periférnych nervov hrudníka	C66	Zhubný nádor močovodu
C47.4	Zhubný nádor periférnych nervov brucha	C67.0	Zhubný nádor trigonum močového mechúra
C47.5	Zhubný nádor periférnych nervov panvy	C67.1	Zhubný nádor klenby močového mechúra
C47.6	Zhubný nádor periférnych nervov trupu, bliž. neurč.	C67.2	Zhubný nádor bočnej steny močového mechúra
C47.8	Zhub. nádor perifér. nerv. a autonóm. nerv. súst. presah. viac. obl.	C67.3	Zhubný nádor prednej steny močového mechúra
C47.9	Zhubný nádor perifér. nervov a autonóm. nerv. súst., bliž. neurč.	C67.4	Zhubný nádor zadnej steny močového mechúra
C48.0	Zhubný nádor retroperitonea	C67.5	Zhubný nádor krčka močového mechúra
C48.1	Zhubný nádor pobrušnice, bližšie určenej časti	C67.6	Zhubný nádor ústia močovodu
C48.2	Zhubný nádor pobrušnice, bližšie neurčenej časti	C67.7	Zhubný nádor urachu
C48.8	Zhubný nádor retroperitonea a pobrušnice presah. viac. obl.	C67.8	Zhubný nádor močového mechúra, presah. viac. obl.
C49.0	Zhubný nádor spojivového a mäkk. tkaniva hlavy, tváre a krku	C67.9	Zhubný nádor močového mechúra, bližšie neurčený
C49.1	Zhubný nádor spojivového a mäkk. tkaniva HK vrátane pleca	C68.0	Zhubný nádor močovej rúry
C49.2	Zhubný nádor spojivového a mäkk. tkaniva DK vrátane bedra	C68.1	Zhubný nádor parauretrálnej žľazy
C49.3	Zhubný nádor spojivového a mäkkého tkaniva hrudníka	C68.8	Zhubný nádor močových orgánov presah. viac. obl.
C49.4	Zhubný nádor spojivového a mäkkého tkaniva brucha	C68.9	Zhubný nádor bližšie neurčených močových orgánov
C49.5	Zhubný nádor spojivového a mäkkého tkaniva malej panvy	C69.0	Zhubný nádor spojovky
C49.6	Zhubný nádor spojivového a mäkkého tkaniva trupu, bliž. neurč.	C69.1	Zhubný nádor rohovky
C49.8	Zhub. nádor spojiv. a mäkk. tkan., presah. viac. obl.	C69.2	Zhubný nádor sietnice
C49.9	Zhub. nádor spojiv. a mäkk. tkan., b.n.	C69.3	Zhubný nádor cievovky
C50.0	Zhubný nádor prsníkovej bradavky a dvorčeka	C69.4	Zhubný nádor vráskovca
C50.1	Zhubný nádor strednej časti prsníka	C69.5	Zhubný nádor sliznej žľazy a nosovoslzného kanála
C50.2	Zhubný nádor horného vnútorného kvadrantu prsníka	C69.6	Zhubný nádor očnice
C50.3	Zhubný nádor dolného vnútorného kvadrantu prsníka	C69.8	Zhub. nádor oka a očných adnexov presah. viac. obl.
C50.4	Zhubný nádor horného vonkajšieho kvadrantu prsníka	C69.9	Zhubný nádor oka, bližšie neurčený
C50.5	Zhubný nádor dolného vonkajšieho kvadrantu prsníka	C70.0	Zhubný nádor mozgovomiechových obalov: mozog
C50.6	Zhubný nádor axilárnej časti prsníka	C70.1	Zhubný nádor mozgovomiechových obalov: miecha
C50.8	Zhubný nádor prsníka presahujúci viaceré oblasti	C70.9	Zhubný nádor mozgovomiechových obalov, bližšie neurčený
C50.9	Zhubný nádor prsníka, bližšie neurčený	C71.0	Zhubný nádor mozgu okrem lalokov a komôr
C51.0	Zhubný nádor veľkého pysku	C71.1	Zhubný nádor čelového laloka mozgu
C51.1	Zhubný nádor malého pysku	C71.2	Zhubný nádor spánkového laloka mozgu
C51.2	Zhubný nádor klitoris	C71.3	Zhubný nádor temenného laloka mozgu
C51.8	Zhubný nádor vulvy presahujúci viaceré oblasti	C71.4	Zhubný nádor záhlavového laloka mozgu

C71.5	Zhubný nádor mozgovej komory mozgu	C82.0	Folikulový lymfóm, štádium I
C71.6	Zhubný nádor mozočka	C82.1	Folikulový lymfóm, štádium II
C71.7	Zhubný nádor mozgového kmeňa	C82.2	Folikulový lymfóm, štádium III, bližšie neurčený
C71.8	Zhubný nádor mozgu presahujúci viaceré oblasti	C82.3	Folikulový lymfóm, štádium IIIa
C71.9	Zhubný nádor mozgu, bližšie neurčený	C82.4	Folikulový lymfóm, štádium IIIb
C72.0	Zhubný nádor miechy	C82.5	Difúzny lymfóm folikulového centra
C72.1	Zhubný nádor cauda equina	C82.6	Kožný lymfóm folikulového centra
C72.2	Zhubný nádor čuchového nervu [nn. olfactorii]	C82.7	Iný typ folikulového lymfómu
C72.3	Zhubný nádor zrakového nervu [n. opticus]	C82.9	Folikulový lymfóm, bližšie neurčený
C72.4	Zhubný nádor sluchového nervu	C83.0	Malobunkový lymfóm z B-buniek
C72.5	Zhubný nádor iných a bliž. neurč. hlavových nervov	C83.1	Lymfóm z plášťových buniek
C72.8	Zhubný nádor, lézia presahujúca mozog a iné časti CNS	C83.3	Difúzny veľkobunkový lymfóm z B-buniek
C72.9	Zhubný nádor centrálnej nervovej sústavy, bližšie neurčený	C83.5	Lymfoblastový lymfóm
C73	Zhubný nádor štítnej žľazy	C83.7	Burkittov lymfóm
C74.0	Zhubný nádor kôry nadobličky	C83.8	Iný nefolikulový lymfóm
C74.1	Zhubný nádor drene nadobličky	C83.9	Nefolikulový lymfóm, bližšie neurčený
C74.9	Zhubný nádor nadobličky, bližšie neurčený	C84.0	Mycosis fungoides
C75.0	Zhubný nádor prštítnnej žľazy	C84.1	Sézaryho choroba
C75.1	Zhubný nádor podmozgovej žľazy	C84.4	Periférny lymfóm z T-buniek, nezatriedený
C75.2	Zhubný nádor kraniofaryngového vývodu	C84.5	Iný lymfóm zo zreých T/NK-buniek
C75.3	Zhubný nádor epifyzy	C84.6	Anaplastický veľkobunkový lymfóm, ALK-pozitívny
C75.4	Zhubný nádor glomus caroticum	C84.7	Anaplastický veľkobunkový lymfóm, ALK-negatívny
C75.5	Zhubný nádor glomus aorticum a iných paraganglií	C84.8	Kožný lymfóm z T-buniek, bližšie neurčený
C75.8	Zhubný nádor s postih. viacerých žliaz, bliž. neurč.	C84.9	Lymfóm zo zreých T/NK-buniek, bližšie neurčený
C75.9	Zhubný nádor žliaz s vnútorným vylučovaním, bliž. neurč.	C85.1	Lymfóm z B-buniek, bližšie neurčený
C76.0	Zhubný nádor na i. a nepres. urč. miestach hlavy, tváre a krku	C85.2	Mediastinálny (týmusový) veľkobunkový lymfóm z B-buniek
C76.1	Zhubný nádor na iných a nepres. urč. miestach hrudníka	C85.7	Iný bližšie určený typ non-Hodgkinovho lymfómu
C76.2	Zhubný nádor na iných a nepres. urč. miestach brucha	C85.9	Non-Hodgkinov lymfóm, bližšie neurčený
C76.3	Zhubný nádor na iných a nepres. urč. miestach panvy	C86.0	Extranodálny lymfóm z NK/T- buniek, nosový typ
C76.4	Zhubný nádor na iných a nepres. urč. miestach HK	C86.1	Hepatosplenický lymfóm z T-buniek
C76.5	Zhubný nádor na iných a nepres. urč. miestach DK	C86.2	Enteropatický (intestinálny) lymfóm z T-buniek
C76.7	Zhubný nádor na iných a nepresne určených miestach	C86.3	Podkožný panikulitída podobný lymfóm z T-buniek
C76.8	Zhubný nádor na iných a nepres. urč. miestach, presah. viac. obl.	C86.4	Blastový lymfóm z NK-buniek
C77.0	Sekundár. a bliž. neu. zhub. nádor lymf. uzliny hlavy, tváre a krku	C86.5	Angioimunoblastový lymfóm z T-buniek
C77.1	Sekundárny a bliž. neu. zhub. nádor vnútrohruď. lymf. uzliny	C86.6	Primárna kožná CD30-pozitívna lymfoprolif. chor. z T-buniek
C77.2	Sekundárny a bliž. neu. zhub. nádor vnútrobruš. lymf. uzliny	C88.00	Waldenströmova makroglobulinémia, bez komplet. remisie
C77.3	Sekundárny a bliž. neu. zhub. nádor lymf. uzliny pazuchy a HK	C88.01	Waldenströmova makroglobulinémia, v komplet. remisie
C77.4	Sekundárny a bliž. neu. zhub. nádor lymf. uzliny slabiny a DK	C88.20	Iná choroba ťažkých reťazcov, bez komplet. rem.
C77.5	Sekundárny a bliž. neu. zhub. nádor vnútropanv. lymf. uzliny	C88.21	Iná choroba ťažkých reťazcov, v kompletnej remisii
C77.8	Sekundárny a bliž. neu. zhub. nádor lymf. uzliny viac. obl.	C88.30	Imunoproliferatívna choroba tenkého čreva, bez komplet. rem.
C77.9	Sekundárny a bliž. neu. zhub. nádor bliž. neurč. lymf. uzlin	C88.31	Imunoproliferatívna choroba tenkého čreva, v komplet. remisii
C78.0	Sekundárny zhubný nádor pľúc	C88.40	Extranod. lymf. z B-bun. marginál. zóny lymf. tka. sliz. bez kompl. r.
C78.1	Sekundárny zhubný nádor mediastína	C88.41	Extranod. lymf. z B-bun. marginál. zóny lymf. tka. sliz., v kompl. r.
C78.2	Sekundárny zhubný nádor pohrudnice	C88.70	Iná zhubná imunoproliferatívna choroba, bez komplet. rem.
C78.3	Sekundárny zhubný nádor iných a bliž. neurč. dýchacích orgánov	C88.71	Iná zhubná imunoproliferatívna choroba, v komplet. rem.
C78.4	Sekundárny zhubný nádor tenkého čreva	C88.90	Zhubná imunoproliferatívna choroba, bliž. neurč., bez kompl. rem.
C78.5	Sekundárny zhubný nádor hrubého čreva a konečníka	C88.91	Zhubná imunoproliferatívna choroba, bliž. neurč., v kompl. rem.
C78.6	Sekundárny zhubný nádor retroperitonea a pobrušnice	C90.00	Mnohopočetný myelóm, bez kompletnej remisie
C78.7	Sekundárny zhubný nádor pečene a vnútropečeň. žlčovodov	C90.01	Mnohopočetný myelóm, v kompletnej remisii
C78.8	Sekundárny zhubný nádor i. a bliž. neurč. tráviacích orgánov	C90.10	Plazmocytová leukémia, bez kompletnej remisie
C79.0	Sekundárny zhubný nádor obličky a obličkovej panvičky	C90.11	Plazmocytová leukémia, v kompletnej remisii
C79.1	Sekundárny zhubný nádor moč. mechúra a i. a b. neurč. moč. org.	C90.20	Extramedulárny plazmocytóm, bez kompletnej remisie
C79.2	Sekundárny zhubný nádor kože	C90.21	Extramedulárny plazmocytóm, v kompletnej remisii
C79.3	Sekundárny zhubný nádor mozgu a mozgových plien	C90.30	Solitárny plazmocytóm, bez kompletnej remisie
C79.4	Sekundárny zhubný nádor i. a bliž. neu. častí nervov. súst.	C90.31	Solitárny plazmocytóm, v kompletnej remisii
C79.5	Sekundárny zhubný nádor kosti a kostnej drene	C91.00	Akútna lymfoblastová leukémia, bez komplet. remisie
C79.6	Sekundárny zhubný nádor vaječníka	C91.01	Akútna lymfoblastová leukémia, v komplet. remisii
C79.7	Sekundárny zhubný nádor nadobličky	C91.10	Chronická lymfatická leukémia, bez komplet. remisie
C79.81	Sekundárny zhubný nádor prsníka	C91.11	Chronická lymfatická leukémia, v kompletnej remisii
C79.82	Sekundárny zhubný nádor hlavných orgánov	C91.30	Prolymfocytová leukémia z B-buniek, bez komplet. remisie
C79.83	Sekundárny zhubný nádor perikardu	C91.31	Prolymfocytová leukémia z B-buniek, v komplet. remisii
C79.84	Iné sekundárne zhubné nádory srdca	C91.40	Vlasatobunková leukémia, bez kompletnej remisie
C79.88	Sekundárny zhubný nádor na iných bliž. urč. miestach	C91.41	Vlasatobunková leukémia, v kompletnej remisii
C81.0	Nodulárny Hodgkinov lymfóm s prevahou lymfocytov	C91.50	Leukém. /lymf. z dos. T-buniek spoj. s infek. HTLV-1, b. kompl. rem.
C81.1	Klasický Hodgkinov lymfóm s nodulárnou sklerózou	C91.51	Leukém. /lymf. z dos. T-buniek spoj. s infek. HTLV-1, v kompl. rem.
C81.2	Klasický Hodgkinov lymfóm so zmiešanou celularitou	C91.60	Prolymfocytová leukémia z T-buniek, bez kompl. rem.
C81.3	Klasický Hodgkinov lymfóm chudobný na lymfocyty	C91.61	Prolymfocytová leukémia z T-buniek, v komplet. rem.
C81.4	Klasický Hodgkinov lymfóm bohatý na lymfocyty	C91.70	Iná lymfatická leukémia, bez kompletnej remisie
C81.7	Iný klasický Hodgkinov lymfóm	C91.71	Iná lymfatická leukémia, v kompletnej remisii
C81.9	Hodgkinov lymfóm, bližšie neurčený	C91.80	Leukémia zo zreých B-buniek Burkittovho typu, bez kompl. rem.

C91.81	Leukémia zo zreých B-buniek Burkittovho typu, v kompl.rem.	D12.1	Nezhubný nádor červovitého privesku slepého čreva
C91.90	Lymfatická leukémia, bliž. neurč., bez kompl.rem.	D12.2	Nezhubný nádor vzostupnej časti hrubého čreva
C91.91	Lymfatická leukémia, bliž. neurč., v kompl.rem.	D12.3	Nezhubný nádor priečnej časti hrubého čreva
C92.00	Akútna myeloblastová leukémia (AML), bez kompl.rem.	D12.4	Nezhubný nádor zostupnej časti hrubého čreva
C92.01	Akútna myeloblastová leukémia (AML), v kompl.rem.	D12.5	Nezhubný nádor esovitej časti hrubého čreva
C92.10	Chronická myeloická leukémia BCR/ABL-pozit., b.komplet.rem.	D12.6	Nezhubný nádor hrubého čreva, bližšie neurčený
C92.11	Chronická myeloická leukémia BCR/ABL-pozit., v komplet.rem.	D12.7	Nezhubný nádor rektosigmoidového spojenia
C92.20	Atypická chron.myeloická leuk., BCR/ABL-neg., b.komplet.rem.	D12.8	Nezhubný nádor konečníka
C92.21	Atypická chron.myeloická leuk. BCR/ABL-neg., v komplet.rem.	D12.9	Nezhubný nádor anusu a análneho kanála
C92.30	Myelosarkóm, bez kompletnej remisie	D13.0	Nezhubný nádor pažeráka
C92.31	Myelosarkóm, v kompletnej remisii	D13.1	Nezhubný nádor žalúdka
C92.40	Akútna promyelocytová leukémia, bez komplet.rem.	D13.2	Nezhubný nádor dvanástnika
C92.41	Akútna promyelocytová leukémia, v komplet.rem.	D13.3	Nezhubný nádor iných a bliž. neurč. častí tenkého čreva
C92.50	Akútna myelomonocytová leukémia, b.komplet.rem.	D13.4	Nezhubný nádor pečene
C92.51	Akútna myelomonocytová leukémia, v komplet.rem.	D13.5	Nezhubný nádor extrahepatálnych žilcových ciest
C92.60	Akútna myeloická leukémia s 11q23 abnormal., bez komplet.rem.	D13.6	Nezhubný nádor podžalúdovej žľazy
C92.61	Akútna myeloická leukémia s 11q23 abnormal., v komplet.rem.	D13.7	Nezhubný nádor endokrinného pankreasu
C92.70	Iná myeloická leukémia, bez kompletnej remisie	D13.9	Nezhubný nádor na neurčenom mieste tráviacej súst.
C92.71	Iná myeloická leukémia, v kompletnej remisii	D14.0	Nezhubný nádor stred. ucha, nos. dutiny a prínos. dutín
C92.80	Akútna myeloická leukém. s multilineár. dyspl., bez komplet.rem.	D14.1	Nezhubný nádor hrtana
C92.81	Akútna myeloická leukém. s multilineár. dyspl., v komplet.rem.	D14.2	Nezhubný nádor priedušnice
C92.90	Myeloická leukémia bliž. neurč., bez kompl.remisie	D14.3	Nezhubný nádor priedušky a pľúc
C92.91	Myeloická leukémia bliž. neurč., v kompl.remisii	D14.4	Nezhubný nádor dýchacej sústavy, bližšie neurčený
C93.00	Akút.monoblastová/monocytová leukémia, bez komplet.remisie	D15.0	Nezhubný nádor týmusu
C93.01	Akút.monoblastová/monocytová leukémia, v komplet.rem.	D15.1	Nezhubný nádor srdca
C93.10	Chronická myelomonocytová leukémia bez komplet.remisie	D15.2	Nezhubný nádor mediastína
C93.11	Chronická myelomonocytová leukémia, v komplet.rem.	D15.7	Nezhubný nádor iných určených vnútrohrod.org.
C93.30	Juvenilná myelomonocytová leukémia, bez komplet.rem.	D15.9	Nezhubný nádor vnútrohrod.orgánov, bliž. neurč.
C93.31	Juvenilná myelomonocytová leukémia, v komplet.rem.	D16.0	Nezhub. nádor lopatky a dlhých kostí HK
C93.70	Iná monocytová leukémia, bez kompletnej remisie	D16.1	Nezhubný nádor krátkych kostí HK
C93.71	Iná monocytová leukémia, v kompletnej remisii	D16.2	Nezhubný nádor dlhých kostí DK
C93.90	Monocytová leukémia, bliž. neurč., bez kompl.rem.	D16.3	Nezhubný nádor krátkych kostí DK
C93.91	Monocytová leukémia, bliž. neurč., v kompl.rem.	D16.41	Nezhubný nádor kosti a kĺb. chrupky, kraniofaciálna obl.
C94.00	Akútna erytroleukémia, bez kompletnej remisie	D16.42	Nezhubný nádor kosti a kĺb. chrupky, maxilofaciálna obl.
C94.01	Akútna erytroleukémia, v kompletnej remisii	D16.5	Nezhubný nádor kostí dolnej čeľuste
C94.20	Akútna megakaryoblastová leukémia, bez komplet.rem.	D16.6	Nezhubný nádor chrbtice
C94.21	Akútna megakaryoblastová leukémia, v komplet.rem.	D16.70	Nezhubný nádor kosti a kĺbovej chrupky rebier
C94.30	Mastocytová leukémia, bez kompletnej remisie	D16.71	Nezhubný nádor kosti a kĺbovej chrupky hrudnej kosti
C94.31	Mastocytová leukémia, v kompletnej remisii	D16.72	Nezhubný nádor kosti a kĺbovej chrupky kľúčnej kosti
C94.40	Akút.panmyelóza s myelofibrózou, bez komplet.rem.	D16.8	Nezhubný nádor panv. kostí, križ. kostí a kostrče
C94.41	Akút.panmyelóza s myelofibrózou, v komplet.rem.	D16.9	Nezhubný nádor kosti a kĺbovej chrupky, bliž. neurč.
C94.60	Myelodyspl. a myeloprolif. choroba., bez komplet.rem., i.n.	D18.00	Hemangióm bez bližšieho určenia miesta
C94.61	Myelodyspl. a myeloprolif. choroba., v komplet.rem., inde. nezat.	D18.10	Lymfangióm - hygroma colli cysticum
C94.70	Iná bližšie určená leukémia, bez kompletnej remisie	D18.11	Lymfangióm axily
C94.71	Iná bližšie určená leukémia, v kompletnej remisii	D18.12	Lymfangióm ingvíny
C95.00	Akútna leukémia bliž. neurč. bunkového typu, bez komplet.rem.	D18.13	Lymfangióm retroperitonea
C95.01	Akútna leukémia bliž. neurč. bunkového typu, v komplet.rem.	D18.18	Lymfangióm na inom mieste
C95.70	Iná leukémia bliž. neurč. bunkového typu, bez komplet.rem.	D18.19	Lymfangióm bez bližšieho určenia miesta
C95.71	Iná leukémia bliž. neurč. bunkového typu, v komplet.rem.	D19.0	Nezhubný nádor mezotelového tkaniva pohrudnice
C95.90	Leukémia, bližšie neurčená, bez kompletnej remisie	D19.1	Nezhubný nádor mezotelového tkaniva pobrušnice
C95.91	Leukémia, bližšie neurčená, v kompletnej remisii	D19.7	Nezhubný nádor mezotelového tkaniva na inom mieste
C96.0	Multifokálna a multisyst. histiocytóza z Langerhansových bun.	D19.9	Nezhubný nádor mezotelového tkaniva, bliž. neurč.
C96.2	Zhubný mastocytový nádor	D20.0	Nezhubný nádor retroperitonea
C96.4	Sarkóm z dendritických buniek (akcesórnych buniek)	D20.1	Nezhubný nádor pobrušnice
C96.7	Iný bliž. ur. zhub. nád. lymf., hematopoetic. a príbuz. tkan.	D21.0	Nezhubný nádor spojiv. a iného mäkk. tkan. hlavy, tváre a krku
C96.8	Histiocytový sarkóm	D21.1	Nezhubný nádor spojiv. a iného mäkk. tkan. HK vrátane pleca
C96.9	Zhubný nádor lymf., hematopoetického a príbuz. tkan., bliž. n.	D21.2	Nezhubný nádor spojiv. a iného mäkk. tkan. DK vrátane bedra
C97	Zhubné nádory s primárnym výskytom na roz.m.	D21.3	Nezhubný nádor spojiv. a iného mäkk. tkaniva hrudníka
D10.0	Nezhubný nádor pery	D21.4	Nezhubný nádor spojiv. a iného mäkk. tkaniva brucha
D10.1	Nezhubný nádor jazyka	D21.5	Nezhubný nádor spojiv. a iného mäkk. tkaniva panvy
D10.2	Nezhubný nádor spodiny úst	D21.6	Nezhubný nádor spojiv. a iného mäkk. tkaniva trupu, bliž. neurč.
D10.3	Nezhubný nádor inej a bližšie neurčenej časti úst	D21.9	Nezhubný nádor spojiv. a iného mäkk. tkaniva, bliž. neurč.
D10.5	Nezhubný nádor inej časti orofaryngu	D24	Nezhubný nádor prsníka
D10.6	Nezhubný nádor nazofaryngu	D25.0	Submukózný leiomyóm maternice
D10.7	Nezhubný nádor hypofaryngu	D25.1	Intramurálny leiomyóm maternice
D10.9	Nezhubný nádor faryngu, bližšie neurčený	D25.2	Subserózný leiomyóm maternice
D11.0	Nezhubný nádor priušnej žľazy	D25.9	Leiomyóm maternice, bližšie neurčený
D11.7	Nezhubný nádor inej veľkej slinnej žľazy	D26.0	Iný nezhubný nádor krčka maternice
D11.9	Nezhubný nádor bliž. neurč. veľkej slinnej žľazy	D26.1	Iný nezhubný nádor tela maternice
D12.0	Nezhubný nádor slepého čreva	D26.9	Iný nezhubný nádor maternice, bližšie neurčený

D27	Nezhubný nádor vaječníka	D39.0	Nádor s neurčitým/neznám.správaním:maternica
D28.0	Nezhubný nádor vulvy	D39.1	Nádor s neurčitým/neznám.správaním:vaječník
D28.1	Nezhubný nádor pošvy	D39.2	Nádor s neurčitým/neznám.správaním:placenta
D28.2	Nezhubný nádor vajčikovodov a väzov matrice	D39.7	Nádor s neurčitým/neznám.správaním:i.žen.pohl.org.
D28.7	Nezhubný nádor iných bliž.urč.ženských pohlav.org.	D39.9	Nádor s neurčitým/neznám.správaním:blíž.neurč.žen.pohl.org.
D28.9	Nezhubný nádor bliž.neurč.ženských pohlav.org.	D40.0	Nádor s neurčitým/neznám.správaním:predstojnica (prostata)
D29.0	Nezhubný nádor penisu	D40.1	Nádor s neurčitým/neznám.správaním:semenník
D29.1	Nezhubný nádor prostaty	D40.7	Nádor s neurčitým/neznám.správaním:i.muž.pohl.org.
D29.2	Nezhubný nádor semenníka	D40.9	Nádor s neurčitým/neznám.správaním:blíž.neurč.muž.pohl.org.
D29.3	Nezhubný nádor nadsemenníka	D41.0	Nádor s neurčitým/neznám.správaním:oblička
D29.4	Nezhubný nádor mieška (skróta)	D41.1	Nádor s neurčitým/neznám.správaním:obličková panvička
D29.7	Nezhubný nádor iných mužských pohlavných orgánov	D41.2	Nádor s neurčitým/neznám.správaním:močovod
D29.9	Nezhubný nádor bliž.neurč.mužských pohlav.org.	D41.3	Nádor s neurčitým/neznám.správaním:močová rúra
D30.0	Nezhubný nádor obličky	D41.4	Nádor s neurčitým/neznám.správaním:močový mechúr
D30.1	Nezhubný nádor obličkovej panvičky	D41.7	Nádor s neurčitým/neznám.správaním:i.moč.org.
D30.2	Nezhubný nádor močovodu	D41.9	Nádor s neurčitým/neznám.správaním:blíž.neurč.moč.org.
D30.3	Nezhubný nádor močového mechúra	D42.0	Nádor s neurč./neznám.správaním:mozgovomiech.obaly:mozog
D30.4	Nezhubný nádor močovej rúry	D42.1	Nádor s neurč./neznám.správaním:mozgovomiech.obaly:miecha
D30.7	Nezhubný nádor iných močových orgánov	D42.9	Nádor s neurčitým/neznám.správaním:mozgovomiech.obaly b.n.
D30.9	Nezhubný nádor močového orgánu,blížšie neurčeného	D43.0	NádNádor s neurč./neznám.správaním:mozog-supratentoriálne
D31.0	Nezhubný nádor spojky	D43.1	Nádor s neurčitým/neznám.správaním:mozog - infratentoriálne
D31.1	Nezhubný nádor rohovky	D43.2	Nádor s neurčitým/neznám.správaním:mozog,blíž.neurč.
D31.2	Nezhubný nádor sieťnice	D43.3	Nádor s neurčitým/neznám.správaním:hlavové nervy
D31.3	Nezhubný nádor cievovky	D43.4	Nádor s neurčitým/neznám.správaním: miecha
D31.4	Nezhubný nádor vráskovca	D43.7	Nádor s neurčitým/neznám.správaním:i.časť CNS
D31.5	Nezhubný nádor slznej žľazy a nosovoslzného kanála	D43.9	Nádor s neurčitým/neznám.správaním:CNS,časť bliž.neurč.
D31.6	Nezhubný nádor očnice,blížšie neurčený	D44.0	Nádor s neurčitým/neznám.správaním:štitna žľaza
D31.9	Nezhubný nádor oka,blížšie neurčený	D44.1	Nádor s neurčitým/neznám.správaním:nadoblička
D32.0	Nezhubný nádor mozgovomiechových obalov: mozog	D44.2	Nádor s neurčitým/neznám.správaním:príštítina žľaza
D32.1	Nezhubný nádor mozgovomiechových obalov: miecha	D44.3	Nádor s neurčitým/neznám.správaním:podmozog,žľaza
D32.9	Nezhubný nádor mozgovomiechových plien,blíž.neurč.	D44.4	Nádor s neurčitým/neznám.správaním:raniofaryngový vývod
D33.0	Nezhubný nádor mozgu: supratentoriálne	D44.5	Nádor s neurčitým/neznámym správaním:epifýza
D33.1	Nezhubný nádor mozgu: infratentoriálne	D44.6	Nádor s neurčitým/neznám.správaním:glomus caroticum
D33.2	Nezhubný nádor mozgu,blížšie neurčený	D44.7	Nádor s neurč./neznám.správ.:glomus aorticum a i.paragangliá
D33.3	Nezhubný nádor hlavových nervov	D44.9	Nádor s neurčitým/neznám.správaním:blíž.n.žľaza s vnút.vyluč.
D33.4	Nezhubný nádor miechy	D45	Polycythaemia vera
D33.7	Nezhubný nádor iných,blíž.urč.častí CNS	D46.0	Refraktérna anémia bez prstencových sideroblastov,potvrd.
D33.9	Nezhubný nádor CNS,blížšie neurčený	D46.1	Refraktérna anémia s prstencovými sideroblastmi
D34	Nezhubný nádor štítnej žľazy	D46.2	Refraktérna anémia s veľkým množstvom blastov
D35.0	Nezhubný nádor nadobličky	D46.4	Refraktérna anémia,blížšie neurčená
D35.1	Nezhubný nádor príštítnej žľazy	D46.5	Refraktérna anémia s dyspláziou viacerých línii
D35.2	Nezhubný nádor podmozgovej žľazy	D46.6	Myelodysplastický synd.s izolovanou chromozóm.anom.del (5q)
D35.3	Nezhubný nádor kraniofaryngového vývodu	D46.7	Iný myelodysplastický syndróm
D35.4	Nezhubný nádor epifýzy	D46.9	Myelodysplastický syndróm,blížšie neurčený
D35.5	Nezhubný nádor glomus caroticum	D47.0	Histiocytový a mastocytový nádor s neurč./neznám.správ.
D35.6	Nezhubný nádor glomus aorticum a iných paraganglií	D47.1	Chronická myeloproliferatívna choroba
D35.7	Nezhubný nádor iných,blíž.urč.žliaz s vnút.vylučovaním	D47.2	Monoklonová gamapatia nejasného významu (MGUS)
D35.8	Nezhubný nádor viacerých žliaz s vnútorným vylučovaním	D47.3	Esenciálna(hemoragická)trombocytemia
D35.9	Nezhubný nádor žľazy s vnút.vylučovaním,blíž.neurč.	D47.4	Osteomyelofibróza
D36.0	Nezhubný nádor lymfatických uzlín	D47.5	Chron.eozinofilová leukémia (hypereozinofilový synd.)
D36.1	Nezhubný nádor periférnych nervov a autonóm.nerv.sústavy	D47.7	Iný bliž.urč.nádor lymf.,krvotv.a príb.tk.s neu./nez.správ.
D36.7	Nezhubný nádor na iných,blížšie určených miestach	D47.9	Nádor lymf.,krvotv.a príbuz.tk.s neu./nezn.správ.,b.n.
D36.9	Nezhubný nádor bez bližšieho určenia miesta	D48.0	Nádor s neurčitým/neznám.správ.košť a kĺbová chrupka
D37.0	Nádor pery,ústnej dutiny a hltana s neurč./nezn.správ.	D48.1	Nádor s neurčitým/neznám.správ.spojivové a i.mákké tkanivo
D37.1	Nádor s neurčitým alebo neznámym správaním: žalúdok	D48.2	Nádor s neurčitým/neznám.správ.perif.nervy a auton.nerv.súst.
D37.2	Nádor s neurčitým/neznám.správaním:tenké črevo	D48.3	Nádor s neurčitým/neznám.správ.retroperitoneum
D37.3	Nádor s neurčitým/neznám.správaním:červovitý privesok	D48.4	Nádor s neurčitým/neznám.správ.pobrušnica
D37.4	Nádor s neurčitým/neznám.správaním:hrubé črevo	D48.5	Nádor s neurčitým/neznám.správ.koža
D37.5	Nádor s neurčitým/neznám.správaním:konečník	D48.6	Nádor s neurčitým/neznám.správ.prsník
D37.6	Nádor s neurčitým/neznám.správaním:pečeň,žľčnik,žľčové cesty	D48.7	Nádor s neurčitým/neznám.správ.iné bliž.urč.miesto
D37.7.0	Nádor s neurčitým/neznám.správaním:pankreas	D48.9	Nádor s neurčitým/neznám.správ.,blíž.neurč.
D37.7.8	Nádor s neurčitým/neznám.správaním:iný tráv.org.	D55.0	Anémia zapríč.nedost.aktiv.glukóza-6-fosfát-dehydrogenázy
D37.9	Nádor s neurčitým/neznám.správaním:blíž.neurč.tráv.org.	D55.1	Anémia zapríč.inou poruchou metabolizmu glutatiónu
D38.0	Nádor s neurčitým/neznám.správaním:hrtan	D57.0	Kosáčikovitá anémia s krízou
D38.1	Nádor s neurčitým/neznám.správaním:priedušn.,prieduška,plúca	D59.3	Hemolyticko-uremický syndróm
D38.2	Nádor s neurčitým/neznám.správaním:pohrudnica	D60.0	Chronická získaná čistá aplázia červených krviniek
D38.3	Nádor s neurčitým/neznám.správaním:mediastinum	D60.1	Prechodná získaná čistá aplázia červených krviniek
D38.4	Nádor s neurčitým/neznám.správaním:týmus	D60.8	Iná získaná čistá aplázia červených krviniek
D38.5	Nádor s neurčitým/neznám.správaním:iný dých.org.	D60.9	Získaná čistá aplázia červených krviniek,blížšie neurčená
D38.6	Nádor s neurčitým/neznám.správaním:blíž.neurč.dých.org.	D61.0	Vrodená aplastická anémia

D61.10	Aplastická anémia zapríčinená cytostatickou liečbou	E20.0	Idiopatická hypoparatyreóza
D61.18	Iná aplastická anémia zapríčinená liekmi	E20.8	Iná hypoparatyreóza
D61.19	Aplastická anémia zapríčinená liekmi, bližšie neurčená	E20.9	Hypoparatyreóza, bližšie neurčená
D61.2	Aplastická anémia z iných vonkajších príčin	E23.2	Diabetes insipidus
D61.3	Idiopatická aplastická anémia	E25.00	Adrenogenit. por., typ 3 (nedost. 21-hydrox.), klas. for.
D61.8	Iná aplastická anémia, bližšie určená	E25.01	Adrenogenit. por., typ 3 (nedost. 21-hydrox.), for. s nesk. nás.
D61.9	Aplastická anémia, bližšie neurčená	E25.08	Iná vrod. adrenogenitálna por. spoj. s nedost. enz.
D64.0	Dedičná sideroblastová [sideroachrestická] anémia	E25.09	Vrod. adrenogenitálna por. spoj. s nedost. enz., b.n.
D64.1	Sekundárna sideroblastová anémia zapríč. ochorením	E25.8	Iná adrenogenitálna porucha
D64.2	Sekundárna sideroblastová anémia zapríč. liekmi toxic. lát.	E25.9	Adrenogenitálna porucha, bližšie neurčená
D64.3	Iná sideroblastová [sideroachrestická] anémia	E27.0	Iná hyperfunkcia kôry nadobličiek
D66	Dedičný nedostatok faktora VIII	E27.1	Prim. nedostatočnosť kôry nadoblič. (Addisonova chor.)
D67	Dedičný nedostatok faktora IX	E27.2	Addisonova kríza
D68.0	Von Willebrandova choroba	E27.3	Nedostatočnosť kôry nadobličiek zapríčinená liekmi
D68.1	Dedičný nedostatok faktora XI	E27.4	Iná a bliž. neu. nedostatočnosť kôry nadobličiek
D68.2	Dedičný nedostatok iných koagulačných faktorov	E27.5	Hyperfunkcia drene nadobličiek
D68.30	Stav krvácanosti zapríčinený antikoagulantami	E27.8	Iná choroba nadobličiek, bližšie určená
D68.31	Stav krvácanosti zapríč. zvýš. protilátok proti faktoru VIII	E29.0	Hyperfunkcia semenníkov
D68.32	Stav krvác. zapr. zvýš. plazma. konc. protil. proti i. fak. zráž. krvi	E32.1	Absces týmusu
D68.38	Iný stav krvác. zapr. i. a b.n. protilátkami	E34.3	Nízky vzrast, nezatriedený inde
D69.9	Stav krvácanosti, bližšie neurčený	E35.1	Choroba štítnej žľazy pri chorobách zatriedených inde
D70.0	Vrodená agranulocytóza a neutropénia	E46	Proteínovo-energetická podvýživa, bližšie neurčená
D70.10	Agranulocytóza a neutrop. zapr. liek. s krit. f. do 4 dni	E70.0	Klasická fenylketonúria
D70.11	Agranulocytóza a neutrop. zapr. liek. s krit. f. 10 do 20 dní	E70.1	Iná hyperfenylalaninémia
D70.12	Agranulocytóza a neutrop. zapr. liek. s krit. f. 20 a viac dní	E70.2	Porucha metabolizmu tyrozínu
D70.13	Agranulocytóza a neutrop. zapr. liek. s krit. f. 4 do 7 dní	E70.3	Albinizmus
D70.14	Agranulocytóza a neutrop. zapr. liek. s krit. f. 7 do 10 dní	E70.8	Iná porucha metabolizmu aromatických aminokyselín
D70.18	Agranulocytóza a neutrop. zapr. liek. s i. priebehom	E70.9	Porucha metaboliz. aromatic. aminokyselín, b.n.
D70.19	Agranulocytóza a neutrop. zapr. liek., b.n.	E71.0	Choroba javorového sirupu [Leucinóza]
D70.3	Iná agranulocytóza	E71.1	Iná poucha metabolizmu aminoky. s rozve. reťazcom
D70.5	Cyklická neutropénia	E71.2	Porucha metab. aminokyselín s rozve. reťazcom, b.n.
D70.6	Iná neutropénia	E72.0	Porucha transportu aminokyselín
D70.7	Neutropénia, bližšie neurčená	E72.1	Porucha metabolizmu aminokyselín obsahujúcich síru
D80.0	Dedičná hypogamaglobulinémia	E72.2	Porucha metabolického cyklu močoviny
D80.2	Selektívny nedostatok imunoglobulínu A [IgA]	E72.3	Porucha metabolizmu lyzínu a hydroxylyzínu
D80.3	Selektívny nedostatok imunoglobulínu G [IgG]	E72.4	Porucha metabolizmu ornitínu
D80.4	Selektívny nedostatok imunoglobulínu M [IgM]	E72.5	Porucha metabolizmu glycínu
D80.5	Imunodeficit so zvýšeným imunoglobulínom M [IgM]	E72.8	Iná porucha metabol. aminokyselín, bliž. určená
D81.0	Ťažký komb. imunodef. (SCID) s retikulovou dysgenézou	E72.9	Porucha metabolizmu aminokyselín, bližšie neurčená
D81.1	Ťažký komb. imunodef. (SCID) s malým počtom T-bun. a B-buniek	E74.0	Choroba z nahromadenia glykogénu (glykogenóza)
D81.2	Ťažký komb. imunodef. (SCID) s malým/norm. počtom B-buniek	E74.1	Porucha metabolizmu fruktózy
D81.3	Deficit adenozyndeaminázy [ADA]	E74.2	Porucha metabolizmu galaktózy
D81.4	Nezelofov syndróm	E76.0	Mukopolysacharidóza, typ I
D81.5	Nedostatok purín nukleozid-fosforylázy [PNP]	E76.1	Mukopolysacharidóza, typ II
D81.6	Deficit hlavného komplexu histokompatibility I. triedy	E76.2	Iná mukopolysacharidóza
D81.7	Deficit hlavného komplexu histokompatibility II. triedy	E76.3	Mukopolysacharidóza, bližšie neurčená
D81.8	Iný kombinovaný imunodeficit	E76.8	Iná porucha metabolizmu glykozaminoglykánů
D81.9	Kombinovaný imunodeficit, bližšie neurčený	E76.9	Porucha metabol. glykozaminoglykánů, b.n.
D82.0	Wiskottov-Aldrichov syndróm	E78.6	Nedostatok lipoproteínov
D82.1	Di Georgeov syndróm	E78.9	Porucha metabolizmu lipoproteínov, bližšie neurčená
D83.0	Bežný premen. imunodef. s prev. abnor. v počte a funkcii B-buniek	E79.0	Hyperurikémia bez znakov zápal. artritídy/tofovej dny
D83.1	Bežný premen. imunodeficit s prevaž. poruch. imunoreg. T-buniek	E79.1	Leschov-Nyhanov syndróm
D83.2	Bežný premen. imunodeficit s autoprotil. proti B-/T-bunkám	E79.8	Iná porucha metabolizmu purínu a pyrimidínu
D83.8	Iný bežný premenlivý imunodeficit	E79.9	Porucha metabol. purínu a pyrimidínu, b.n.
D83.9	Bežný premenlivý imunodeficit, bližšie neurčený	E80.0	Dedičná erytropeetická porfýria
D89.0	Polyklonálna hypergamaglobulinémia	E80.1	Porphyria cutanea tarda
D89.1	Kryoglobulinémia	E80.2	Iná porfýria
E00.0	Vrodený syndróm z nedostatku jódu, neurologický typ	E80.6	Iná porucha metabolizmu bilirubínu
E00.1	Vrodený syndróm z nedostatku jódu, myxedémový typ	E83.0	Porucha metabolizmu medi
E00.2	Vrodený syndróm z nedostatku jódu, zmiešaný typ	E84.0	Cystická fibróza s pľúcnyimi prejavmi
E00.9	Vrodený syndróm z nedostatku jódu, bližšie neurčený	E84.1	Cystická fibróza s črevnými prejavmi
E01.8	Iná chor. ŠŽ spojená s nedost. jódu a pridruž. stavu	E84.2	Prim. cil. dyskinézia s respir. prejavmi
E02	Subklinická hypotyreóza z nedostatku jódu	E84.3	Prim. cil. dyskinézia s inými prejavmi
E03.0	Vrodená hypotyreóza s difúznou strumou	E84.4	Primárna ciliárna dyskinézia
E03.1	Vrodená hypotyreóza bez strumy	E84.80	Cystická fibróza s pľúcnyimi a črevnými prejavmi
E03.5	Myxedémová kóma	E84.87	Cystická fibróza s inými mnohopočetnými prejavmi
E06.0	Akútna tyreoiditída	E84.88	Cystická fibróza s inými prejavmi
E06.4	Tyreoiditída zapríčinená liekom	E84.9	Cystická fibróza, bližšie neurčená
E07.1	Dyshormonogénna struma (hrvof)	E88.1	Lipodystrofia, nezatriedená inde
E15	Nediabetická hypoglykemická kóma	E89.2	Hypoparatyreóza po lekárskom výkone

E89.6	Hypofunkcia kôry nadoblič./drene nadoblič.po lek.výkone	G91.20	Idiopatický normotenzný hydrocefalus
F02.4	Demencia pri chorobe HIV (B22†)	G91.21	Sekundárny normotenzný hydrocefalus
F19.3	Porucha psych.a správ.zapríč.úží.drog,i.psych.l.:abstin.synd.	G91.29	Normotenzný hydrocefalus,blížšie neurčený
F82.0	Špecifická porucha vývinu hrubej motoriky	G91.3	Pouázrový hydrocefalus,blížšie neurčený
F82.1	Špecifická porucha vývinu jemnej motoriky a grafomotoriky	G91.8	Iný hydrocefalus
F82.2	Špecifická porucha vývinu ústnej motoriky	G91.9	Hydrocefalus,blížšie neurčený
F82.9	Špecifická porucha vývinu motorických funkcií,b.n.	G94.0	Hydrocefalus pri infekčných a parazitových chor.z.i
F83	Zmiešaná špecifická vývinová porucha	G94.1	Hydrocefalus pri nádorovej chorobe (C00-D48†)
G00.0	Meningitída zapríčinená Haemophilus influenzae	G94.2	Hydrocefalus pri iných chorobách zatriedených inde
G00.1	Pneumokoková meningitída	G95.1	Cievna myelopatia
G00.2	Streptokoková meningitída	G95.2	Kompresia miechy,blížšie neurčená
G00.3	Stafylokoková meningitída	G95.9	Choroba miechy,blížšie neurčená
G00.8	Iná baktériová meningitída	G96.0	Presakovanie mozgovomiechového moku
G00.9	Baktériová meningitída,blížšie neurčená	G97.0	Presakovanie mozgovomiechového moku po spinálnej punkcii
G01	Meningitída pri baktériových chorobách zatried.inde	H13.3	Očný pemfigoid (L12.-†)
G02.0	Meningitída pri vírusových chorobách zatried.inde	H16.8	Iná keratitída
G02.1	Meningitída pri mykózach zatriedených inde	H19.1	Herpetická keratitída a keratokonjunktivitída (B00.5†)
G02.8	Meningitída pri iných bliž.urč.infekč.a parazit.chor.z.i.	H19.2	Keratitída a keratokonjunkt.pri i.infekč.a parazit.chor.z.i.
G03.0	Nehnisová meningitída	H32.0	Chorioretinitída pri infekčných a parazit.chorobách z.i.
G03.1	Chronická meningitída	H58.0	Anomálie funkcie zrenice pri chor.z.i.
G03.2	Benígna recidivujúca meningitída [Mollaretova]	H62.1	Zápal vonkajšieho ucha pri vírusových chor.z.i.
G03.8	Meningitída zapríčinená inými bliž.urč.příčinami	H66.0	Akútny hnisový zápal stredného ucha
G03.9	Meningitída,blížšie neurčená	I12.00	Hypertenzná chor.oblič.s obličk.zlyh.bez prej.hypert.krízy
G05.0	Encefalitída,myelitída a encefalomyelit.pri bakt.chor.z.i.	I12.01	Hypertenzná chor.oblič.s obličk.zlyh.s prej.hypert.krízy
G05.1	Encefalitída,myelitída a encefalomyelit.pri vír.chor.z.i.	I12.90	Hypertenzná chor.oblič.bez obličk.zlyh.bez prej.hypert.krízy
G05.2	Encefalitída,myelit.a encefalomy.pri i.inf.a paraz.chor.z.i.	I12.91	Hypertenzná chor.oblič.bez obličk.zlyh.s prej.hypert.krízy
G05.8	Encefalitída,myelitída a encefalomyelit.pri i.chor.z.i.	I15.00	Renovaskulárna artér.hypertenzia bez hypert.krízy
G06.0	Intrakraniálny absces a granulóm	I15.01	Renovaskulárna artér.hypertenzia s hypert.krízou
G06.1	Intraspínálny absces a granulóm	I15.10	Sekundár.artér.hypert.zapr.i.chor.oblič.bez hypert.krízy
G06.2	Extradurálny a subdurálny absces,blížšie neurčený	I15.11	Sekundár.artér.hypert.zapr.i.chor.oblič.s hypert.krízou
G07	Intrakran.a intraspín.absces a granulóm pri chor.z.i.	I26.0	Plúcna embólia s prejavmi akútneho cor pulmonale
G08	Intrakran.a intraspín.flebitída a tromboflebitída	I26.9	Plúcna embólia bez prejavov akútneho cor pulmonale
G12.0	Detská spinálna svalová atrofia,typ I	I27.0	Primárna plúcna hypertenzia
G12.1	Iná zdedená spinálna svalová atrofia	I27.1	Srdcová choroba pri kyfoskolióze
G12.8	Iná spinálna svalová atrofia a príbuzný syndróm	I27.20	Plúcna hypertenzia pri chron.tromboembol.chor.
G12.9	Spinálna svalová atrofia,blížšie neurčená	I27.28	Iná blížšie určená sekundárna plúcna hypertenzia
G40.1	Lokal.sympt.epilepsia a epilept.synd.s jednod.fok.zách.	I27.8	Iné srdcovoplúcna choroby,blížšie určené
G40.3	Generalizovaná idiopatická epilepsia a epileptický syndróm	I27.9	Srdcovoplúcna choroba,blížšie neurčená
G51.0	Paréza tvárového nervu[Bellova obrna]	I30.0	Akútna nešpecifická idiopatická perikarditída
G52.7	Porucha viacerých hlavových nervov	I30.1	Infekčná perikarditída
G53.1	Obrna viac.hlavových nervov pri inf.a paraz.chor.z.i	I30.8	Iná forma akútnej perikarditídy
G53.2	Obrna viacerých hlav.nervov pri sarkoidóze	I30.9	Akútna perikarditída,blížšie neurčená
G53.3	Obrna viacerých hlav.nervov pri nád.chor.	I31.2	Hemoperikard,nezatriedený inde
G54.1	Poškodenie plexus lumbosacralis	I31.3	Perikardový výpotok (nezápalový)
G55.1	Kompresia nerv.koreňov a spletí pri pošk.medzistav.plat.	I31.8	Iná choroba perikardu,blížšie určená
G55.2	Kompresia nerv.koreňov a spletí pri spondylóze	I31.9	Choroba perikardu,blížšie neurčená
G70.0	Myasthenia gravis	I32.0	Perikarditída pri bakt.chor.z.i.
G70.2	Vrodená a vývinová myasténia	I32.1	Perikarditída pri i.infekč.a parazit.chor.z.i.
G70.8	Iná myoneurálna porucha,blížšie určená	I32.8	Perikarditída pri iných chorobách zatriedených inde
G71.0	Svalová dystrofia	I33.0	Akútna a subakútna infekčná endokarditída
G71.1	Myotonická porucha	I33.9	Akútna endokarditída,blížšie neurčená
G71.2	Vrodená myopatia	I37.0	Pulmonálna stenóza
G71.9	Primárna choroba svalov,blížšie neurčená	I39.0	Choroba mitrál.chlopne pri chorobách zatried.i.
G82.30	Chabá tetrap.a tetrapl.akú.komplet.prieč.poš.miechy neur.pôv.	I39.1	Choroba aortál.chlopne pri chorobách zatried.i.
G82.32	Chabá tetrap.a tetrapl.chron.komplet.prieč.poš.miechy	I39.2	Choroba trikuspid.chlopne pri chorobách zatried.i.
G82.39	Chabá tetraparéza a tetraplégia, blížšie neurčená	I39.3	Choroba pulmoná.chlopne pri chorobách zatried.i.
G82.40	Spast.tetrap.a tetrapl.akút.komplet.prieč.poš.miechy neur.pôv.	I39.4	Choroba viacerých chlopni pri chorobách.zatried.i.
G82.42	Spast.tetrap.a tetrapl.chron.komplet.prieč.poš.miechy	I39.8	Endokarditída n.chlopne pri chor.z.i.
G82.49	Spastická tetraparéza a tetraplégia,blíž.neurč.	I40.0	Infekčná myokarditída
G82.50	Tetrapa.a tetrapl.b.n.akút.komplet.prieč.poš.miechy neur.pôv.	I40.9	Akútna myokarditída, blížšie neurčená
G82.52	Tetrapar.a tetrapl.b.n.chron.komplet.prieč.poš.miechy	I41.0	Myokarditída pri baktériových chor.z.i.
G82.59	Tetraparéza a tetraplégia, blížšie neurčená	I41.1	Myokarditída pri vírusových chor.z.i.
G83.0	Diparéza a diplégia horných končatin	I41.2	Myokarditída pri i.infekč.a parazit.chorobách zatried.i.
G83.1	Monoparéza a monoplégia dolnej končatiny	I41.8	Myokarditída pri iných chorobách zatriedených inde
G83.2	Monoparéza a monoplégia hornej končatiny	I43.1	Kardiomyopatia pri metabolických chorobách
G83.3	Monoparéza a monoplégia,blížšie neurčená	I43.2	Kardiomyopatia pri poruchách výživy
G83.40	Syndróm cauda equina,kompletný	I44.0	Atrioventrikulárna blokáda 1. stupňa
G83.41	Syndróm cauda equina,nekompletný	I44.1	Atrioventrikulárna blokáda 2. stupňa
G83.49	Syndróm cauda equina,blížšie neurčený	I44.2	Atrioventrikulárna blokáda 3. stupňa
G91.1	Obštrukčný hydrocefalus	I44.3	Iná a blížšie neurčená atrioventrikulárna blokáda



144.4	Lavá predná fascikulárna blokáda	163.5	Mozgový infarkt,zaprič.b.n.uzáverom/zúž.mozg.tep.
144.5	Lavá zadná fascikulárna blokáda	163.6	Mozgový infarkt,zaprič.nehnis.mozg.žilovou trombózou
144.6	Iná a bližšie neurčená fascikulárna blokáda	163.8	Iný mozgový infarkt
144.7	Blokáda ľavého ramienka,bližšie neurčená	163.9	Mozgový infarkt,bližšie neurčený
145.0	Pravá fascikulárna blokáda	165.0	Uzáver a zúženie a.vertebralis
145.1	Iná a bližšie neurčená blokáda pravého ramienka	165.1	Uzáver a zúženie a.basilaris
145.2	Bifascikulárna blokáda	165.2	Uzáver a zúženie a.carotis
145.3	Trifascikulárna blokáda	165.3	Uzáver a zúženie viac.prívod.mozgových tepien,obojsstranne
145.4	Nešpecifická intraventrikulárna blokáda	165.8	Uzáver a zúženie iných prívodných mozgových tepien
145.5	Iná bližšie určená srdcová blokáda	165.9	Uzáver a zúženie bliž.neur.prívodnej mozgovej tepny
145.6	Syndróm preexcitácie	166.0	Uzáver a zúženie a.cerebri media
145.8	Iné poruchy vedenia srdcových vzruchov,b.u.	166.1	Uzáver a zúženie a.cerebri anterior
145.9	Porucha vedenia srdcových vzruchov,b.n.	166.2	Uzáver a zúženie a.cerebri posterior
146.0	Zastavenie srdca s úspešnou resuscitáciou	166.3	Uzáver a zúženie mozočkových tepien
146.1	Náhla srdcová smrť, takto opísaná	166.4	Uzáver a zúženie viac.mozgových tepien,obojsstranne
146.8	Zlyhanie srdca	166.8	Uzáver a zúženie inej mozgovej tepny
146.9	Zastavenie srdca,bližšie neurčené	166.9	Uzáver a zúženie bližšie neurčenej mozgovej tepny
147.1	Supraventrikulárna tachykardia	167.10	Získaná mozgová aneuryzma
147.2	Komorová tachykardia	167.11	Získaná mozgová artériovenózna fistula
147.9	Paroxysmálna tachykardia,bližšie neurčená	167.6	Nehnisová trombóza intrakraniálneho žilového systému
148.0	Fibrilácia predsiení,paroxysmálna	171.00	Disekcia aorty bez bliž.urč.miesta bez prej.ruptúry
148.1	Fibrilácia predsiení,perzistentná	171.01	Disekcia hrudníkovej aorty,bez prejavov ruptúry
148.2	Fibrilácia predsiení,permanetná	171.02	Disekcia brušnej aorty,bez prejavov ruptúry
148.3	Flater predsiení,typický	171.03	Disekcia hrudník.-bruš.aorty,bez prejav.ruptúry
148.4	Flater predsiení,atypický	171.04	Disekcia aorty bez bliž.urč.miesta,s ruptúrou
148.9	Fibrilácia a flater predsiení,bližšie neurčené	171.05	Disekcia hrudníkovej aorty,s ruptúrou
149.0	Flater komôr a fibrilácia komôr	171.06	Disekcia brušnej aorty,s ruptúrou
150.00	Primárne zlyhávanie pravej komory	171.07	Disekcia hrudníkovo-brušnej aorty,s ruptúrou
150.01	Sekundárne zlyhávanie pravej komory	171.1	Aneuryzma hrudníkovej aorty,s ruptúrou
150.11	Zlyhávanie ľavej komory: bez ťažkostí	171.2	Aneuryzma hrudníkovej aorty,bez prejavov ruptúry
150.12	Zlyhávanie ľavej komory,s ťažkosťami pri veľkom zaťažení	171.3	Aneuryzma brušnej aorty,s ruptúrou
150.13	Zlyhávanie ľavej komory,s ťažkosťami pri malom zaťažení	171.4	Aneuryzma brušnej aorty,bez prejavov ruptúry
150.14	Zlyhávanie ľavej komory,s ťažkosťami v pokoji	171.5	Aneuryzma hrudníkovo-brušnej aorty,s ruptúrou
150.19	Zlyhávanie ľavej komory,bližšie neurčené	171.6	Aneuryzma hrudník.-bruš.aorty,bez údajov o ruptúre
150.9	Zlyhávanie srdca,bližšie neurčené	171.8	Aneuryzma aorty bez bliž.urč.miesta,s ruptúrou
151.1	Ruptúra chordae tendineae,nezatriedená inde	171.9	Aneuryzma aorty bez bliž.urč.miesta,bez prejavov ruptúry
151.2	Ruptúra papilárneho svaly,nezatriedená inde	173.8	Iné choroby periférnych ciev,bližšie určené
151.4	Myokarditída,bližšie neurčená	173.9	Choroba periférnych ciev,bližšie neurčená
151.5	Degenerácia myokardu	174.0	Embólia a trombóza brušnej aorty
151.6	Srdcovocievna choroba,bližšie neurčená	174.1	Embólia a trombóza i.a bliž.ne.častí aorty
160.0	Subarachnoidálne krvácanie z karotického sifónu a bifurkácie	174.2	Embólia a trombóza tepien horných končatín
160.1	Subarachnoidálne krvácanie z a.cerebri media	174.3	Embólia a trombóza tepien dolných končatín
160.2	Subarachnoidálne krvácanie z a.communicans anterior	174.4	Embólia a trombóza tepien končatín,b.n.
160.3	Subarachnoidálne krvácanie z a.communicans posterior	174.5	Embólia a trombóza a.iliaca
160.4	Subarachnoidálne krvácanie z a.basilaris	174.8	Embólia a trombóza iných tepien
160.5	Subarachnoidálne krvácanie z a.vertebralis	174.9	Embólia a trombóza bližšie neurčenej tepny
160.6	Subarachnoidálne krvácanie z i.intrakraniálnych tep.	177.2	Ruptúra tepny
160.7	Subarachnoidálne krvácanie z intrakraniálnej tepny,b.n.	177.5	Nekróza tepny
160.8	Iné subarachnoidálne krvácanie	179.0	Aneuryzma aorty pri chorobách zatriedených inde
160.9	Subarachnoidálne krvácanie,bližšie neurčené	179.2	Periférna angiopatia pri chor.z.i.
161.0	Vnútromozgové krvácanie do mozg.hemisféry,subkortikálne	180.00	Hlb.žil.tromb.žil DK - vyprovokovaná
161.1	Vnútromozgové krvácanie do hemisféry,kortikálne	180.01	Hlb.žil.tromb.žil DK - vyprov.,prox.(od v.poplítea nahor)
161.2	Vnútromozgové krvácanie do hemisféry,bližšie neurčené	180.02	Hlb.žil.tromb.žil DK - vyprov,dist.(infrapopl.ž.+vnútrosvál.ž.)
161.3	Vnútromozgové krvácanie do mozgového kmeňa	180.10	Hlb.žil.tromb.žil DK - idiopatická (nevyprovok.)
161.4	Vnútromozgové krvácanie do mozočka (cerebela)	180.11	Hlb.žil.tromb.žil DK - idiopat.,prox.(od v.poplítea nahor)
161.5	Vnútromozgové vnútrokomorové (intraventrik.)krvácanie	180.12	Hlb.žil.tromb.žil DK - idiopat,dist.(infrapopl.ž.+vnútrosvál.ž.)
161.6	Vnútromozgové krvácanie na viacerých miestach	180.2	Recidiv.hlboká žilová tromb.žil DK
161.8	Iné vnútromozgové krvácanie	181	Trombóza v.portae
161.9	Vnútromozgové krvácanie,bližšie neurčené	182.0	Buddov-Chiariho syndróm
162.00	Subdurálne krvácanie (neúrazové),akútne	182.2	Embólia a trombóza v.cava
162.01	Subdurálne krvácanie (neúrazové),subakútne	182.3	Embólia a trombóza obličkovej žily
162.02	Subdurálne krvácanie (neúrazové),chronické	185.0	Varixy pažeráka s krvácaním
162.09	Subdurálne krvácanie (neúrazové),bližšie neurčené	189.1	Lymfangitída
162.1	Neúrazové extradurálne krvácanie	189.8	Iné neinfekčné chor.lymfatických ciev a lymfat.uzlín,b.u.
162.9	Intrakraniálne krvácanie(neúrazové),b.n.	197.0	Postkardiotomický syndróm
163.0	Mozgový infarkt,zaprič.trombózou priv.mozg.tep.	197.1	Iná funkčná porucha po operácii srdca
163.1	Mozgový infarkt,zaprič.embolizáciou priv.mozg.tep.	198.0	Kardiovaskulárny syfilis
163.2	Mozgový infarkt,zaprič.bliž.n.záverom/zúž.prívod.mozg.tep.	198.1	Porucha obeh.súst.pri iných infekč.a parazit.chor.z.i.
163.3	Mozgový infarkt,zaprič.trombózou mozg.tep.	J09	Chríпка zaprič.určítym identifikov.virusom chrípkoy
163.4	Mozgový infarkt,zaprič.embóliou mozg.tep.	J10.0	Chríпка zaprič.i.identifikov.virus.chrípkoy so zápalom pľúc

J10.1	Chríпка zaprič.i.identifikov.vírus.chrípký s i.respir.prejav.	K35.31	Akút.apendicitída s lokaliz.peritonitídou,s perfor./ruptúrou
J10.8	Chríпка zaprič.i.identifikov.vírus.chrípký s i.prej.	K35.32	Akútna apendicitída s abscesom pobrušnice
J11.0	Chríпка zaprič.neidentifovan.vírusom so zápalom pľúc	K35.8	Akútna apendicitída,blížšie neurčená
J11.1	Chríпка zaprič.neidentifovan.vírusom s i.respir.prejav.	K37	Apendicitída,blížšie neurčená
J11.8	Chríпка zaprič.neidentifovan.vírusom s i.prejavmi	K40.00	Obojstran.slabin.prietř s obšt.bez gang.neozn.ako recid.
J12.0	Zápal pľúc zapríčinený adenovírusom	K40.01	Obojstranná slabin.prietř s obšt.bez gang.recidiv.
J12.1	Zápal pľúc zaprič.respiračným syncyčiálnym vírusom	K40.10	Obojstranná slabinová prietř s gang.neozn.ako recidiv.
J12.2	Zápal pľúc zapríčinený vírusom parainfluenzy	K40.11	Obojstranná slabinová prietř s gang.recidivujúca
J12.3	Zápal pľúc zapríčinený ľudským metapneumovírusom	K40.30	Jednostr./neurč.slabin.prietř s obšt.bez gang.neozn.ako recid.
J12.8	Iný vírusový zápal pľúc	K40.31	Jednostr./neurč.slabin.prietř s obšt.bez gang.recid.
J12.9	Vírusový zápal pľúc,blížšie neurčený	K40.40	Jednostran./neurč.slabin.prietř s gang.neozn.ako recid.
J13	Zápal pľúc zapríčinený Streptococcus pneumoniae	K40.41	Jednostran./neurč.slabin.prietř s gang.recid.
J14	Zápal pľúc zapríčinený Haemophilus influenzae	K41.0	Obojstranná stehnová prietř s obšt.bez gang.
J15.0	Zápal pľúc zapríčinený Klebsiella pneumoniae	K41.1	Obojstranná stehnová prietř s gangrénou
J15.1	Zápal pľúc zapríčinený pseudomonas	K41.3	Jednostran./bliž.neu.stehno.prietř s obšt.bez gang.
J15.2	Zápal pľúc zapríčinený stafylokokom	K41.4	Jednostran./bliž.neu.stehno.prietř s gang.
J15.3	Zápal pľúc zapríčinený streptokokom skupiny B	K42.0	Pupková prietř s obštrukciou bez gangrény
J15.4	Zápal pľúc zapríčinený iným streptokokom	K42.1	Pupková prietř s gangrénou
J15.5	Zápal pľúc zapríčinený Escherichia coli	K43.0	Prietř v jazve s obštrukciou bez gangrény
J15.6	Zápal pľúc,zapr.i.aeróbnou gramnegat.baktériou	K43.1	Prietř v jazve s gangrénou
J15.7	Zápal pľúc zapríčinený Mycoplasma pneumoniae	K43.3	Parastomická prietř s obštrukciou bez gangrény
J15.8	Iný baktériový zápal pľúc	K43.4	Parastomická prietř s gangrénou
J15.9	Baktériový zápal pľúc,blížšie neurčený	K44.0	Bránicová prietř s obštrukciou bez gangrény
J16.0	Zápal pľúc zapríčinený chlamýdiami	K44.1	Bránicová prietř s gangrénou
J16.8	Zápal pľúc zaprič.iným bliž.urč.infekčným organ.	K45.1	Iná brušná prietř,blížšie určená s gangrénou
J17.0	Zápal pľúc pri baktériových chorobách z.i.	K46.1	Brušná prietř,blížšie neurčená s gangrénou
J17.1	Zápal pľúc pri vírusových chorobách z.i.	K52.1	Toxická gastroenteritída a kolitída
J17.2	Zápal pľúc pri mykózach zatriedených inde	K55.0	Akútna cievna choroba čreva
J17.3	Zápal pľúc pri parazitových chorobách	K55.21	Angiodysplázia hrubého čreva,bez prejavov krvác.
J17.8	Zápal pľúc pri iných chorobách zatriedených inde	K56.0	Paralytický ileus
J18.0	Bronchopneumónia,blížšie neurčená	K56.1	Invaginácia
J18.1	Lobárny zápal pľúc,blížšie neurčený	K56.2	Volvulus
J18.8	Iný zápal pľúc,zaprič.bliž.neurč.organizmom	K56.4	Iná obturácia čreva
J18.9	Zápal pľúc,blížšie neurčený	K56.6	Iný a blížšie neurčený mechanický ileus
J21.0	Akútna bronchiolitída zaprič.respirač.syncyčiálnym vírusom	K56.7	Ileus,blížšie neurčený
J21.1	Akútna bronchiolitída zaprič.ľudským metapneumovírusom	K59.3	Megakolon,nezatriedený inde
J21.8	Akútna bronchiolitída zaprič.i.bliž.urč.organ.	K61.0	Análny absces
J21.9	Akútna bronchiolitída,blížšie neurčená	K61.1	Rektálny absces
J34.3	Hypertrofia nosových mušlí	K61.2	Anorektálny absces
J38.00	Obraha hlasiviek a hrtana, bližšie neurčená	K61.3	Ischiorektálny absces
J38.02	Jednostranná kompletná obraha hlasiviek a hrtana	K61.4	Vnútrošfinkterový absces
J38.03	Obojstranná čiastočná obraha hlasiviek a hrtana	K62.2	Prolaps anusu
J38.6	Stenóza hrtana	K62.3	Prolaps konečníka
J38.7	Iná choroba hrtana	K62.4	Stenóza anusu a konečníka
J39.0	Retrofaryngový a parafaryngový absces	K63.0	Absces čreva
J69.0	Zápal pľúc,zaprič.vdýchnutím potravy a zvratkov	K63.1	Perforácia čreva (neúrazová)
J69.1	Zápal pľúc,zapričinený olejmi a esenciami	K63.2	Fistula čreva
J69.8	Zápal pľúc,zaprič.i.tuhými látkami a tekutinami	K63.3	Vred čreva
J85.0	Gangréna a nekróza pľúc	K65.0	Akútny zápal pobrušnice
J85.1	Absces pľúc so zápalom pľúc	K65.8	Iný zápal pobrušnice
J85.2	Absces pľúc bez zápalu pľúc	K65.9	Zápal pobrušnice,blížšie neurčený
J85.3	Absces mediastína	K66.0	Pobrušnicové zrasty
J86.0	Pyotorax s fistulou	K66.1	Hemoperitoneum
J86.9	Pyotorax bez fistuly	K66.8	Iné choroby pobrušnice,blížšie určené
J90	Pohrudnicový výpotok,nezatriedený inde	K67.0	Zápal pobrušnice,zapričinený chlamýdiami (A74.8†)
J91	Pohrudnicový výpotok pri chor.z.i.	K67.1	Gonokokový zápal pobrušnice (A54.8†)
J94.0	Chylózný pohrudnicový výpotok	K67.3	Tuberkulózný zápal pobrušnice (A18.3†)
J94.2	Hemotorax	K67.8	Iná choroba pobrušnice pri infekč.chor.z.i.
J94.8	Iná choroba pohrudnice,blížšie určená	K71.0	Toxická choroba pečene s cholestázou
J94.9	Choroba pohrudnice,blížšie neurčená	K71.1	Toxická choroba pečene s pečenoú nekrózou
J95.0	Porucha funkcie tracheostómie	K71.2	Toxická choroba pečene s akútnou hepatitídou
J95.80	Iatrogénny pneumotorax	K71.3	Toxická chor.pečene s chronick.perzistujúcou hepatitídou
K07.1	Anomálie polohy čelustí oproti lebkovej spodine	K71.4	Toxická chor.pečene s chronick.lobulárnou hepatitídou
K07.8	Iné dentofaciálne anomálie	K71.5	Toxická choroba pečene s chron.aktívnu hepatitídou
K22.2	Nepriechodnosť pažeráka	K71.6	Toxická choroba pečene s hepatitídou,n.i.
K22.3	Prederavenie pažeráka	K71.7	Toxická choroba pečene s fibrózou a cirhózou pečene
K22.4	Dyskinéza pažeráka	K71.8	Toxická choroba pečene s inými poruchami pečene
K31.6	Fistula žalúdka a dvanástnika	K71.9	Toxická choroba pečene,blížšie neurčená
K35.2	Akútna apendicitída s generalizovanou peritonitídou	K72.0	Akútne a subakútne pečenoé zlyhávanie
K35.30	Akútna apendicitída s lokaliz.peritonitídou,bez perfor./rupt.	K74.0	Fibróza pečene

K74.2	Fibróza pečene so sklerózou pečene	M00.20	Artritída a polyartrit.zaprič.i.streptok.na viac.m.
K74.3	Primárna biliárna cirhóza	M00.21	Artritída a polyartrit.zaprič.i.streptok.v obl.pleca
K74.4	Sekundárna biliárna cirhóza	M00.22	Artritída a polyartrit.zaprič.i.streptok.v obl.nadlaktia
K74.5	Biliárna cirhóza,blížšie neurčená	M00.23	Artritída a polyartrit.zaprič.i.streptok.v obl.predlak.
K74.6	Iná a bližšie neurčená cirhóza pečene	M00.24	Artritída a polyartrit.zaprič.i.streptok.v obl.ruky
K75.0	Absces pečene	M00.25	Artritída a polyartrit.zaprič.i.streptok.panv.obl.a stehna
K75.1	Flebitída vrátnice (v. portae)	M00.26	Artritída a polyartrit.zaprič.i.streptok.v obl.predkol.
K75.2	Nešpecifická reaktívna hepatitída	M00.27	Artritída a polyartrit.zaprič.i.streptok.v obl.čl.a nohy
K75.3	Granulomatózna hepatitída,nezatriedená inde	M00.28	Artritída a polyartrit.zaprič.i.streptok.na i.mieste
K75.4	Autoimunitná hepatitída	M00.29	Artritída a polyartrit.zaprič.i.streptok.na n.mieste
K75.8	Iná zápalová choroba pečene,blížšie určená	M00.80	Artritída a polyartrit.zaprič.i.blíž.urč.baktér.viac.mies.
K75.9	Zápalová choroba pečene,blížšie neurčená	M00.81	Artritída a polyartrit.zaprič.i.blíž.urč.baktér.v obl.pleca
K76.0	Stukovatenie pečene, nezatriedené inde	M00.82	Artritída a polyartrit. zapr.i.blíž.urč.baktér.v obl.nadlaktia
K76.2	Centrálna hemoragická nekróza pečene	M00.83	Artritída a polyartrit. zapr.i.blíž.urč.baktér.v obl.predlak.
K76.3	Infarkt pečene	M00.84	Artritída a polyartrit.zapr.i.blíž.urč.baktér.v obl.ruky
K76.4	Pelióza pečene	M00.85	Artritída a polyartrit.zapr.i.blíž.urč.baktér.panv.obl.a steh.
K76.6	Portálna hypertenzia	M00.86	Artritída a polyartrit.zapr.i.blíž.urč.baktér.v obl.predkol.
K76.7	Hepatorenálny syndróm	M00.87	Artritída a polyartrit.zapr.i.blíž.urč.baktér.v obl.čl.a nohy
K77.0	Pečeňová porucha pri infekč./parazit.chor.z.i.	M00.88	Artritída a polyartrit. zapr.i.blíž.urč.baktér.na i.mieste
K77.11	Postihnutie pečene pri akút.chor.štetu proti host.GvH,1.štád.	M00.89	Artritída a polyartrit.zapr.i.blíž.urč.baktér.mies.blíž.urč.
K77.12	Postihnutie pečene pri akút.chor.štetu proti host.GvH,2.štád.	M01.00	Artritída zaprič.meningok.na viac.m.
K77.13	Postihnutie pečene pri akút.chor.štetu proti host.GvH,3.štád.	M01.01	Artritída zaprič.meningok.v obl.pleca
K77.14	Postihnutie pečene pri akút.chor.štetu proti host.GvH,4.štád.	M01.02	Artritída zaprič.meningok.v obl.nadlaktia
K77.8	Pečeňová porucha pri iných chorobách.z.i.	M01.03	Artritída zaprič.meningok.v obl.predlak.
K83.1	Obštrukcia žilových ciest	M01.04	Artritída zaprič.meningok.v obl.ruky
K90.2	Syndróm slepej slučky,nezatriedený inde	M01.05	Artritída zaprič.meningok.panv.obl.a stehna
K90.3	Pankreatická steatorea	M01.06	Artritída zaprič.meningok.v obl.predkol.
K91.1	Syndrómy po operácii žalúdka	M01.07	Artritída zaprič.meningok.v obl.čl.a nohy
K93.1	Megakolon pri Chagasovej chorobe (B57.3†)	M01.08	Artritída zaprič.meningok.na i.mieste
L00.0	Synd.obar.kože zaprič.stafylok.s postih.men.ako 30% povrch.t.	M01.09	Artritída zaprič.meningok.na n. mieste
L00.1	Synd.obarenej kože zaprič.stafylok.s postih.30%p.t.a viac	M01.10	Tuberkulózna artritída na viac.m.
L10.2	Pemphigus foliaceus	M01.11	TBC artritída v obl.pleca
L11.8	Iná akantolytická dermatóza,blížšie určená	M01.12	TBC artritída nadlaktia
L11.9	Akantolytická dermatóza,blížšie neurčená	M01.13	TBC artritída predlak.
L12.0	Pľuzgierový(bulózny)pemfigoid	M01.14	TBC artritída ruky
L12.3	Získaná pľuzgierová (bulózna) epidermolýza	M01.15	TBC artritída panv.obl.a stehna
L12.8	Iný pemfigoid	M01.16	TBC artritída predkol.
L12.9	Pemfigoid,blížšie neurčený	M01.17	TBC artritída čl.a nohy
L13.0	Herpetiformná dermatitída(dermatitis herpetiformis)	M01.18	TBC artritída na i.mieste
L13.1	Dermatitis pustulosa subcornealis	M01.19	Tuberkulózna artritída na n.mieste
L13.8	Iné pľuzgierové(bulózne)dermatózy,blížšie určené	M01.30	Artritída pri i.baktér.chor.zatried.i.na viac.m.
L14	Pľuzgierová dermatóza pri choroba zatried.i.	M01.31	Artritída pri i.baktér.chor.zatried.i.obl.pleca
L40.1	Generalizovaná pustulová psoriáza	M01.32	Artritída pri i.baktér.chor.zatried.i.v obl.nadlaktia
L51.0	Nepluzgierový multiformný erytém	M01.33	Artritída pri i.baktér.chor.zatried.i.v obl.predlak.
L51.1	Pľuzgierový multiformný erytém	M01.34	Artritída pri i.baktér.chor.zatried.i.v obl.ruky
L51.20	Toxická nekrolýza epidermy s postih.men.ako 30%povrchu t.	M01.35	Artritída pri i.baktér.chor.zatried.i.panv.obl.a stehna
L51.21	Toxická nekrolýza epidermy s postih.30%povrch.tela a viac	M01.36	Artritída pri i.baktér.chor.zatried.i.v obl.predkol.
L51.8	Iný multiformný erytém	M01.37	Artritída pri i.baktér.chor.zatried.i.v obl.čl.a nohy
L51.9	Multiformný erytém,blížšie neurčený	M01.38	Artritída pri i.baktér.chor.zatried.i.na i.mieste
L74.4	Anhidróza	M01.39	Artritída pri i.baktér.chor.zatried.i.miesto blížš.neurč.
M00.00	Artritída a polyartrit.zaprič.stafylo. na viac.m.	M01.40	Artritída pri ružienke na viac.m.
M00.01	Artritída a polyartrit.zaprič.stafylok v obl.pleca	M01.41	Artritída pri ružienke v obl.pleca.
M00.02	Artritída a polyartrit.zaprič.stafylok.v obl.nadlaktia	M01.42	Artritída pri ružienke v obl.nadlaktia
M00.03	Artritída a polyartrit.zaprič.stafylok.v obl.predlak.	M01.43	Artritída pri ružienke v obl.predlak.
M00.04	Artritída a polyartrit.zaprič.stafylok.v obl.ruky	M01.44	Artritída pri ružienke v obl.ruky
M00.05	Artritída a polyartrit.zaprič.stafylok.panv.obl.a stehna	M01.45	Artritída pri ružienke panv.obl.a stehna
M00.06	Artritída a polyartrit.zaprič.stafylok.v obl.predkol.	M01.46	Artritída pri ružienke v obl.predkol.
M00.07	Artritída a polyartrit.zaprič.stafylok.v obl.čl.a nohy	M01.47	Artritída pri ružienke v obl.čl.a nohy
M00.08	Artritída a polyartrit.zaprič.stafylok.na i.mieste	M01.48	Artritída pri ružienke na i.mieste
M00.09	Artritída a polyartrit.zaprič.stafylok.na n.mieste	M01.49	Artritída pri ružienke na n. mieste
M00.10	Artritída a polyartrit.zaprič.pneumok.,na viac.m.	M01.60	Artritída pri mykózach na viac.m.
M00.11	Artritída a polyartrit.zaprič.pneumok.v obl.pleca	M01.61	Artritída pri mykózach v obl.pleca
M00.12	Artritída a polyartrit.zaprič.pneumok.v obl.nadlaktia	M01.62	Artritída pri mykózach v obl.nadlaktia
M00.13	Artritída a polyartrit.zaprič.pneumok.v obl.predlak.	M01.63	Artritída pri mykózach v obl. predlak.
M00.14	Artritída a polyartrit.zaprič.pneumok.v obl.ruky	M01.64	Artritída pri mykózach v obl.ruky
M00.15	Artritída a polyartrit.zaprič.pneumok.panv.obl.a stehna	M01.65	Artritída pri mykózach panv.obl.a stehna
M00.16	Artritída a polyartrit.zaprič.pneumok.v obl.predkol.	M01.66	Artritída pri mykózach v obl.predkol.
M00.17	Artritída a polyartrit.zaprič.pneumok.v obl.čl.a nohy	M01.67	Artritída pri mykózach v obl.čl. a nohy
M00.18	Artritída a polyartrit.zaprič.pneumok.na i.mieste	M01.68	Artritída pri mykózach na i.mieste
M00.19	Artritída a polyartrit.zaprič.pneumok.na n.mieste	M01.69	Artritída pri mykózach na mieste

M10.10	Dna zapríčená olovom, na viacerých miestach	M60.15	Intersticiálna myozitída panv.obl.a stehna
M10.11	Dna zapríč. olovom, v obl.pleca	M73.00	Gonokoková burzitída na viacerých miestach (A54.4†)
M10.12	Dna zapríč. olovom, v obl.nadlaktia	M73.01	Gonokokov burzitída v obl.pleca
M10.13	Dna zapríč. olovom, v obl.predlak.	M73.02	Gonokokov burzitída nadlaktia
M10.14	Dna zapríč. olovom, v obl.ruky	M73.03	Gonokokov burzitída predlak.
M10.15	Dna zapríč. olovom, v obl.panvy a stehna	M73.04	Gonokokov burzitída ruky
M10.16	Dna zapríč. olovom, v obl.predkol.	M73.05	Gonokokov burzitída panv.obl.a stehna
M10.17	Dna zapríč. olovom, v obl.čl.a nohy	M73.06	Gonokokov burzitída predkol.
M10.18	Dna zapríč. olovom na i.mieste	M73.07	Gonokokov burzitída čl.a nohy
M10.19	Dna zapríčená olovom, miesto bliž. neurč.	M73.08	Gonokokov burzitída na i.mieste
M10.20	Dna zapríčená liekmi, na viacerých miestach	M73.09	Gonokokov burzitída, miesto bliž. neurč.
M10.21	Dna zapríč. liekmi, v obl.pleca	M84.30	Únavová zlomenina, nezatr.i. na viac.m.
M10.22	Dna zapríč. liekmi, v obl.nadlaktia	M84.31	Únavová zlomenina, nezatr.i. v obl.pleca
M10.23	Dna zapríč. liekmi, v obl.predlak.	M84.32	Únavová zlomenina, nezatr.i. v obl.nadlaktia
M10.24	Dna zapríč. liekmi, v obl.ruky	M84.33	Únavová zlomenina, nezatr.i. v obl.predlak.
M10.25	Dna zapríč. liekmi, v obl.panvy a stehna	M84.34	Únavová zlomenina, nezatr.i. v obl.ruky
M10.26	Dna zapríč. liekmi, v obl.predkol.	M84.35	Únavová zlomenina, nezatr.i. v obl.pleca
M10.27	Dna zapríč. liekmi, v obl.čl. a nohy	M84.36	Únavová zlomenina, nezatr.i. v obl.predkol.
M10.28	Dna zapríč. liekmi, na i.mieste	M84.37	Únavová zlomenina, nezatr.i. v obl.čl.a nohy
M10.29	Dna zapríčená liekmi, miesto bližšie neurčené	M84.38	Únavová zlomenina, nezatr.i. na i.mieste
M14.8	Artropatia pri i.bliž.urč.chorobách zatried.i.	M84.39	Únavová zlomenina, nezatr.i., miesto bliž. neurč.
M32.0	Lupus erythematosus, zapríčený liekmi	M84.40	Patologická zlomenina, nezatr.i. na viac.m.
M32.1	Systémový lupus erythematosus s postih.org./systémov	M84.41	Patologická zlomenina, nezatr.i. v obl.pleca
M32.8	Iná forma systémového lupus erythematosus	M84.42	Patologická zlomenina, nezatr.i. v obl.nadlaktia
M32.9	Systémový lupus erythematosus, bližšie neurčený	M84.43	Patologická zlomenina, nezatr.i. v obl.predlak.
M36.1	Artropatia pri nádorovej chorobe	M84.44	Patologická zlomenina, nezatr.i. v obl.ruky
M36.2	Hemofilická artropatia	M84.45	Patologická zlomenina, nezatr.i. v obl.panv.obl.a stehna
M36.3	Artropatia pri i.chorobách krvi zatried.i.	M84.46	Patologická zlomenina, nezatr.i. v obl.predkol.
M36.8	Systémové choroba spojiva pri i.chorobách zatried.i.	M84.47	Patologická zlomenina, nezatr.i. v obl.čl.a nohy
M46.20	Osteomyelitída stavca na viac.m.chrbt.	M84.48	Patologická zlomenina, nezatr.i. na i.mieste
M46.21	Osteomyelitída stavca v okcip.-atl.-axiál. obl.	M84.49	Patologická zlomenina, nezatr.i., miesto bliž. neurč.
M46.22	Osteomyelitída stavca v krčnej oblasti	M86.00	Akútna hematogénna osteomyelitída na viac.m.
M46.23	Osteomyelitída stavca v krčnohrudníkovej oblasti	M86.01	Akútna hematogénna osteomyelitída v obl.pleca
M46.24	Osteomyelitída stavca v hrudníkovej oblasti	M86.02	Akútna hematogénna osteomyelitída nadlaktia
M46.25	Osteomyelitída stavca v hrudníkovodriekovej oblasti	M86.03	Akútna hematogénna osteomyelitída predlak.
M46.26	Osteomyelitída stavca v driekovej oblasti	M86.04	Akútna hematogénna osteomyelitída ruky
M46.27	Osteomyelitída stavca v driekovokřížovej oblasti	M86.05	Akútna hematogénna osteomyelitída panv.obl.a stehna
M46.28	Osteomyelitída stavca v kríž. a krížovokostř. obl.	M86.06	Akútna hematogénna osteomyelitída predkol.
M46.29	Osteomyelitída stavca v: oblasť bližšie neurčená	M86.07	Akútna hematogénna osteomyelitída čl.a nohy
M48.40	Únavová zlomenina stavca na viac.m.chrbt.	M86.08	Akútna hematogénna osteomyelitída na i.mieste
M48.41	Únavová zlomenina stavca v okcip.atl.axiál.obl.	M86.09	Akútna hematogénna osteomyelitída, miesto bliž. neurč.
M48.42	Únavová zlomenina stavca v krčnej oblasti	M86.10	Iná akútna osteomyelitída na viacerých miestach
M48.43	Únavová zlomenina stavca v krčnohrudníkovej oblasti	M86.11	Iná akútna osteomyelitída v obl.pleca
M48.44	Únavová zlomenina stavca v hrudníkovej oblasti	M86.12	Iná akútna osteomyelitída nadlaktia
M48.45	Únavová zlomenina stavca v hrudníkovodriek. obl.	M86.13	Iná akútna osteomyelitída predlakútna
M48.46	Únavová zlomenina stavca v driekovej oblasti	M86.14	Iná akútna osteomyelitída ruky
M48.47	Únavová zlomenina stavca v driekovokřížovej oblasti	M86.15	Iná akútna osteomyelitída panv.obl.a stehna
M48.48	Únavová zlomenina stavca v kríž. a krížovokostř.obl.	M86.16	Iná akútna osteomyelitída predkol.
M48.49	Únavová zlomenina stavca: oblasť bližšie neurčená	M86.17	Iná akútna osteomyelitída l.a nohy
M48.50	Kompresia tela stavca na v.miast. chrbt., nezatr.inde	M86.18	Iná akútna osteomyelitída na i.mieste
M48.51	Kompresia tela stavca v okcip.-atl.-axiál.obl., nezatr.inde	M86.19	Iná akútna osteomyelitída, miesto bliž. neurč.
M48.52	Kompresia tela stavca v krčnej obl., nezatr.inde	M86.20	Subakútna osteomyelitída na viacerých miestach
M48.53	Kompresia tela stavca v krč.hrud.obl., nezatr.inde	M86.21	Subakútna osteomyelitída v obl.pleca
M48.54	Kompresia tela stavca v hrud.obl., nezatr.inde	M86.22	Subakútna osteomyelitída nadlaktia
M48.55	Kompresia tela stavca v hrud.driek.obl., nezatr.inde	M86.23	Subakútna osteomyelitída predlak.
M48.56	Kompresia tela stavca v driek.obl., nezatr.inde	M86.24	Subakútna osteomyelitída ruky
M48.57	Kompresia tela stavca v driek.kríž.obl., nezatr.inde	M86.25	Subakútna osteomyelitída panv.obl.a stehna
M48.58	Kompresia tela stavca v kríž. a kríž.kostř.obl., nezatr.inde	M86.26	Subakútna osteomyelitída predkol.
M48.59	Kompresia tela stavca: oblasť bliž. neurč., nezatr.inde	M86.27	Subakútna osteomyelitída čl.a nohy
M49.50	Kompresia tela stavca pri chorobe zatried.i., na viac.m.chrbt.	M86.28	Subakútna osteomyelitída na i.mieste
M49.51	Kompresia tela stavca pri chorobe zatr.i., okcip.-atl.axiál.o.	M86.29	Subakútna osteomyelitída, miesto bliž. neurč.
M49.52	Kompresia tela stavca pri chorobe zatr.i., v krčnej obl.	M86.30	Chron.multifokálna osteomyelitída na viac.m.
M49.53	Kompresia tela stavca pri chorobe zatr.i., v krčnohrud.obl.	M86.31	Chron.multifokálna osteomyelitída v obl.pleca
M49.54	Kompresia tela stavca pri chorobe zatr.i., v hrudník.obl.	M86.32	Chron.multifokálna osteomyelitída nadlaktia
M49.55	Kompresia tela stavca pri chor.zatr.i., v hrudník.driek.obl.	M86.33	Chron.multifokálna osteomyelitída predlak.
M49.56	Kompresia tela stavca pri chorobe zatr.i., v driekovej obl.	M86.34	Chron.multifokálna osteomyelitída ruky
M49.57	Kompresia tela stavca pri chorobe zatr.i., v driek.kríž.obl.	M86.35	Chron.multifokálna osteomyelitída panv.obl.a stehna
M49.58	Kompresia tela stavca pri chor.zatr.i., kríž. a kríž.kostř.obl.	M86.36	Chron.multifokálna osteomyelitída predkol.
M49.59	Kompresia tela stavca pri chor.zatr.i.:oblasť bliž. neurč.	M86.37	Chron.multifokálna osteomyelitída čl.a nohy
M53.3	Choroba krížovokostřovej obl., nezatr.inde	M86.38	Chron.multifokálna osteomyelitída na i.mieste

M86.39	Chron.multifokálna osteomyelitída,miesto bliž.neurč.	M87.24	Osteonekróza zaprič.predchádz.úrazom,ruky
M86.40	Chronická osteomyelitída s fistulou na viac.m.	M87.25	Osteonekróza zaprič.predchádz.úrazom,panv.obl.a stehna
M86.41	Chronická osteomyelitída s fistulou v obl.pleca	M87.26	Osteonekróza zaprič.predchádz.úrazom,predkol.
M86.42	Chronická osteomyelitída s fistulou nadlaktia	M87.27	Osteonekróza zaprič.predchádz.úrazom,čl.a nohy
M86.43	Chronická osteomyelitída s fistulou predlak.	M87.28	Osteonekróza zaprič.predchádz.úrazom,na i.mieste
M86.44	Chronická osteomyelitída s fistulou ruky	M87.29	Osteonekróza zaprič.predchádz.úrazom,miesto bliž.neurč.
M86.45	Chronická osteomyelitída s fistulou panv.obl.a stehna	M87.30	Iná sekundárna osteonekróza na viacerých miestach
M86.46	Chronická osteomyelitída s fistulou predkol.	M87.31	Iná sekundárna osteonekróza v obl.pleca
M86.47	Chronická osteomyelitída s fistulou čl.a nohy	M87.32	Iná sekundárna osteonekróza nadlaktia
M86.48	Chronická osteomyelitída s fistulou na i.mieste	M87.33	Iná sekundárna osteonekróza predlak.
M86.49	Chronická osteomyelitída s fistulou,miesto bliž.neurč.	M87.34	Iná sekundárna osteonekróza ruky
M86.50	Iná chronická hematogénna osteomyelit.na viac.m.	M87.35	Iná sekundárna osteonekróza panv.obl.a stehna
M86.51	Iná chronická hematogénna osteomyelit.v obl.pleca	M87.36	Iná sekundárna osteonekróza predkol.
M86.52	Iná chronická hematogénna osteomyelit.nadlaktia	M87.37	Iná sekundárna osteonekróza čl.a nohy
M86.53	Iná chronická hematogénna osteomyelit.predlak.	M87.38	Iná sekundárna osteonekróza na i.mieste
M86.54	Iná chronická hematogénna osteomyelit.ruky	M87.39	Iná sekundárna osteonekróza,miesto bliž.neurč.
M86.55	Iná chronická hematogénna osteomyelit.panv.obl.a stehna	M87.80	Iná osteonekróza na viacerých miestach
M86.56	Iná chronická hematogénna osteomyelit.predkol.	M87.81	Iná osteonekróza v obl.pleca
M86.57	Iná chronická hematogénna osteomyelit.čl.a nohy	M87.82	Iná osteonekróza nadlaktia
M86.58	Iná chronická hematogénna osteomyelit.na i.mieste	M87.83	Iná osteonekróza predlak.
M86.59	Iná chronická hematogénna osteomyelit.,miesto bliž.neurč.	M87.84	Iná osteonekróza ruky
M86.60	Iná chronická osteomyelitída na viacerých miestach	M87.85	Iná osteonekróza panv.obl.a stehna
M86.61	Iná chronická osteomyelitída v obl.pleca	M87.86	Iná osteonekróza predkol.
M86.62	Iná chronická osteomyelitída nadlaktia	M87.87	Iná osteonekróza čl.a nohy
M86.63	Iná chronická osteomyelitída predlak.	M87.88	Iná osteonekróza na i.mieste
M86.64	Iná chronická osteomyelitída ruky	M87.89	Iná osteonekróza,miesto bližšie neurčené
M86.65	Iná chronická osteomyelitída panv.obl.a stehna	M87.90	Osteonekróza,bliž.neurč.na viac.m.
M86.66	Iná chronická osteomyelitída predkol.	M87.91	Osteonekróza,bliž.neurč.v obl.pleca
M86.67	Iná chronická osteomyelitída čl.a nohy	M87.92	Osteonekróza,bliž.neurč.v obl.nadlaktia
M86.68	Iná chronická osteomyelitída na i.mieste	M87.93	Osteonekróza,bliž.neurč.v obl.predlak.
M86.69	Iná chronická osteomyelitída,miesto bliž.neurč.	M87.94	Osteonekróza,bliž.neurč.v obl.ruky
M86.80	Iná osteomyelitída na viacerých miestach	M87.95	Osteonekróza,bliž.neurč.panv.obl.a stehna
M86.81	Iná osteomyelitída v obl.pleca	M87.96	Osteonekróza,bliž.neurč.v obl.predkol.
M86.82	Iná osteomyelitída nadlaktia	M87.97	Osteonekróza,bliž.neurč.v obl.čl.a nohy
M86.83	Iná osteomyelitída predlak.	M87.98	Osteonekróza,bliž.neurč.na i.mieste
M86.84	Iná osteomyelitída ruky	M87.99	Osteonekróza,bliž.neurč.,miesto bliž.neur.
M86.85	Iná osteomyelitída panv.obl.a stehna	M90.00	Tuberkulóza kosti na viacerých miestach (A18.0†)
M86.86	Iná osteomyelitída predkol.	M90.01	TBC kosti v obl.pleca
M86.87	Iná osteomyelitída čl.a nohy	M90.02	TBC kosti nadlaktia
M86.88	Iná osteomyelitída na i.mieste	M90.03	TBC kosti predlak.
M86.89	Iná osteomyelitída,miesto bliž.neurč.	M90.04	TBC kosti ruky
M86.90	Osteomyelitída,bliž.neurč.na viac.m.	M90.05	TBC kosti panv.obl.a stehna
M86.91	Osteomyelitída,bliž.neurč.v obl.pleca	M90.06	TBC kosti predkol.
M86.92	Osteomyelitída,bliž.neurč.v obl.nadlaktia	M90.07	TBC kosti čl.a nohy
M86.93	Osteomyelitída,bliž.neurč.v obl.predlak.	M90.08	TBC kosti na i.mieste
M86.94	Osteomyelitída,bliž.neurč.v obl.ruky	M90.09	Tuberkulóza kosti,miesto bližšie neurčené (A18.0†)
M86.95	Osteomyelitída,bliž.neurč.panv.obl.a stehna	M90.10	Periostitída pri i.infekč.chor.zatried.i.na viac.m.
M86.96	Osteomyelitída,bliž.neurč.v obl.predkol.	M90.11	Periostitída pri i.infekč.chor.zatried.i.v obl.pleca
M86.97	Osteomyelitída,bliž.neurč.v obl.čl.a nohy	M90.12	Periostitída pri i.infekč.chor.zatried.i.v obl.nadlaktia
M86.98	Osteomyelitída,bliž.neurč.na i.mieste	M90.13	Periostitída pri i.infekč.chor.zatried.i.v obl.predlak.
M86.99	Osteomyelitída,bliž.neurč.n.miesto bliž.neurč.	M90.14	Periostitída pri i.infekč.chor.zatried.i.v obl.ruky
M87.02	Idiopat.aseptická nekróza kosti nadlaktia	M90.15	Periostitída pri i.infekč.chor.zatried.i.v obl.panvy a stehna
M87.05	Idiopat.aseptická nekróza kosti panv.obl.a stehna	M90.16	Periostitída pri i.infekč.chor.zatried.i.v obl.predkol.
M87.06	Idiopat.aseptická nekróza kosti predkol.	M90.17	Periostitída pri i.infekč.chor.zatried.i.v obl.čl.a nohy
M87.07	Idiopat.aseptická nekróza kosti čl.a nohy	M90.18	Periostitída pri i.infekč.chor.zatried.i.na i.mieste
M87.09	Idiopat.aseptická nekróza kosti ,miesto bliž.neurč.	M90.19	Periostitída pri i.infekč.chor.zatried.i.,miesto bliž.neurč.
M87.10	Osteonekróza zaprič.liekmi,na viac.m.	M90.20	Osteopatia pri i.infekč.chor.zatried.i.na viac.m.
M87.11	Osteonekróza zaprič.liekmi,v obl.pleca	M90.21	Osteopatia pri i.infekč.chor.zatried.i.v obl.pleca
M87.12	Osteonekróza zaprič.liekmi,v obl.nadlaktia	M90.22	Osteopatia pri i.infekč.chor.zatried.i.v obl.nadlaktia
M87.13	Osteonekróza zaprič.liekmi,v obl.predlak.	M90.23	Osteopatia pri i.infekč.chor.zatried.i.v obl.predlak.
M87.14	Osteonekróza zaprič.liekmi,v obl.ruky	M90.24	Osteopatia pri i.infekč.chor.zatried.i.v obl.ruky
M87.15	Osteonekróza zaprič.liekmi,panv.obl.a stehna	M90.25	Osteopatia pri i.infekč.chor.zatried.i.v obl.panvy a stehna
M87.16	Osteonekróza zaprič.liekmi,v obl.predkol.	M90.26	Osteopatia pri i.infekč.chor.zatried.i.v obl.predkol.
M87.17	Osteonekróza zaprič.liekmi,v obl.čl.a nohy	M90.27	Osteopatia pri i.infekč.chor.zatried.i. obl.čl.a nohy
M87.18	Osteonekróza zaprič.liekmi,na i.mieste	M90.28	Osteopatia pri i.infekč.chor.zatried.i.na i.mieste
M87.19	Osteonekróza zaprič.liekmi,miesto bliž.neurč.	M90.29	Osteopatia pri i.infekč.chor.zatried.i.miesto bliž.neurč.
M87.20	Osteonekróza zaprič.predchádz.úrazom,na viac.m.	M90.70	Zlomenina kosti pri nádore,na viac.m.t.
M87.21	Osteonekróza zaprič.predchádz.úrazom,v obl.pleca	M90.71	Zlomenina kosti pri nádore,v obl.pleca
M87.22	Osteonekróza zaprič.predchádz.úrazom,nadlaktia	M90.72	Zlomenina kosti pri nádore,v obl.nadlaktia
M87.23	Osteonekróza zaprič.predchádz.úrazom,predlak.	M90.73	Zlomenina kosti pri nádore,v obl.predlak.

M90.74	Zlomenina kosti pri nádore, v obl.ruky	N99.1	Striktúra uretry po lekárskom výkone
M90.75	Zlomenina kosti pri nádore, v obl.panvy a stehna	P02.1	Pošk.plodu a novorod.i.form.odlúpenia placenty a krvác.
M90.76	Zlomenina kosti pri nádore, v obl.predkol.	P03.1	Pošk.plod a nov.i.nepr.nalie.,drž.tela.pol.,disp.,poč.pôř.čin.
M90.77	Zlomenina kosti pri nádore, v obl.čl.a nohy	P04.0	Pošk.plodu a novorod.anest.,analg.m.v grav.poč.pôř.čin.a pôř.
M90.78	Zlomenina kosti pri nádore, na i.mieste	P10.0	Subdurálne kvácanie zaprič.poran.pri pôrode
M90.79	Zlomenina kosti pri nádore, miesto bliž.neurč.	P10.1	Mozgové krvácanie zapríčinené poranením pri pôrode
M96.6	Zlomen.kosti po vlož.ortop.impl.,klb.protézy/kostnej platničky	P10.2	Vnútrokomorové kvácanie zaprič.poran.pri pôrode
M96.80	Elektívne ponechané otvor.sternum po chirurg.výk.na hrudníku	P10.3	Subarachnoidálne kvácanie zaprič.poran.pri pôrode
M96.81	Nestabilný hrudný kôš po chir.výk. na hrudníku	P10.4	Roztrhnutie tentória zaprič.poran.pri pôrode
M96.88	Iná choroba sústavy sval.a kostí po lek.výk.	P10.8	Iné vnútroleb.poran.a kvácania zaprič.poran.pri pôrode
M96.9	Choroba svalovej a kostrovej sústavy po lekár.výk.bliž.neurč.	P10.9	Bliž.neur.vnútroleb.poran.a kvácanie zaprič.poran. pri pôrode
N03.6	Chron.nefritický synd.:chor.denzných depozitov	P11.1	Iné poškodenie mozgu,zaprič.poran.pri pôrode,b.u.
N04.0	Nefrotický syndróm:malé abnormality glomerulov	P11.2	Bliž.neur.poškodenie mozgu,zaprič.poran.pri pôrode
N04.1	Nefrotický synd.:fok.a segm.lézie glomerulov	P15.6	Nekróza podkožného tuku,zaprič.poran. ri pôrode
N04.2	Nefrotický synd.:dif.membránová glomerulonefrit.	P20.0	Vnútrmat.hypoxia zaznamen.po prvýkrát pred zač.pôř.čin.
N04.3	Nefrotický synd.:dif.mezangioprolif.glomerulonefrit.	P22.0	Synd.respiračnej tiesne novorod.
N04.4	Nefrotický synd.:dif.endokap.prolif.glomerulonefrit.	P23.0	Vrodený zápal pľúc,zapričinený vírusom
N04.5	Nefrotický synd.:dif.mezangiokap.glomerulonefrit.	P23.1	Vrodený zápal pľúc,zapričinený chlamýdiou
N04.6	Nefrotický syndróm: choroba denzných depozitov	P23.2	Vrodený zápal pľúc,zapričinený stafylokokom
N04.7	Nefrotický synd.:dif.glomerulonefrit.s výrastkami	P23.3	Vrodený zápal pľúc,zapr.streptok.skupiny B
N04.8	Nefrotický syndróm: iné morfológické zmeny	P23.4	Vrodený zápal pľúc,zapričinený Escherichia coli
N04.9	Nefrotický synd.:morfol.zmena,bliž.neurč.	P23.5	Vrodený zápal pľúc,zapričinený pseudomonas
N08.3	Glomerul.choroba pri DM	P23.6	Vrodený zápal pľúc,zapričinený inou baktériou
N10	Akútna tubulointerstiálna nefritída	P23.8	Vrodený zápal pľúc,zapričinený iným organizmom
N12	Tubulointerstiálna nefritída,n.ako akút./chron.	P23.9	Vrodený zápal pľúc,bližšie neurčený
N13.5	Zalomenie a striktúra močovodu bez hydronefrózy	P24.0	Novorodenecká aspirácia smolky
N13.8	Iná obštrukčná a refluxová uropatia	P24.1	Novorodenecká aspirácia plodovej vody a hlienu
N13.9	Obštrukčná a refluxová uropatia, bližšie neurčená	P24.2	Novorodenecká aspirácia krvi
N15.10	Absces obličky	P24.3	Novorod.aspirácia mlieka a regurgitovanej potravy
N15.11	Perinefritický absces	P24.8	Iný novorodenecký syndróm z aspirácie
N17.0	Akútne zlyhanie obličiek s tubulovou nekrózou	P24.9	Novorodenecký syndróm z aspirácie,bližšie neurčený
N17.1	Akútne zlyhanie obličiek s akútnou kortikálnou nekrózou	P25.0	Interstic.emfyzém so vznikom v perinatálnom obd.
N17.2	Akútne zlyhanie obličiek s dreňovou nekrózou	P25.1	Pneumotorax so vznikom v perinatálnom období
N17.8	Iné akútne zlyhanie obličiek	P25.2	Pneumomediastinum so vznikom v perinatálnom období
N17.9	Akútne zlyhanie obličiek,bližšie neurčené	P25.3	Pneumoperikard so vznikom v perinatálnom období
N18.1	Chronická choroba obličiek,1.štádium	P25.8	Iné stavy súvis.s interstic.emfyz.so vznik.v perinat.obd.
N18.2	Chronická choroba obličiek,2.štádium	P26.0	Tracheobronchiálne krvácanie so vznik.v perinat.obd.
N18.3	Chronická choroba obličiek,3.štádium	P26.1	Masívne pľúcne krvác.so vznikom v perinat.obd.
N18.4	Chronická choroba obličiek,4.štádium	P26.8	Iné pľúcne krvác.so vznikom v perinat.obdობი
N18.80	Jednostranná chronická porucha funkcie obličky	P26.9	Pľúcne krvác.so vznik.v perinat.obdობი.b.n.
N18.89	Iná chronická choroba obličiek,štádium,b.n.	P27.0	Wilsonov-Mikityho syndróm
N18.9	Chronická choroba obličiek,bližšie neurčená	P27.1	Bronchopulmonálna dysplázia so vznik.v perin.obd.
N19	Zlyhanie obličiek,bližšie neurčené	P27.8	Iná chronická respirač.chor.so vznik.v perinatál.obd.
N20.0	Konkrement obličky	P27.9	Bliž.neurč.chron.respirač.choroba so vznikom v perinat.obdობი
N20.2	Konkrement obličky s konkrementom močovodu	P28.5	Respiračné zlyhanie novorodenca
N25.1	Nefrogénny diabetes insipidus	P29.0	Srdcové zlyhávanie u novorodenca
N28.0	Ischémia a infarkt obličky	P35.0	Rubeolová embryopatia
N32.1	Vezikointestinálna fistula	P35.1	Vrodená cytomegalovírusová infekcia
N32.2	Fistula močového mechúra,nezatriedená inde	P35.2	Vrodená infekcia vírusom herpes simplex
N32.3	Divertikul močového mechúra	P35.3	Vrodená vírusová hepatitída
N32.4	Ruptúra močového mechúra,neurazová	P35.8	Iná vrodená vírusová choroba
N34.0	Absces močovej rúry	P35.9	Vrodená vírusová choroba,bližšie neurčená
N35.8	Iná striktúra uretry	P36.0	Sepsa u novorod.zaprič.sterpt.zo skupiny B
N36.0	Fistula uretry	P36.1	Sepsa u novorod.zaprič.i.a b.n.sterpt.
N36.1	Divertikul uretry	P36.2	Sepsa u novorod.zaprič.staphylococcus aureus
N39.0	Infekcia močovej sústavy,miesto bližšie neurčené	P36.3	Sepsa u novorod.zaprič.i.a bliž.neiřc.stafylokokom
N43.1	Infikovaná hydrokéla	P36.4	Sepsa u novorodenca,zapričinená escherichia coli
N44.0	Torzia semenníka	P36.5	Sepsa u novorod.zaprič.anaeróbnym mikroorganizmom
N44.1	Torzia hidatídy [Morgagni]	P36.8	Iná baktériová sepsa u novorodenca
N45.0	Orchitída,epididymitída a epididymoorchitída s abscesom	P36.9	Baktériová sepsa u novorodenca,bližšie neurčená
N76.4	Absces vulvy	P37.0	Vrodená tuberkulóza
N82.0	Vezikovaginálna fistula	P37.1	Vrodená toxoplazmóza
N82.1	Iná fistula medzi ženskými moč.a pohlav.oránmi	P37.2	Novorodenecká (diseminovaná) listerióza
N82.2	Fistula medzi pošvou a tenkým črevom	P37.3	Vrodená malária plasmodium falciparum
N82.3	Fistula medzi pošvou a hrubým črevom	P37.4	Iná vrodená malária
N82.4	Iná fistula medzi ženskými pohlav.org.a črevom	P37.8	Iná vrodená infekčná a parazit.choroba,b.u.
N82.5	Fistula medzi ženskými pohlavnými orgánmi a kožou	P37.9	Vrod.infekčná/parazitová choroba,b.n.
N82.8	Iná fistula ženských pohlavných orgánov	P52.0	Vnútrokomorové(neúraz.)krvác.plodu a novorod.1.st.
N82.9	Fistula ženských pohlavných orgánov,bliž.neurč.	P52.1	Vnútrokomorové(neúraz.)krvác.plodu a novorod.2.st.
N83.5	Torzia vaječníka, topky vaječníka a vajíčkovodu	P52.2	Vnútrokomorové(neúraz.)krvác.plodu a novorod.3.st.

P52.3	Vnútrokomorové(neúraz.)krvác.plodu a novorod.,b.n.	Q20.4	Dvojvoková komora
P52.5	Subarachnoidálne (neúraz.)krvác.plodu a novorod.	Q20.5	Nezhodné (diskordantné) predsieňovokomorové spojenie
P53	Hemoragická choroba plodu a novorodenca	Q21.1	Defekt predsieňovej priehradky
P54.4	Krvácanie do nadobličky u novorodenca	Q21.2	Defekt predsieňovo-komorovej priehradky
P56.0	Hydrops plodu v dôsledku izoimunizácie	Q21.3	Fallotova tetralógia
P56.9	Hydrops plodu v dôsl.i.a b.n.hemolytickej chor.	Q21.4	Defekt aortopulmonálneho septa
P57.0	Jadrový ikterus v dôsledku izoimunizácie	Q21.80	Fallotova pentalógia
P57.8	Iný jadrový ikterus,blížšie určený	Q22.0	Atrézia pulmonálnej chlopne
P57.9	Jadrový ikterus,blížšie neurčený	Q22.1	Vrodené zúženie pulmonálnej chlopne
P59.1	Syndróm hustej žlče	Q22.4	Vrodená trikuspidálna stenóza
P59.2	Novorod.žltáčka z iného a blíž.neurč.pošk.pečeňových buniek	Q22.5	Ebsteinova anomália
P60	Diseminovaná intravaskulárna koagul.plodu a novorod.	Q22.6	Hypoplastický pravokomorový syndróm
P61.0	Prechodná novorodenecká trombocytopenia	Q22.8	Iná vrodená chyba trikuspidálnej chlopne
P70.0	Syndróm dieťaťa matky s gestačným diabetes mellitus	Q22.9	Vrod.chyba trikuspidálnej chlopne,b.n.
P70.1	Syndróm dieťaťa matky s diabetes mellitus	Q23.0	Vrodená aortálna stenóza
P70.2	Diabetes mellitus u novorodenca	Q23.1	Vrodená aortálna insuficiencia
P72.1	Prechodná hypertyreóza u novorodenca	Q23.2	Vrodená mitrálna stenóza
P77	Nekrotizujúca enterokolitída plodu a novorodenca	Q23.3	Vrodená mitrálna insuficiencia
P78.0	Perinatálna perforácia čreva	Q23.4	Hypoplastický ľavokomorový syndróm
P78.1	Iná novorodenecká peritonitída	Q23.8	Iná vrodená chyba aortálnej a mitrálnej chlopne
P83.0	Sclerema neonatorum	Q23.9	Vrod.hyba aortálnej a mitrálnej chlopne,b.n.
P83.2	Hydrops plodu, nezapríčinенý hemolytickou chorobou	Q24.2	Cor triatriatum (trojpredsieňové srdce)
P90	Krčče [konvulzie] u novorodenca	Q24.3	Infundibulárna stenóza pľúcnice
P94.0	Prechodná myasthenia gravis u novorodenca	Q24.4	Vrodená subaortálna stenóza
P94.2	Vrodená svalová hypotónia	Q24.5	Chyba koronárnych ciev
P96.0	Vrodené zlyhávanie obličiek	Q24.6	Vrodená srdcová blokáda
P96.1	Abstin.synd.u novorod.matky užív.návyk.látky a drogy	Q24.8	Iná vrodená chyba srdca,blížšie určená
P96.2	Abstin.synd.novorod.pri lieč.podávaní liečiv	Q25.1	Koarktácia aorty
Q00.0	Anencefália	Q25.2	Atrézia aorty
Q00.1	Kraniorachischiza	Q25.3	Stenóza aorty
Q00.2	Iniencefália	Q26.2	Kompletný anomálny návrat pľúcnych žíl
Q01.0	Čelová encefalokéla	Q26.3	Čiastočný anomálny návrat pľúcnych žíl
Q01.1	Nosovočelová encefalokéla	Q28.00	Vrod.artériovenózna aneuryzma precerebrálnych ciev
Q01.2	Okcipitálna encefalokéla	Q28.01	Vrodená artériovenózna fistula precerebrálnych ciev
Q01.8	Encefalokéla na inom mieste	Q28.08	Iná vrod.artériovenózna chyba precerebrálnych ciev
Q01.9	Encefalokéla,blížšie neurčená	Q28.09	Vrod.artériovenózna chyba precerebrálnych ciev,b.n.
Q03.0	Chyby mozgového mokovodu	Q28.10	Vrodená aneuryzma precerebrálnych ciev
Q03.1	Atrézia prístredného a boč.otvoru štvrtej komory	Q28.11	Vrodená fistula precerebrálnych ciev
Q03.8	Iný vrodený hydrocefalus	Q28.18	Iná vrodená chyba precerebrálnych ciev
Q03.9	Vrodený hydrocefalus, blížšie neurčený	Q28.19	Vrod.chyba precerebrálnych ciev,b.n.
Q04.0	Vrodená chyba corpus callosum	Q28.20	Vrodená artériovenózna aneuryzma cerebrálnych ciev
Q04.1	Arinencefália	Q28.21	Vrodená artériovenózna fistula cerebrálnych ciev
Q04.2	Holoprozencefália	Q28.28	Iná vrodená artériovenózna chyba cerebrálnych ciev
Q04.3	Iná redukčná deformita mozgu	Q28.29	Vrod.artériovenózna malformácia cerebrálnych ciev,b.n.
Q04.4	Septooptická dysplázia	Q28.30	Vrodená aneuryzma cerebrálnych ciev
Q04.5	Megalencefália	Q28.31	Vrodená fistula cerebrálnych ciev
Q04.6	Vrodená cysta mozgu	Q28.38	Iná vrodená chyba cerebrálnych ciev
Q04.8	Iná vrodená chyba mozgu,blížšie určená	Q28.39	Vrodená chyba cerebrálnych ciev, blížšie neurčená
Q05.0	Krčná spina bifida s hydrocefalom	Q30.0	Atrézia choán
Q05.1	Hrudníková spina bifida s hydrocefalom	Q31.0	Diafragma hrtana
Q05.2	Drieková spina bifida s hydrocefalom	Q31.1	Vrodená subglotická stenóza
Q05.3	Krížová spina bifida s hydrocefalom	Q31.2	Hypoplázia hrtana
Q05.4	Spina bifida s hydrocefalom,b.n.	Q31.3	Laryngokéla
Q05.5	Krčná spina bifida bez hydrocefalu	Q31.5	Vrodená laryngomalácia
Q05.6	Hrudníková spina bifida bez hydrocefalu	Q31.8	Iná vrodená chyba hrtana
Q05.7	Drieková spina bifida bez hydrocefalu	Q31.9	Vrodená chyba hrtana,blížšie neurčená
Q05.8	Krížová spina bifida bez hydrocefalu	Q32.0	Vrodená tracheomalácia
Q05.9	Spina bifida (rázštep chrbtice),blížšie neurčená	Q32.1	Iná vrodená chyba priedušnice
Q06.0	Amyélie	Q32.2	Vrodená malácia priedušky
Q06.1	Hypoplázia a dysplázia miechy	Q32.3	Vrodené zúženie priedušky
Q06.2	Diastematomyélie	Q32.4	Iná vrodená chyba priedušiek
Q06.3	Iná vrodená chyba konského chvosta (cauda equina)	Q33.0	Vrodené cystické pľúca
Q06.4	Hydromyélie	Q33.2	Sekvestrácia pľúc
Q06.8	Iná vrodená chyba miechy,blížšie určená	Q33.3	Nevyvinutie pľúc
Q07.0	Arnoldov-Chiariho syndróm	Q33.4	Vrodené bronchiektázie
Q15.0	Vrodený glaukóm	Q33.6	Hypoplázia a dysplázia pľúc
Q20.0	Spoločný tepnový kmeň [truncus arteriosus communis]	Q37.0	Rázštep tvrd.podnebia s obojstr.rázštep.pery
Q20.1	Dvojvýtoková pravá komora	Q37.1	Rázštep tvrd.podnebia s jednostr.rázštep.pery
Q20.2	Dvojvýtoková ľavá komora	Q37.2	Rázštep mäkk.podnebia s obojstr.rázštep.pery
Q20.3	Nezhodné [diskordantné] komorovotepnové spojenie	Q37.3	Rázštep mäkk.podnebia s jednostr.rázštep.pery

Q37.4	Rázštep tvrd.a mäk.podnebia s obojstr.rázštep.pery	Q78.1	Polyostotická fibrózna dysplázia
Q37.5	Rázštep tvrd.a mäk.podnebia s jednostr.rázštep.pery	Q78.2	Osteopetroza
Q37.8	Rázštep podnebia s obojstr.rázštep.pery,b.n.	Q78.3	Progressívna diafyzová dysplázia
Q37.9	Rázštep podnebia s jednostr.rázštep.pery,b.n.	Q78.4	Enchondromatóza
Q38.7	Vačok hltana (faryngový pouch)	Q78.6	Mnohopočetné vrodené exostózy
Q39.0	Atrézia pažeráka bez fistuly	Q78.9	Osteochondrodysplázia,bližšie neurčená
Q39.1	Atrézia pažeráka s fistulou medzi priedušn.a pažerákom	Q79.0	Vrodená diafragmatická hernia (bránicová prietrž)
Q39.2	Vrod.fistula m.priedušn.a pažerákom bez atrézie	Q79.1	Iná vrodená chyba bránice
Q39.3	Vrodené zúženie (stenóza alebo striktúra) pažeráka	Q79.2	Exomfalus
Q39.4	Pažeráková membrána	Q79.3	Gastroschíza
Q41.0	Vrodené chýbanie,atrézia a stenóza dvanástnika	Q79.4	Agenéza brušných svalov [Prune belly syndróm]
Q41.1	Vrodené chýbanie,atrézia a stenóza jejúna	Q79.5	Iná vrodená chyba brušnej steny
Q41.2	Vrodené chýbanie,atrézia a stenóza ilea	Q79.6	Ehlersov-Danlosov syndróm
Q41.8	Vrod.chýbanie,atrézia a stenóza bliž.urč.časti ten.čreva	Q80.0	Ichthyosis vulgaris
Q41.9	Vrod.chýbanie,atrézia a stenóza ten.čreva b.n.č.	Q80.1	Ichtyóza viazaná na chromozóm X
Q42.0	Vrod.chýbanie,atrézia a stenóza konečníka s fistulou	Q80.2	Lamelárna ichtyóza
Q42.1	Vrod.chýbanie,atrézia a stenóza konečníka bez fistuly	Q80.3	Vrodená bulózne ichtyoziformná erytrodermia
Q42.2	Vrod.chýbanie,atrézia a stenóza anusu s fistulou	Q80.4	Ichtyosis congenita gravis [Harlekinfetus]
Q42.3	Vrod.chýbanie,atrézia a stenóza anusu bez fistuly	Q80.8	Iná vrodená ichtyóza
Q42.8	Vrod.chýbanie,atrézia a stenóza č.hrub.čreva	Q80.9	Vrodená ichtyóza,bližšie neurčená
Q42.9	Vrod.chýbanie,atrézia a stenóza bliž.neurč.č.hrub.čreva	Q82.4	Ektodermálna dysplázia (anhidrotická)
Q43.0	Meckelov divertikul	Q85.0	Neurofibromatóza (benígna)
Q43.1	Hirschprungova choroba	Q85.1	Tuberózna skleróza
Q43.2	Iná vrodená porucha funkcie hrubého čreva	Q85.8	Iná fakomatóza,nezatriedená inde
Q43.3	Vrodená chyba fixácie čriev	Q85.9	Fakomatóza,bližšie neurčená
Q44.2	Atrézia žľčových ciest	Q86.1	Hydantoínový syndróm plodu
Q44.3	Vrodené stenóza alebo striktúra žľčových ciest	Q86.2	Dysmorfizmus, zapríčinený warfarínom
Q44.6	Cystická choroba pečene	Q86.8	Iný syndróm vrod.chýb zaprič.známymi vonk.pričinami
Q44.7	Iná vrodená chyba pečene	Q87.0	Syndróm vrod.chýb postih.najmä výzor tváre
Q45.0	Agenéza,aplázia a hypoplázia podžalúdkovej žľazy	Q87.1	Syndróm vrod.chýb spojený najmä s nízkym vzrastom
Q45.1	Prstencová podžalúdková žľaza[pancreas anulare]	Q87.2	Syndrómy vrodených chýb zahŕňajúce najmä končatiny
Q45.2	Vrodená cysta podžalúdkovej žľazy	Q87.3	Syndróm vrod.chýb zahŕňajúci skorý nadmerný rast
Q45.3	Iná vrodená chyba podžalúdkovej žľazy a jej vývodu	Q87.4	Marfanov syndróm
Q56.0	Hermafroditizmus,nezatriedený inde	Q87.5	Iné syndrómy vrodených chýb s inými zmenami kostí
Q56.1	Mužský pseudohermafroditizmus,nezatriedený inde	Q87.8	Iné syndróm vrodených chýb,nezat.inde.,b.u.
Q56.2	Ženský pseudohermafroditizmus,nezatriedený inde	Q89.1	Vrodená chyba nadobličiek
Q56.3	Pseudohermafroditizmus,bližšie neurčený	Q89.4	Spojené (zrastené) dvojčatá
Q56.4	Neurčité pohlavie,bližšie neurčené	Q89.7	Mnohopočetné vrodené chyby, nezatriedené inde
Q60.0	Jednostranná agenéza obličky	Q89.8	Iná vrodená chyba,bližšie určená
Q60.1	Obojstranná agenéza obličky	Q90.0	Trizómia 21,meiotická nondisjunkcia
Q60.2	Agenéza obličky,bližšie neurčená	Q90.1	Trizómia 21,mozaicizmus (mitotická nondisjunkcia)
Q60.3	Jednostranná hypoplázia obličky	Q90.2	Trizómia 21,translokácia
Q60.4	Obojstranná hypoplázia obličky	Q90.9	Downov syndróm,bližšie neurčený
Q60.5	Hypoplázia obličky,bližšie neurčená	Q91.0	Trizómia 18,meiotická nondisjunkcia
Q60.6	Potterovej syndróm	Q91.1	Trizómia 18,mozaicizmus (mitotická nondisjunkcia)
Q61.1	Polycystické obličky,autozomálne recesívne	Q91.2	Trizómia 18,translokácia
Q64.1	Exstófia močového mechúra	Q91.3	Edwardsov syndróm,bližšie neurčený
Q64.2	Vrodená zadná chlopňa močovej rúry	Q91.4	Trizómia 13,meiotická nondisjunkcia
Q64.3	Iná atrézia a stenóza močovej rúry a krčka moč.mech.	Q91.5	Trizómia 13,mozaicizmus (mitotická nondisjunkcia)
Q74.3	Arthrogyposis multiplex congenita	Q91.6	Trizómia 13,translokácia
Q75.0	Kraniosynostóza	Q91.7	Patauov syndróm,bližšie neurčený
Q75.1	Kraniofaciálna dyzostóza	Q92.0	Kompletná chromoz.trizómia,meiotická nondisjunkcia
Q75.2	Hypertelorizmus	Q92.1	Kompletná chromoz.trizómia,mozaicizmus
Q75.3	Makrocefália	Q92.2	Veľká čiastočná trizómia
Q75.4	Mandibulofaciálna dyzostóza	Q92.3	Malá čiastočná trizómia
Q75.5	Okulomandibulárna dyzostóza	Q92.4	Duplikácie viditeľné iba v prometafáze
Q75.8	Iná vrod.chyba kostí lebky a tvárových kostí,b.u.	Q92.5	Duplikácie s inou komplexnou prestavbou
Q75.9	Vrod.chyba kostí lebky a tvárových kostí,b.n.	Q92.6	Nadpočetné (marker) chromozómy
Q76.1	Klippelov-Feilov syndróm	Q92.7	Triploidia a polyploidia
Q77.0	Achondrogenéza	Q92.8	Iná trizómia a čiast.trizómia autozómov,n.i.
Q77.1	Letálny nanizmus	Q92.9	Trizómia a čiastočná trizómia autozómov,b.n.
Q77.2	Syndróm krátkeho rebra	Q93.0	Kompletná chromoz. monozómia,meiotická nondisjunkcia
Q77.3	Chondrodysplasia punctata	Q93.1	Kompletná chromoz.monozómia,mozaicizmus
Q77.4	Achondroplázia	Q93.2	Prsteňovitý alebo dicentrický chromozóm
Q77.5	Diastrofická dysplázia	Q93.3	Delécia krátkeho ramena chromozómu 4
Q77.6	Chondroektodermálna dysplázia	Q93.4	Delécia krátkeho ramena chromozómu 5
Q77.7	Spondyloepifýzová dysplázia	Q93.5	Iná delécia časti chromozómu
Q77.8	Iná osteochondrodyspl.s por.rastu dlhých kostí a chrbt.	Q93.6	Delécia viditeľná iba v prometafáze
Q77.9	Osteochondrodyspl.s por.rastu dlhých kostí a chrbt.,b.n.	Q93.7	Delécia s inou komplexnou prestavbou
Q78.0	Osteogenesis imperfecta	Q93.8	Iná delécia autozómov



Q93.9	Delécia autozómov, bližšie neurčená	S07.0	Drvivé poranenie tváre
Q95.2	Vyváž. autozóm. prestavba u abnmormál. jednotlivca	S07.1	Drvivé poranenie lebky
Q95.3	Vyváž. prest. medzi pohlav. a autozóm. chromoz. u abn. jednotlivca	S07.8	Drvivé poranenie iných častí hlavy
Q95.4	Jednotlivec s nadpočetným (marker) heterochromatínom	S07.9	Drvivé poranenie hlavy, časť bližšie neurčená
Q95.5	Jednotlivec s fragilnými miestami na autozómoch	S09.2	Úrazové roztrhnutie ušného bubienka
Q95.8	Iné vyváž. prestavba a štrukt. markery (abn. chromozómy)	S09.9	Poranenie hlavy, bližšie neurčené
Q95.9	Vyváž. prestavba a štrukt. marker (abn. gén), b.n.	S11.01	Otvorená rana hrtana
Q99.0	Chiméra 46,XX/46,XY	S11.02	Otvorená rana krčnej časti priedušnice
Q99.1	Pravý hermafrodit 46,XX	S11.1	Otvorená rana postihujúca štítnu žľazu
Q99.2	Fragilný chromozóm X	S11.21	Otvorená rana hltana
R02	Gangréna, nezatriedená inde	S11.22	Otvorená rana krčnej časti pažeráka
R16.2	Hepatomegália so splenomegáliou, nezatriedená inde	S12.0	Zlomenina 1. krčného stavca
R29.1	Meningizmus	S12.1	Zlomenina 2. krčného stavca
R40.2	Kóma, bližšie neurčená	S12.21	Zlomenina 3. krčného stavca
R56.8	Iné krčce, bližšie neurčené	S12.22	Zlomenina 4. krčného stavca
S01.35	Otvorená rana ucha: sluchová trubica	S12.23	Zlomenina 5. krčného stavca
S01.36	Otvorená rana ucha: sluchové kostičky	S12.24	Zlomenina 6. krčného stavca
S01.37	Otvorená rana ucha: bubienok	S12.25	Zlomenina 7. krčného stavca
S01.38	Otvorená rana: vnútorné ucho	S12.7	Viacere zlomeniny krčnej chrčtice
S01.39	Otvorená rana ucha: iné a viaceré časti ucha a sluch. štruktúr	S12.8	Zlomenina iných častí krku
S01.50	Otvorená rana pery a ústnej dutiny: ústa, bl. neurč. časti	S12.9	Zlomenina krku, bližšie neurčenej časti
S01.52	Otvorená rana pery a ústnej dutiny: sliznica líca	S13.0	Úrazové natrhnutie krčnej medzistavcovej platničky
S01.53	Otvorená rana pery a ústnej dutiny: ďasná	S13.10	Vykĺbenie krčného stavca v bližšie neurčenej úrovni
S01.54	Otvorená rana pery a ústnej dutiny: jazyk a ústna spodina	S13.11	Vykĺbenie krčného stavca v úrovni C1/C2
S01.55	Otvorená rana pery a ústnej dutiny: podnebie	S13.12	Vykĺbenie krčného stavca v úrovni C2/C3
S01.59	Otvorená rana pery a úst. dut.: iné, viaceré časti pier, úst. dut.	S13.13	Vykĺbenie krčného stavca v úrovni C3/C4
S02.0	Zlomenina lebkovej klenby	S13.14	Vykĺbenie krčného stavca v úrovni C4/C5
S02.1	Zlomenina spodiny lebky	S13.15	Vykĺbenie krčného stavca v úrovni C5/C6
S02.2	Zlomenina nosových kostí	S13.16	Vykĺbenie krčného stavca v úrovni C6/C7
S02.3	Zlomenina spodiny očné	S13.17	Vykĺbenie krčného stavca v úrovni C7/Th1
S02.4	Zlomenina jarmovej kosti a hornej čeľuste	S13.18	Vykĺbenie krčného stavca v inej úrovni
S02.60	Zlomenina sánky: bližšie neurčená časť	S13.2	Vykĺbenie inej a bližšie neurčenej časti krku
S02.61	Zlomenina sánky: processus condylaris	S13.3	Viacere vykĺbenia v oblasti krku
S02.62	Zlomenina sánky: subkondylová	S14.0	Otras a opuch krčnej miechy
S02.63	Zlomenina sánky: processus coronoideus	S14.10	Poranenie krčnej miechy, bližšie neurčené
S02.64	Zlomenina sánky: ramus mandibulae, bližšie neurčený	S14.11	Kompletné priečne poranenie krčnej miechy
S02.65	Zlomenina sánky: angulus mandibulae	S14.12	Poranenie centr. časti krč. miechy (nekompletné prieč. poranenie)
S02.66	Zlomenina sánky: symphysis mandibulae	S14.13	Iné nekompletné priečne poranenie krčnej miechy
S02.67	Zlomenina sánky: pars alveolaris	S14.2	Poranenie krčného nervového koreňa
S02.68	Zlom. sánky: corpus mandibulae, iné a bližšie neurčené časti	S14.3	Poranenie plexus brachialis
S02.69	Zlomenina sánky: viaceré časti	S14.5	Poranenie nervov krčného sympatika
S05.2	Tržná rana, roztrhnutie oka s prolapsom/stratou vnútrooč. tk.	S14.70	Funkčná úroveň pri poranení krčnej miechy: bližšie neurčená
S05.3	Tržná rana oka bez prolapsu al. straty vnútroočného tkaniva	S14.71	Funkčná úroveň pri poranení krčnej miechy: C1
S05.4	Penetrujúca rana očnice s cudzím telesom/bez cudzieho telesa	S14.72	Funkčná úroveň pri poranení krčnej miechy: C2
S05.5	Penetrujúca rana očnej gule s cudzím telesom	S14.73	Funkčná úroveň pri poranení krčnej miechy: C3
S05.6	Penetrujúca rana očnej gule bez cudzieho telesa	S14.74	Funkčná úroveň pri poranení krčnej miechy: C4
S05.7	Avulzia (vytrhnutie) oka	S14.75	Funkčná úroveň pri poranení krčnej miechy: C5
S05.8	Iné poranenie oka a očnice	S14.76	Funkčná úroveň pri poranení krčnej miechy: C6
S06.0	Otras mozgu	S14.77	Funkčná úroveň pri poranení krčnej miechy: C7
S06.1	Pourazový opuch mozgu	S14.78	Funkčná úroveň pri poranení krčnej miechy: C8
S06.20	Difúzne poranenie mozgu a mozočka, bližšie neurčené	S15.00	Poranenie a. carotis, časť bližšie neurčená
S06.21	Difúzne pomliaždenie mozgu	S15.01	Poranenie a. carotis communis
S06.22	Difúzne pomliaždenie mozočka	S15.02	Poranenie a. carotis externa
S06.23	Viacere vnútromozgové a mozočkové hematómy	S15.03	Poranenie a. carotis interna
S06.28	Iné difúzne poranenie mozgu a mozočka	S15.3	Poranenie v. jugularis interna
S06.30	Ložiskové poranenie mozgu a mozočka, bližšie neurčené	S17.0	Drvivé poranenie hrtana a priedušnice
S06.31	Ložiskové pomliaždenie mozgu	S17.8	Drvivé poranenie inej časti krku
S06.32	Ložiskové pomliaždenie mozočka	S17.9	Drvivé poranenie bližšie neurčenej časti krku
S06.33	Ložiskový hematóm mozgu	S21.1	Otvorená rana prednej steny hrudníka
S06.34	Ložiskový hematóm mozočka	S21.2	Otvorená rana zadnej steny hrudníka
S06.38	Iné ložiskové poranenie mozgu a mozočka	S21.7	Viacere otvorené rany steny hrudníka
S06.4	Epidurálne krvácanie	S21.80	Otvor. rana i. časti hrudníka, b.n.
S06.5	Subdurálne krvácanie po úraze	S21.83	Otvor. rana každej č. hrud. v spojení s vnútrohrud. por.
S06.6	Subarachnoidálne krvácanie po úraze	S21.87	Poškodenie mäk. č. I. st. pri otvor. zlomeninách, vykĺben. na hrud.
S06.70	Bezvedomie pri poranení lebky a mozgu, menej ako 30 min.	S21.88	Poškodenie mäk. č. II. st. pri otvor. zlomeninách, vykĺben. na hrud.
S06.71	Bezvedomie pri poranení lebky a mozgu, 30 min. až 24 hod.	S21.89	Poškodenie mäk. č. III. st. pri otvor. zlomeninách, vykĺben. na hrud.
S06.72	Bezvedom. s poran. lebky a mozgu, viac ako 24 h, návrat pôv. st. v.	S21.9	Otvorená rana hrudníka, bližšie neurčenej časti
S06.79	Bezvedomie pri poranení lebky a mozgu bliž. neurčeného trvania	S22.00	Zlomenina hrudníkového stavca, úroveň bližšie neurčená
S06.8	Iné vnútrolebkové poranenie	S22.01	Zlomenina hrudníkového stavca Th1 a Th2
S06.9	Vnútrolebkové poranenie, bližšie neurčené	S22.02	Zlomenina hrudníkového stavca Th3 a Th4

S22.03	Zlomenina hrudníkového stavca Th5 a Th6	S32.01	Zlomenina driekového stavca L1
S22.04	Zlomenina hrudníkového stavca Th7 a Th8	S32.02	Zlomenina driekového stavca L2
S22.05	Zlomenina hrudníkového stavca Th9 a Th10	S32.03	Zlomenina driekového stavca L3
S22.06	Zlomenina hrudníkového stavca Th11 a Th12	S32.04	Zlomenina driekového stavca L4
S22.1	Viaceré zlomeniny hrudníkovej chrbtice	S32.05	Zlomenina driekového stavca L5
S22.2	Zlomenina mostíka (sterna)	S32.1	Zlomenina krížovej kosti
S22.40	Sériová zlomenina rebier, bližšie neurčená	S32.2	Zlomenina kostrče
S22.41	Sériová zlomenina rebier s postihnutím prvého rebra	S32.82	Zlomenina driekovej chrbtice a krížovej kosti, bl. neurč. časť
S22.44	Sériová zlomen. rebier s postih. štyroch a viac. rebier	S32.89	Zlomenina iných a viacerých častí panvy
S22.5	Instabilný(vlajúci)hrudník	S33.0	Úrazové natrhnutie driekovej medzistavcovej platničky
S23.0	Úrazové natrhnutie hrudníkovej medzistavcovej platničky	S33.10	Vykĺb.driek.stavca,úroveň b.n.
S23.10	Vykĺbenie hrudníkového stavca v bližšie neurčenej úrovni	S33.11	Vykĺbenie driekového stavca L1/L2
S23.11	Vykĺbenie hrudníkového stavca v úrovni Th1/Th2 a Th2/Th3	S33.12	Vykĺbenie driekového stavca L2/L3
S23.12	Vykĺbenie hrudníkového stavca v úrovni Th3/Th4 a Th4/Th5	S33.13	Vykĺbenie driekového stavca L3/L4
S23.13	Vykĺbenie hrudníkového stavca v úrovni Th5/Th6 a Th6/Th7	S33.14	Vykĺbenie driekového stavca L4/L5
S23.14	Vykĺbenie hrudníkového stavca v úrovni Th7/Th8 a Th8/Th9	S33.15	Vykĺbenie driekového stavca L5/S1
S23.15	Vykĺbenie hrudníkového stavca v úrovni Th9/Th10 a Th10/Th11	S34.0	Otras a opuch driekovej časti miechy
S23.16	Vykĺbenie hrudníkového stavca v úrovni Th11/Th12	S34.10	Kompletné priečne poranenie driekovej časti miechy
S23.17	Vykĺbenie hrudníkového stavca v úrovni Th12/L1	S34.11	Nekompletné priečne poranenie driekovej časti miechy
S24.0	Otras a opuch hrudníkovej miechy	S34.18	Iné poranenie driekovej časti miechy
S24.10	Poranenie hrudníkovej miechy, bližšie neurčené	S34.2	Poranenie driekového a krížového nervového koreňa
S24.11	Kompletné priečne poranenie hrudníkovej miechy	S34.30	Kompletný úrazový syndróm cauda equina
S24.12	Nekompletné priečne poranenie hrudníkovej miechy	S34.31	Nekompletný úrazový syndróm cauda equina
S24.2	Poranenie hrudníkového nervového koreňa	S34.38	Iné a bližšie neurčené poranenie cauda equina
S24.4	Poranenie nervov hrudníkového sympatika	S34.4	Poranenie plexus lumbosacralis
S24.70	Funkčná výška pri poranení hrudníkovej miechy: úroveň b.n.	S34.5	Poranenie nervov driek. a kríž. sympatika. a panvov. sympat.n.
S24.71	Funkčná výška pri poranení hrudníkovej miechy: Th1	S34.70	Funkčná úroveň pri poranení driekovokrížovej miechy: b.ne.
S24.72	Funkčná výška pri poranení hrudníkovej miechy: Th2/Th3	S34.71	Funkčná úroveň pri poranení driekovokrížovej miechy: L1
S24.73	Funkčná výška pri poranení hrudníkovej miechy: Th4/Th5	S34.72	Funkčná úroveň pri poranení driekovokrížovej miechy: L2
S24.74	Funkčná výška pri poranení hrudníkovej miechy: Th6/Th7	S34.73	Funkčná úroveň pri poranení driekovokrížovej miechy: L3
S24.75	Funkčná výška pri poranení hrudníkovej miechy: Th8/Th9	S34.74	Funkčná úroveň pri poranení driekovokrížovej miechy: L4
S24.76	Funkčná výška pri poranení hrudníkovej miechy: Th10/Th11	S34.75	Funkčná úroveň pri poranení driekovokrížovej miechy: L5
S24.77	Funkčná výška pri poranení hrudníkovej miechy: Th12	S34.76	Funkčná úroveň pri poranení driekovokrížovej miechy: S1
S25.0	Poranenie hrudníkovej aorty	S34.77	Funkčná úroveň pri poranení driekovokrížovej miechy: S2 – S5
S25.1	Poranenie truncus brachiocephalicus alebo a.subclavia	S35.0	Poranenie brušnej aorty
S25.2	Poranenie hornej dutej žily	S35.1	Poranenie dolnej dutej žily
S25.3	Poran. v. innominata(v.brachiocephalica)alebo v.subclavia	S35.2	Poranenie truncus coeliacus alebo a.mesenterica
S26.0	Poran.srdca so zakrvác.do osrdcovník.vaku	S35.3	Poranenie v. portae alebo v. lienalis
S26.81	Pomliaždenie srdca	S35.4	Poranenie krvných ciev obličky
S26.82	Tržné poranenie srdca bez otvorenia srdcovej dutiny	S35.5	Poranenie iliakálnych krvných ciev
S26.83	Tržné poranenie srdca s otvorením srdcovej dutiny	S35.7	Poranenie viacerých krvných ciev brucha,drieku a panvy
S26.88	Iné poranenia srdca	S35.8	Poranenie iných krvných ciev brucha,drieku a panvy
S26.9	Poranenie srdca, bližšie neurčené	S35.9	Poranenie bl.neurč.krvnej cievy v úrovni brucha,drieku a panvy
S27.0	Úrazový pneumotorax	S36.01	Hematóm sleziny
S27.1	Úrazový hemotorax	S36.02	Roztrhnutie puzdra sleziny, bez väčších trhlín parenchýmu
S27.2	Úrazový hemopneumotorax	S36.03	Tržné poranenie sleziny vrátane parenchýmu
S27.32	Tržné poranenie pľúc	S36.10	Poranenie pečene, bližšie neurčené
S27.38	Iné a bližšie neurčené poranenie pľúc	S36.11	Pomliaždenie a hematóm pečene
S27.4	Poranenie priedušky	S36.12	Tržné poranenie pečene, bližšie neurčené
S27.5	Poranenie priedušnice v oblasti hrudníka	S36.13	Lahké tržné poranenie pečene
S27.6	Poranenie pohrudnice	S36.14	Stredne ťažké poranenie pečene
S27.7	Viaceré poranenia vnútrohrudníkových orgánov	S36.15	Ťažké tržné poranenie pečene
S27.81	Poranenie bránice	S36.16	Iné poranenie pečene
S27.82	Poranenie ductus thoracicus	S36.17	Poranenie žlčníka
S27.83	Poranenie hrudnej časti pažeráka	S36.18	Poranenie žilových ciest
S27.84	Poranenie dojčenskej žľazy [týmusu]	S36.40	Poranenie tenkého čreva, časť bližšie neurčená
S27.88	Poran.iných b.u.vnútrohrud.org.a štruktúr	S36.50	Poranenie hrubého čreva, časť bližšie neurčená
S27.9	Poran.vnútrohrudníkového orgánu, b.n.	S36.52	Poranenie colon transversum
S28.0	Rozdrvený hrudník	S36.53	Poranenie colon descendens
S28.1	Úrazová amputácia časti hrudníka	S36.59	Poranenie iných a viacerých častí hrubého čreva
S31.0	Otvorená rana drieku a panvy	S36.6	Poranenie konečníka
S31.1	Otvorená rana brušnej steny	S36.7	Poranenie viacerých vnútrobrušných orgánov
S31.3	Otvorená rana skróta a semenníkov	S36.81	Poranenie pobrušnice
S31.7	Viaceré otvorené rany brucha, drieku a panvy	S36.83	Poranenie retroperitonea
S31.80	Otvorená rana inej a bližšie neurčenej časti brucha	S37.02	Tržné poranenie obličky
S31.83	Otvor.rana(kaž.č.brucha,drieku,panvy)spoj.s.vnútrobruš.poran.	S37.1	Poranenie močovoodu
S31.87	Poškodenie mäč.č.II.st.pri otv.zlom.,vykĺb.driek.chrbtice,panvy	S38.0	Drvivé poranenie vonkajších pohlavných orgánov
S31.88	Poškoden.mäč.č.II.st.pri otv.zlom.,vykĺb.driek.chrbtice,panvy	S38.1	Drvivé poranenie iných a bl.neurč.častí brucha,drieku a panvy
S31.89	Poškoden.mäč.č.III.st.pri otv.zlom.,vykĺb.driek.chrbtice,panvy	S38.3	Úrazová amputácia iných a bl.neurč.častí brucha,drieku a panvy
S32.00	Zlomenina driekového stavca, úroveň bližšie neurčená	S42.21	Zlomenina horného konca ramennej kosti, hlava

S42.29	Zlomenina hor.konca ramennej kosti,iné a mnohopoč.časti	T04.4	Drvivé poran.postih.viac.obl.HK.aj DK
S42.3	Zlomenina diafýzy ramennej kosti	T04.7	Drv.por.pos.hr.,bru.a konč./hr.,drie.a konč./hr.,pan.a kon.
S45.0	Poranenie a.axillaris	T04.8	Drvivé poran.postih.i.komb.telesných obl.
S45.1	Poranenie a.brachialis	T04.9	Viaceré drvivé poranenia,blížšie neurčené
S45.2	Poranenie v.axillaris a v.brachialis	T05.8	Úrazová amput.post.i.komb.telesných obl.
S45.3	Poranenie povrchovej žily v úrovni pleca a ramena	T06.0	Poran.mozg.a hlav.nerv.komb.s por.nerv.a miechy v úr.krku
S45.7	Poranenie viacerých krvných ciev v úrovni pleca a ramena	T06.1	Poran.nervov a miechy postih.i.viac.telesné obl.
S45.8	Poranenie iných krvných ciev v úrovni pleca a ramena	T06.3	Poranenie krvných ciev postihujúce viaceré oblasti
S45.9	Poranenie bliž.neurč.krvnej cievy v úrovni pleca a ramena	T08.0	Zlomenina chrbtice v bliž.neuč.úrovni,zatvor./bez b.u.
S47	Drvivé poranenie pleca a ramena	T08.1	Zlomenina chrbtice v bliž.neurč.úrovni,otvorená
S55.0	Poranenie a.ulnaris v úrovni predlaktia	T09.1	Otvorená rana trupu v bližšie neurčenej úrovni
S55.1	Poranenie a.radialis v úrovni predlaktia	T09.3	Poranenie miechy v bližšie neurčenej úrovni
S55.2	Poranenie žily v úrovni predlaktia	T09.4	Poran.bliž.neurč.nervu,miech.koreňa a nerv.spleti trupu
S55.7	Poranenie viac.krvných ciev v úrovni predlak.	T09.6	Úrazová amputácia trupu v bližšie neurčenej úrovni
S55.8	Poranenie iných krvných ciev v úrovni predlaktia	T11.4	Poranenie bliž.neurč.cievy HK,v bliž.neurč.úrovni
S55.9	Poranenie bliž.neurč.krvnej cievy v úrovni predlak.	T13.4	Poranenie bliž.neurč.krv.cievy DK,v bliž.neurč.úrovni
S57.0	Drvivé poranenie lakta	T14.5	Poranenie krvnej cievy (ciev):oblasť bliž.neurč.tela
S57.8	Drvivé poranenie iných častí predlaktia	T14.7	Drvivé poran.a úraz.amput. oblasť bliž.neurč.tela
S57.9	Drvivé poranenie predlaktia,bliž.neurč.časti	T20.3	Popálenie hlavy a krku 3. stupňa
S62.8	Zlomenina iných.a bliž.neurč.častí zápäs.a ruky	T20.7	Poleptanie hlavy a krku 3. stupňa
S65.0	Poranenie a.ulnaris v úrovni zápastia a ruky	T21.30	Popálenie trupu 3. stupňa,časť bližšie neurčená
S65.1	Poranenie a.radialis v úrovni zápastia a ruky	T21.31	Popálenie trupu 3. stupňa,prsník
S65.2	Poranenie ciev povrchového dlaňového oblúka	T21.32	Popál.trupu 3.st.,stena hrud.s výn.prsníka a bradavky
S65.3	Poranenie ciev hĺbkového dlaňového oblúka	T21.33	Popálenie trupu 3. stupňa,brušná stena
S65.4	Poranenie krvnej cievy (ciev) palca	T21.34	Popál.trupu 3.st.,chrbát
S65.5	Poranenie krvnej cievy (ciev) iného prsta ruky	T21.35	Popálenie trupu 3. stupňa,vonkajšie genitálie
S65.7	Poranenie viacerých krvných ciev v úrov.zápäs.a ruky	T21.39	Popálenie trupu 3. stupňa,iná časť
S65.8	Poranenie i.krvnej cievy v úrov.zápäs.a ruky	T21.70	Poleptanie trupu 3.stupňa,časť bližšie neurčená
S65.9	Poranenie bliž.neurč.krvnej cievy v úrov.zápäs.a ruky	T21.71	Poleptanie trupu 3.stupňa,prsník
S67.0	Drvivé poran.palca a iného prsta/prstov ruky	T21.72	Polept.trupu 3.st.,stena hrud.s výn.prsníka a bradavky
S67.8	Drvivé poran.i.a bliž.neurč.časti zápäs.a ruky	T21.73	Poleptanie trupu 3 stupňa,brušná stena
S70.1	Pomliaždenie stehna	T21.74	Poleptanie trupu 3.stupňa,chrbát
S75.7	Poranenie viacerých krvných ciev v úrovni bedra a stehna	T21.75	Poleptanie trupu 3.stupňa,vonkajšie genitálie
S75.8	Poranenie iných krvných ciev v úrovni bedra a stehna	T21.79	Poleptanie trupu 3.stupňa,iná časť
S75.9	Poran.enie bliž.neurč.krvných ciev v úrovni bedra a stehna	T22.30	Popál.pleca a HK okr.zápäs.a ruky,3.st.,časť bliž.neurč.
S77.0	Drvivé poranenie bedra	T22.31	Popál.pleca a HK okr.zápäs.a ruky,3.st.,lak.a predlak.
S77.1	Drvivé poranenie stehna	T22.32	Popál.pleca a HK okr.zápäs.a ruky,3.st.,ram.a plece
S77.2	Drvivé poranenie bedra a stehna	T22.33	Popál.pleca a HK okr.zápäs.a ruky,3.st.,podpazušie
S82.11	Zlomenina hor.konca pišťaly,so zlom.ihlice (každá č.)	T22.70	Polept.pleca a HK okr.zápäs.a ruky,3.st.,časť bliž.neurč.
S82.41	Zlomenina ihlice, izolovaná,horný koniec	T22.71	Polept.pleca a HK okr.zápäs.a ruky,3.st.,lak.a predlak.
S85.1	Poranenie (pred.)(zad.)pišťal.tepny	T22.72	Polept.pleca a HK okr.zápäs.a ruky,3.st.,ram.a ple.
S85.2	Poranenie ihlicovej tepny [a.peronea]	T22.73	Polept.pleca a HK okr.zápäs.a ruky,3.st.,podpazušie
S85.7	Poranenie viac.krv. ciev v úrov.predkol.	T23.3	Popálenie zápastia a ruky 3.stupňa
S85.9	Poranenie bliž.neurč.krv.cievy v úrov.predkol.	T23.7	Poleptanie zápastia a ruky 3.stupňa
S87.0	Drvivé poranenie kolena	T24.3	Popál.bedra a DK okr.čl.a nohy 3.st.
S87.8	Drvivé poranenie i.a bliž.neurč.časti predkol.	T24.7	Polept.bedra a DK okr.čl.a nohy 3.st.
S95.0	Poranenie a.dorsalis pedis	T25.3	Popálenie členka a nohy 3.stupňa
S95.1	Poranenie a.plantaris pedis	T25.7	Poleptanie členka a nohy 3.stupňa
S95.2	Poranenie v. dorsalis pedis	T26.0	Popálenie mihalnice a okolia oka
S95.7	Poranenie viac.krných .ciev v úrov.členka a nohy	T26.1	Popálenie rohovky a spojovkového vaku
S95.8	Poranenie inej krvnej cievy v úrovni členka a nohy	T26.2	Popál.s následnou rupt.a deštruk.očnej gule
S95.9	Poranenie bliž.neurč.krvnej cievy v úrov.členka a nohy	T26.3	Popálenie iných častí oka a očných adnexov
S97.0	Drvivé poranenie členka	T26.4	Popál.b.n.časti oka a oč.adnexov
S97.1	Drvivé poranenie prsta (prstov) nohy	T26.5	Poleptanie mihalnice a okolia oka
S97.8	Drvivé poranenie inej časti členka a nohy	T26.6	Poleptanie rohovky a spojovkového vaku
T02.00	Zlomeniny postih.hlavu aj krk,zatv./bez b.u.	T26.7	Polept.s následnou rupt. a deštruk.očnej gule
T02.01	Zlomeniny postihujúce hlavu aj krk, otvorené	T26.8	Poleptanie iných častí oka a očných adnexov
T02.11	Zlom.postih.hrud.-driek.križ.obl./hrud.aj panv.,otvor.	T26.9	Poleptanie bliž.neurč.časti oka a očnýchadnexov
T02.40	Zlomeniny postih.viac.obl.oboch HK,zatv./bez b.u.	T27.0	Popálenie hrtana a priedušnice
T02.41	Zlomeniny postih.viac.obl.oboch HK,otvor.	T27.1	Popálenie hrtana a priedušnice s pľúcami
T02.50	Zlomeniny viac.obl.oboch DK,zatv./bez b.u.	T27.2	Popálenie iných častí dýchacích ciest
T02.51	Zlomeniny viac.obl.oboch DK,otvor.	T27.3	Popálenie bližšie neurčenej časti dýchacích ciest
T02.60	Zlomeniny postih viac.obl.Hk a DK,zatv./bez b.u.	T27.4	Poleptanie hrtana a priedušnice
T02.61	Zlomeniny viac.obl.HK,DK,otvor.	T27.5	Poleptanie hrtana a priedušnice s pľúcami
T02.70	Zlomen.postih.hrud.driek.končat./hrud.panv.konč.zatv./bez b.u.	T27.6	Poleptanie iných častí dýchacích ciest
T02.71	Zlomen.postih.hrud.s driek.a konč./hrud.s panv.a konč.,otvor.	T27.7	Poleptanie bližšie neurčenej časti dýchacích ciest
T04.0	Drvivé poranenie postihujúce hlavu aj krk	T28.0	Popálenie úst a hltana
T04.1	Drvivé poran.postih.hrud.aj brucho,hrud.aj driek,hrud.aj panvu	T28.1	Popálenie pažeráka
T04.2	Drvivé poran.postih.viac.obl.HK	T28.2	Popálenie iných častí tráviacej sústavy
T04.3	Drvivé poran.postih.viac.obl.DK	T28.3	Popálenie vnútorných močovopohlavných orgánov

T28.4	Popálenina iných a bliž.neurč.vnútr.org.	T32.62	Polept.60-69%povr.tela,20-29%polept.3.st.
T28.5	Poleptanie úst a hltana	T32.63	Polept.60-69%povr.tela,30-39%polept.3.st.
T28.6	Poleptanie pažeráka	T32.64	Polept.60-69%povr.tela,40-49%polept.3.st.
T28.7	Poleptanie iných častí tráviacej sústavy	T32.65	Polept.60-69%povr.tela,50-59%polept.3.st.
T28.8	Poleptanie vnútorných močovopohlavných orgánov	T32.66	Polept.60-69%povr.tela,60-69%polept.3.st.
T28.9	Poleptanie iných a bliž.neurč.vnútr.ústrojov	T32.70	Polept.70-79%povr.tela,<ako10 %/b.n.č.-polept.3.st.
T29.0	Popálenina viac.obl.tela bliž.neurč.stupňa	T32.71	Polept.70-79%povr.tela,10-19%polept.3.st.
T29.3	Popál.viac.obl.tela,uvedený najmen.raz 3.st.	T32.72	Polept.70-79%povr.tela,20-29%polept.3.st.
T29.4	Polept.viac.častí tela bliž.neurč.stupňa	T32.73	Polept.70-79%povr.tela,30-39%polept.3.st.
T29.7	Polept.viac.častí tela,uvedený najmen.raz 3.st.	T32.74	Polept.70-79%povr.tela,40-49%polept.3.st.
T31.22	Popál.20-29%povr.tela,20-29%popál.3.st.	T32.75	Polept.70-79%povr.tela,50-59%polept.3.st.
T31.32	Popál.30-39%povr.tela,20-29%popál.3.st.	T32.76	Polept.70-79%povr.tela,60-69%polept.3.st.
T31.33	Popál.30-39%povr.tela,30-39%popál.3.st.	T32.77	Polept.70-79%povr.tela,70-79%polept.3.st.
T31.42	Popál.40-49%povr.tela,20-29%popál.3.st.	T32.80	Polept.80-89%povr.tela,<ako10 %/b.n.č.-polept.3.st.
T31.43	Popál.40-49%povr.tela,30-39%popál.3.st.	T32.81	Polept.80-89%povr.tela,10-19%polept.3.st.
T31.44	Popál.40-49%povr.tela,40-49%popál.3.st.	T32.82	Polept.80-89%povr.tela,20-29%polept.3.st.
T31.50	Popál.60-69%povr.tela,<ako10 %/b.n.č.-popál.3.st.	T32.83	Polept.80-89%povr.tela,30-39%polept.3.st.
T31.51	Popál.50-59%povr.tela,10-19%popál.3.st.	T32.84	Polept.80-89%povr.tela,40-49%polept.3.st.
T31.52	Popál.50-59%povr.tela,20-29%popál.3.st.	T32.85	Polept.80-89%povr.tela,50-59%polept.3.st.
T31.53	Popál.50-59%povr.tela,30-39%popál.3.st.	T32.86	Polept.80-89%povr.tela,60-69%polept.3.st.
T31.54	Popál.50-59%povr.tela,40-49%popál.3.st.	T32.87	Polept.80-89%povr.tela,70-79%polept.3.st.
T31.55	Popál.50-59%povr.tela,50-59%popál.3.st.	T32.88	Polept.80-89%povr.tela,80-89%polept.3.st.
T31.60	Popál.60-69%povr.tela,<ako10 %/b.n.č.-popál.3.st.	T32.90	Polept.90 a viac%povr.tela,<ako10 %/b.n.č.-polept.3.st.
T31.61	Popál.60-69%povr.tela,10-19%popál.3.st.	T32.91	Polept.90 a viac%povr.tela,10-19%polept.3.st.
T31.62	Popál.60-69%povr.tela,20-29%popál.3.st.	T32.92	Polept.90 a viac%povr.tela,20-29%polept.3.st.
T31.63	Popál.60-69%povr.tela,30-39%popál.3.st.	T32.93	Polept.90 a viac%povr.tela,30-39%polept.3.st.
T31.64	Popál.60-69%povr.tela,40-49%popál.3.st.	T32.94	Polept.90 a viac%povr.tela,40-49%polept.3.st.
T31.65	Popál.60-69%povr.tela,50-59%popál.3.st.	T32.95	Polept.90 a viac%povr.tela,50-59%polept.3.st.
T31.66	Popál.60-69%povr.tela,60-69%popál.3.st.	T32.96	Polept.90 a viac%povr.tela,60-69%polept.3.st.
T31.70	Popál.70-79%povr.tela,<ako10 %/b.n.č.-popál.3.st.	T32.97	Polept.90 a viac%povr.tela,70-79%polept.3.st.
T31.71	Popál.70-79%povr.tela,10-19%popál.3.st.	T32.98	Polept.90 a viac%povr.tela,80-89%polept.3.st.
T31.72	Popál.70-79%povr.tela,20-29%popál.3.st.	T32.99	Polept.90 a viac%povr.tela,90% a viac polept.3.st.
T31.73	Popál.70-79%povr.tela,30-39%popál.3.st.	T33.0	Povrchová omrzlina hlavy
T31.74	Popál.70-79%povr.tela,40-49%popál.3.st.	T33.1	Povrchová omrzlina krku
T31.75	Popál.70-79%povr.tela,50-59%popál.3.st.	T33.2	Povrchová omrzlina hrudníka
T31.76	Popál.70-79%povr.tela,60-69%popál.3.st.	T33.3	Povrchová omrzlina brušnej steny, drieku a panvy
T31.77	Popál.70-79%povr.tela,70-79%popál.3.st.	T33.4	Povrchová omrzlina hornej končatiny
T31.80	Popál.80-89%povr.tela,<ako10 %/b.n.č.-popál.3.st.	T33.5	Povrchová omrzlina zápastia a ruky
T31.81	Popál.80-89%povr.tela,10-19%popál.3.st.	T33.6	Povrchová omrzlina bedra a stehna
T31.82	Popál.80-89%povr.tela,20-29%popál.3.st.	T33.7	Povrchová omrzlina kolena a predkolena
T31.83	Popál.80-89%povr.tela,30-39%popál.3.st.	T33.8	Povrchová omrzlina členka a nohy
T31.84	Popál.80-89%povr.tela,40-49%popál.3.st.	T33.9	Povrch.omrzlina na i.a b.n.miestach
T31.85	Popál.80-89%povr.tela,50-59%popál.3.st.	T34.0	Omrzlina s nekrózou tkaniva hlavy
T31.86	Popál.80-89%povr.tela,60-69%popál.3.st.	T34.1	Omrzlina s nekrózou tkaniva krku
T31.87	Popál.80-89%povr.tela,70-79%popál.3.st.	T34.2	Omrzlina s nekrózou tkaniva hrudníka
T31.88	Popál.80-89%povr.tela,80-89%popál.3.st.	T34.3	Omrzl.s nekroz.tkaniva brušnej steny,drieku a panvy
T31.90	Popál.90 a viac%povr.tela,<ako10 %/b.n.č.-popál.3.st.	T34.4	Omrzlina s nekrózou tkaniva hornej končatiny
T31.91	Popál.90 a viac%povr.tela,10-19%popál.3.st.	T34.5	Omrzlina s nekrózou tkaniva zápastia a ruky
T31.92	Popál.90 a viac%povr.tela,20-29%popál.3.st.	T34.6	Omrzlina s nekrózou tkaniva bedra a stehna
T31.93	Popál.90 a viac%povr.tela,30-39%popál.3.st.	T34.7	Omrzlina s nekrózou tkaniva kolena a predkolena
T31.94	Popál.90 a viac%povr.tela,40-49%popál.3.st.	T34.8	Omrzlina s nekrózou tkaniva členka a nohy
T31.95	Popál.90 a viac%povr.tela,50-59%popál.3.st.	T34.9	Omrzlina s nekroz.tkan.na i.a bliž.neurč.miestach
T31.96	Popál.90 a viac%povr.tela,60-69%popál.3.st.	T35.0	Povrchová omrzlina postihujúca viaceré časti tela
T31.97	Popál.90 a viac%povr.tela,70-79%popál.3.st.	T35.1	Omrzl.s tkanivovou nekroz.post.viac.č.tela
T31.98	Popál.90 a viac%povr.tela,80-89%popál.3.st.	T35.2	Omrzlina hlavy a krku, bližšie neurčená
T31.99	Popál.90 a viac%povr.tela,90 %/viac popál.3.st.	T35.3	Omrzl.hrud.,brucha,drieku a panvy b.n.
T32.22	Polept.20-29%povr.tela,20-29%polept.3.st.	T35.4	Omrzlina hornej končatiny,bližšie neurčená
T32.32	Polept.30-39%povr.tela,20-29%polept.3.st.	T35.5	Omrzlina dolnej končatiny,bližšie neurčená
T32.33	Polept.30-39%povr.tela,30-39%polept.3.st.	T35.6	Omrzlina postihujúcv viac.časti tela,b.n.
T32.42	Polept.40-49%povr.tela,20-29%polept.3.st.	T35.7	Omrzlina bliž.neurč.časti tela,b.n.
T32.43	Polept.40-49%povr.tela,30-39%polept.3.st.	T36.0	Otrava penicilínmi
T32.44	Polept.40-49%povr.tela,40-49%polept.3.st.	T36.1	Otrava cefalosp.a i.betalaktámovými ATB
T32.50	Polept.50-59%povr.tela,<ako10 %/b.n.č.-polept.3.st.	T36.2	Otrava liekmi zo skupiny chloramfenikolu
T32.51	Polept.50-59%povr.tela,10-19%polept.3.st.	T36.3	Otrava makrolidmi
T32.52	Polept.50-59%povr.tela,20-29%polept.3.st.	T36.4	Otrava tetracyklínmi
T32.53	Polept.50-59%povr.tela,30-39%polept.3.st.	T36.5	Otrava aminoglykozidmi
T32.54	Polept.50-59%povr.tela,40-49%polept.3.st.	T36.6	Otrava rifamycínmi
T32.55	Polept.50-59%povr.tela,50-59%polept.3.st.	T36.7	Otrava pro.-plesň.ATB používanými systémovo
T32.60	Polept.60-69%povr.tela,<ako10 %/b.n.č.-polept.3.st.	T36.8	Otrava inými celkovo účinkujúcimi antibiotikami
T32.61	Polept.60-69%povr.tela,10-19%polept.3.st.	T36.9	Otrava.celk.účink.ATB,b.n.

T37.0	Otrava sulfonamidmi	T45.1	Otrava antineoplastickými a imunosupresívnymi liekmi
T37.1	Otrava antimykobaktériovými liekmi	T45.2	Otrava vitamínmi, nezatriedenými inde
T37.2	Otrava antimalarikami a liek.účink.na i.krv.prvky	T45.3	Otrava enzýmami, nezatriedenými inde
T37.3	Otrava inými antiprotozoárnymi liekmi	T45.4	Otrava železom a jeho zlúčeninami
T37.4	Otrava antihelmintikami	T45.5	Otrava antikoagulanciami
T37.5	Otrava protivírusovými liekmi	T45.6	Otrava liekmi, ovplyvňujúcimi fibrinolýzu
T37.8	Otrava i.bliž.urč.celk.účink.protiinf.a antiparaz.liekmi	T45.7	Otrava antagon.antikoagulancii,vit.K a i.koagulanciami
T37.9	Otrava celk.účink.protiinf.a antiparaz.liekmi,b.n.	T45.8	Otrava i.prostr.,účink.najmä celk.a na zložky krvi
T38.0	Otrava glukokortikoidmi a ich syntetickými analógmi	T45.9	Otrava bliž.neurč.prostr.účink.najmä celk.a na zložky krvi
T38.1	Otrava hormónmi štítnej žľazy a ich náhradami	T46.0	Otrava srdcovými glykozidmi a liečiv.s.pod.účink.
T38.2	Otrava tyreostatikami	T46.1	Otrava kalciovými antagonistami
T38.3	Otrava inzulínom a orálnymi antidiabetikami	T46.2	Otrava inými antiarytmikami, nezatriedenými inde
T38.4	Otrava orálnymi kontraceptívami	T46.3	Otrava koronárnymi vazodilatanciami,n.i.
T38.5	Otrava inými estrogénmi a progesterónmi	T46.4	Otrava inhibítormi enzýmu,konvertujúceho angiotenzín
T38.6	Otr.antigonadotrop.,antiestrogén.,antiandrogén.,n.i.	T46.5	Otrava i.antihypertenzívami,n.i.
T38.7	Otrava androgénmi a príbuznými anabolikami	T46.6	Otrava hypolipidemikami a pr.artériosklerotickými liek.
T38.8	Otrava i.a bliž.neurč.hormónmi a ich syntetickými náhradami	T46.7	Otrava periférnymi vazodilatanciami
T38.9	Otrava i.a bliž.neurč.antagonistami hormónov	T46.8	Otrava antivarkóznymi liek. vr.sklerotizujúcich látok
T39.0	Otrava salicylátmi	T46.9	Otrava i.a bliž.neurč.prostr.účink.najmä na obehovú súst.
T39.1	Otrava derivátmi 4-aminofenolu	T47.0	Otrava antagonistami histaminových H2-receptorov
T39.2	Otrava pyrazolónovými derivátmi	T47.1	Otrava i.antacidami a liek,tlmiacimi žal.sekr.
T39.3	Otrava inými nesteroidovými antiflogistikami	T47.2	Otrava dráždivými (stimulujúcimi) preháňadlami
T39.4	Otrava antireumatikami, nezatriedenými inde	T47.3	Otrava salinickými a osmotickými preháňadlami
T39.8	Otrava i.neopioi.d.analget.a antipyret.,n.i.	T47.4	Otrava inými preháňadlami
T39.9	Otrava neopioi.d.analget.antipyret.a antireumatik.,b.n.	T47.5	Otrava digestívami
T40.0	Otrava opiom	T47.6	Otrava liekmi proti hnačke
T40.1	Otrava heroínom	T47.7	Otrava emetikami
T40.2	Otrava inými opioidmi	T47.8	Otrava i.prostr.,účink.najmä na tráv.súst.
T40.3	Otrava metadónom	T47.9	Otrava bliž.neurč.liekom,účinkuj.najmä na tráv.súst.
T40.4	Otrava inými syntetickými opiátmi	T48.0	Otrava oxytocikami
T40.5	Otrava kokainom	T48.1	Otrava relaxanciami kostr.svalov
T40.6	Otrava inými a bližšie neurčenými opiátmi	T48.2	Otrava i.a bliž.neurč.prostr.účink.najmä na svaly
T40.7	Otrava derivátmi cannabis	T48.3	Otrava antitusikami
T40.8	Otrava lysergidom [LSD]	T48.4	Otrava expektoranciami
T40.9	Otrava i.a b.n.psychodysleptikami (halucinogénmi)	T48.5	Otrava liekmi proti prechladnutiu
T41.0	Otrava inhalačnými anestetikami	T48.6	Otrava antiastmatikami,nezatriedenými inde
T41.1	Otrava intravenóznymi anestetikami	T48.7	Otrava i.a bliž.neurč.prostr.účink.najmä na dýchaciu súst.
T41.2	Otrava i.a bliž.neurč.celkovými anestetikami	T49.0	Otrava pr.plesň.,protiinf.a protizáp.liek.s mies.ú.,n.i.
T41.3	Otrava lokálnymi anestetikami	T49.1	Otrava antipruriginózami
T41.4	Otrava anestetikami,bližšie neurčenými	T49.2	Otrava lokálnymi adstringenciami a detergenciami
T41.5	Otrava liečebnými plynmi	T49.3	Otrava emolienciami,demulcenciami a ochrannými prostr.
T42.0	Otrava derivátmi hydantoínu	T49.4	Otrava keratolyt.,keratoplast.a i.liek.a prípr.na oš.vla.
T42.1	Otrava iminostilbénmi	T49.5	Otrava liekmi a prípravkami používanými v oftalmológii
T42.2	Otrava sukcinimidmi a oxazolidínmi	T49.6	Otrava liek.a prípravkami používanými v ORL
T42.3	Otrava barbiturátmi	T49.7	Otrava zubnými liekmi na miestne použitie
T42.4	Otrava benzodiazepínmi	T49.8	Otrava inými prostriedkami na miestne použitie
T42.5	Otrava zmiešanými antiepilept.,n.i.	T49.9	Otrava prostried.na miestne použ.,b.n.
T42.6	Otrava i.antiepilept.,sedatívami a hypnotikami	T50.0	Otrava mineralokortikoidmi a ich antagonistami
T42.7	Otrava antiepileptik.sedatív.a hypnotik.,b.n.	T50.1	Otrava slučkovými diuretikami
T42.8	Otrava antiparkins.a i.centrálnymi myorelax.	T50.2	Otrava inhib.karboanhydrázy,benzotiadiazid.a i.diuret.
T43.0	Otrava tricyklickými a tetracyklickými antidepressívami	T50.3	Otrava prostr.ovplyvň.elektrolyt.energat.a vodnú rovnov.
T43.1	Otrava.antidep.mi skup.inhib.monoaminoxidázy	T50.4	Otrava liekmi,ovplyvň.metaboliz.kys.močovej
T43.2	Otrava inými a bližšie neurčenými antidepressívami	T50.5	Otrava liekmi,znižuj.chuť do jedenia (anorektiká)
T43.3	Otrava fenotiazínovými antipsychotikami a neuroleptikami	T50.6	Otrava antidótami a chelátujúcimi prostr.,n.i.
T43.4	Otrava butyrofenónovými a tioxanténovými neuroleptikami	T50.7	Otrava analeptikami a antagon.opioidových rec.
T43.5	Otrava i.a bliž.neurč.antipsychotikami a neuroleptikami	T50.8	Otrava diagnostickými prostriedkami
T43.6	Otrava psychostimulanciami s nebezpečenstvom návyku	T50.9	Otrava i.a bliž.neurč.liekmi,liečivami a biolog.látkami
T43.8	Otrava i.psychootropnými látkami,n.i.	T51.0	Toxický účinok etanolu
T43.9	Otrava psychotropnou látkou,bližšie neurčenou	T51.1	Toxický účinok metanolu
T44.0	Otrava inhibítormi cholinesterázy	T51.2	Toxický účinok 2-propanolu
T44.1	Otrava i.parasympatikomimetikami (cholinergikami)	T51.3	Otrava zmesou vyšších alkoh.,vznik.pri alkoh.kvasení
T44.2	Otrava liekmi blok.gangliá,n.i.	T51.8	Toxický účinok iných alkoholov
T44.3	Otrava i.parasympatikolytikami a spazmolytikami,n.i.	T51.9	Toxický účinok alkoholu,bližšie neurčeného
T44.4	Otrava agonistami prevaž.alfa-adrenorec.,n.i.	T52.0	Toxický účinok výrobkov z ropy
T44.5	Otrava.agonistami prevaž.beta-adrenorec.,n.i.	T52.1	Toxický účinok benzénu
T44.6	Otrava.antagon.alfa-adrenorec.,n.i.	T52.2	Toxický účinok homológov benzénu
T44.7	Otrava antagon.beta-adrenorec.,n.i.	T52.3	Toxický účinok glykolov
T44.8	Otrava prostr.,úč.cent.a blok.adrenergný neurón,n.i.	T52.4	Toxický účinok ketónov
T44.9	Otrava i.a bliž.neurč.liekmi,účink.prim.na auton.nervov.súst.	T52.8	Toxický účinok iných organických rozpúšťadiel
T45.0	Otrava antialergikami a antiemetikami	T52.9	Toxický účinok org.rozpúšť.,b.n.

T53.0	Toxický účinok karbónetetrachloridu	T71	Zadusenie
T53.1	Toxický účinok chloroformu	T73.1	Účinky smädu
T53.2	Toxický účinok trichlóretylénu	T74.1	Fyzické zneužitie
T53.3	Toxický účinok tetrachlóretylénu	T75.4	Účinok elektrického prúdu
T53.4	Toxický účinok dichlórmétanu	T79.0	Vzduchová embólia (poúrazová)
T53.5	Toxický účinok chlórófluórokarbónov	T79.1	Tuková embólia (poúrazová)
T53.6	Toxický účín.i.halog.derivátov alif.uhľov.	T79.6	Poúrazová ischémia svalu
T53.7	Toxický účín.i.halog.derivátov arom.uhľov.	T79.7	Poúrazový podkožný emfyzém
T53.9	Toxický účín.halog.derivátov alif.a arom.uhľov.,n.u.	T80.0	Vzduchová embólia po infúzii,transf.a liečebnej injekcii
T54.0	Toxický účinok fenolu a homológov fenolu	T80.3	Reakcia zapríčinená inkompatibilitou v systéme ABO
T54.1	Toxický účinok inej leptavej organickej zlúčeniny	T80.4	Reakcia zapríčinená inkompatibilitou v systéme Rh
T54.2	Toxický účinok leptavej kys.a lát podobnej kysel.	T81.3	Rozpad operačnej rany,nezatriedený inde
T54.3	Toxický účinok leptavého lúhu a látky podobnej lúhom	T81.5	Cudz.teleso náhodne ponech.v tel.dutine/oper.rane po výk.
T54.9	Toxický účinok leptavej látky,blížšie neurčenej	T81.6	Akút.reakcia na cudziu látku,ponech.náhodne poč.výk.
T55	Toxický účinok mydla a detergentia	T82.0	Mechanická komplik.zapríč.srdc.chlop.protézou
T56.0	Toxický účinok olova a jeho zlúčenín	T82.1	Mechanická komplik.zapríč.srdc.elektronickou pomôc.
T56.1	Toxický účinok ortuti a jej zlúčenín	T82.2	Mechanická komplik.zapríč.obch.venc.tepny a chlop.náhr.
T56.2	Toxický účinok chrómu a jeho zlúčenín	T82.3	Mechanická komplik.zapríč.i.cievnym transpl.
T56.3	Toxický účinok kadmia a jeho zlúčenín	T82.4	Mechanická komplik.zapríč.cievnym dialyzačným katétrom
T56.4	Toxický účinok medi a jej zlúčenín	T82.5	Mechanická komplik.zapríč.i.srdc.a ciev.pom.a impl.
T56.5	Toxický účinok zinku a jeho zlúčenín	T82.6	Infekcia a zápal.reakcia zapríč.srdc.chlop.protézou
T56.6	Toxický účinok cínu a jeho zlúčenín	T82.7	Infekcia a zápal.reak.zapr.i.srdc.a ciev.prot.,impl.a transpl.
T56.7	Toxický účinok berýlia a jeho zlúčenín	T82.8	Iná kompl.zapr.srdc.a ciev.prot.,impl.a transpl.,b.u.
T56.8	Toxický účinok iného kovu	T82.9	Kompl.zapríč.srdc.a ciev.protézou,impl.a transpl.,b.n.
T56.9	Toxický účinok bližšie neurčeného kovu	T83.0	Mechanická komplik.zapríč.moč.katétrom
T57.0	Toxický účinok arzénu a jeho zlúčenín	T83.1	Mechanická komplik.zapríč.i.moč.pomôc.a impl.
T57.1	Toxický účinok fosforu a jeho zlúčenín	T83.2	Mechanická komplik.zapríč.transpl.moč.org.
T57.2	Toxický účinok mangánu a jeho zlúčenín	T83.4	Mechanická komplik.zapríč.i.prot.,impl.a transpl.v pohl.súst.
T57.3	Toxický účinok kyanovodíku	T83.5	Infekcia a zápal.reak.zapríč.proté.impl.a transpl.v moč.súst.
T57.8	Toxický účinok i.anorganickej látky,b.u.	T83.6	Infekcia a zápal.reak.zapríč.proté.impl.a transpl.v pohl.súst
T57.9	Toxický účinok bližšie neurčenej anorganickej látky	T83.8	Iná kompl.zapríč.proté.impl.a transpl.v moč-pohl.súst.
T58	Toxický účinok oxidu uhoľnatého (CO)	T83.9	Bliž.neu.kompl.zapríč.proté.,impl.a transp.v moč-pohl.súst.
T59.0	Toxický účinok oxidu dusíka	T84.0	Mechanická komplik.zapríč.kĺbovou endoprotézou
T59.1	Toxický účinok oxidu siričitého	T84.1	Mechanická komplik.zapríč.pomôc.na vnút.fixáciu kostí konč.
T59.2	Toxický účinok formaldehydu	T84.2	Mechanická komplik.zapríč.pomôc.na vnút.fixáciu i.kostí
T59.3	Toxický účinok slzotvorného plynu	T84.3	Mechanická komplik.zapríč.i.kostnou pomôc.,impl.a transpl.
T59.4	Toxický účinok plynného chlóru	T84.4	Mechanická komplik.zapríč.i.vnút.ortop.pomôc.,impl.a transpl.
T59.5	Toxický účinok plynného fluóru a fluorovodíka	T84.5	Infekcia a zápal.reak.zapríč.kĺbovou endoprot.
T59.6	Toxický účinok sirovodíka	T84.6	Infekcia a zápal.reak.zapríč.vnút.kostnou fixačnou pomôc.
T59.7	Toxický účinok oxidu uhličitého	T84.7	Infekcia a zápal.reak.zapríč.i.ortop.endoprot.,impl.a štepom
T59.8	Toxický účinok plynu,dymu a výparov,b.u.	T84.8	Iná kompl.zapríč.ortop.endoprot.impl.a štepom
T59.9	Toxický účinok plynu,dymu a výparov,b.n.	T84.9	Bliž.neu.kompl.vnút.ortoped.proté.pomôc.,impl. a štepu
T60.0	Toxický úč.organofosfátového a karbamátového insekticídu	T85.0	Mechanická komplik.zapríč.vnútrolebkovou komor.skratkou
T60.1	Toxický účinok halogénovaného insekticídu	T85.1	Mechanická komplik.zapríč.implant.elekt.n.stim.nerv.súst.
T60.2	Toxický účinok iného insekticídu	T85.2	Mechanická komplik.zapríč.vnútročnou šošovkou
T60.3	Toxický účinok herbicídu a fungicídu	T85.3	Mechanická komplik.zapríč.i.očnou protet.pom.,impl.a transpl.
T60.4	Toxický účinok rodenticídu	T85.4	Mechanická komplik.zapríč.prot./impl.prsníka
T60.8	Toxický účinok iného pesticídu	T85.5	Mechanická komplik.zapríč.gastroint.prot.,impl.a transpl.
T60.9	Toxický účinok bližšie neurčeného pesticídu	T85.6	Mechanická komplik.zap.i.gastroint.prot.impl.a transpl.,b.u.
T63.0	Toxický účinok hadieho jedu	T85.71	Inf.a zápal.reak.zapr.katétrom na peritoneálnu dialýzu
T63.1	Toxický účinok jedu iných plazov	T85.78	Inf.a zápal.reak.zapr.i.vnút.prot.,impl./transpl.
T63.2	Toxický účinok jedu škorpióna	T85.81	Iná kompl.zapr.vnút.prot.,impl./transpl.,v nerv.súst.
T63.3	Toxický účinok jedu pavúka	T85.82	Kapsulová fibróza prsníka,zapr.prot./impl.prsníka
T63.4	Toxický účinok jedu iných článkonožcov	T85.88	Iná kompl.zapr.vnút.prot.,impl./transpl.,n.i.
T63.5	Toxický účinok kontaktu s rybou	T85.9	Kompl.zapr.vnút.prot.,impl./transpl.,b.n.
T63.6	Toxický účinok kontaktu s inými morským živočíchom	T86.10	Akútne zhoršenie funkcie transplantovanej obličky
T63.8	Toxický účinok kontaktu s iným jedovatým živočíchom	T86.11	Chron.zhoršenie funkcie transpl.obličky
T63.9	Toxický účinok kont.s jedovatým živoč.,b.n.	T86.12	Predĺžené prijatie funkcie transplantátu
T64	Toxický účinok aflatoxínu a i.mykotoxínov,znečis.potravu	T86.19	Iná a bliž.neurč.funkč.porucha zlyháv.odvrh.transpl.obličky
T65.0	Toxický účinok kyanidu	T86.2	Zlyhávanie a odvrhnutie transplantovaného srdca
T65.1	Toxický účinok strychnínu a jeho soli	T86.3	Zlyhávanie a odvrhnutie súčasne transpl.srdca a pľúc
T65.2	Toxický účinok tabaku a nikotínu	T86.40	Akútne zhoršenie funkcie transplantovanej pečene
T65.3	Tox.úč.nitroderiv.a aminoderiv.benzénu a jeho homológov	T86.41	Chronické zhoršenie funkcie transplantovanej pečene
T65.4	Toxický účinok karbóndisulfidu	T86.49	Iná a bliž.neurč.por.funkcie,zlyh. a odvrh. transpl.pečene
T65.5	Toxický účinok nitroglycerínu a i.nitrokyselín a esterov	T86.50	Porucha krvácania transplantovanej kože
T65.6	Toxický účinok náterov a farieb,n.i.	T86.51	Nekróza transplantovanej kože
T65.8	Toxický účinok inej bližšie určenej látky	T86.52	Strata kožného transplantátu
T65.9	Toxický účinok bližšie neurčenej látky	T86.59	Iná a bliž.neurč.por.funkcie,zlyh.a odvrh.transpl.kože
T67.0	Tepelný a snehový úpal	T86.81	Zlyhanie a odvrhnutie transplantovaných pľúc
T67.1	Synkopa z horúčavy	T86.82	Zlyhanie a odvrhnutie transplantovaného pankreasu

T86.88	Zlyh.a odvrhnutie i.transpl.orgánu a tkan.	Z20.6	Kontakt a vystavenie HIV (vírusu ľudského imunodeficitu)
T86.9	Zlyhávajúce a odvrhnutie b.n.orgánu a tkan.	Z29.21	Celková profylaktická chemoterapia
T88.1	Iná komplikácia po imunizácii, nezatriedená inde	Z90.3	Získané chýbanie časti žalúdka
T88.3	Maligna hypertermia zapríčinená anestéziou		

## Diagnóza P05-2

A08.0	Rotavírusová enteritída	P74.0	Neskorá metabolická acidóza u novorodenca
A08.2	Adenovírusová enteritída	P76.0	Syndróm mekóniovej zátky
A41.9	Sepsa, bližšie neurčená	P78.3	Neinfekčná novorodenecká hnačka
A49.1	Streptokoková infekcia bez bližšieho určenia miesta	Q10.0	Vrodená ptóza
B09	Vírusová infekcia charakterizov. postih. kože a slizníc, b.n.	Q10.1	Vrodené ektropium
B99	Iná infekčná choroba, bližšie neurčená	Q10.2	Vrodené entropium
E56.8	Nedostatok iného vitamínu	Q10.3	Iná vrodená chyba mihalnice
E71.3	Porucha metabolizmu mastných kyselín	Q10.6	Iná vrodená chyba slzných orgánov
E86	Dehydratácia, hypovolémia	Q10.7	Vrodená chyba očné
E87.2	Acidóza	Q11.0	Cystická očná guľa
E88.2	Lipomatóza, nezatriedená inde	Q11.1	Iný anoftalmus
F44.4	Disociatívna motorická porucha	Q11.2	Mikroftalmus
G54.0	Poškodenie plexus brachialis	Q11.3	Makroftalmus
G93.0	Mozgová cysta	Q12.0	Vrodený sivý zákal (katarakta)
H05.0	Akútny zápal očné	Q12.1	Vrodená dislokácia šošovky
H10.4	Chronická konjunktivitída	Q12.2	Kolobóm šošovky
I35.0	Aortálna stenóza	Q12.3	Vrodená afakia
I42.1	Obštrukčná hypertrofická kardiomyopatia	Q12.4	Sféroakia
I49.1	Predsieňová extrasystólia	Q12.8	Iná vrodená chyba šošovky
I49.3	Komorová extrasystólia	Q12.9	Vrodená chyba šošovky, bližšie neurčená
I49.8	Iná srdcová arytmia, bližšie určená	Q13.0	Kolobóm dúhovky
J20.5	Akút. bronchitída zapríč. respirač. syncytiálnym vírusom	Q13.1	Chýbanie dúhovky
J20.8	Akút. bronchitída zapríč. iným. bliž. urč. organ.	Q13.2	Iná vrodená chyba dúhovky
J22	Akútna infekcia dolných dých. ciest, b.n.	Q13.3	Vrodený zákal rohovky
J31.0	Chronický zápal nosa	Q13.4	Iná vrodená chyba rohovky
J40	Bronchitída, neurčená ako akútna alebo chronická	Q13.5	Belasá skléra
J93.0	Spontánny tenzný pneumotorax	Q13.8	Iná vrodená chyba predného segmentu oka
K52.30	Neurčitá pankolitída	Q14.0	Vrodená chyba sklovca
K52.31	Neurčitá kolitída colon descendens	Q14.1	Vrodená chyba sietnice
K52.32	Neurčitá kolitída colon rectosigmoideum	Q14.2	Vrodená chyba terča zrakového nervu
K52.38	Iná neurčitá kolitída	Q14.3	Vrodená chyba cievovky
K52.8	Iná neinfekčná gastroenteritída a kolitída, b.u.	Q14.8	Iná vrodená chyba zadného segmentu oka
K60.2	Análna fisúra, bližšie neurčená	Q15.8	Iná vrodená chyba oka, bližšie určená
L01.1	Sekundárna impetiginizácia inej choroby kože	Q16.0	Vrodené chýbanie ušnice
L02.2	Kožný absces, furunkul a karbunkul trupu	Q16.1	Vrod. chýbanie, atrézia a striktúra (vonkajšieho) zvukovodu
L08.0	Pyoderma	Q16.2	Chýbanie sluchovej [Eustachovej] trubice (vrodené)
L91.8	Iná hypertrofická choroba kože	Q16.3	Vrodená chyba sluchových kostičiek
P01.5	Poškodenie plodu a novorodenca viacpočetnou graviditou	Q16.4	Iná vrodená chyba stredného ucha
P01.6	Poškodenie plodu a novorodenca smrťou matky	Q16.5	Vrodená chyba vnútorného ucha
P02.4	Pošk. plodu a novorod. vyklíznutým pupečníkom	Q16.9	Vrod. chyba ucha, zapríč. zhoršenie sluchu, b.n.
P02.7	Poškodenie plodu a novorodenca chorioamnionitídou	Q17.0	Pridavná ušnica
P04.1	Poškodenie plodu a novorodenca inou liečbou matky	Q17.3	Iné znetvorené ucho
P04.4	Pošk. plodu a novorod. užív. návykových liekov a drog matkou	Q18.0	Branchiogénny sínus, fistula a cysta
P07.2	Novorodenec s extrémnou nezrelosťou	Q28.80	Iná vrodená aneurizma
P12.4	Poranenie vlasovej časti hlavy novorod., zapríčr. monitor.	Q28.81	Iná vrodená fistula obehovej sústavy
P21.0	Ťažká pôrodná asfyxia	Q28.88	Iná vrodená chyba obehovej sústavy, bližšie určená
P21.1	Lahká a stredná pôrodná asfyxia	Q33.1	Pridavný lalok pľúc
P21.9	Pôrodná asfyxia, bližšie neurčená	Q33.5	Ektopické tkanivo v pľúcach
P22.8	Iná respiračná tieseň novorodenca	Q33.8	Iná vrodená chyba pľúc
P28.3	Primárne spánkové apnoe novorodenca	Q35.1	Rázštep tvrdého podnebia
P28.4	Iné apnoe novorodenca	Q35.3	Rázštep mäkkého podnebia
P29.1	Porucha srdcového rytmu u novorodenca	Q35.5	Rázštep tvrdého podnebia s rázštep.mäkk. podn.
P38	Omfalitída u novorod. bez krvác./s miernym krvác.	Q35.7	Rázštep čapíka [uvuly]
P39.0	Novorodenecká infekčná mastitída (zápal prsníkov)	Q35.9	Rázštep podnebia, bližšie neurčený
P39.3	Novorodenecká infekcia močovej sústavy	Q36.0	Obojstranný rázštep pery
P39.4	Novorodenecká kožná infekcia	Q36.1	Stredový rázštep pery
P52.4	Mozgové (neúrazové) krvácanie plodu a novorodenca	Q36.9	Jednostranný rázštep pery
P55.0	Rh izoimunizácia plodu a novorodenca	Q38.6	Iná vrodená chyba úst
P55.1	ABO izoimunizácia plodu a novorodenca	Q39.5	Vrodené rozšírenie pažeráka
P55.8	Iná hemolytická choroba plodu a novorodenca	Q39.6	Divertikul pažeráka (vrodený)
P59.0	Novorod. žltáčka súvisiaca s predč.pôrodom	Q39.8	Iná vrodená chyba pažeráka
P59.8	Novorod. žltáčka z iných bliž. urč. príčin	Q40.0	Vrodená hypertrofická pylorostenóza
P71.1	Iná hypokalcémia u novorodenca	Q40.1	Vrodená hiátová hernia

Q43.40	Zdvojenie tenkého čreva	Q97.2	Mozaicizmus, línie s rozličným počtom X chromozómov
Q43.41	Zdvojenie hrubého čreva	Q97.3	Ženský fenotyp s karyotypom 46, XY
Q43.42	Zdvojenie rekta	Q97.8	Iná abnormál.pohlav.chromoz.so žensk.fenotypom,b.u.
Q43.49	Zdvojenie čreva, bližšie neurčené	Q97.9	Abnormalita pohlav.chromoz.so žensk.fenotypom,b.n.
Q43.5	Ektopický anus	Q98.0	Klinefelterov syndróm karyotyp 47,XXY
Q43.6	Vrodená fistula rekta a anusu	Q98.1	Klinefelterov syndróm.muž.fenotyp s viac ako dvoma chromoz.X
Q43.7	Pretrvávajúca kloaka	Q98.2	Klinefelterov syndróm muž.fenotyp s karyotypom 46,XX
Q43.8	Iná vrodená chyba čreva, bližšie určená	Q98.3	Iný mužský fenotyp s karyotypom 46,XX
Q43.9	Vrodená chyba čreva, bližšie neurčená	Q98.4	Klinefelterov syndróm, bližšie neurčený
Q61.0	Vrodená samostatná (solitárna) cysta obličky	Q98.5	Karyotyp 47, XYY
Q61.2	Polycystické obličky, autozomálne dominantné	Q98.6	Mužský fenotyp so štruktúrnou abnormal.pohl.chromoz.
Q61.3	Polycystické obličky, bližšie neurčené	Q98.7	Mužský fenotyp s mozaicizmom pohlavných chromozómov
Q61.4	Dysplázia obličiek	Q98.8	Iná abnorml.pohlav.chromoz.s mužsk.fenotypom,b.u.
Q61.5	Medulárna cystická oblička	Q98.9	Abnormalita pohlav.chromoz.s mužsk.fenotypom,b.n.
Q61.8	Iná cystická choroba obličiek	Q99.8	Iná chromozómová abnormalita, bližšie určená
Q61.9	Cystická choroba obličiek, bližšie neurčená	R06.80	Akútna život ohrozujúca príhoda v dojčenskom veku
Q62.0	Vrodená hydronefróza	R09.2	Zastavenie dýchania
Q62.1	Atrézia a vrodená stenóza močovodu	R23.8	Iné a bližšie neurčené zmeny kože
Q62.2	Vrodený megaureter	R49.0	Dysfónia
Q62.3	Iná obštrukčná chyba obličkovej panvičky a močovodu	R57.2	Septický šok
Q64.4	Chyba urachu[prvomočovodu]	R62.8	Iné zaostávanie v očakávanom fyziologickom vývine
Q64.5	Vrodené chýbanie mechúra a močovej rúry	R65.0	SIRS infekčného pôvodu bez orgánového zlyh.
Q64.6	Vrodený divertikul mechúra	R65.1	SIRS infekčnej genézy s orgánovým zlyh.
Q64.7	Iná vrodená chyba močového mechúra a močovej rúry	R65.2	SIRS neinfekčnej genézy bez orgánového zlyh.
Q65.0	Jednostranné vrodené vyklbenie bedra	R65.3	SIRS neinfekčnej genézy s orgánovým zlyh.
Q65.1	Obojstranné vrodené vyklbenie bedra	R65.9	Syndróm systémovej zápalovej odpovede (SIRS), bliž. neurč.
Q65.2	Vrodené vyklbenie bedra, bližšie neurčené	R94.0	Abnormálne výsledky funkčných vyšetrení CNS
Q65.3	Jednostranná vrodená subluxácia bedra	R95.0	Syndróm náhlejš smrti dojčťa [SIDS] so zmienkou o pitve
Q65.4	Obojstranná vrodená subluxácia bedra	R95.9	Syndróm náhlejš smrti dojčťa [SIDS] bez zmienkou o pitve
Q65.5	Vrodená subluxácia bedra, bližšie neurčená	S00.81	Povrchové poranenie inej časti hlavy: odrenina
Q65.6	Nestabilné bedro	S72.3	Zlomenina diafýzy stehnovej kosti
Q67.0	Nesúmernosť tváre	T21.24	Popál.trupu 2a.st., chrbát
Q67.5	Vrodená deformita chrbtice	T21.64	Poleptanie trupu 2a.stupňa, chrbát
Q68.2	Vrodená deformita kolena	T21.84	Popálenie trupu 2b.stupňa, chrbát
Q71.0	Vrod.kompletné chýbanie HK (končatín)	T21.94	Poleptanie trupu 2b.stupňa, chrbát
Q71.1	Vrod.chýbanie ramena a predlaktia s prítomnosťou ruky	U55.10	Vyk.zápis do zozn.čak.na transpl.srdca,b.ozn.st./vys.nalieh.
Q71.2	Vrodené chýbanie predlaktia a ruky	U55.11	Vyk.zápis do zozn.čak.na transpl.srdca,označ.st.nalieh.
Q71.3	Vrodené chýbanie ruky a prsta (prstov)	U55.12	Vyk.zápis do zozn.čak.na transpl.srdca,čak.st.vys.nalieh.
Q71.4	Pozdĺžny redukčný defekt vretenovitej kosti (radius)	U55.20	Vyk.zápis do zozn.čak.na transpl.pľúc,b.ozn.st./vys.nal.
Q71.5	Skrátenie lakťovej kosti	U55.21	Vyk.zápis do zozn.čak.na transpl.pľúc,označ.st.nal.
Q71.6	Klepetovitá ruka	U55.22	Vyk.zápis do zozn.čak.na transpl.pľúc,označ.st.vys.nal.
Q71.9	Redukčný defekt homej končatiny, bližšie neurčený	U55.30	Vyk.záp.do zozn.čak.na transpl.srdca a pľ.,b.ozn.st./vys.nal.
Q72.0	Vrod.kompletné chýbanie DK (končatín)	U55.31	Vyk.zápis do zozn.čak.na transpl.srdca a pľúc,označ.st.nal.
Q72.1	Vrod.chýbanie stehna a predkolenia s prítomnou nohou	U55.32	Vyk.zápis do zozn.čak.na transpl.srdca a pľ.,označ.vys.nal.
Q72.2	Vrodené chýbanie predkolenia a nohy	Z03.0	Pozorovanie pri podozrení na tuberkulózu
Q72.3	Vrodené chýbanie nohy a prstov	Z20.1	Kontakt a vystavenie tuberkulóze
Q72.4	Skrátenie stehnovej kosti	Z75.60	Vykonaná reg.na org.transpl.b.vys.st.nalieh.:oblička
Q72.5	Skrátenie píšťaľy	Z75.64	Vykon.reg.na org.transpl.b.vys.st.nalieh.:oblička-pankr.
Q72.6	Skrátenie ihlice	Z75.65	Vykonaná reg.na org.transpl.b.vys.st.nalieh.:pankreas
Q72.7	Rázštep nohy	Z75.66	Vykonaná reg.na org.transpl.b.vys.st.nalieh.:tenké črevo
Q72.8	Iný redukčný defekt dolnej končatiny (končatín)	Z75.67	Vykonaná reg.na org.transpl.b.vys.st.nalieh.:pečeň
Q76.3	Vrodená skolióza zapríčinená vrodenou chybou kosti	Z75.68	Vykonaná reg.na org.transpl.b.vys.st.nalieh.:iný orgán
Q76.4	Iná vrodená chyba chrbtice bez skoliózy	Z75.69	Vykonaná reg.na org.transpl.b.vys.st.nalieh.:b.n.orgán
Q82.0	Dedičný lymfedém	Z75.70	Vykonaná reg.na org.transpl.s.vys.st.nalieh.:oblička
Q89.0	Vrodená chyba sleziny	Z75.74	Vykon. reg.na org.transpl.s.vys.st.nalieh.:oblička-pankr.
Q89.3	Obrátená poloha ( situs inversus)	Z75.75	Vykonaná reg.na org.transpl.s.vys.st.nalieh.:pankreas
Q96.0	Karyotyp 45,X	Z75.76	Vykonaná reg.na org.transpl.s.vys.st.nalieh.:tenké črevo
Q96.1	Karyotyp 46,X izo (Xq)	Z75.77	Vykonaná reg.na org.transpl.s.vys.st.nalieh.:pečeň
Q96.2	Karyotyp 46,X s pat.pohl.chrom.,s výnimkou izo (Xq)	Z75.78	Vykonaná reg.na org.transpl.s.vys.st.nalieh.:iný orgán
Q96.3	Mozaicizmus, 45,X/46, XX alebo XY	Z75.79	Vykonaná reg.na org.transpl.s.vys.st.nalieh.:b.n.orgán
Q96.4	Mozaicizmus, 45,X/i.bunková línia (e)s pat.pohl.chromoz.	Z76.0	Vydanie opakovaného receptu
Q96.8	Iný variant Turnerovho syndrómu	Z76.1	Lekársky dohľad a starostlivosť o najdúcha
Q96.9	Turnerov syndróm, bližšie neurčený	Z76.2	Lek.dohľad a star.o i.zdravé dojča a dieťa
Q97.0	Karyotyp 47,XXX	Z76.4	Iný obyvateľ zariad.opatr.star.
Q97.1	Ženský fenotyp s viac ako troma chromozómami X	Z76.8	Osoba, ktorá vyhľad.zdrav.služby za i,b.u.okolností

**Diagnóza P05-3**

Z38.3	Dvojčatá, narodené v nemocnici	Z38.5	Dvojčatá, miesto narodenia bližšie neurčené
Z38.4	Dvojčatá, narodené mimo nemocnice		



Z38.6 Deti z i.viacnásobnej gravid.,narođené v nemocnici  
Z38.7 Deti z i.viacnásobnej gravid.,narođené mimo nemocnice

Z38.8 Deti z i.viacnásobnej gravid.,b.n.miesto narodenia

### Výkon P05-4

8p100.1‡ Neinvazív.ventilácia v th akút.respiračnej insuficiencie: 1 deň  
8p100.2‡ Neinvazív.ventilácia v th akút.respir.insufic:2 až 4 dni  
8p100.3‡ Neinvazív.ventil.v th akútnej RI: 5 a viac dní  
8p100.4‡ Neinv.ventilácia v th CHR/ porúch dýchania v spánku  
8p100.5‡ Nastavovanie na domácu umelú pľúcnu ventiláciu  
8p100.6‡ Ventiláčna podpora vysokým prietokom aplikovaným nazálne (hi)  
8p100.7‡ Neinvazívna ventilácia u novorodencov  
8p102.1‡ Podporná umelá ventilácia pľúc

8p102.2‡ Riadená umelá ventilácia pľúc  
8p102.a‡ Transtracheálna umelá ventilácia pľúc  
8p102.b‡ Katéťrová umelá ventilácia pľúc  
8p102.c‡ Bronchoskopická umelá ventilácia pľúc  
8p102.e‡ Neutrálne nastavená ventiláčna asistencia [NAVA]  
8p107‡ Vysokofrekvenčná ventilácia  
8p133‡ Inhalačná aplikácia oxidu dusnatého

### Výkon P05-5

8a210.1‡ Aplikácia enterálnej výživy:minimálne 7 dní-13 dní  
8a210.2‡ Aplikácia enterálnej výživy:minimálne 14 dní-20 dní  
8a210.3‡ Aplikácia enterálnej výživy:minimálne 21 dní a viac  
8a220.1‡ Aplikácia parenterálnej výživy:minimálne 7 dní-13 dní  
8a220.2‡ Aplikácia parenterálnej výživy:minimálne 14 dní-20 dní  
8a220.3‡ Aplikácia parenterálnej výživy:minimálne 21 dní a viac  
8d210‡ Zavedenie trvalej sondy na enterálnu výživu  
8n202.1‡ Fototerapia I.  
8n202.2‡ Fototerapia II.  
8n202.3‡ Fototerapia III.  
8n202.4‡ Fototerapia IV.  
8n202.5‡ Fototerapia V.  
8n202.6‡ Fototerapia VI.  
8n202.7‡ Fototerapia VII.  
8n219.1‡ UV svetlo I.  
8n219.2‡ UV svetlo II.  
8r209.3‡ Antitrombín III:od 5 000 m.j.< ako 7 000 m.j.  
8r209.4‡ Antitrombín III:od 7 000 m.j.< ako 10 000 m.j.  
8r209.5‡ Antitrombín III:od 10 000 m.j.< ako 15 000 m.j.  
8r209.6‡ Antitrombín III:od 15 000 m.j.< ako 20 000 m.j.  
8r209.7‡ Antitrombín III:od 20 000 m.j.< ako 25 000 m.j.  
8r209.8‡ Antitrombín III:od 25 000 m.j.< ako 30 000 m.j.  
8r209.9‡ Antitrombín III:od 30 000 m.j.< ako 40 000 m.j.  
8r209.a‡ Antitrombín III:od 40 000 m.j.< ako 50 000 m.j.  
8r209.b‡ Antitrombín III:od 50 000 m.j.< ako 60 000 m.j.  
8r209.c‡ Antitrombín III:od 60 000 m.j.< ako 70 000 m.j.  
8r209.d‡ Antitrombín III:od 70 000 m.j.< ako 90 000 m.j.  
8r209.e‡ Antitrombín III:od 90 000 m.j.< ako 110 000 m.j.  
8r209.f‡ Antitrombín III:od 110 000 m.j.< ako 130 000 m.j.  
8r209.g‡ Antitrombín III:od 130 000 m.j.< ako 150 000 m.j.  
8r209.h‡ Antitrombín III:150 000 m.j.a viac  
8r20a.1‡ C1-inhibitor esterázy:od 500 j.< ako 1 000 j.  
8r20a.2‡ C1-inhibitor esterázy:od 1 000 j.< ako 1 500 j.  
8r20a.3‡ C1-inhibitor esterázy:od 1 500 j.< ako 2 000 j.  
8r20a.4‡ C1-inhibitor esterázy:od 2 000 j.< ako 2 500 j.  
8r20a.5‡ C1-inhibitor esterázy:od 2 500 j.< ako 3 000 j.  
8r20a.6‡ C1-inhibitor esterázy:od 3 000 j.< ako 4 000 j.  
8r20a.7‡ C1-inhibitor esterázy:od 4 000 j.< ako 5 000 j.  
8r20a.8‡ C1-inhibitor esterázy:od 5 000 j.< ako 6 000 j.  
8r20a.9‡ C1-inhibitor esterázy:od 6 000 j.< ako 7 000 j.  
8r20a.a‡ C1-inhibitor esterázy:od 7 000 j.< ako 9 000 j.  
8r20a.b‡ C1-inhibitor esterázy:od 9 000 j.< ako 11 000 j.  
8r20a.c‡ C1-inhibitor esterázy:11 000 j.a viac  
8r20b.1‡ Fibrinogén, parenterálne: menej ako 2 g  
8r20b.2‡ Fibrinogén, parenterálne: od 2 g do menej ako 4 g  
8r20b.3‡ Fibrinogén, parenterálne: od 4 g do menej ako 6 g  
8r20b.4‡ Fibrinogén, parenterálne: od 6 g do menej ako 8 g  
8r20b.5‡ Fibrinogén, parenterálne: od 8 g do menej ako 10 g  
8r20b.6‡ Fibrinogén, parenterálne: od 10 g do menej ako 12 g  
8r20b.7‡ Fibrinogén, parenterálne: od 12 g do menej ako 14 g  
8r20b.8‡ Fibrinogén, parenterálne: od 14 g do menej ako 16 g  
8r20b.9‡ Fibrinogén, parenterálne: od 16 g do menej ako 18 g  
8r20b.a‡ Fibrinogén, parenterálne: od 18 g do menej ako 20 g  
8r20b.b‡ Fibrinogén, parenterálne: od 20 g do menej ako 25 g

8r20b.c‡ Fibrinogén, parenterálne: od 25 g do menej ako 30 g  
8r20b.d‡ Fibrinogén, parenterálne: od 30 g do menej ako 35 g  
8r20b.e‡ Fibrinogén, parenterálne: od 35 g do menej ako 40 g  
8r20b.f‡ Fibrinogén, parenterálne: od 40 g do menej ako 45 g  
8r20b.g‡ Fibrinogén, parenterálne: od 45 g do menej ako 50 g  
8r20b.h‡ Fibrinogén, parenterálne: 50 g a viac  
8r20c.1‡ Rekombinantný aktivovaný protein C:od 20 mg do < 40 mg  
8r20c.2‡ Rekombinantný aktivovaný protein C:od 40 mg do < 60 mg  
8r20c.3‡ Rekombinantný aktivovaný protein C:od 60 mg do < 80 mg  
8r20c.4‡ Rekombinantný aktivovaný protein C:od 80 mg do < 100 mg  
8r20c.5‡ Rekombinantný aktivovaný protein C:od 100 mg do < 120 mg  
8r20c.6‡ Rekombinantný aktivovaný protein C:od 120 mg do < 140 mg  
8r20c.7‡ Rekombinantný aktivovaný protein C:od 140 mg do < 160 mg  
8r20c.8‡ Rekombinantný aktivovaný protein C:od 160 mg do < 180 mg  
8r20c.9‡ Rekombinantný aktivovaný protein C:od 180 mg do < 200 mg  
8r20c.a‡ Rekombinantný aktivovaný protein C:od 200 mg do < 220 mg  
8r20c.b‡ Rekombinantný aktivovaný protein C:od 220 mg do < 240 mg  
8r20c.c‡ Rekombinantný aktivovaný protein C:od 240 mg do < 260 mg  
8r20c.d‡ Rekombinantný aktivovaný protein C:od 260 mg do < 280 mg  
8r20c.e‡ Rekombinantný aktivovaný protein C:280 mg a viac  
8r250.16‡ Transf.plazmy čerstvo zmraz.z celej krvi:6 TU  
8r250.17‡ Transf.plazmy čerstvo zmraz.z celej krvi:7 TU  
8r250.18‡ Transf.plazmy čerstvo zmraz.z celej krvi:8 TU  
8r250.19‡ Transf.plazmy čerstvo zmraz.z celej krvi:9 TU  
8r250.1a‡ Transf.plazmy čerstvo zmraz.z celej krvi:10 TU  
8r250.1b‡ Transf.plazmy čerstvo zmraz.z celej krvi:20 TU  
8r250.1c‡ Transf.plazmy čerstvo zmraz.z celej krvi:30 TU  
8r250.1d‡ Transf.plazmy čerstvo zmraz.z celej krvi:40 TU  
8r250.1e‡ Transf.plazmy čerstvo zmraz.z celej krvi:50 TU  
8r250.1j‡ Transf.plazmy čerstvo zmraz.z celej krvi:100 TU  
8r250.1k‡ Transf.plazmy čerstvo zmraz.z celej krvi:200 TU  
8r250.1l‡ Transf.plazmy čerstvo zmraz.z celej krvi:300 TU  
8r250.26‡ Transf.plazmy čerstvo zmraz.z celej krvi:6 TU m  
8r250.27‡ Transf.plazmy čerstvo zmraz.z celej krvi:7 TU m  
8r250.28‡ Transf.plazmy čerstvo zmraz.z celej krvi:8 TU m  
8r250.29‡ Transf.plazmy čerstvo zmraz.z celej krvi:9 TU m  
8r250.2a‡ Transf.plazmy čerstvo zmraz.z celej krvi:10 TU m  
8r250.2b‡ Transf.plazmy čerstvo zmraz.z celej krvi:20 TU m  
8r250.2c‡ Transf.plazmy čerstvo zmraz.z celej krvi:30 TU m  
8r250.2d‡ Transf.plazmy čerstvo zmraz.z celej krvi:40 TU m  
8r250.2e‡ Transf.plazmy čerstvo zmraz.z celej krvi:50 TU m  
8r250.2j‡ Transf.plazmy čerstvo zmraz.z celej krvi:100 TU m  
8r250.2k‡ Transf.plazmy čerstvo zmraz.z celej krvi:200 TU m  
8r250.2l‡ Transf.plazmy čerstvo zmraz.z celej krvi:300 TU m  
8r250.36‡ Transf.plazmy čerstvo zmraz.z celej krvi:6 TU p  
8r250.37‡ Transf.plazmy čerstvo zmraz.z celej krvi:7 TU p  
8r250.38‡ Transf.plazmy čerstvo zmraz.z celej krvi:8 TU p  
8r250.39‡ Transf.plazmy čerstvo zmraz.z celej krvi:9 TU p  
8r250.3a‡ Transf.plazmy čerstvo zmraz.z celej krvi:10 TU p  
8r250.3b‡ Transf.plazmy čerstvo zmraz.z celej krvi:20 TU p  
8r250.3c‡ Transf.plazmy čerstvo zmraz.z celej krvi:30 TU p  
8r250.3d‡ Transf.plazmy čerstvo zmraz.z celej krvi:40 TU p  
8r250.3e‡ Transf.plazmy čerstvo zmraz.z celej krvi:50 TU p  
8r250.3j‡ Transf.plazmy čerstvo zmraz.z celej krvi:100 TU p

8r250.3k ‡	Transf.plazmy čerstvo zmraz.z celej krvi:200 TU p	8r251.36 ‡	Transf.plazmy čerstvo zmraz.z c.krvi deleukotiz:6 TU p
8r250.3l ‡	Transf.plazmy čerstvo zmraz.z celej krvi:300 TU p	8r251.37 ‡	Transf.plazmy čerstvo zmraz.z c.krvi deleukotiz:7 TU p
8r251.16 ‡	Transf.plazmy čerstvo zmraz.z c.krvi deleukotiz:6 TU	8r251.38 ‡	Transf.plazmy čerstvo zmraz.z c.krvi deleukotiz:8 TU p
8r251.17 ‡	Transf.plazmy čerstvo zmraz.z c.krvi deleukotiz:7 TU	8r251.39 ‡	Transf.plazmy čerstvo zmraz.z c.krvi deleukotiz:9 TU p
8r251.18 ‡	Transf.plazmy čerstvo zmraz.z c.krvi deleukotiz:8 TU	8r251.3a ‡	Transf.plazmy čerstvo zmraz.z c.krvi deleukotiz:10 TU p
8r251.19 ‡	Transf.plazmy čerstvo zmraz.z c.krvi deleukotiz:9 TU	8r251.3b ‡	Transf.plazmy čerstvo zmraz.z c.krvi deleukotiz:20 TU p
8r251.1a ‡	Transf.plazmy čerstvo zmraz.z c.krvi deleukotiz:10 TU	8r251.3c ‡	Transf.plazmy čerstvo zmraz.z c.krvi deleukotiz:30 TU p
8r251.1b ‡	Transf.plazmy čerstvo zmraz.z c.krvi deleukotiz:20 TU	8r251.3d ‡	Transf.plazmy čerstvo zmraz.z c.krvi deleukotiz:40 TU p
8r251.1c ‡	Transf.plazmy čerstvo zmraz.z c.krvi deleukotiz:30 TU	8r251.3e ‡	Transf.plazmy čerstvo zmraz.z c.krvi deleukotiz:50 TU p
8r251.1d ‡	Transf.plazmy čerstvo zmraz.z c.krvi deleukotiz:40 TU	8r251.3j ‡	Transf.plazmy čerstvo zmraz.z c.krvi deleukotiz:100 TU p
8r251.1e ‡	Transf.plazmy čerstvo zmraz.z c.krvi deleukotiz:50 TU	8r251.3k ‡	Transf.plazmy čerstvo zmraz.z c.krvi deleukotiz:200 TU p
8r251.1j ‡	Transf.plazmy čerstvo zmraz.z c.krvi deleukotiz:100 TU	8r251.3l ‡	Transf.plazmy čerstvo zmraz.z c.krvi deleukotiz:300 TU p
8r251.1k ‡	Transf.plazmy čerstvo zmraz.z c.krvi deleukotiz:200 TU	8r263.7‡	Výmenná transf. u novorodencov
8r251.1l ‡	Transf.plazmy čerstvo zmraz.z c.krvi deleukotiz:300 TU	8r280.1‡	Transf. granulocytov,1 granulocytový koncentr.
8r251.26 ‡	Transf.plazmy čerstvo zmraz.z c.krvi deleukotiz:6 TU m	8r280.2‡	Transf. granulocytov,2 granulocytové koncentr.
8r251.27 ‡	Transf.plazmy čerstvo zmraz.z c.krvi deleukotiz:7 TU m	8r280.3‡	Transf. granulocytov,3 granulocytové koncentr.
8r251.28 ‡	Transf.plazmy čerstvo zmraz.z c.krvi deleukotiz:8 TU m	8r280.4‡	Transf. granulocytov,4 granulocytové koncentr.
8r251.29 ‡	Transf.plazmy čerstvo zmraz.z c.krvi deleukotiz:9 TU m	8r280.5‡	Transf. granulocytov,5 granulocytových koncentr.
8r251.2a ‡	Transf.plazmy čerstvo zmraz.z c.krvi deleukotiz:10 TU m	8r280.6‡	Transf. granulocytov,6 granulocytových koncentr.
8r251.2b ‡	Transf.plazmy čerstvo zmraz.z c.krvi deleukotiz:20 TU m	8r280.7‡	Transf. granulocytov,7 granulocytových koncentr.
8r251.2c ‡	Transf.plazmy čerstvo zmraz.z c.krvi deleukotiz:30 TU m	8r280.8‡	Transf. granulocytov,8 granulocytových koncentr.
8r251.2d ‡	Transf.plazmy čerstvo zmraz.z c.krvi deleukotiz:40 TU m	8r280.9‡	Transf. granulocytov,9 granulocytových koncentr.
8r251.2e ‡	Transf.plazmy čerstvo zmraz.z c.krvi deleukotiz:50 TU m	8r280.a‡	Transf. granulocytov,10 granulocytových koncentr.
8r251.2j ‡	Transf.plazmy čerstvo zmraz.z c.krvi deleukotiz:100 TU m	8r280.b‡	Transf. granulocytov,20 granulocytových koncentr.
8r251.2k ‡	Transf.plazmy čerstvo zmraz.z c.krvi deleukotiz:200 TU m	8r280.c‡	Transf. granulocytov,30 granulocytových koncentr.
8r251.2l ‡	Transf.plazmy čerstvo zmraz.z c.krvi deleukotiz:300 TU m		

**Výkon P05-6**

8q902‡ Aktívne kontrol.chladienie po resuscitácii:terap.hypotermia

**Výkon P01-1**

Pozri stranu 559.

**ADRG P06****Novorodenec, hmotnosť pri prijatí > 2499 g so významným OP výkonom alebo UPV > 95 hodín**

Hmotnosť pri prij. &gt; 2499 g a (ka0dý OP-výk. okrem tabu ka P01-1 alebo UPV &gt; 95 hod.)

**DRG P06A****Novorodenec, hmotnosť pri prijatí > 2499 g so významným OP výkonom alebo UPV > 95 hodín, s viacerými ťažkými problémami, s UPV > 120 hodín alebo viacnásobné komplexné OP výkony**

Viaceré ťažké problémy u novorodencov a (UPV &gt; 120 hod. alebo Komplexné OP-výkony vo viacerých dňoch)

**DRG P06B****Novorodenec, hmotnosť pri prijatí > 2499 g so významným OP výkonom alebo UPV > 95 hodín, s viacerými ťažkými problémami, bez UPV > 120 hodín alebo bez viacnásobných komplexných OP výkonov**

Viaceré ťažké problémy u novorodencov

**DRG P06C****Novorodenec, hmotnosť pri prijatí > 2499 g so významným OP výkonom alebo UPV > 95 hodín, bez viacerých ťažkých problémov****Výkon P01-1**

Pozri stranu 559.

**ADRG P60 Novorodenec, úmrtie do 5 dní po prijatí**

Ozetrovacía doba < 5 d. a Exitus alebo prelozenie a OP-výk. iba z tabu ky P01-1 a UPV < 96 hod.

**DRG P60A Novorodenec, úmrtie do 5 dní po prijatí na hospitalizáciu bez signifikantného OP výkonu**

Druh prepustenia je (Zomrel, s návrhom na pitvu (6) alebo Zomrel, bez návrhu na pitvu (7))

**DRG P60B Novorodenec, preklad do 5 dní po prijatí, bez signifikantného OP výkonu, preklad alebo UPV > 24 hodín**

Druh prijatia je (Neodkladné prelozenie (3) alebo Prijatie s ozetrovacou dobou hospitaliza ného prípadu v prekladajúcej nemocnici >= 24hod. (5) alebo Prijatie s ozetrovacou dobou hospitaliza ného prípadu v prekladajúcej nemocnici < 24hod. (6)) alebo UPV > 24 hod.

**DRG P60C Novorodenec, preklad do 5 dní po prijatí, bez signifikantného OP výkonu, nepreložený bez UPV > 24 hodín, min.oý.doba 24 h.v nemocnici, kde bol pôrod****Výkon P01-1**

Pozri stranu 559.

**ADRG P61 Novorodenec, hmotnos pri prijatí < 600 g**

Hmotnos pri prij. < 750 g

**DRG P61A Novorodenec, hmotnos pri prijatí < 600 g so signifikantným OP výkonom**

Hmotnos pri prij. < 600 g a ka0dý OP-výk. okrem tabu ka P01-1 a (Ozetrovacía doba > 28 d. alebo Bez úmrtia)

**DRG P61B Novorodenec, hmotnos pri prijatí < 600 g bez signifikantného OP výkonu**

Hmotnos pri prij. < 600 g

**DRG P61C Novorodenec, hmotnos pri prijatí 600-749 g so signifikantným OP výkonom**

Ka0dý OP-výk. okrem tabu ka P01-1

**DRG P61D Novorodenec, hmotnos pri prijatí 600-749 g bez signifikantného OP výkonu****DRG P61E Novorodenec, hmotnos pri prijatí < 750 g, exitus do 29 dní po prijatí**

Ozetrovacía doba < 29 d. a Exitus

**Výkon P01-1**

Pozri stranu 559.

**ADRG P62 Novorodenec, hmotnos pri prijatí 750-999 g**

Hmotnos pri prij. < 1000 g

**DRG P62A Novorodenec, hmotnos pri prijatí 750-999 g so signifikantným OP výkonom**

Ka0dý OP-výk. okrem tabu ka P01-1

**DRG P62B Novorodenec, hmotnos pri prijatí 750-874 g bez signifikantného OP výkonu**

Hmotnos pri prij. < 875 g

**DRG P62C** Novorodenec, hmotnosť pri prijatí 875-999 g bez významného OP výkonu

**DRG P62D** Novorodenec, hmotnosť pri prijatí 750 -999 g, výstup do 29 dní po prijatí

Ozetrovací čas < 29 d. a Druh prepustenia je (Zomrel, s návrhom na pitvu (6) alebo Zomrel, bez návrhu na pitvu (7))

#### Výkon P01-1

Pozri stranu 559.

**ADRG P63** Novorodenec, hmotnosť pri prijatí 1000-1249 g bez významného OP výkonu, bez UPV > 95 hodín

Hmotnosť pri prij. < 1500 g a nie [každý OP-výk. okrem tabu ka P01-1 alebo UPV > 95 hod.] a Hmotnosť pri prij. < 1250 g

**DRG P63Z** Novorodenec, hmotnosť pri prijatí 1000-1249 g bez významného OP výkonu, bez UPV > 95 hodín

#### Výkon P01-1

Pozri stranu 559.

**ADRG P64** Novorodenec, hmotnosť pri prijatí 1250-1499 g bez významného OP výkonu, bez UPV > 95 hodín

Hmotnosť pri prij. < 1500 g a nie [každý OP-výk. okrem tabu ka P01-1 alebo UPV > 95 hod.] a nie [Hmotnosť pri prij. < 1250 g]

**DRG P64Z** Novorodenec, hmotnosť pri prijatí 1250-1499 g bez významného OP výkonu, bez UPV > 95 hodín

#### Výkon P01-1

Pozri stranu 559.

**ADRG P65** Novorodenec, hmotnosť pri prijatí 1500-1999g bez významného OP výkonu, bez UPV > 95 hodín

Hmotnosť pri prij. > 1499 g a Hmotnosť pri prij. < 2000 g a nie [každý OP-výk. okrem tabu ka P01-1 alebo UPV > 95 hod.]

**DRG P65A** Novorodenec, hmotnosť pri prijatí 1500-1999g bez významného OP výkonu, bez UPV > 95 hodín, s viacerými ťažkými problémami

(Výk. v tabu ke P05-4 alebo UPV > 24 hod. alebo ťažký problém u novorodencov) a Viaceré ťažké problémy u novorodencov

**DRG P65B** Novorodenec, hmotnosť pri prijatí 1500-1999 g bez významného OP výkonu, bez UPV > 95 hodín, s ťažkým problémom

Výk. v tabu ke P05-4 alebo UPV > 24 hod. alebo ťažký problém u novorodencov

**DRG P65C** Novorodenec, hmotnosť pri prijatí 1500-1999 g bez významného OP výkonu, bez UPV > 95 hodín, s iným problémom

Výk. v tabu ke P65-1 alebo diagnóza v tabu ke P05-2

**DRG P65D** Novorodenec, hmotnosť pri prijatí 1500-1999 g bez významného OP výkonu, bez UPV > 95 hodín, bez problému

**Diagnóza P05-2**

Pozri stranu 587.

**Výkon P01-1**

Pozri stranu 559.

**Výkon P05-4**

Pozri stranu 589.

**Výkon P65-1**

8n202.1‡	Fototerapia I.	8r20c.4‡	Rekombinantný aktivovaný protein C:od 80 mg do < 100 mg
8n202.2‡	Fototerapia II.	8r20c.5‡	Rekombinantný aktivovaný protein C:od 100 mg do < 120 mg
8n202.3‡	Fototerapia III.	8r20c.6‡	Rekombinantný aktivovaný protein C:od 120 mg do < 140 mg
8n202.4‡	Fototerapia IV.	8r20c.7‡	Rekombinantný aktivovaný protein C:od 140 mg do < 160 mg
8n202.5‡	Fototerapia V.	8r20c.8‡	Rekombinantný aktivovaný protein C:od 160 mg do < 180 mg
8n202.6‡	Fototerapia VI.	8r20c.9‡	Rekombinantný aktivovaný protein C:od 180 mg do < 200 mg
8n202.7‡	Fototerapia VII.	8r20c.a‡	Rekombinantný aktivovaný protein C:od 200 mg do < 220 mg
8n219.1‡	UV svetlo I.	8r20c.b‡	Rekombinantný aktivovaný protein C:od 220 mg do < 240 mg
8n219.2‡	UV svetlo II.	8r20c.c‡	Rekombinantný aktivovaný protein C:od 240 mg do < 260 mg
8r209.3‡	Antitrombín III:od 5 000 m.j.< ako 7 000 m.j.	8r20c.d‡	Rekombinantný aktivovaný protein C:od 260 mg do < 280 mg
8r209.4‡	Antitrombín III:od 7.000 m.j.< ako 10 000 m.j.	8r20c.e‡	Rekombinantný aktivovaný protein C:280 mg a viac
8r209.5‡	Antitrombín III:od 10 000 m.j.< ako 15 000 m.j.	8r250.16 ‡	Transf.plazmy čerstvo zmraz.z celej krvi:6 TU
8r209.6‡	Antitrombín III:od 15 000 m.j.< ako 20 000 m.j.	8r250.17 ‡	Transf.plazmy čerstvo zmraz.z celej krvi:7 TU
8r209.7‡	Antitrombín III:od 20 000 m.j.< ako 25 000 m.j.	8r250.18 ‡	Transf.plazmy čerstvo zmraz.z celej krvi:8 TU
8r209.8‡	Antitrombín III:od 25 000 m.j.< ako 30 000 m.j.	8r250.19 ‡	Transf.plazmy čerstvo zmraz.z celej krvi:9 TU
8r209.9‡	Antitrombín III:od 30 000 m.j.< ako 40 000 m.j.	8r250.1a ‡	Transf.plazmy čerstvo zmraz.z celej krvi:10 TU
8r209.a‡	Antitrombín III:od 40 000 m.j.< ako 50 000 m.j.	8r250.1b ‡	Transf.plazmy čerstvo zmraz.z celej krvi:20 TU
8r209.b‡	Antitrombín III:od 50 000 m.j.< ako 60 000 m.j.	8r250.1c ‡	Transf.plazmy čerstvo zmraz.z celej krvi:30 TU
8r209.c‡	Antitrombín III:od 60 000 m.j.< ako 70 000 m.j.	8r250.1d ‡	Transf.plazmy čerstvo zmraz.z celej krvi:40 TU
8r209.d‡	Antitrombín III:od 70 000 m.j.< ako 90 000 m.j.	8r250.1e ‡	Transf.plazmy čerstvo zmraz.z celej krvi:50 TU
8r209.e‡	Antitrombín III:od 90 000 m.j.< ako 110 000 m.j.	8r250.1j ‡	Transf.plazmy čerstvo zmraz.z celej krvi:100 TU
8r209.f‡	Antitrombín III:od 110 000 m.j.< ako 130 000 m.j.	8r250.1k ‡	Transf.plazmy čerstvo zmraz.z celej krvi:200 TU
8r209.g‡	Antitrombín III:od 130 000 m.j.< ako 150 000 m.j.	8r250.1l ‡	Transf.plazmy čerstvo zmraz.z celej krvi:300 TU
8r209.h‡	Antitrombín III:150 000 m.j.a viac	8r250.26 ‡	Transf.plazmy čerstvo zmraz.z celej krvi:6 TU m
8r20a.1‡	C1-inhibitor esterázy:od 500 j.< ako 1 000 j.	8r250.27 ‡	Transf.plazmy čerstvo zmraz.z celej krvi:7 TU m
8r20a.2‡	C1-inhibitor esterázy:od 1 000 j.< ako 1 500 j.	8r250.28 ‡	Transf.plazmy čerstvo zmraz.z celej krvi:8 TU m
8r20a.3‡	C1-inhibitor esterázy:od 1 500 j.< ako 2 000 j.	8r250.29 ‡	Transf.plazmy čerstvo zmraz.z celej krvi:9 TU m
8r20a.4‡	C1-inhibitor esterázy:od 2 000 j.< ako 2 500 j.	8r250.2a ‡	Transf.plazmy čerstvo zmraz.z celej krvi:10 TU m
8r20a.5‡	C1-inhibitor esterázy:od 2 500 j.< ako 3 000 j.	8r250.2b ‡	Transf.plazmy čerstvo zmraz.z celej krvi:20 TU m
8r20a.6‡	C1-inhibitor esterázy:od 3 000 j.< ako 4 000 j.	8r250.2c ‡	Transf.plazmy čerstvo zmraz.z celej krvi:30 TU m
8r20a.7‡	C1-inhibitor esterázy:od 4 000 j.< ako 5 000 j.	8r250.2d ‡	Transf.plazmy čerstvo zmraz.z celej krvi:40 TU m
8r20a.8‡	C1-inhibitor esterázy:od 5 000 j.< ako 6 000 j.	8r250.2e ‡	Transf.plazmy čerstvo zmraz.z celej krvi:50 TU m
8r20a.9‡	C1-inhibitor esterázy:od 6 000 j.< ako 7 000 j.	8r250.2j ‡	Transf.plazmy čerstvo zmraz.z celej krvi:100 TU m
8r20a.a‡	C1-inhibitor esterázy:od 7 000 j.< ako 9 000 j.	8r250.2k ‡	Transf.plazmy čerstvo zmraz.z celej krvi:200 TU m
8r20a.b‡	C1-inhibitor esterázy:od 9 000 j.< ako 11 000 j.	8r250.2l ‡	Transf.plazmy čerstvo zmraz.z celej krvi:300 TU m
8r20a.c‡	C1-inhibitor esterázy:11 000 j.a viac	8r250.36 ‡	Transf.plazmy čerstvo zmraz.z celej krvi:6 TU p
8r20b.1 ‡	Fibrinogén, parenterálne: menej ako 2 g	8r250.37 ‡	Transf.plazmy čerstvo zmraz.z celej krvi:7 TU p
8r20b.2 ‡	Fibrinogén, parenterálne: od 2 g do menej ako 4 g	8r250.38 ‡	Transf.plazmy čerstvo zmraz.z celej krvi:8 TU p
8r20b.3‡	Fibrinogén, parenterálne: od 4 g do menej ako 6 g	8r250.39 ‡	Transf.plazmy čerstvo zmraz.z celej krvi:9 TU p
8r20b.4‡	Fibrinogén, parenterálne: od 6 g do menej ako 8 g	8r250.3a ‡	Transf.plazmy čerstvo zmraz.z celej krvi:10 TU p
8r20b.5‡	Fibrinogén, parenterálne: od 8 g do menej ako 10 g	8r250.3b ‡	Transf.plazmy čerstvo zmraz.z celej krvi:20 TU p
8r20b.6‡	Fibrinogén, parenterálne: od 10 g do menej ako 12 g	8r250.3c ‡	Transf.plazmy čerstvo zmraz.z celej krvi:30 TU p
8r20b.7‡	Fibrinogén, parenterálne: od 12 g do menej ako 14 g	8r250.3d ‡	Transf.plazmy čerstvo zmraz.z celej krvi:40 TU p
8r20b.8‡	Fibrinogén, parenterálne: od 14 g do menej ako 16 g	8r250.3e ‡	Transf.plazmy čerstvo zmraz.z celej krvi:50 TU p
8r20b.9‡	Fibrinogén, parenterálne: od 16 g do menej ako 18 g	8r250.3j ‡	Transf.plazmy čerstvo zmraz.z celej krvi:100 TU p
8r20b.a‡	Fibrinogén, parenterálne: od 18 g do menej ako 20 g	8r250.3k ‡	Transf.plazmy čerstvo zmraz.z celej krvi:200 TU p
8r20b.b‡	Fibrinogén, parenterálne: od 20 g do menej ako 25 g	8r250.3l ‡	Transf.plazmy čerstvo zmraz.z celej krvi:300 TU p
8r20b.c‡	Fibrinogén, parenterálne: od 25 g do menej ako 30 g	8r251.16 ‡	Transf.plazmy čerstvo zmraz.z c.krvi deleukotiz:6 TU
8r20b.d‡	Fibrinogén, parenterálne: od 30 g do menej ako 35 g	8r251.17 ‡	Transf.plazmy čerstvo zmraz.z c.krvi deleukotiz:7 TU
8r20b.e‡	Fibrinogén, parenterálne: od 35 g do menej ako 40 g	8r251.18 ‡	Transf.plazmy čerstvo zmraz.z c.krvi deleukotiz:8 TU
8r20b.f‡	Fibrinogén, parenterálne: od 40 g do menej ako 45 g	8r251.19 ‡	Transf.plazmy čerstvo zmraz.z c.krvi deleukotiz:9 TU
8r20b.g‡	Fibrinogén, parenterálne: od 45 g do menej ako 50 g	8r251.1a ‡	Transf.plazmy čerstvo zmraz.z c.krvi deleukotiz:10 TU
8r20b.h‡	Fibrinogén, parenterálne: 50 g a viac	8r251.1b ‡	Transf.plazmy čerstvo zmraz.z c.krvi deleukotiz:20 TU
8r20c.1‡	Rekombinantný aktivovaný protein C:od 20 mg do < 40 mg	8r251.1c ‡	Transf.plazmy čerstvo zmraz.z c.krvi deleukotiz:30 TU
8r20c.2‡	Rekombinantný aktivovaný protein C:od 40 mg do < 60 mg	8r251.1d ‡	Transf.plazmy čerstvo zmraz.z c.krvi deleukotiz:40 TU
8r20c.3‡	Rekombinantný aktivovaný protein C:od 60 mg do < 80 mg	8r251.1e ‡	Transf.plazmy čerstvo zmraz.z c.krvi deleukotiz:50 TU

8r251.1j ‡	Transf.plazmy čerstvo zmraz.z c.krvi deleukotiz:100 TU	8r251.3b ‡	Transf.plazmy čerstvo zmraz.z c.krvi deleukotiz:20 TU p
8r251.1k ‡	Transf.plazmy čerstvo zmraz.z c.krvi deleukotiz:200 TU	8r251.3c ‡	Transf.plazmy čerstvo zmraz.z c.krvi deleukotiz:30 TU p
8r251.1l ‡	Transf.plazmy čerstvo zmraz.z c.krvi deleukotiz:300 TU	8r251.3d ‡	Transf.plazmy čerstvo zmraz.z c.krvi deleukotiz:40 TU p
8r251.26 ‡	Transf.plazmy čerstvo zmraz.z c.krvi deleukotiz:6 TU m	8r251.3e ‡	Transf.plazmy čerstvo zmraz.z c.krvi deleukotiz:50 TU p
8r251.27 ‡	Transf.plazmy čerstvo zmraz.z c.krvi deleukotiz:7 TU m	8r251.3j ‡	Transf.plazmy čerstvo zmraz.z c.krvi deleukotiz:100 TU p
8r251.28 ‡	Transf.plazmy čerstvo zmraz.z c.krvi deleukotiz:8 TU m	8r251.3k ‡	Transf.plazmy čerstvo zmraz.z c.krvi deleukotiz:200 TU p
8r251.29 ‡	Transf.plazmy čerstvo zmraz.z c.krvi deleukotiz:9 TU m	8r251.3l ‡	Transf.plazmy čerstvo zmraz.z c.krvi deleukotiz:300 TU p
8r251.2a ‡	Transf.plazmy čerstvo zmraz.z c.krvi deleukotiz:10 TU m	8r263.7‡	Výmenná transf. u novorodencov
8r251.2b ‡	Transf.plazmy čerstvo zmraz.z c.krvi deleukotiz:20 TU m	8r280.1‡	Transf. granulocytov,1 granulocytový koncentr.
8r251.2c ‡	Transf.plazmy čerstvo zmraz.z c.krvi deleukotiz:30 TU m	8r280.2‡	Transf. granulocytov,2 granulocytové koncentr.
8r251.2d ‡	Transf.plazmy čerstvo zmraz.z c.krvi deleukotiz:40 TU m	8r280.3‡	Transf. granulocytov,3 granulocytové koncentr.
8r251.2e ‡	Transf.plazmy čerstvo zmraz.z c.krvi deleukotiz:50 TU m	8r280.4‡	Transf. granulocytov,4 granulocytové koncentr.
8r251.2j ‡	Transf.plazmy čerstvo zmraz.z c.krvi deleukotiz:100 TU m	8r280.5‡	Transf. granulocytov,5 granulocytových koncentr.
8r251.2k ‡	Transf.plazmy čerstvo zmraz.z c.krvi deleukotiz:200 TU m	8r280.6‡	Transf. granulocytov,6 granulocytových koncentr.
8r251.2l ‡	Transf.plazmy čerstvo zmraz.z c.krvi deleukotiz:300 TU m	8r280.7‡	Transf. granulocytov,7 granulocytových koncentr.
8r251.36 ‡	Transf.plazmy čerstvo zmraz.z c.krvi deleukotiz:6 TU p	8r280.8‡	Transf. granulocytov,8 granulocytových koncentr.
8r251.37 ‡	Transf.plazmy čerstvo zmraz.z c.krvi deleukotiz:7 TU p	8r280.9‡	Transf. granulocytov,9 granulocytových koncentr.
8r251.38 ‡	Transf.plazmy čerstvo zmraz.z c.krvi deleukotiz:8 TU p	8r280.a‡	Transf. granulocytov,10 granulocytových koncentr.
8r251.39 ‡	Transf.plazmy čerstvo zmraz.z c.krvi deleukotiz:9 TU p	8r280.b‡	Transf. granulocytov,20 granulocytových koncentr.
8r251.3a ‡	Transf.plazmy čerstvo zmraz.z c.krvi deleukotiz:10 TU p	8r280.c‡	Transf. granulocytov,30 granulocytových koncentr.

**ADRG P66**

**Novorodenec, hmotnosť pri prijatí 2000-2499g, bez významného OP výkonu, bez UPV > 95 hodín alebo určitý novorodenec, alebo novorodenec s hmotnosťou pri prijatí > 2499g bez OP výkonu, bez UPV > 95 hodín, bez problémov alebo jeden ošetrovací deň**

(Hmotnosť pri prij. < 2500 g alebo Hmotnosť pri prij. > 2499 g a Oiadny GENOR a (výk. nie je v P05-4 a UPV < 25 hod. a diagnóza nie je v P05-1 a (Ozetrovacía doba = 1 d. alebo výk. nie v tabu ke P05-5 a diagnóza nie je v P05-2) a diagnóza v tabu ke P05-3 alebo UPV < 96 hod. a Viaceré a0ké problémy u novorodencov a výk. v tabu ke P05-6)) a nie [ka0dý OP-výk. okrem tabu ka P01-1 alebo UPV > 95 hod.]

**DRG P66A**

**Novorodenec, hmotnosť pri prijatí 2000-2499 g bez významného OP výkonu, bez UPV > 95 hod., s viacerými a0kými problémami alebo novorodenec s hmotnosťou pri prijatí > 2499g bez OP výkonu, bez UPV > 95 hod., s viacerými a0kými problémami, s liečbou hypotermiou**

(UPV > 24 hod. alebo a0ký problém u novorodencov alebo výk. v tabu ke P05-4) a Viaceré a0ké problémy u novorodencov

**DRG P66B**

**Novorodenec, hmotnosť pri prijatí 2000-2499 g bez významného OP výkonu, bez UPV > 95 hodín, s a0kým problémom**

UPV > 24 hod. alebo a0ký problém u novorodencov alebo výk. v tabu ke P05-4

**DRG P66C**

**Novorodenec, hmotnosť pri prijatí 2000-2499g bez významnej operácie, bez umelých pľúcnej ventilácie viac ako 95 hodín, s iným problémom**

Hmotnosť pri prij. < 2500 g a (min. 1 výk. v tabu ke P66-1 alebo diagnóza v tabu ke P05-2)

**DRG P66D**

**Novorodenec, hmotnosť pri prijatí 2000-2499 g bez významného OP výkonu, bez UPV > 95 hod., bez problému, alebo novorodenec z viacplodovej gravidity, hmotnosť pri prijatí > 2499 g, bez OP výkonu, bez UPV > 95 hod., bez problému, alebo 1 ošetrovací deň**

**Diagnóza P05-1**

Pozri stranu 563.

**Diagnóza P05-2**

Pozri stranu 587.

**Diagnóza P05-3**

Pozri stranu 588.

**Výkon P05-4**

Pozri stranu 589.

**Výkon P05-5**

Pozri stranu 589.

**Výkon P05-6**

Pozri stranu 590.

**Výkon P01-1**

Pozri stranu 559.

**Výkon P66-1**

5n19s.x	Operácie na pylоре, ostatné	8r20a.2‡	C1-inhibitor esterázy:od 1 000 j.< ako 1 500 j.
5n810.0↔	Uzav.inguin.hernie bez plast:s vys.podviaz.vaku.her.a čiast.res.	8r20a.3‡	C1-inhibitor esterázy:od 1 500 j.< ako 2 000 j.
5n810.1↔	Uzavr.inguin.her.bez plast:s res.steny hydrokély	8r20a.4‡	C1-inhibitor esterázy:od 2 000 j.< ako 2 500 j.
5n810.2↔	Uzavr.inguin.her.bez plas:s funikulol.a dislok.semennika	8r20a.5‡	C1-inhibitor esterázy:od 2 500 j.< ako 3 000 j.
5n810.3↔	Uzavr.inguin.hernie bez plats:bez d.výkonov	8r20a.6‡	C1-inhibitor esterázy:od 3 000 j.< ako 4 000 j.
5n810.x↔	Uzavretie inguin.hernie bez plastiky:ostatné	8r20a.7‡	C1-inhibitor esterázy:od 4 000 j.< ako 5 000 j.
5n811↔	Uzavretie inguinálnej hernie s plastikou	8r20a.8‡	C1-inhibitor esterázy:od 5 000 j.< ako 6 000 j.
5n812↔	Uzavr.inguin.hernie s autológ.materiálom	8r20a.9‡	C1-inhibitor esterázy:od 6 000 j.< ako 7 000 j.
5n813.0↔	Uzavretie inguin.hernie s aloplast.mat:lpt.	8r20a.a‡	C1-inhibitor esterázy:od 7 000 j.< ako 9 000 j.
5n813.1↔	Uzavretie inguin.hernie s alopl.mat:lsk.transperitoneálne	8r20a.b‡	C1-inhibitor esterázy:od 9 000 j.< ako 11 000 j.
5n813.2↔	Uzavretie ingv.hernie s alopl.mat:esk,totál.extraperit.pr.	8r20a.c‡	C1-inhibitor esterázy:11 000 j,a viac
5n813.x↔	Uzavretie inguin.hernie s aloplast.mat:ost.	8r20b.1 ‡	Fibrinogén, parenterálne: menej ako 2 g
5n815.0↔	Uzavr.inguin.her.pri recid.s plast.bez funik.-orchidolýzy	8r20b.2 ‡	Fibrinogén, parenterálne: od 2 g do menej ako 4 g
5n815.1↔	Uzavr.inguin.her.pri recidíve s plast.s funikulo-orchidolýzou	8r20b.3‡	Fibrinogén, parenterálne: od 4 g do menej ako 6 g
5n816↔	Uzavretie inguin.hernie pri recidíve s autolog.mat.	8r20b.4‡	Fibrinogén, parenterálne: od 6 g do menej ako 8 g
5n817.0↔	Uzavretie inguin.hernie pri recidíve s alopl.mat:lpt.	8r20b.5‡	Fibrinogén, parenterálne: od 8 g do menej ako 10 g
5n817.1↔	Uzavr.inguin.her.pri recid s alopl.mat:lsk.transperit.	8r20b.6‡	Fibrinogén, parenterálne: od 10 g do menej ako 12 g
5n817.2↔	Uzavr.inguin.her.pri recid.s alopl.mat:esk,tot.extraperit.p.	8r20b.7‡	Fibrinogén, parenterálne: od 12 g do menej ako 14 g
5n817.x↔	Uzavretie inguin.hernie pri recidíve s aloplast.mat:ost.	8r20b.8‡	Fibrinogén, parenterálne: od 14 g do menej ako 16 g
5n81x↔	Uzavretie inguin.hernie pri recidíve s alopl.mat:ostatné	8r20b.9‡	Fibrinogén, parenterálne: od 16 g do menej ako 18 g
8a210.1‡	Aplikácia enterálnej výživy:minimálne 7 dní-13 dní	8r20b.a‡	Fibrinogén, parenterálne: od 18 g do menej ako 20 g
8a210.2‡	Aplikácia enterálnej výživy:minimálne 14 dní-20 dní	8r20b.b‡	Fibrinogén, parenterálne: od 20 g do menej ako 25 g
8a210.3‡	Aplikácia enterálnej výživy:minimálne 21 dní a viac	8r20b.c‡	Fibrinogén, parenterálne: od 25 g do menej ako 30 g
8a220.1‡	Aplikácia parenterálnej výživy:minimálne 7 dní-13 dní	8r20b.d‡	Fibrinogén, parenterálne: od 30 g do menej ako 35 g
8a220.2‡	Aplikácia parenterálnej výživy:minimálne 14 dní-20 dní	8r20b.e‡	Fibrinogén, parenterálne: od 35 g do menej ako 40 g
8a220.3‡	Aplikácia parenterálnej výživy:minimálne 21 dní a viac	8r20b.f‡	Fibrinogén, parenterálne: od 40 g do menej ako 45 g
8d210‡	Zavedenie trvalej sondy na enterálnu výživu	8r20b.g‡	Fibrinogén, parenterálne: od 45 g do menej ako 50 g
8n202.1‡	Fototerapia I.	8r20b.h‡	Fibrinogén, parenterálne: 50 g a viac
8n202.2‡	Fototerapia II.	8r20c.1‡	Rekombinantný aktivovaný protein C:od 20 mg do < 40 mg
8n202.3‡	Fototerapia III.	8r20c.2‡	Rekombinantný aktivovaný protein C:od 40 mg do < 60 mg
8n202.4‡	Fototerapia IV.	8r20c.3‡	Rekombinantný aktivovaný protein C:od 60 mg do < 80 mg
8n202.5‡	Fototerapia V.	8r20c.4‡	Rekombinantný aktivovaný protein C:od 80 mg do < 100 mg
8n202.6‡	Fototerapia VI.	8r20c.5‡	Rekombinantný aktivovaný protein C:od 100 mg do < 120 mg
8n202.7‡	Fototerapia VII.	8r20c.6‡	Rekombinantný aktivovaný protein C:od 120 mg do < 140 mg
8n219.1‡	UV svetlo I.	8r20c.7‡	Rekombinantný aktivovaný protein C:od 140 mg do < 160 mg
8n219.2‡	UV svetlo II.	8r20c.8‡	Rekombinantný aktivovaný protein C:od 160 mg do < 180 mg
8r209.3‡	Antitrombín III:od 5 000 m.j.< ako 7 000 m.j.	8r20c.9‡	Rekombinantný aktivovaný protein C:od 180 mg do < 200 mg
8r209.4‡	Antitrombín III:od 7.000 m.j.< ako 10 000 m.j.	8r20c.a‡	Rekombinantný aktivovaný protein C:od 200 mg do < 220 mg
8r209.5‡	Antitrombín III:od 10 000 m.j.< ako 15 000 m.j.	8r20c.b‡	Rekombinantný aktivovaný protein C:od 220 mg do < 240 mg
8r209.6‡	Antitrombín III:od 15 000 m.j.< ako 20 000 m.j.	8r20c.c‡	Rekombinantný aktivovaný protein C:od 240 mg do < 260 mg
8r209.7‡	Antitrombín III:od 20 000 m.j.< ako 25 000 m.j.	8r20c.d‡	Rekombinantný aktivovaný protein C:od 260 mg do < 280 mg
8r209.8‡	Antitrombín III:od 25 000 m.j.< ako 30 000 m.j.	8r20c.e‡	Rekombinantný aktivovaný protein C:280 mg a viac
8r209.9‡	Antitrombín III:od 30 000 m.j.< ako 40 000 m.j.	8r250.16 ‡	Transf.plazmy čerstvo zmraz.z celej krvi:6 TU
8r209.a‡	Antitrombín III:od 40 000 m.j.< ako 50 000 m.j.	8r250.17 ‡	Transf.plazmy čerstvo zmraz.z celej krvi:7 TU
8r209.b‡	Antitrombín III:od 50 000 m.j.< ako 60 000 m.j.	8r250.18 ‡	Transf.plazmy čerstvo zmraz.z celej krvi:8 TU
8r209.c‡	Antitrombín III:od 60 000 m.j.< ako 70 000 m.j.	8r250.19 ‡	Transf.plazmy čerstvo zmraz.z celej krvi:9 TU
8r209.d‡	Antitrombín III:od 70 000 m.j.< ako 90 000 m.j.	8r250.1a ‡	Transf.plazmy čerstvo zmraz.z celej krvi:10 TU
8r209.e‡	Antitrombín III:od 90 000 m.j.< ako 110 000 m.j.	8r250.1b ‡	Transf.plazmy čerstvo zmraz.z celej krvi:20 TU
8r209.f‡	Antitrombín III:od 110 000 m.j.< ako 130 000 m.j.	8r250.1c ‡	Transf.plazmy čerstvo zmraz.z celej krvi:30 TU
8r209.g‡	Antitrombín III:od 130 000 m.j.< ako 150 000 m.j.	8r250.1d ‡	Transf.plazmy čerstvo zmraz.z celej krvi:40 TU
8r209.h‡	Antitrombín III:150 000 m.j.a viac	8r250.1e ‡	Transf.plazmy čerstvo zmraz.z celej krvi:50 TU
8r20a.1‡	C1-inhibitor esterázy:od 500 j.< ako 1 000 j.	8r250.1j ‡	Transf.plazmy čerstvo zmraz.z celej krvi:100 TU

8r250.1k ‡	Transf.plazmy čerstvo zmraz.z celej krvi:200 TU	8r251.26 ‡	Transf.plazmy čerstvo zmraz.z c.krvi deleukotiz:6 TU m
8r250.1l ‡	Transf.plazmy čerstvo zmraz.z celej krvi:300 TU	8r251.27 ‡	Transf.plazmy čerstvo zmraz.z c.krvi deleukotiz:7 TU m
8r250.26 ‡	Transf.plazmy čerstvo zmraz.z celej krvi:6 TU m	8r251.28 ‡	Transf.plazmy čerstvo zmraz.z c.krvi deleukotiz:8 TU m
8r250.27 ‡	Transf.plazmy čerstvo zmraz.z celej krvi:7 TU m	8r251.29 ‡	Transf.plazmy čerstvo zmraz.z c.krvi deleukotiz:9 TU m
8r250.28 ‡	Transf.plazmy čerstvo zmraz.z celej krvi:8 TU m	8r251.2a ‡	Transf.plazmy čerstvo zmraz.z c.krvi deleukotiz:10 TU m
8r250.29 ‡	Transf.plazmy čerstvo zmraz.z celej krvi:9 TU m	8r251.2b ‡	Transf.plazmy čerstvo zmraz.z c.krvi deleukotiz:20 TU m
8r250.2a ‡	Transf.plazmy čerstvo zmraz.z celej krvi:10 TU m	8r251.2c ‡	Transf.plazmy čerstvo zmraz.z c.krvi deleukotiz:30 TU m
8r250.2b ‡	Transf.plazmy čerstvo zmraz.z celej krvi:20 TU m	8r251.2d ‡	Transf.plazmy čerstvo zmraz.z c.krvi deleukotiz:40 TU m
8r250.2c ‡	Transf.plazmy čerstvo zmraz.z celej krvi:30 TU m	8r251.2e ‡	Transf.plazmy čerstvo zmraz.z c.krvi deleukotiz:50 TU m
8r250.2d ‡	Transf.plazmy čerstvo zmraz.z celej krvi:40 TU m	8r251.2j ‡	Transf.plazmy čerstvo zmraz.z c.krvi deleukotiz:100 TU m
8r250.2e ‡	Transf.plazmy čerstvo zmraz.z celej krvi:50 TU m	8r251.2k ‡	Transf.plazmy čerstvo zmraz.z c.krvi deleukotiz:200 TU m
8r250.2j ‡	Transf.plazmy čerstvo zmraz.z celej krvi:100 TU m	8r251.2l ‡	Transf.plazmy čerstvo zmraz.z c.krvi deleukotiz:300 TU m
8r250.2k ‡	Transf.plazmy čerstvo zmraz.z celej krvi:200 TU m	8r251.36 ‡	Transf.plazmy čerstvo zmraz.z c.krvi deleukotiz:6 TU p
8r250.2l ‡	Transf.plazmy čerstvo zmraz.z celej krvi:300 TU m	8r251.37 ‡	Transf.plazmy čerstvo zmraz.z c.krvi deleukotiz:7 TU p
8r250.36 ‡	Transf.plazmy čerstvo zmraz.z celej krvi:6 TU p	8r251.38 ‡	Transf.plazmy čerstvo zmraz.z c.krvi deleukotiz:8 TU p
8r250.37 ‡	Transf.plazmy čerstvo zmraz.z celej krvi:7 TU p	8r251.39 ‡	Transf.plazmy čerstvo zmraz.z c.krvi deleukotiz:9 TU p
8r250.38 ‡	Transf.plazmy čerstvo zmraz.z celej krvi:8 TU p	8r251.3a ‡	Transf.plazmy čerstvo zmraz.z c.krvi deleukotiz:10 TU p
8r250.39 ‡	Transf.plazmy čerstvo zmraz.z celej krvi:9 TU p	8r251.3b ‡	Transf.plazmy čerstvo zmraz.z c.krvi deleukotiz:20 TU p
8r250.3a ‡	Transf.plazmy čerstvo zmraz.z celej krvi:10 TU p	8r251.3c ‡	Transf.plazmy čerstvo zmraz.z c.krvi deleukotiz:30 TU p
8r250.3b ‡	Transf.plazmy čerstvo zmraz.z celej krvi:20 TU p	8r251.3d ‡	Transf.plazmy čerstvo zmraz.z c.krvi deleukotiz:40 TU p
8r250.3c ‡	Transf.plazmy čerstvo zmraz.z celej krvi:30 TU p	8r251.3e ‡	Transf.plazmy čerstvo zmraz.z c.krvi deleukotiz:50 TU p
8r250.3d ‡	Transf.plazmy čerstvo zmraz.z celej krvi:40 TU p	8r251.3j ‡	Transf.plazmy čerstvo zmraz.z c.krvi deleukotiz:100 TU p
8r250.3e ‡	Transf.plazmy čerstvo zmraz.z celej krvi:50 TU p	8r251.3k ‡	Transf.plazmy čerstvo zmraz.z c.krvi deleukotiz:200 TU p
8r250.3j ‡	Transf.plazmy čerstvo zmraz.z celej krvi:100 TU p	8r251.3l ‡	Transf.plazmy čerstvo zmraz.z c.krvi deleukotiz:300 TU p
8r250.3k ‡	Transf.plazmy čerstvo zmraz.z celej krvi:200 TU p	8r263.7‡	Výmenná transf. u novorodencov
8r250.3l ‡	Transf.plazmy čerstvo zmraz.z celej krvi:300 TU p	8r280.1‡	Transf. granulocytov,1 granulocytový koncentr.
8r251.16 ‡	Transf.plazmy čerstvo zmraz.z c.krvi deleukotiz:6 TU	8r280.2‡	Transf. granulocytov,2 granulocytové koncentr.
8r251.17 ‡	Transf.plazmy čerstvo zmraz.z c.krvi deleukotiz:7 TU	8r280.3‡	Transf. granulocytov,3 granulocytové koncentr.
8r251.18 ‡	Transf.plazmy čerstvo zmraz.z c.krvi deleukotiz:8 TU	8r280.4‡	Transf. granulocytov,4 granulocytové koncentr.
8r251.19 ‡	Transf.plazmy čerstvo zmraz.z c.krvi deleukotiz:9 TU	8r280.5‡	Transf. granulocytov,5 granulocytových koncentr.
8r251.1a ‡	Transf.plazmy čerstvo zmraz.z c.krvi deleukotiz:10 TU	8r280.6‡	Transf. granulocytov,6 granulocytových koncentr.
8r251.1b ‡	Transf.plazmy čerstvo zmraz.z c.krvi deleukotiz:20 TU	8r280.7‡	Transf. granulocytov,7 granulocytových koncentr.
8r251.1c ‡	Transf.plazmy čerstvo zmraz.z c.krvi deleukotiz:30 TU	8r280.8‡	Transf. granulocytov,8 granulocytových koncentr.
8r251.1d ‡	Transf.plazmy čerstvo zmraz.z c.krvi deleukotiz:40 TU	8r280.9‡	Transf. granulocytov,9 granulocytových koncentr.
8r251.1e ‡	Transf.plazmy čerstvo zmraz.z c.krvi deleukotiz:50 TU	8r280.a‡	Transf. granulocytov,10 granulocytových koncentr.
8r251.1j ‡	Transf.plazmy čerstvo zmraz.z c.krvi deleukotiz:100 TU	8r280.b‡	Transf. granulocytov,20 granulocytových koncentr.
8r251.1k ‡	Transf.plazmy čerstvo zmraz.z c.krvi deleukotiz:200 TU	8r280.c‡	Transf. granulocytov,30 granulocytových koncentr.
8r251.1l ‡	Transf.plazmy čerstvo zmraz.z c.krvi deleukotiz:300 TU		

**ADRG P67****Novorodenec, hmotnosť pri prijatí > 2499 g, bez významného OP výkonu, bez UPV > 95 hodín**

Hmotnosť pri prij. > 2499 g a nie [každý OP-výk. okrem tabu ka P01-1 alebo UPV > 95 hod.]

**DRG P67A****Novorodenec, hmotnosť pri prijatí > 2499 g, bez významného OP výkonu, bez UPV > 95 hodín, s viacerými ťažkými problémami, alebo s ťažkým problémom, s ošetrovaním v hypotermii**

(Výk. v tabu ke P05-4 alebo UPV > 24 hod. alebo ťažký problém u novorodencov) a (Viaceré ťažké problémy u novorodencov alebo výk. v tabu ke P05-6)

**DRG P67B****Novorodenec, hmotnosť pri prijatí > 2499 g, bez významn. OP výkonu, bez UPV > 95 hod., s ťažkým problémom, bez ošetrovania v hypotermii, alebo s iným problémom, viac ako 1 ošetr. de , alebo bez významn. OP výkonu, s komplikujúcou diagnózou**

Výk. v tabu ke P05-4 alebo UPV > 24 hod. alebo ťažký problém u novorodencov alebo ((min. 1 výk. v tabu ke P05-5 alebo diagnóza v tabu ke P05-2) a Ozetrovacía doba > 1 d. alebo výk. v tabu ke P01-1) a diagnóza v tabu ke P05-3

**DRG P67C****Novorodenec, hmotnosť pri prijatí > 2499 g, bez významného OP výkonu, bez UPV > 95 hodín, s iným problémom, viac ako jeden ošetrovací de alebo bez významného OP výkonu, bez komplikujúcej diagnózy**

(Min. 1 výk. v tabu ke P05-5 alebo diagnóza v tabu ke P05-2) a Ozetrovacía doba > 1 d. alebo výk. v tabu ke P01-1



**DRG P67D** Novorodenec z jednoplobovej gravidity, hmotnosť pri prijatí > 2499 g, bez OP výkonu, bez UPV > 95 hodín, bez akéhokoľvek problému, bez iného problému, alebo jeden ošetrovací deň

**Diagnóza P05-2**

Pozri stranu 587.

**Diagnóza P05-3**

Pozri stranu 588.

**Výkon P01-1**

Pozri stranu 559.

**Výkon P05-4**

Pozri stranu 589.

**Výkon P05-6**

Pozri stranu 590.

**Výkon P05-5**

Pozri stranu 589.



# **MDC 15**

Novorodenci

a0ký problém u  
novorodencov







## aŕký problém u novorodencov

aŕký problém u novorodencov

### aŕký problém u novorodencov

Diagnóza v tabu ke TPN-1

#### Diagnóza TPN-1

A01.0	Brušný týfus	A28.9	Baktériová zoonóza, bližšie neurčená
A01.1	Paratýfus A	A32.0	Kožná listerióza
A01.2	Paratýfus B	A32.1	Listerióva meningitída a meningoencefalitída
A01.3	Paratýfus C	A32.7	Listerióva sepsa
A01.4	Paratýfus, bližšie neurčený	A32.8	Iná forma listeriózy
A02.0	Salmonelová enteritída	A32.9	Listerióza, bližšie neurčená
A02.1	Salmonelová sepsa	A33	Tetanus novorodencov
A02.2	Lokalizovaná salmonelová infekcia	A35	Iný tetanus
A02.8	Iná salmonelová infekcia, bližšie určená	A37.0	Pertussis zapríčinený Bordetella pertussis
A02.9	Salmonelová infekcia, bližšie neurčená	A37.1	Pertussis zapríčinený Bordetella parapertussis
A03.0	Šigelóza zapríčinená Shigella dysenteriae	A37.8	Pertussis zapríčinený iným druhom bordetely
A03.1	Šigelóza zapríčinená Shigella flexneri	A37.9	Pertussis, bližšie neurčený
A03.2	Šigelóza zapríčinená Shigella boydii	A39.0	Meningokoková meningitída (G01*)
A03.3	Šigelóza zapríčinená Shigella sonnei	A39.1	Waterhouseov-Friderichsenov syndróm (E35.1*)
A03.8	Iná šigelóza	A39.2	Akútna meningokoková sepsa
A03.9	Šigelóza, bližšie neurčená	A39.3	Chronická meningokoková sepsa
A04.0	Infekcia zapríčinená enteropatogénnou Escherichia coli	A39.4	Meningokoková sepsa, bližšie neurčená
A04.1	Infekcia zapríčinená enterotoxikogénnou Escherichia coli	A39.5	Meningokokové ochorenie srdca
A04.2	Infekcia zapríčinená enteroinvazívnou Escherichia coli	A40.0	Sepsa zapríčinená streptokokom zo skupiny A
A04.3	Infekcia zapríčinená enterohemoragickou Escherichia coli	A40.1	Sepsa zapríčinená streptokokom zo skupiny B
A04.4	Iné črevné infekcie zapríčinené Escherichia coli	A40.2	Sepsa zapríčinená streptokokom zo skupiny D
A04.5	Enteritída zapríčinená kamylobakterom	A40.3	Sepsa zapríčinená Streptococcus pneumoniae
A04.6	Enteritída zapríčinená Yersinia enterocolitica	A40.81	Sepsa zapríčinená streptokokom zo skupiny C
A04.7	Enterokolitída zapríčinená Clostridium difficile	A40.89	Iná streptokoková sepsa
A04.81	Enteritída zapríčinená Arcobacter spp.	A40.9	Sepsa zapríčinená streptokokmi, bližšie neurčená
A04.89	Iná baktériová črevná infekcia, bližšie určená	A41.0	Sepsa zapríčinená Staphylococcus aureus
A05.0	Potravinová otrava zapríčinená stafylokokmi	A41.1	Sepsa zapríčinená iným bližšie určeným stafylokokom
A05.1	Botulizmus	A41.2	Sepsa zapríčinená bližšie neurčeným stafylokokom
A05.2	Potravinová otrava zapríčinená Clostridium perfringens	A41.3	Sepsa zapríčinená Haemophilus influenzae
A05.3	Potravinová otrava zapríčinená Vibrio parahaemolyticus	A41.4	Sepsa zapríčinená anaeróbnou baktériou
A08.1	Akútna gastroenteritída zapríčinená norovírusom [Norwalk]	A41.51	Sepsa zapríčinená Escherichia coli[E. coli]
A08.5	Iné, bližšie určené črevné infekcie	A41.52	Sepsa zapríčinená pseudomonas
A09.0	Iná a bliž. neurč. gastroenteritída a kolitída infekčného pôvodu	A41.53	Sepsa zapríč. multirezistentnou gramnegat. baktériou
A15.0	TBC pľúc, potvrd. mikros. vyš. spúta s a bez dôk. kultiv./mol-biol.	A41.58	Sepsa zapríčinená inou gramnegatívnou baktériou
A15.1	Tuberkulóza pľúc, potvrdená len kultivačne	A41.81	Sepsa zapríč. multirezistentnou grampozit. baktériou
A15.2	Tuberkulóza pľúc, potvrdená histologicky	A41.89	Iná sepsa, bližšie určená
A15.3	TBC pľúc, potvrdená inými a bliž. nurč. metódami	A46	Eryzipel[Erysipelas, Ruža]
A15.7	Primárna TBC dých. org. potv. bakt. molekul. biolog./hist.	A48.0	Plynová gangréna
A15.9	TBC dých. súst. potvrdená bakter. molekul. biolog./hist., b.n	A48.1	Legionelóza s pneumóniou[Legionárska choroba]
A16.0	TBC pľúc, bakter. molekul. biolog. a hist. negat.	A48.2	Legionelóza bez pneumónie[Pontiacka horúčka]
A16.1	TBC pľúc, bez vyk. bakter. molekul. biolog. a hist. vyš.	A50.0	Včasný vrodený syfilis, symptomatický
A16.2	TBC pľúc, bez úd. o bakter. molekul. biolog./hist. potvrdená	A50.1	Včasný vrodený syfilis, latentný
A16.7	Prim. TBC dých. súst. bez úd. o bakter. molekul. biolog./hist. pot.	A50.2	Včasný vrodený syfilis, bližšie neurčený
A16.9	TBC dých. súst., bez úd. o bakter. molekul. biolog./hist. pot., b.n	A50.3	Neskorá vrodená syfilitická okulopatia
A17.0	Tuberkulózná meningitída (G01*)	A50.4	Neskorý vrodený neurosyfilis[Juvénilný neurosyfilis]
A17.1	Meningový tuberkulóm (G07*)	A71.1	Trachóm, aktívne štádium
A17.8	Iná tuberkulóza nervovej sústavy	A74.81	Chlamýdiová dilatčná kardiomyopatia
A17.9	Tuberkulóza nervovej sústavy, bližšie neurčená	A74.82	Chlamýdiová myokarditída
A18.5	Tuberkulóza oka	A74.83	Chlamýdiová endokarditída
A26.0	Kožný eryzipeloid	A74.84	Chlamýdiová artritída
A26.7	Eryzipelotrixová sepsa	A74.89	Iná chlamýdiová choroba
A26.8	Iná forma eryzipeloidu	A81.1	Subakútna sklerotizujúca panencefalitída
A26.9	Bližšie neurčený eryzipeloid	A86	Vírusová encefalitída, bližšie neurčená
A27.0	Leptospiróza zapríčinená Leptospira icterohaemorrhagiae	A87.0	Enterovírusová meningitída (G02.0*)
A27.8	Iná forma leptospirózy	A89	Vírusová infekcia CNS, bliž. nurč.
A27.9	Leptospiróza, bližšie neurčená	A96.0	Hemoragická horúčka zapríčinená vírusom Junin
A28.0	Pasteurelóza	A96.1	Hemoragická horúčka zapríčinená vírusom Machupo
A28.1	Choroba z mačacieho škrabnutia	A96.2	Horúčka Lassa
A28.2	Extraintestinálna yersinióza	A96.8	Iná arenavírusová hemoragická horúčka
A28.8	Iná baktériová zoonóza, bliž. určená, nezatriedená inde	A96.9	Arenavírusová hemoragická horúčka, bližšie neurčená

A98.3	Choroba zapričená vírusom Marburg	B22.7	Choroba HIV s následnými rozličnými chorobami zatried.inde
A98.5	Hemoragická horúčka s renálnym syndrómom	B23.0	Syndróm akútnej infekcie HIV
B00.0	Herpetický ekzém	B23.1	Choroba HIV s následnou generalizovanou lymfadenopatiou
B00.1	Herpetická vezikulárna dermatitída	B23.2	Choroba HIV následnými hematolog. a imunolog.abnormalit.n.i.
B00.2	Herpetická gingivostomatitída a tonzilofaryngitída	B23.8	Choroba HIV s inými následnými,blíž.urč.stavmi
B00.3	Herpetická meningitída(G02.0*)	B24	Choroba HIV,blížšie neurčená
B00.4	Herpetická encefalitída(G05.1*)	B25.0	Cytomegalovírusová pneumónia(J17.1*)
B00.5	Očná infekcia herpetickým vírusom	B25.1	Cytomegalovírusová hepatitída(K77.0*)
B00.7	Diseminovaná herpetická choroba	B25.2	Cytomegalovírusová pankreatitída(K87.1*)
B00.8	Iná forma herpetickej infekcie	B25.80	Cytomegalovírusová infekcia tráviacej trubice
B00.9	Herpetická infekcia,blížšie neurčená	B25.88	Iná cytomegalovírusová choroba
B01.0	Varicelová meningitída(G02.0*)	B25.9	Cytomegalovírusová choroba,blížšie neurčená
B01.1	Varicelová encefalitída(G05.1*)	B26.0	Parotitická orchitída(N51.1*)
B01.2	Varicelový zápal pľúc(J17.1*)	B26.1	Parotitická meningitída(G02.0*)
B01.8	Varicela s inými komplikáciami	B26.2	Parotitická encefalitída(G05.1*)
B01.9	Varicela bez komplikácií	B26.3	Parotitická pankreatitída(K87.1*)
B02.0	Zosterová encefalitída(G05.1*)	B26.8	Parotitída s inými komplikáciami
B02.1	Zosterová meningitída(G02.0*)	B27.0	Mononukleóza zapričená gamma - Herpes vírusom
B02.2	Zoster s postihnutím iných častí nervovej sústavy	B27.1	Cytomegalovírusová mononukleóza
B02.3	Zosterová choroba oka	B27.8	Iná infekčná mononukleóza
B02.7	Diseminovaný zoster	B27.9	Infekčná mononukleóza,blížšie neurčená
B02.8	Zoster s inými komplikáciami	B30.1	Konjunktivitída zapričená adenovírusom(H13.1*)
B02.9	Zoster bez komplikácií	B30.3	Akútna epidemická hemorag.konjunktivitída(enterovír.)
B05.0	Osýpky komplikované encefalitídou(G05.1*)	B33.2	Vírusová karditída
B05.1	Osýpky komplikované meningitídou(G05.1*)	B34.0	Adenovírusová infekcia bez blížšieho určenia miesta
B05.2	Osýpky komplikované pneumóniou(J17.1*)	B37.1	Pľúcna kandidóza
B05.3	Osýpky komplikované zápalom stredného ucha	B37.2	Kandidóza kože a nechtov
B05.4	Osýpky s črevnými komplikáciami	B37.4	Kandidóza iných častí močovopohlavnej sústavy
B05.8	Osýpky s inými komplikáciami	B37.5	Kandidová meningitída(G02.1*)
B06.0	Ružienka s nervovými komplikáciami	B37.6	Kandidová endokarditída(I39.8*)
B06.8	Ružienka s inými komplikáciami	B37.81	Kandidová ezofagitída
B08.5	Enterovírusová vezikulárna faryngitída	B38.0	Akútna kokcidioidomykóza pľúc
B15.0	Akútna hepatitída A s pečeňovou kómou	B38.1	Chronická kokcidioidomykóza pľúc
B15.9	Akútna hepatitída A bez pečeňovej kómy	B38.2	Kokcidioidomykóza pľúc,blížšie neurčená
B16.0	Akútna hepatit.B s Delta vírusom(koinfekcia),s pečeň.kómou	B38.3	Kokcidioidomykóza kože
B16.1	Akútna hepatit.B s Delta vírusom(koinfekcia),bez pečeň.kómy	B38.4	Kokcidioidomykotická meningitída (G02.1*)
B16.2	Akútna hepatit.B bez Delta vírusu,s pečeňovou kómou	B38.7	Diseminovaná kokcidioidomykóza
B16.9	Akútna hepatit.B bez Delta vírusu,bez pečeňovej kómy	B38.8	Iná forma kokcidioidomykózy
B17.0	Akútna Delta-vírus.(super)infekcia nosiča vírusu hepatit.B	B39.0	Akútna histoplazmóza pľúc zaprič.Histoplasma capsulatum
B17.1	Akútna hepatitída C	B39.1	Chronická histoplazmóza pľúc zaprič.Histoplasma capsulatum
B17.2	Akútna hepatitída E	B39.2	Histoplazmóza pľúc zaprič.Histoplasma capsulatum,blíž.neurč.
B17.8	Iná akútna vírusová hepatitída,blížšie určená	B40.0	Akútna blastomykóza pľúc
B17.9	Akútna vírusová hepatitída,blížšie neurčená	B40.1	Chronická blastomykóza pľúc
B18.0	Chronická hepatitída B s Delta vírusom	B40.2	Blastomykóza pľúc,blížšie neurčená
B18.1	Chronická hepatitída B bez Delta vírusu	B40.3	Blastomykóza kože
B18.2	Chronická hepatitída C	B40.7	Diseminovaná blastomykóza
B18.8	Iná chronická vírusová hepatitída	B40.8	Iná forma blastomykózy
B18.9	Chronická vírusová hepatitída,blížšie neurčená	B40.9	Blastomykóza,blížšie neurčená
B19.0	Vírusová hepatit.s pečeňovou kómou,blíž.neurč.	B41.0	Parakokcidioidomykóza pľúc
B19.9	Vírusová hepatit.bez pečeňovej kómy,blíž.neurč.	B41.7	Diseminovaná parakokcidioidomykóza
B20.0	Choroba HIV následnými mykobakteriovými infekciami	B41.8	Iná forma parakokcidioidomykózy
B20.1	Choroba HIV následnými inými bakteriálnymi infekciami	B41.9	Parakokcidioidomykóza,blížšie neurčená
B20.2	Choroba HIV následnými cytomegalovírusovou chorobou	B44.0	Invazívna aspergilóza pľúc
B20.3	Choroba HIV následnými do inými vírusovými infekciami	B44.1	Iná aspergilóza pľúc
B20.4	Choroba HIV s následnými kandidózami	B44.2	Aspergilóza tonzil
B20.5	Choroba HIV s následnými inými mykózami	B44.7	Diseminovaná aspergilóza
B20.6	Choroba HIV s následnou pneumocystovou pneumóniou	B44.8	Iná forma aspergilózy
B20.7	Choroba HIV s následnými viacpočetnými infekciami	B44.9	Aspergilóza,blížšie neurčená
B20.8	Choroba HIV následnými iných.infekčnými a parazit.chorobami	B45.0	Kryptokokóza pľúc
B20.9	Choroba HIV následnými infekčnými/paraz.chor.blíž.neurč.	B45.1	Kryptokokóza mozgu
B21.0	Choroba HIV s následným Kaposiho sarkómom	B45.2	Kryptokokóza kože
B21.1	Choroba HIV s následným Burkittovým lymfómom	B45.3	Kryptokokóza kostí
B21.2	Choroba HIV násled.inými typmi ne Hodgkinovho lymfómu	B45.7	Diseminovaná kryptokokóza
B21.3	Choroba HIV násled.inými zhub.nád.lymf.krvotv.a príb.tkan.	B45.8	Iná forma kryptokokózy
B21.7	Choroba HIV násled.viacpočetnými zhub.nádormi	B45.9	Kryptokokóza,blížšie neurčená
B21.8	Choroba HIV s následnými inými zhubnými nádormi	B46.0	Mukormykóza pľúc
B21.9	Choroba HIV následnými zhubnými nádormi,blíž.neur.	B46.1	Rinocerebrálna mukormykóza
B22.0	Choroba HIV s následnou encefalopatiou	B46.2	Mukormykóza tráviacej trubice
B22.1	Choroba HIV s násled.lymfoidnou intersticiál.pneumonitídou	B46.3	Mukormykóza kože
B22.2	Choroba HIV s následným syndrómom celkového upadania	B46.4	Diseminovaná mukormykóza



B46.5	Mukormykóza, bližšie neurčená	C10.0	Zhubný nádor vallecule epiglottica
B46.8	Iná zygomykóza	C10.1	Zhubný nádor prednej plochy epiglottis
B46.9	Zygomykóza, bližšie neurčená	C10.2	Zhubný nádor bočnej steny orofaryngu
B47.0	Eumycetóm	C10.3	Zhubný nádor zadnej steny orofaryngu
B47.1	Aktinomycetóm	C10.4	Zhubný nádor branchiálneho rázštepú
B48.2	Allescheriáza	C10.8	Zhubný nádor orofaryngu presahujúci viaceré oblasti
B48.7	Mykóza zapríčinená oportunistickým patogénom	C10.9	Zhubný nádor orofaryngu, bližšie neurčený
B50.0	Malária zapríč. Plasmodium falciparum s mozgov. kompl.	C11.0	Zhubný nádor hornej steny nazofaryngu
B50.8	Iná ťažká a kompl. malária zapríč. Plasmodium falciparum	C11.1	Zhubný nádor zadnej steny nazofaryngu
B50.9	Malária zapríčinená Plasmodium falciparum, b.n.	C11.2	Zhubný nádor bočnej steny nazofaryngu
B51.0	Malária zapríčinená Plasmodium vivax s ruptúrou slieziny	C11.3	Zhubný nádor prednej steny nazofaryngu
B51.8	Malária zapríčinená Plasmodium vivax s i. kompl.	C11.8	Zhubný nádor nosohltana presah. viac. obl.
B51.9	Malária zapríčinená Plasmodium vivax bez kompl.	C11.9	Zhubný nádor nazofaryngu, bližšie neurčený
B52.0	Malária zapríčinená Plasmodium malariae s nefropatiou	C12	Zhubný nádor recessus piriformis
B52.8	Malária zapríčinená Plasmodium malariae s i. kompl.	C13.0	Zhubný nádor regio postcricoidea
B52.9	Malária zapríčinená Plasmodium malariae bez kompl.	C13.1	Zhubný nádor hypofaryngovej strany aryepiglotickej krkvy
B53.0	Malária zapríčinená Plasmodium ovale	C13.2	Zhubný nádor zadnej steny hypofaryngu
B53.1	Malária zapríčinená opíčimi plazmódiami	C13.8	Zhubný nádor hypofaryngu presah. viac. obl.
B53.8	Iná parazitologicky potvrdená malária, nezatriedená inde	C13.9	Zhubný nádor hypofaryngu, bližšie neurčený
B54	Malária, bližšie neurčená	C14.0	Zhubný nádor faryngu, bližšie neurčený
B58.0	Toxoplazmová okuľopatia	C14.2	Zhubný nádor Waldeyerovho lymfatického okruhu
B58.1	Toxoplazmová hepatitída (K77.0*)	C14.8	Zhub. nádor pery, ústnej dutiny a hltana presah. viac. obl.
B58.2	Toxoplazmová meningoencefalitída (G05.2*)	C15.0	Zhubný nádor krčnej časti pažeráka
B58.3	Toxoplazmóza pľúc (J17.3*)	C15.1	Zhubný nádor hrudníkovej časti pažeráka
B58.8	Toxoplazmóza s postihnutím iných orgánov	C15.2	Zhubný nádor brušnej časti pažeráka
B58.9	Toxoplazmóza, bližšie neurčená	C15.3	Zhubný nádor hornej tretiny pažeráka
B59	Pneumocystóza (J17.3*)	C15.4	Zhubný nádor strednej tretiny pažeráka
B97.0	Adenovírus ako príčina chorôb zatriedených inde	C15.5	Zhubný nádor dolnej tretiny pažeráka
B97.1	Enterovírus ako príčina chorôb zatriedených inde	C15.8	Zhubný nádor pažeráka presahujúci viaceré oblasti
C00.0	Zhubný nádor vonkajšej hornej pery	C15.9	Zhubný nádor pažeráka, bližšie neurčený
C00.1	Zhubný nádor vonkajšej dolnej pery	C16.0	Zhubný nádor kardie
C00.2	Zhubný nádor vonkajšej pery, bližšie neurčený	C16.1	Zhubný nádor fundu žalúdka
C00.3	Zhubný nádor vnútornej strany hornej pery	C16.2	Zhubný nádor tela žalúdka
C00.4	Zhubný nádor vnútornej strany dolnej pery	C16.3	Zhubný nádor antra pyloru
C00.5	Zhubný nádor vnútornej strany pery, bliž. neurč.	C16.4	Zhubný nádor pyloru
C00.6	Zhubný nádor spojky perí	C16.5	Zhub. nádor malej kurvatúry žalúdka, bliž. neurč.
C00.8	Zhubný nádor pery presahujúci viaceré oblasti	C16.6	Zhub. nádor veľkej kurvatúry žalúdka, bliž. neurč.
C00.9	Zhubný nádor pery, bližšie neurčený	C16.8	Zhubný nádor žalúdka presahujúci viaceré oblasti
C01	Zhubný nádor koreňa jazyka	C16.9	Zhubný nádor žalúdka, bližšie neurčený
C02.0	Zhubný nádor chrbtovej strany jazyka	C17.0	Zhubný nádor dvanástnika
C02.1	Zhubný nádor okraja jazyka	C17.1	Zhubný nádor jejúna
C02.2	Zhubný nádor spodnej strany jazyka	C17.2	Zhubný nádor ilea
C02.3	Zhubný nádor predných dvoch tretín jazyka, bliž. neurč. časť	C17.3	Zhubný nádor Meckelovho divertikula
C02.8	Zhubný nádor jazyka presahujúci viaceré oblasti	C17.8	Zhubný nádor tenkého čreva presah. viac. obl.
C02.9	Zhubný nádor jazyka, bližšie neurčený	C17.9	Zhubný nádor tenkého čreva, bližšie neurčený
C03.0	Zhubný nádor horného ťasna	C18.0	Zhubný nádor slepého čreva
C03.1	Zhubný nádor dolného ťasna	C18.1	Zhubný nádor červovitého privesku slepého čreva
C03.9	Zhubný nádor ťasna, bližšie neurčený	C18.2	Zhubný nádor vzostupnej časti hrubého čreva
C04.0	Zhubný nádor prednej časti ústnej spodiny	C18.3	Zhubný nádor pečeňového ohybu hrubého čreva
C04.1	Zhubný nádor bočnej časti ústnej spodiny	C18.4	Zhubný nádor priečnej časti hrubého čreva
C04.8	Zhub. nádor ústnej spodiny presah. viaceré obl.	C18.5	Zhubný nádor slezinového ohybu hrubého čreva
C04.9	Zhubný nádor ústnej spodiny, bližšie neurčený	C18.6	Zhubný nádor zostupnej časti hrubého čreva
C05.0	Zhubný nádor tvrdého podnebia	C18.7	Zhubný nádor esovitej časti hrubého čreva
C05.1	Zhubný nádor mäkkého podnebia	C18.8	Zhubný nádor hrubého čreva presah. viac. obl.
C05.2	Zhubný nádor uvuly	C18.9	Zhubný nádor hrubého čreva, bližšie neurčený
C05.8	Zhubný nádor podnebia presahujúci viaceré oblasti	C19	Zhubný nádor rektosigmoidového spojenia hrubého čreva
C05.9	Zhubný nádor podnebia, bližšie neurčený	C20	Zhubný nádor konečníka
C06.0	Zhubný nádor sliznice líca	C21.0	Zhubný nádor anusu, bližšie neurčený
C06.1	Zhubný nádor vestibulum oris	C21.1	Zhubný nádor análneho kanála
C06.2	Zhubný nádor retromolárnej časti úst	C21.2	Zhubný nádor kloakovej oblasti
C06.8	Zhubný nádor iných a bliž. neurč. častí úst, presah. viaceré obl.	C21.8	Zhubný nádor rekta, anusu a análneho kanála presah. viac. obl.
C06.9	Zhubný nádor úst, bližšie neurčený	C22.0	Hepatocelulárny karcinóm
C07	Zhubný nádor príušnej žľazy	C22.1	Karcinóm vnútropečeňových žilcových ciest
C08.0	Zhubný nádor submandibulárnej slinnej žľazy	C22.2	Hepatoblastóm
C08.1	Zhubný nádor sublingválnej slinnej žľazy	C22.3	Angiosarkóm pečene
C08.8	Zhubný nádor veľkých slinných žliaz, presah. viac. obl.	C22.4	Iný sarkóm pečene
C08.9	Zhubný nádor veľkej slinnej žľazy, bližšie neurčený	C22.7	Iný karcinóm pečene, bližšie určený
C09.0	Zhubný nádor fossa tonsillarís	C22.9	Zhubný nádor pečene, bližšie neurčený
C09.1	Zhubný nádor podnebného oblúka (predná časť) (zadná časť)	C23	Zhubný nádor žľzníka
C09.8	Zhubný nádor mandle presahujúci viaceré oblasti	C24.0	Zhubný nádor mimopečeňových žilcových ciest

C24.1	Zhubný nádor ampulla Vateri	C44.0	Iný zhubný nádor kože pery
C24.8	Zhubný nádor žľoivých ciest presah.viac.obl.	C44.1	Iný zhubný nádor kože mihalnice vrátane očného kútika
C24.9	Zhubný nádor žľoivých ciest,blížšie neurčený	C44.2	Iný zhubný nádor kože ucha a vonkajšieho zvukovodu
C25.0	Zhubný nádor hlavy podžalúdkovej žľazy	C44.3	Iný zhubný nádor kože iných.a blíž.neurč.časti tváre
C25.1	Zhubný nádor tela podžalúdkovej žľazy	C44.4	Iný zhubný nádor kože vlasatej časti hlavy a krku
C25.2	Zhubný nádor chvosta podžalúdkovej žľazy	C44.5	Iný zhubný nádor kože trupu
C25.3	Zhubný nádor vývodu podžalúdkovej žľazy	C44.6	Zhubný nádor kože hornej končatiny vrátane pleca
C25.4	Zhubný nádor endokrinnnej časti podžalúdkovej žľazy	C44.7	Zhubný nádor kože dolnej končatiny vrátane bedra
C25.7	Zhubný nádor iných častí podžalúdkovej žľazy	C44.8	Zhubný nádor kože presahujúci viaceré oblasti
C25.8	Zhubný nádor podžalúdkovej žľazy presah.viac.obl.	C44.9	Zhubný nádor kože,blížšie neurčený
C25.9	Zhubný nádor podžalúdkovej žľazy,blížšie neurčený	C45.0	Mezotelióm pohrudnice
C26.0	Zhubný nádor blíž.neurč.časti črevného traktu	C45.1	Mezotelióm pobrušnice
C26.1	Zhubný nádor sleziny	C45.2	Mezotelióm osrdcovníka
C26.8	Zhubný nádor tráviacej sústavy presah.viac.obl.	C45.7	Mezotelióm na inom mieste
C26.9	Zhubný nádor na nepresne určenom mieste tráviacej súst.	C45.9	Mezotelióm,blížšie neurčený
C30.0	Zhubný nádor nosovej dutiny	C47.0	Zhubný nádor periférnych nervov hlavy,tváre a krku
C30.1	Zhubný nádor stredného ucha	C47.1	Zhubný nádor periférnych nervov HK vrátane pleca
C31.0	Zhubný nádor čelustnej dutiny	C47.2	Zhubný nádor periférnych nervov DK vrátane bedra
C31.1	Zhubný nádor čuchovej dutiny	C47.3	Zhubný nádor periférnych nervov hrudníka
C31.2	Zhubný nádor čelovej dutiny	C47.4	Zhubný nádor periférnych nervov brucha
C31.3	Zhubný nádor dutiny klinovej kosti	C47.5	Zhubný nádor periférnych nervov panvy
C31.8	Zhubný nádor prinosovej dutiny presah.viac.obl.	C47.6	Zhubný nádor periférnych nervov trupu,blíž.neurč.
C31.9	Zhubný nádor blížšie neurčenej prinosovej dutiny	C47.8	Zhub.nádor perifér.nerv. a autonóm.nerv.súst.presah.viac.obl.
C32.0	Zhubný nádor glottis	C47.9	Zhubný nádor perifér.nervov a autonóm.nerv.súst.,blíž.neurč.
C32.1	Zhubný nádor supraglottis	C48.0	Zhubný nádor retroperitonea
C32.2	Zhubný nádor subglottis	C48.1	Zhubný nádor pobrušnice,blížšie určenej časti
C32.3	Zhubný nádor hrtanovej chrupky	C48.2	Zhubný nádor pobrušnice,blížšie neurčenej časti
C32.8	Zhubný nádor hrtana presahujúci viaceré oblasti	C48.8	Zhubný nádor retroperitonea a pobrušnice presah.viac.obl.
C32.9	Zhubný nádor hrtana, blížšie neurčený	C49.0	Zhubný nádor spojivového a mäkk.tkaniva hlavy,tváre a krku
C33	Zhubný nádor priedušnice	C49.1	Zhubný nádor spojivového a mäkk.tkaniva HK vrátane pleca
C34.0	Zhubný nádor hlavnej priedušky	C49.2	Zhubný nádor spojivového a mäkk.tkaniva DK vrátane bedra
C34.1	Zhubný nádor priedušky alebo pľúc v hornom laloku	C49.3	Zhubný nádor spojivového a mäkkého tkaniva hrudníka
C34.2	Zhubný nádor priedušky alebo pľúc v strednom laloku	C49.4	Zhubný nádor spojivového a mäkkého tkaniva brucha
C34.3	Zhubný nádor priedušky alebo pľúc v dolnom laloku	C49.5	Zhubný nádor spojivového a mäkkého tkaniva malej panvy
C34.8	Zhubný nádor priedušky alebo pľúc,presah.viac.obl.	C49.6	Zhubný nádor spojivového a mäkkého tkaniva trupu,blíž.neurč.
C34.9	Zhubný nádor priedušky alebo pľúc,blížšie neurčený	C49.8	Zhub.nádor spojiv.a mäkk.tkan.,presah.viac.obl.
C37	Zhubný nádor týmusu	C49.9	Zhub.nádor spojiv.a mäkk.tkan.,b.n.
C38.0	Zhubný nádor srdca	C50.0	Zhubný nádor prsníkovej bradavky a dvorcčka
C38.1	Zhubný nádor predného mediastína	C50.1	Zhubný nádor strednej časti prsníka
C38.2	Zhubný nádor zadného mediastína	C50.2	Zhubný nádor horného vnútorného kvadrantu prsníka
C38.3	Zhubný nádor blížšie neurčenej časti mediastína	C50.3	Zhubný nádor dolného vnútorného kvadrantu prsníka
C38.4	Zhubný nádor pohrudnice	C50.4	Zhubný nádor horného vonkajšieho kvadrantu prsníka
C38.8	Zhubný nádor srdca,mediastína a pohrudnice presah.viac.obl.	C50.5	Zhubný nádor dolného vonkajšieho kvadrantu prsníka
C39.0	Zhubný nádor blíž.neurč.časti horných dýchacích ciest	C50.6	Zhubný nádor axilárnej časti prsníka
C39.8	Zhubný nádor dých.a vnútrohud.orgánov presah.viac.obl.	C50.8	Zhubný nádor prsníka presahujúci viaceré oblasti
C39.9	Zhubný nádor na nepres.urč.miestach dýchacej sústavy	C50.9	Zhubný nádor prsníka,blížšie neurčený
C40.0	Zhubný nádor kosti a kĺb.chrupky lopatky a dlhých kostí HK	C51.0	Zhubný nádor veľkého pysku
C40.1	Zhubný nádor kosti a kĺbovej chrupky krátkych kostí HK	C51.1	Zhubný nádor malého pysku
C40.2	Zhubný nádor kosti a kĺbovej chrupky dlhých kostí DK	C51.2	Zhubný nádor klitoris
C40.3	Zhubný nádor kosti a kĺbovej chrupky krátkych kostí DK	C51.8	Zhubný nádor vulvy presahujúci viaceré oblasti
C40.8	Zhubný nádor kosti a kĺb.chrupky končatín,presah.viac.obl.	C51.9	Zhubný nádor vulvy,blížšie neurčený
C40.9	Zhubný nádor kosti a kĺbovej chrupky končatiny,blíž.neurč.	C52	Zhubný nádor pošvy
C41.1	Zhubný nádor kosti a kĺbovej chrupky dolnej čeluste(sánky)	C53.0	Zhubný nádor endocervixu maternice
C41.2	Zhubný nádor kosti a kĺbovej chrupky chrčtice	C53.1	Zhubný nádor exocervixu maternice
C41.30	Zhubný nádor kosti a kĺbovej chrupky rebra	C53.8	Zhubný nádor krčka maternice presah.viac.obl.
C41.31	Zhubný nádor kosti a kĺbovej chrupky hrudnej kosti	C53.9	Zhubný nádor krčka maternice,blížšie neurčený
C41.32	Zhubný nádor kosti a kĺbovej chrupky kľúčnej kosti	C54.0	Zhubný nádor istmu maternice
C41.4	Zhubný nádor kosti a kĺbovej chrupky panvovej kosti	C54.1	Zhubný nádor endometria
C41.8	Zhubný nádor kosti a kĺbovej chrupky presah.viac.obl.	C54.2	Zhubný nádor myometria
C41.9	Zhubný nádor kosti a kĺbovej chrupky,blíž.neurč.	C54.3	Zhubný nádor dna maternice
C43.0	Maligný melanóm pery	C54.8	Zhub.nádor tela maternice presah.viac.obl.
C43.1	Maligný melanóm mihalnice vrátane očného kútika	C54.9	Zhubný nádor tela maternice,blížšie neurčený
C43.2	Maligný melanóm ucha a vonkajšieho zvukovodu	C55	Zhubný nádor blížšie neurčenej časti maternice
C43.3	Maligný melanóm inej a blíž.neurč.časti tváre	C56	Zhubný nádor vaječníka
C43.4	Maligný melanóm vlasatej časti hlavy a krku	C57.0	Zhubný nádor vajíčkovodu
C43.5	Maligný melanóm trupu	C57.1	Zhubný nádor širokého väzu maternice
C43.6	Maligný melanóm hornej končatiny vrátane pleca	C57.2	Zhubný nádor oblého väzu maternice
C43.7	Maligný melanóm dolnej končatiny vrátane bedra	C57.3	Zhubný nádor parametria
C43.8	Maligný melanóm presahujúci viaceré oblasti	C57.4	Zhubný nádor adnexov maternice,blížšie neurčený
C43.9	Maligný melanóm kože,blížšie neurčený	C57.7	Zhubný nádor iných ženských pohlavných orgánov,blíž.urč.

C57.8	Zhubný nádor ženských.pohlavných orgánov,presah.viac.obl.	C75.3	Zhubný nádor epifýzy
C57.9	Zhubný nádor ženského pohlavného orgánu,blíž.neurč.	C75.4	Zhubný nádor glomus caroticum
C60.0	Zhubný nádor predkožky penisu	C75.5	Zhubný nádor glomus aorticum a iných paraganglii
C60.1	Zhubný nádor žalúda penisu	C75.8	Zhubný nádor s postih.viacerych žliaz,blíž.neurč.
C60.2	Zhubný nádor tela penisu	C75.9	Zhubný nádor žliaz s vnútorným vylučovaním,blíž.neurč.
C60.8	Zhubný nádor penisu presahujúci viaceré oblasti	C76.0	Zhubný nádor na i.a nepres.urč.miestach hlavy,tváre a krku
C60.9	Zhubný nádor penisu,blížšie neurčený	C76.1	Zhubný nádor na iných a nepres.urč.miestach hrudníka
C62.0	Zhubný nádor nezostúpeného semenníka	C76.2	Zhubný nádor na iných a nepres.urč.miestach brucha
C62.1	Zhubný nádor zostúpeného semenníka	C76.3	Zhubný nádor na iných a nepres.urč.miestach panvy
C62.9	Zhubný nádor semenníka,blížšie neurčený	C76.4	Zhubný nádor na iných a nepres.urč.miestach HK
C63.0	Zhubný nádor nadsemenníka	C76.5	Zhubný nádor na iných a nepres.urč.miestach DK
C63.1	Zhubný nádor semenného povrazca	C76.7	Zhubný nádor na iných a nepresne určených miestach
C63.2	Zhubný nádor mieška	C76.8	Zhubný nádor na iných a nepres.urč.miestach,presah.viac.obl.
C63.7	Zhubný nádor iných mužských pohlavných orgánov,blíž.urč.	C77.0	Sekundár.a blíž.neu.zhub.nádor lymf.uzliny hlavy,tváre a krku
C63.8	Zhubný nádor mužských pohlavných orgánov presah.viac.obl.	C77.1	Sekundárny a blíž.neu.zhub.nádor vnútrohrud.lymf.uzliny
C63.9	Zhubný nádor mužského pohlavného orgánu,blíž.neurč.	C77.2	Sekundárny a blíž.neu.zhub.nádor vnútrobruš.lymf.uzliny
C64	Zhubný nádor obličky okrem obličkovej panvičky	C77.3	Sekundárny a blíž.neu.zhub.nádor lymf.uzliny pazuchy a HK
C65	Zhubný nádor obličkovej panvičky	C77.4	Sekundárny a blíž.neu.zhub.nádor lymf.uzliny slabiny a DK
C66	Zhubný nádor močovodu	C77.5	Sekundárny a blíž.neu.zhub.nádor vnútropanv.lymf.uzliny
C67.0	Zhubný nádor trigonum močového mechúra	C77.8	Sekundárny a blíž.neu.zhub.nádor lymf.uzliny viac.obl.
C67.1	Zhubný nádor klenby močového mechúra	C77.9	Sekundárny a blíž.neu.zhub.nádor blíž.neurč.lymf.uzlín
C67.2	Zhubný nádor bočnej steny močového mechúra	C78.0	Sekundárny zhubný nádor pľúc
C67.3	Zhubný nádor prednej steny močového mechúra	C78.1	Sekundárny zhubný nádor mediastína
C67.4	Zhubný nádor zadnej steny močového mechúra	C78.2	Sekundárny zhubný nádor pohrudnice
C67.5	Zhubný nádor krčka močového mechúra	C78.3	Sekundárny zhubný nádor iných a blíž.neurč.dýchacích orgánov
C67.6	Zhubný nádor ústia močovodu	C78.4	Sekundárny zhubný nádor tenkého čreva
C67.7	Zhubný nádor urachu	C78.5	Sekundárny zhubný nádor hrubého čreva a konečníka
C67.8	Zhubný nádor močového mechúra,presah.viac.obl.	C78.6	Sekundárny zhubný nádor retroperitonea a pobrušnice
C67.9	Zhubný nádor močového mechúra,blížšie neurčený	C78.7	Sekundárny zhubný nádor pečene a vnútropečenn.žlčovodov
C68.0	Zhubný nádor močovej rúry	C78.8	Sekundárny zhubný nádor i.a blíž.neurč.tráviacich orgánov
C68.1	Zhubný nádor parauretrálnej žľazy	C79.0	Sekundárny zhubný nádor obličky a obličkovej panvičky
C68.8	Zhubný nádor močových orgánov presah.viac.obl.	C79.1	Sekundárny zhubný nádor moč.mechúra a i.a b.neurč.moč.org.
C68.9	Zhubný nádor blížšie neurčených močových orgánov	C79.2	Sekundárny zhubný nádor kože
C69.0	Zhubný nádor spojovky	C79.3	Sekundárny zhubný nádor mozgu a mozgových plien
C69.1	Zhubný nádor rohovky	C79.4	Sekundárny zhubný nádor i.a blíž.neu.častí nervov.súst.
C69.2	Zhubný nádor sietnice	C79.5	Sekundárny zhubný nádor kosti a kostnej drene
C69.3	Zhubný nádor cievovky	C79.6	Sekundárny zhubný nádor vaječníka
C69.4	Zhubný nádor vráskovca	C79.7	Sekundárny zhubný nádor nadobličky
C69.5	Zhubný nádor sliznej žľazy a nosovoslnzného kanála	C79.81	Sekundárny zhubný nádor prsníka
C69.6	Zhubný nádor očnice	C79.82	Sekundárny zhubný nádor pohlavných orgánov
C69.8	Zhub.nádor oka a očných adnexov presah.viac.obl.	C79.83	Sekundárny zhubný nádor perikardu
C69.9	Zhubný nádor oka,blížšie neurčený	C79.84	Iné sekundárne zhubné nádory srdca
C70.0	Zhubný nádor mozgovomiechových obalov: mozog	C79.88	Sekundárny zhubný nádor na iných blíž.urč.miestach
C70.1	Zhubný nádor mozgovomiechových obalov: miecha	C81.0	Nodulárny Hodgkinov lymfóm s prevahou lymfocytov
C70.9	Zhubný nádor mozgovomiechových obalov,blížšie neurčený	C81.1	Klasický Hodgkinov lymfóm s nodulárnou sklerózou
C71.0	Zhubný nádor mozgu okrem lalokov a komôr	C81.2	Klasický Hodgkinov lymfóm so zmiešanou celularitou
C71.1	Zhubný nádor čelového laloka mozgu	C81.3	Klasický Hodgkinov lymfóm chudobný na lymfocyty
C71.2	Zhubný nádor spánkového laloka mozgu	C81.4	Klasický Hodgkinov lymfóm bohatý na lymfocyty
C71.3	Zhubný nádor temenného laloka mozgu	C81.7	Iný klasický Hodgkinov lymfóm
C71.4	Zhubný nádor záhlavového laloka mozgu	C81.9	Hodgkinov lymfóm,blížšie neurčený
C71.5	Zhubný nádor mozgovej komory mozgu	C82.0	Folikulový lymfóm,štádium I
C71.6	Zhubný nádor mozočka	C82.1	Folikulový lymfóm,štádium II
C71.7	Zhubný nádor mozgového kmeňa	C82.2	Folikulový lymfóm,štádium III,blížšie neurčený
C71.8	Zhubný nádor mozgu presahujúci viaceré oblasti	C82.3	Folikulový lymfóm,štádium IIIa
C71.9	Zhubný nádor mozgu, blížšie neurčený	C82.4	Folikulový lymfóm,štádium IIIb
C72.0	Zhubný nádor miechy	C82.5	Difúzny lymfóm folikulového centra
C72.1	Zhubný nádor cauda equina	C82.6	Kožný lymfóm folikulového centra
C72.2	Zhubný nádor čuchového nervu[nn.olfactorii]	C82.7	Iný typ folikulového lymfómu
C72.3	Zhubný nádor zrakového nervu[n.opticus]	C82.9	Folikulový lymfóm,blížšie neurčený
C72.4	Zhubný nádor sluchového nervu	C83.0	Malobunkový lymfóm z B-buniek
C72.5	Zhubný nádor iných a blíž.neurč.hlavovových nervov	C83.1	Lymfóm z plášťových buniek
C72.8	Zhubný nádor,lézia presahujúca mozog a iné časti CNS	C83.3	Difúzny veľkobunkový lymfóm z B-buniek
C72.9	Zhubný nádor centrálnej nervovej sústavy,blížšie neurčený	C83.5	Lymfoblastový lymfóm
C73	Zhubný nádor štítnej žľazy	C83.7	Burkittov lymfóm
C74.0	Zhubný nádor kôry nadobličky	C83.8	Iný nefolikulový lymfóm
C74.1	Zhubný nádor drene nadobličky	C83.9	Nefolikulový lymfóm,blížšie neurčený
C74.9	Zhubný nádor nadobličky,blížšie neurčený	C84.0	Mycosis fungoides
C75.0	Zhubný nádor prítitnej žľazy	C84.1	Sézaryho choroba
C75.1	Zhubný nádor podmozgovej žľazy	C84.4	Periférny lymfóm z T-buniek,nezatriedený
C75.2	Zhubný nádor kraniofaryngového vývodu	C84.5	Iný lymfóm zo zrelých T/NK-buniek

C84.6	Anaplastický veľkobunkový lymfóm,ALK-pozitívny	C92.81	Akútna myeloická leukém.s multilineár.dyspl.,v komplet.rem.
C84.7	Anaplastický veľkobunkový lymfóm,ALK-negatívny	C92.90	Myeloická leukémia bliž.neurč.,bez kompl.remisie
C84.8	Kožný lymfóm z T-buniek,bližšie neurčený	C92.91	Myeloická leukémia bliž.neurč.,v kompl.remisii
C84.9	Lymfóm zo zreých T/NK-buniek,bližšie neurčený	C93.00	Akút.monoblastová/monocytová leukémia,bez komplet.remisie
C85.1	Lymfóm z B-buniek,bližšie neurčený	C93.01	Akút.monoblastová/monocytová leukémia,v komplet.rem.
C85.2	Mediastinálny (týmusový) veľkobunkový lymfóm z B-buniek	C93.10	Chronická myelomonocytová leukémia bez.komplet.remisie
C85.7	Iný bližšie určený typ non-Hodgkinovho lymfómu	C93.11	Chronická myelomonocytová leukémia,v komplet.rem.
C85.9	Non-Hodgkinov lymfóm,bližšie neurčený	C93.30	Juvenilná myelomonocytová leukémia,bez komplet.rem.
C86.0	Extranodálny lymfóm z NK/T- buniek,nosový typ	C93.31	Juvenilná myelomonocytová leukémia,v komplet.rem.
C86.1	Hepatosplenický lymfóm z T-buniek	C93.70	Iná monocytová leukémia,bez kompletnej remisie
C86.2	Enteropatický (intestinálny) lymfóm z T-buniek	C93.71	Iná monocytová leukémia,v kompletnej remisii
C86.3	Podkožný panikulitíde podobný lymfóm z T-buniek	C93.90	Monocytová leukémia,bliž.neurč.,bez kompl.rem.
C86.4	Blastový lymfóm z NK-buniek	C93.91	Monocytová leukémia,bliž.neurč.,v kompl.rem.
C86.5	Angioimunoblastový lymfóm z T-buniek	C94.00	Akútna erytroleukémia,bez kompletnej remisie
C86.6	Primárna kožná CD30-pozitívna lymfoprolif.chor.z T-buniek	C94.01	Akútna erytroleukémia,v kompletnej remisii
C88.00	Waldenströmova makroglobulinémia,bez komplet.remisie	C94.20	Akútna megakaryoblastová leukémia,bez komplet.rem.
C88.01	Waldenströmova makroglobulinémia,v komplet.remisie	C94.21	Akútna megakaryoblastová leukémia,v komplet.rem.
C88.20	Iná choroba ťažkých reŕazcov,bez komplet.rem.	C94.30	Mastocytová leukémia,bez kompletnej remisie
C88.21	Iná choroba ťažkých reŕazcov,v kompletnej remisii	C94.31	Mastocytová leukémia,v kompletnej remisii
C88.30	Imunoproliferatívna choroba tenkého čreva,bez komplet.rem.	C94.40	Akút.panmyelóza s myelofibrózou,bez komplet.rem.
C88.31	Imunoproliferatívna choroba tenkého čreva,v komplet.remisii	C94.41	Akút.panmyelóza s myelofibrózou,v komplet.rem.
C88.40	Extranod.lymf.z B-bun.marginál.zóny lymf.tka.sliz.bez kompl.r.	C94.60	Myelodyspl.a myeloprolif.choroba.,bez komplet.rem.,i.n.
C88.41	Extranod.lymf.z B-bun.marginál.zóny lymf.tka.sliz.,v kompl.r.	C94.61	Myelodyspl.a myeloprolif.choroba.,v komplet.rem.,inde.nezat.
C88.70	Iná zhubná imunoproliferatívna choroba,bez komplet.rem.	C94.70	Iná bližšie určená leukémia,bez kompletnej remisie
C88.71	Iná zhubná imunoproliferatívna choroba,v komplet.rem.	C94.71	Iná bližšie určená leukémia,v kompletnej remisii
C88.90	Zhubná imunoproliferatívna choroba,bliž.neurč.,bez kompl.rem.	C95.00	Akútna leukémia bliž.neurč.bunkového typu,bez komplet.rem.
C88.91	Zhubná imunoproliferatívna choroba,bliž.neurč.,v kompl.rem.	C95.01	Akútna leukémia bliž.neurč.bunkového typu,v komplet.rem.
C90.00	Mnohopočetný myelóm,bez kompletnej remisie	C95.70	Iná leukémia bliž.neurč.bunkového typu,bez komplet.rem.
C90.01	Mnohopočetný myelóm,v kompletnej remisii	C95.71	Iná leukémia bliž.neurč.bunkového typu,v komplet.rem.
C90.10	Plazmocytová leukémia,bez kompletnej remisie	C95.90	Leukémia,bližšie neurčená,bez kompletnej remisie
C90.11	Plazmocytová leukémia,v kompletnej remisii	C95.91	Leukémia,bližšie neurčená,v kompletnej remisii
C90.20	Extramedulárny plazmocytóm,bez kompletnej remisie	C96.0	Multifokálna a multisyst.histiocytóza z Langerhansových bun.
C90.21	Extramedulárny plazmocytóm,v kompletnej remisii	C96.2	Zhubný mastocytový nádor
C90.30	Solitárny plazmocytóm,bez kompletnej remisie	C96.4	Sarkóm z dendritických buniek (akcesórnych buniek)
C90.31	Solitárny plazmocytóm,v kompletnej remisii	C96.7	Iný bliž.ur.zhub.nád.lymf.,hematopoetic.a príbuz.tkan.
C91.00	Akútna lymfoblastová leukémia,bez komplet.remisie	C96.8	Histiocytový sarkóm
C91.01	Akútna lymfoblastová leukémia,v komplet.remisii	C96.9	Zhubný nádor lymf.,hematopoetického a príbuz.tkan.,bliž.n.
C91.10	Chronická lymfatická leukémia,bez komplet.remisie	C97	Zhubné nádory s primárnym výskytom na roz.m.
C91.11	Chronická lymfatická leukémia,v kompletnej remisii	D10.0	Nezhubný nádor pery
C91.30	Prolymfocytová leukémia z B-buniek,bez komplet.remisie	D10.1	Nezhubný nádor jazyka
C91.31	Prolymfocytová leukémia z B-buniek,v komplet.remisii	D10.2	Nezhubný nádor spodiny úst
C91.40	Vlasatobunková leukémia,bez kompletnej remisie	D10.3	Nezhubný nádor inej a bližšie neurčenej časti úst
C91.41	Vlasatobunková leukémia,v kompletnej remisii	D10.5	Nezhubný nádor inej časti orofaryngu
C91.50	Leukém./lymf.z dos.T-buniek spoj.s infek.HTLV-1,b.kompl.rem.	D10.6	Nezhubný nádor nazofaryngu
C91.51	Leukém./lymf.z dos.T-buniek spoj.s infek.HTLV-1,v kompl.rem.	D10.7	Nezhubný nádor hypofaryngu
C91.60	Prolymfocytová leukémia z T-buniek,bez kompl.rem.	D10.9	Nezhubný nádor faryngu,bližšie neurčený
C91.61	Prolymfocytová leukémia z T-buniek,v komplet.rem.	D11.0	Nezhubný nádor príušnej žľazy
C91.70	Iná lymfatická leukémia,bez kompletnej remisie	D11.7	Nezhubný nádor inej veľkej slinnej žľazy
C91.71	Iná lymfatická leukémia,v kompletnej remisii	D11.9	Nezhubný nádor bliž.neurč.velkej slinnej žľazy
C91.80	Leukémia zo zreých B-buniek Burkittovho typu,bez kompl.rem.	D12.0	Nezhubný nádor slepého čreva
C91.81	Leukémia zo zreých B-buniek Burkittovho typu,v kompl.rem.	D12.1	Nezhubný nádor červovitého privesku slepého čreva
C91.90	Lymfatická leukémia,bliž.neurč.,bez kompl.rem.	D12.2	Nezhubný nádor vzostupnej časti hrubého čreva
C91.91	Lymfatická leukémia,bliž.neurč.,v kompl.rem.	D12.3	Nezhubný nádor priečnej časti hrubého čreva
C92.00	Akútna myeloblastová leukémia (AML),bez kompl.rem.	D12.4	Nezhubný nádor zostupnej časti hrubého čreva
C92.01	Akútna myeloblastová leukémia (AML),v kompl.rem.	D12.5	Nezhubný nádor esovitej časti hrubého čreva
C92.10	Chronická myeloická leukémia BCR/ABL-pozit.,b.komplet.rem.	D12.6	Nezhubný nádor hrubého čreva,bližšie neurčený
C92.11	Chronická myeloická leukémia BCR/ABL-pozit.,v komplet.rem.	D12.7	Nezhubný nádor rektosigmoidového spojenia
C92.20	Atypická chron.myeloická leuk.,BCR/ABL-neg.,b.komplet.rem.	D12.8	Nezhubný nádor konečníka
C92.21	Atypická chron.myeloická leuk. BCR/ABL-neg.,v komplet.rem.	D12.9	Nezhubný nádor anusu a análneho kanála
C92.30	Myelosarkóm,bez kompletnej remisie	D13.0	Nezhubný nádor pažeráka
C92.31	Myelosarkóm,v kompletnej remisii	D13.1	Nezhubný nádor žalúdka
C92.40	Akútna promyelocytová leukémia,bez komplet.rem.	D13.2	Nezhubný nádor dvanástnika
C92.41	Akútna promyelocytová leukémia,v komplet.rem.	D13.3	Nezhubný nádor iných a bliž.neurč.častí tenkého čreva
C92.50	Akútna myelomonocytová leukémia,b.komplet.rem.	D13.4	Nezhubný nádor pečene
C92.51	Akútna myelomonocytová leukémia,v komplet.rem.	D13.5	Nezhubný nádor extrahepatálnych žľčových ciest
C92.60	Akútna myeloická leukémia s 11q23 abnormal.,bez komplet.rem.	D13.6	Nezhubný nádor podžalúdkovej žľazy
C92.61	Akútna myeloická leukémia s 11q23 abnormal.,v komplet.rem.	D13.7	Nezhubný nádor endokrinného pankreasu
C92.70	Iná myeloická leukémia,bez kompletnej remisie	D13.9	Nezhubný nádor na neurčenom mieste tráviacej súst.
C92.71	Iná myeloická leukémia,v kompletnej remisii	D14.0	Nezhubný nádor stred.ucha,nos.dutiny a prinos.dutín
C92.80	Akútna myeloická leukém.s multilineár.dyspl.,bez komplet.rem.	D14.1	Nezhubný nádor hrtana

D14.2	Nezhubný nádor priedušnice	D31.0	Nezhubný nádor spojovky
D14.3	Nezhubný nádor priedušky a pľúc	D31.1	Nezhubný nádor rohovky
D14.4	Nezhubný nádor dýchacej sústavy, bližšie neurčený	D31.2	Nezhubný nádor sietnice
D15.0	Nezhubný nádor týmusu	D31.3	Nezhubný nádor cievovky
D15.1	Nezhubný nádor srdca	D31.4	Nezhubný nádor vráskovca
D15.2	Nezhubný nádor mediastína	D31.5	Nezhubný nádor slznej žľazy a nosovoslzného kanála
D15.7	Nezhubný nádor iných určených vnútrohrud. org.	D31.6	Nezhubný nádor očnice, bližšie neurčený
D15.9	Nezhubný nádor vnútrohrud. orgánov, bliž. neurč.	D31.9	Nezhubný nádor oka, bližšie neurčený
D16.0	Nezhub. nádor lopatky a dlhých kostí HK	D32.0	Nezhubný nádor mozgovomiechových obalov: mozog
D16.1	Nezhubný nádor krátkych kostí HK	D32.1	Nezhubný nádor mozgovomiechových obalov: miecha
D16.2	Nezhubný nádor dlhých kostí DK	D32.9	Nezhubný nádor mozgovomiechových plien, bliž. neurč.
D16.3	Nezhubný nádor krátkych kostí DK	D33.0	Nezhubný nádor mozgu: supratentoriálne
D16.41	Nezhubný nádor kostí a kĺb. chrupky, kraniofaciálna obl.	D33.1	Nezhubný nádor mozgu: infratentoriálne
D16.42	Nezhubný nádor kostí a kĺb. chrupky, maxilofaciálna obl.	D33.2	Nezhubný nádor mozgu, bližšie neurčený
D16.5	Nezhubný nádor kostí dolnej čeľuste	D33.3	Nezhubný nádor hlavových nervov
D16.6	Nezhubný nádor chrbtice	D33.4	Nezhubný nádor miechy
D16.70	Nezhubný nádor kostí a kĺbovej chrupky rebier	D33.7	Nezhubný nádor iných, bliž. urč. častí CNS
D16.71	Nezhubný nádor kostí a kĺbovej chrupky hrudnej kosti	D33.9	Nezhubný nádor CNS, bližšie neurčený
D16.72	Nezhubný nádor kostí a kĺbovej chrupky kľúčnej kosti	D34	Nezhubný nádor štítnej žľazy
D16.8	Nezhubný nádor panv. kostí, križ. kostí a kostrče	D35.0	Nezhubný nádor nadobličky
D16.9	Nezhubný nádor kostí a kĺbovej chrupky, bliž. neurč.	D35.1	Nezhubný nádor prištítnej žľazy
D18.00	Hemangióm bez bližšieho určenia miesta	D35.2	Nezhubný nádor podmozdgovovej žľazy
D18.10	Lymfangióm - hygroma colli cysticum	D35.3	Nezhubný nádor kraniofaryngového vývodu
D18.11	Lymfangióm axily	D35.4	Nezhubný nádor epifýzy
D18.12	Lymfangióm ingvíny	D35.5	Nezhubný nádor glomus caroticum
D18.13	Lymfangióm retroperitonea	D35.6	Nezhubný nádor glomus aorticum a iných paraganglií
D18.18	Lymfangióm na inom mieste	D35.7	Nezhubný nádor iných, bliž. urč. žliaz s vnút. vylučovaním
D18.19	Lymfangióm bez bližšieho určenia miesta	D35.8	Nezhubný nádor viacerých žliaz s vnútorným vylučovaním
D19.0	Nezhubný nádor mezotelového tkaniva pohrudnice	D35.9	Nezhubný nádor žľazy s vnút. vylučovaním, bliž. neurč.
D19.1	Nezhubný nádor mezotelového tkaniva pobrušnice	D36.0	Nezhubný nádor lymfatických uzlín
D19.7	Nezhubný nádor mezotelového tkaniva na inom mieste	D36.1	Nezhubný nádor periférnych nervov a autonóm. nerv. sústav
D19.9	Nezhubný nádor mezotelového tkaniva, bliž. neurč.	D36.7	Nezhubný nádor na iných, bližšie určených miestach
D20.0	Nezhubný nádor retroperitonea	D36.9	Nezhubný nádor bez bližšieho určenia miesta
D20.1	Nezhubný nádor pobrušnice	D37.0	Nádor pery, ústnej dutiny a hltana s neurč./nezn. správ.
D21.0	Nezhubný nádor spojiv. a iného mäkk. tkan. hlavy, tváre a krku	D37.1	Nádor s neurčítym alebo neznámym správaním: žalúdok
D21.1	Nezhubný nádor spojiv. a iného mäkk. tkan. HK vrátane pleca	D37.2	Nádor s neurčítym/neznám. správaním: tenké črevo
D21.2	Nezhubný nádor spojiv. a iného mäkk. tkan. DK vrátane bedra	D37.3	Nádor s neurčítym/neznám. správaním: červovitý privesok
D21.3	Nezhubný nádor spojiv. a iného mäkk. tkaniva hrudníka	D37.4	Nádor s neurčítym/neznám. správaním: hrubé črevo
D21.4	Nezhubný nádor spojiv. a iného mäkk. tkaniva brucha	D37.5	Nádor s neurčítym/neznám. správaním: konečník
D21.5	Nezhubný nádor spojiv. a iného mäkk. tkaniva panvy	D37.6	Nádor s neurčítym/neznám. správaním: pečeň, žľožník, žilčové cesty
D21.6	Nezhubný nádor spojiv. a iného mäkk. tkaniva trupu, bliž. neurč.	D37.70	Nádor s neurčítym/neznám. správaním: pankreas
D21.9	Nezhubný nádor spojiv. a iného mäkk. tkaniva, bliž. neurč.	D37.78	Nádor s neurčítym/neznám. správaním: iný tráv. org.
D24	Nezhubný nádor prsníka	D37.9	Nádor s neurčítym/neznám. správaním: iný tráv. org.
D25.0	Submukózný leiomyóm maternice	D38.0	Nádor s neurčítym/neznám. správaním: hrtan
D25.1	Intramurálny leiomyóm maternice	D38.1	Nádor s neurčítym/neznám. správaním: priedušn., prieduška, pľúca
D25.2	Subserózný leiomyóm maternice	D38.2	Nádor s neurčítym/neznám. správaním: pohrudnica
D25.9	Leiomyóm maternice, bližšie neurčený	D38.3	Nádor s neurčítym/neznám. správaním: mediastínium
D26.0	Iný nezhubný nádor krčka maternice	D38.4	Nádor s neurčítym/neznám. správaním: týmus
D26.1	Iný nezhubný nádor tela maternice	D38.5	Nádor s neurčítym/neznám. správaním: iný dých. org.
D26.9	Iný nezhubný nádor maternice, bližšie neurčený	D38.6	Nádor s neurčítym/neznám. správaním: bliž. neurč. dých. org.
D27	Nezhubný nádor vaječníka	D39.0	Nádor s neurčítym/neznám. správaním: maternica
D28.0	Nezhubný nádor vulvy	D39.1	Nádor s neurčítym/neznám. správaním: vaječník
D28.1	Nezhubný nádor pošvy	D39.2	Nádor s neurčítym/neznám. správaním: placenta
D28.2	Nezhubný nádor vajčkovodov a väzov maternice	D39.7	Nádor s neurčítym/neznám. správaním: i. žen. pohl. org.
D28.7	Nezhubný nádor iných bliž. urč. ženských pohlav. org.	D39.9	Nádor s neurčítym/neznám. správaním: bliž. neurč. žen. pohl. org.
D28.9	Nezhubný nádor bliž. neurč. ženských pohlav. org.	D40.0	Nádor s neurčítym/neznám. správaním: predstojnica (prostata)
D29.0	Nezhubný nádor penisu	D40.1	Nádor s neurčítym/neznám. správaním: semenník
D29.1	Nezhubný nádor prostaty	D40.7	Nádor s neurčítym/neznám. správaním: i. muž. pohl. org.
D29.2	Nezhubný nádor semenníka	D40.9	Nádor s neurčítym/neznám. správaním: bliž. neurč. muž. pohl. org.
D29.3	Nezhubný nádor nadsemenníka	D41.0	Nádor s neurčítym/neznám. správaním: oblička
D29.4	Nezhubný nádor mieška (skróta)	D41.1	Nádor s neurčítym/neznám. správaním: obličková panvička
D29.7	Nezhubný nádor iných mužských pohlavných orgánov	D41.2	Nádor s neurčítym/neznám. správaním: močovod
D29.9	Nezhubný nádor bliž. neurč. mužských pohlav. org.	D41.3	Nádor s neurčítym/neznám. správaním: močová rúra
D30.0	Nezhubný nádor obličky	D41.4	Nádor s neurčítym/neznám. správaním: močový mechúr
D30.1	Nezhubný nádor obličkovej panvičky	D41.7	Nádor s neurčítym/neznám. správaním: i. moč. org.
D30.2	Nezhubný nádor močovodu	D41.9	Nádor s neurčítym/neznám. správaním: bliž. neurč. moč. org.
D30.3	Nezhubný nádor močového mechúra	D42.0	Nádor s neurč./neznám. správaním: mozgovomiech. obaly: mozog
D30.4	Nezhubný nádor močovej rúry	D42.1	Nádor s neurč./neznám. správaním: mozgovomiech. obaly: miecha
D30.7	Nezhubný nádor iných močových orgánov	D42.9	Nádor s neurčítym/neznám. správaním: mozgovomiech. obaly b.n.
D30.9	Nezhubný nádor močového orgánu, bližšie neurčeného	D43.0	Nádor s neurč./neznám. správaním: mozog-supratentoriálne

D43.1	Nádor s neurčítym/nezným.správaním:mozog - infratentoriálne	D69.9	Stav krvácvosti,blížšie neurčený
D43.2	Nádor s neurčítym/nezným.správaním:mozog,blíž.neurč.	D70.0	Vrodená agranulocytóza a neutropénia
D43.3	Nádor s neurčítym/nezným.správaním:hlavové nervy	D70.10	Agranulocytóza a neutrop.zapr.liek.s krit.f.do 4 dni
D43.4	Nádor s neurčítym/nezným.správaním: miecha	D70.11	Agranulocytóza a neutrop.zapr.liek.s krit.f.10 do 20 dni
D43.7	Nádor s neurčítym/nezným.správaním:i.časť CNS	D70.12	Agranulocytóza a neutrop.zapr.liek.s krit.f.20 a viac dni
D43.9	Nádor s neurčítym/nezným.správaním:CNS,časť blíž.neurč.	D70.13	Agranulocytóza a neutrop.zapr.liek.s krit.f.4 do7 dni
D44.0	Nádor s neurčítym/nezným.správaním:štitna žľaza	D70.14	Agranulocytóza a neutrop.zapr.liek.s krit.f.7 do10 dni
D44.1	Nádor s neurčítym/nezným.správaním:nadoblička	D70.18	Agranulocytóza a neutrop.zapr.liek.s i.priebehom
D44.2	Nádor s neurčítym/nezným.správaním:príština žľaza	D70.19	Agranulocytóza a neutrop.zapr.liek.,b.n.
D44.3	Nádor s neurčítym/nezným.správaním:podmozg.žľaza	D70.3	Iná agranulocytóza
D44.4	Nádor s neurčítym/nezným.správaním:raniofaryngový vývod	D70.5	Cyklická neutropénia
D44.5	Nádor s neurčítym/nezným.správaním:epifýza	D70.6	Iná neutropénia
D44.6	Nádor s neurčítym/nezným.správaním:glomus caroticum	D70.7	Neutropénia,blížšie neurčená
D44.7	Nádor s neurč./nezným.správ.:glomus aorticum a i.paragangliá	D80.0	Dedičná hypogamaglobulinémia
D44.9	Nádor s neurčítym/nezným.správaním:blíž.n.žľaza s vnút.vyluč.	D80.2	Selektívny nedostatok imunoglobulínu A [IgA]
D45	Polycythaemia vera	D80.3	Selektívny nedostatok podriedy imunoglobulínu G(IgG)
D46.0	Refraktérna anémia bez prstencových sideroblastov,potvrđ.	D80.4	Selektívny nedostatok imunoglobulínu M[IgM]
D46.1	Refraktérna anémia s prstencovými sideroblastmi	D80.5	Imunodeficit so zvýšeným imunoglobulínom M[IgM]
D46.2	Refraktérna anémia s veľkým množstvom blastov	D81.0	Ťažký komb.imunodef.(SCID)s retikulovou dysgenézou
D46.4	Refraktérna anémia,blížšie neurčená	D81.1	Ťažký komb.imunodef.(SCID)s malým počtom T-bun.a B-buniek
D46.5	Refraktérna anémia s dyspláziou viacerých línií	D81.2	Ťažký komb.imunodef.(SCID)s malým/norm.počtom B-buniek
D46.6	Myelodysplastický synd. s izolovanou chromozóm.anom.del (5q)	D81.3	Deficit adenozyndezaminázy [ADA]
D46.7	Iný myelodysplastický syndróm	D81.4	Nezelofov syndróm
D46.9	Myelodysplastický syndróm,blížšie neurčený	D81.5	Nedostatok purín nukleozid-fosforylázy [PNP]
D47.0	Histiocytový a mastocytový nádor s neurč./nezným.správ.	D81.6	Deficit hlavného komplexu histokompatibility I.triedy
D47.1	Chronická myeloproliferatívna choroba	D81.7	Deficit hlavného komplexu histokompatibility II.triedy
D47.2	Monoklonová gamapatia nejasného významu (MGUS)	D81.8	Iný kombinovaný imunodeficit
D47.3	Esenciálna(hemoragická)trombocytémia	D81.9	Kombinovaný imunodeficit,blížšie neurčený
D47.4	Osteomyelofibróza	D82.0	Wiskottov-Aldrichov syndróm
D47.5	Chron.eozinofilová leukémia (hypereozinofilový synd.)	D82.1	Di Georgeov syndróm
D47.7	Iný blíž.urč.nádor lymf.,krvotv.a príb.tk.s neu./nez.správ.	D83.0	Bežný premen.imunodef.s prev.abnor.v počte a funkcii B-buniek
D47.9	Nádor lymf.,krvotv.a príb.tk.s neu./nez.správ.,b.n.	D83.1	Bežný premen.imunodeficit s prevaž.poruch.imunoreg.T-buniek
D48.0	Nádor s neurčítym/nezným.správ.košť a kĺbová chrupka	D83.2	Bežný premen.imunodeficit s autoprotíl.proti B-/T-bunkám
D48.1	Nádor s neurčítym/nezným.správ.spojivové a i.mäkké tkanivo	D83.8	Iný bežný premenlivý imunodeficit
D48.2	Nádor s neurčítym/nezným.správ.perif.nervy a auton.nerv.súst.	D83.9	Bežný premenlivý imunodeficit,blížšie neurčený
D48.3	Nádor s neurčítym/nezným.správ.retroperitoneum	D89.0	Polyklonálna hypergamaglobulinémia
D48.4	Nádor s neurčítym/nezným.správ.pobrušnica	D89.1	Kryoglobulinémia
D48.5	Nádor s neurčítym/nezným.správ.koža	E00.0	Vrodený syndróm z nedostatku jódu,neurologický typ
D48.6	Nádor s neurčítym/nezným.správ.prsník	E00.1	Vrodený syndróm z nedostatku jódu,myxedémový typ
D48.7	Nádor s neurčítym/nezným.správ.iné blíž.urč.miesto	E00.2	Vrodený syndróm z nedostatku jódu,zmiešaný typ
D48.9	Nádor s neurčítym/nezným.správ.,blíž.neurč.	E00.9	Vrodený syndróm z nedostatku jódu,blížšie neurčený
D55.0	Anémia zapríč.nedost.aktiv.glukóza-6-fosfát-dehydrogenázy	E01.8	Iná chor.ŠŽ spojená s nedost.jódu a pridruž.stavy
D55.1	Anémia zapríč.inou poruchou metabolizmu glutatiónu	E02	Subklinická hypotyreóza z nedostatku jódu
D57.0	Kosáčikovitá anémia s krízou	E03.0	Vrodená hypotyreóza s difúznou strumou
D59.3	Hemolyticko-uremický syndróm	E03.1	Vrodená hypotyreóza bez strumy
D60.0	Chronická získaná čistá aplázia červených krviniek	E03.5	Myxedémová kóma
D60.1	Prechodná získaná čistá aplázia červených krviniek	E06.0	Akútna tyreoiditída
D60.8	Iná získaná čistá aplázia červených krviniek	E06.4	Tyreoiditída zapríčinená liekom
D60.9	Získaná čistá aplázia červených krviniek,blížšie neurčená	E07.1	Dyshormonogénna struma (hrvoľ)
D61.0	Vrodená aplastická anémia	E15	Nediabetická hypoglykemická kóma
D61.10	Aplastická anémia zapríčinená cytostatickou liečbou	E20.0	Idiopatická hypoparatyreóza
D61.18	Iná aplastická anémia zapríčinená liekmi	E20.8	Iná hypoparatyreóza
D61.19	Aplastická anémia zapríčinená liekmi,blížšie neurčená	E20.9	Hypoparatyreóza,blížšie neurčená
D61.2	Aplastická anémia z iných vonkajších príčin	E23.2	Diabetes insipidus
D61.3	Idiopatická aplastická anémia	E25.00	Adrenogenit.por.,typ 3(nedost.21-hydrox.),klas.for.
D61.8	Iná aplastická anémia,blížšie určená	E25.01	Adrenogenit.por.,typ 3(nedost.21-hydrox.),for.s neskl.nás.
D61.9	Aplastická anémia,blížšie neurčená	E25.08	Iná vrod.adrenogenitálna por.spoj.s nedost.enz.
D64.0	Dedičná sideroblastová [sideroachrestická] anémia	E25.09	Vrod.adrenogenitálna por.spoj.s nedost.enz.,b.n.
D64.1	Sekundárna sideroblastová anémia zapríč.ochorením	E25.8	Iná adrenogenitálna porucha
D64.2	Sekundárna sideroblastová anémia zapríč.liekmi toxic.lát.	E25.9	Adrenogenitálna porucha,blížšie neurčená
D64.3	Iná sideroblastová [sideroachrestická] anémia	E27.0	Iná hyperfunkcia kôry nadobličiek
D66	Dedičný nedostatok faktora VIII	E27.1	Prim.nedostatočnosť kôry nadoblič.(Addisonova chor.)
D67	Dedičný nedostatok faktora IX	E27.2	Addisonova kríza
D68.0	Von Willebrandova choroba	E27.3	Nedostatočnosť kôry nadobličiek zapríčinená liekmi
D68.1	Dedičný nedostatok faktora XI	E27.4	Iná a blíž.neu.nedostatočnosť kôry nadobličiek
D68.2	Dedičný nedostatok iných koagulačných faktorov	E27.5	Hyperfunkcia drene nadobličiek
D68.30	Stav krvácvosti zapríčinený antikoagulanciami	E27.8	Iná choroba nadobličiek,blížšie určená
D68.31	Stav krvácvosti zapríč.zvýš.protilátok proti faktoru VIII	E29.0	Hyperfunkcia semenníkov
D68.32	Stav krvácv.zapr.zvýš.plazma.konc.protil.proti i.fak.zráž.krvi	E32.1	Absces týmusu
D68.38	Iný stav krvácv.zapr.i.a b.n.protilátkami	E34.3	Nízky vzrast, nezatriedený inde

E35.1	Choroba ťitnej ťlazy pri chorobách zatriedených inde	G03.2	Benigna recidivujúca meningitída [Mollaretova]
E46	Proteínovo-energetická podvýživa, bližšie neurčená	G03.8	Meningitída zapríčinená inými bliž. urč. príčinami
E70.0	Klasická fenylketonúria	G03.9	Meningitída, bližšie neurčená
E70.1	Iná hyperfenylalaninémia	G05.0	Encefalitída, myelitída a encefalomyelit. pri bakt. chor. z. i.
E70.2	Porucha metabolizmu tyrozínu	G05.1	Encefalitída, myelitída a encefalomyelit. pri vir. chor. z. i.
E70.3	Albinizmus	G05.2	Encefalitída, myelit. a encefalomy. pri i. inf. a paraz. chor. z. i.
E70.8	Iná porucha metabolizmu aromatických aminokyselín	G05.8	Encefalitída, myelitída a encefalomyelit. pri i. chor. z. i.
E70.9	Porucha metaboliz. aromatic. aminokyselín, b. n.	G06.0	Intrakraniálny absces a granulóm
E71.0	Choroba javorového sirupu [Leucinóza]	G06.1	Intraspínálny absces a granulóm
E71.1	Iná porucha metabolizmu aminok. s rozve. reťazcom	G06.2	Extradurálny a subdurálny absces, bližšie neurčený
E71.2	Porucha metab. aminokyselín s rozve. reťazcom, b. n.	G07	Intrakran. a intraspín. absces a granulóm pri chor. z. i.
E72.0	Porucha transportu aminokyselín	G08	Intrakran. a intraspín. flebitída a tromboflebitída
E72.1	Porucha metabolizmu aminokyselín obsahujúcich síru	G12.0	Det'ská spinálna svalová atrofia, typ I
E72.2	Porucha metabolického cyklu močoviny	G12.1	Iná zdedená spinálna svalová atrofia
E72.3	Porucha metabolizmu lúzínu a hydroxylúzínu	G12.8	Iná spinálna svalová atrofia a príbuzný syndróm
E72.4	Porucha metabolizmu ornitínu	G12.9	Spinálna svalová atrofia, bližšie neurčená
E72.5	Porucha metabolizmu glycinu	G40.1	Lokal. sympt. epilepsia a epilept. synd. s jednod. fok. zách.
E72.8	Iná porucha metabol. aminokyselín, bliž. určená	G40.3	Generalizovaná idiopatická epilepsia a epileptický syndróm
E72.9	Porucha metabolizmu aminokyselín, bližšie neurčená	G51.0	Paréza tvárového nervu [Bellova obma]
E74.0	Choroba z nahromadenia glykogénu (glykogenóza)	G52.7	Porucha viacerých hlavových nervov
E74.1	Porucha metabolizmu fruktózy	G53.1	Obma viac. hlavových nervov pri inf. a paraz. chor. z. i.
E74.2	Porucha metabolizmu galaktózy	G53.2	Obma viacerých hlav. nervov pri sarkoidóze
E76.0	Mukopolysacharidóza, typ I	G53.3	Obma viacerých hlav. nervov pri nád. chor.
E76.1	Mukopolysacharidóza, typ II	G54.1	Poškodenie plexus lumbosacralis
E76.2	Iná mukopolysacharidóza	G55.1	Kompresia nerv. koreňov a spletí pri pošk. medzistav. plat.
E76.3	Mukopolysacharidóza, bližšie neurčená	G55.2	Kompresia nerv. koreňov a spletí pri spondylóze
E76.8	Iná porucha metabolizmu glykozaminoglykánu	G70.0	Myasthenia gravis
E76.9	Porucha metabol. glykozaminoglykánu, b. n.	G70.2	Vrodená a vývinová myasténia
E78.6	Nedostatok lipoproteínov	G70.8	Iná myoneurálna porucha, bližšie určená
E78.9	Porucha metabolizmu lipoproteínov, bližšie neurčená	G71.0	Svalová dystrofia
E79.0	Hyperurikémia bez znakov zápal. artritídy/tofovej dny	G71.1	Myotonicá porucha
E79.1	Leschov-Nyhanov syndróm	G71.2	Vrodená myopatia
E79.8	Iná porucha metabolizmu purínu a pyrimidínu	G71.9	Primárna choroba svalov, bližšie neurčená
E79.9	Porucha metabol. purínu a pyrimidínu, b. n.	G82.30	Chabá tetrap. a tetrapl. akút. komplet. prieč. poš. miechy neur. pôv.
E80.0	Dedičná erytropoetická porfýria	G82.32	Chabá tetrap. a tetrapl. chron. komplet. prieč. poš. miechy
E80.1	Porphyria cutanea tarda	G82.39	Chabá tetraparéza a tetraplégia, bližšie neurčená
E80.2	Iná porfýria	G82.40	Spast. tetrap. a tetrapl. akút. komplet. prieč. poš. miechy neur. pôv.
E80.6	Iná porucha metabolizmu bilirubínu	G82.42	Spast. tetrap. a tetrapl. chron. komplet. prieč. poš. miechy
E83.0	Porucha metabolizmu medi	G82.49	Spastická tetraparéza a tetraplégia, bliž. neurč.
E84.0	Cystická fibróza s pľúcnyimi prejavmi	G82.50	Tetrapa. a tetrapl. b. n. akút. komplet. prieč. poš. miechy neur. pôv.
E84.1	Cystická fibróza s črevnými prejavmi	G82.52	Tetrapar. a tetrapl. b. n. chron. komplet. prieč. poš. miechy
E84.2	Prim. cil. dyskinézia s respir. prejavmi	G82.59	Tetraparéza a tetraplégia, bližšie neurčená
E84.3	Prim. cil. dyskinézia s inými prejavmi	G83.0	Diparéza a diplégia horných končatín
E84.4	Primárna ciliárna dyskinézia	G83.1	Monoparéza a monoplégia dolnej končatiny
E84.80	Cystická fibróza s pľúcnyimi a črevnými prejavmi	G83.2	Monoparéza a monoplégia hornej končatiny
E84.87	Cystická fibróza s inými mnohopočetnými prejavmi	G83.3	Monoparéza a monoplégia, bližšie neurčená
E84.88	Cystická fibróza s inými prejavmi	G83.40	Syndróm cauda equina, kompletný
E84.9	Cystická fibróza, bližšie neurčená	G83.41	Syndróm cauda equina, nekompletný
E88.1	Lipodystrofia, nezatriedená inde	G83.49	Syndróm cauda equina, bližšie neurčený
E89.2	Hypoparatyreóza po lekárskom výkone	G91.1	Obštrukčný hydrocefalus
E89.6	Hypofunkcia kôry nadoblič. /drene nadoblič. po lek. výkone	G91.20	Idiopatický normotenzný hydrocefalus
F02.4	Demencia pri chorobe HIV (B22†)	G91.21	Sekundárny normotenzný hydrocefalus
F19.3	Porucha psych. a správ. zapríč. uží. drog, i. psych. l.: abstin. synd.	G91.29	Normotenzný hydrocefalus, bližšie neurčený
F82.0	Špecifická porucha vývinu hrubej motoriky	G91.3	Pourazový hydrocefalus, bližšie neurčený
F82.1	Špecifická porucha vývinu jemnej motoriky a grafomotoriky	G91.8	Iný hydrocefalus
F82.2	Špecifická porucha vývinu ústnej motoriky	G91.9	Hydrocefalus, bližšie neurčený
F82.9	Špecifická porucha vývinu motorických funkcií, b. n.	G94.0	Hydrocefalus pri infekčných a parazitových chor. z. i.
F83	Zmiešaná špecifická vývinová porucha	G94.1	Hydrocefalus pri nádorovej chorobe (C00-D48†)
G00.0	Meningitída zapríčinená Haemophilus influenzae	G94.2	Hydrocefalus pri iných chorobách zatriedených inde
G00.1	Pneumokoková meningitída	G95.1	Cievna myelopatia
G00.2	Streptokoková meningitída	G95.2	Kompresia miechy, bližšie neurčená
G00.3	Stafylokoková meningitída	G95.9	Choroba miechy, bližšie neurčená
G00.8	Iná baktériová meningitída	G96.0	Presakovanie mozgovomiechového moku
G00.9	Baktériová meningitída, bližšie neurčená	G97.0	Presakovanie mozgovomiechového moku po spinálnej punkcii
G01	Meningitída pri baktériových chorobách zatried. inde	H13.3	Očný pemfigoid (L12.-†)
G02.0	Meningitída pri vírusových chorobách zatried. inde	H16.8	Iná keratitída
G02.1	Meningitída pri mykózach zatriedených inde	H19.1	Herpetická keratitída a keratokonjunktivitída (B00.5†)
G02.8	Meningitída pri iných bliž. urč. infekč. a parazit. chor. z. i.	H19.2	Keratitída a keratokonjunkt. pri i. infekč. a parazit. chor. z. i.
G03.0	Nehnisová meningitída	H32.0	Chorioretinitída pri infekčných a parazit. chorobách z. i.
G03.1	Chronická meningitída	H58.0	Anomálie funkcie zrenice pri chor. z. i.

H62.1	Zápal vonkajšieho ucha pri vírusových chor.z.i.	I48.0	Fibrilácia predsieni,paroxyzmálna
H66.0	Akútny hnisový zápal stredného ucha	I48.1	Fibrilácia predsieni,perzistentná
I12.00	Hypertenzná chor.oblič.s obličk.zlyh.bez prej.hypert.krízy	I48.2	Fibrilácia predsieni,permanetná
I12.01	Hypertenzná chor.oblič.s obličk.zlyh.s prej.hypert.krízy	I48.3	Flater predsieni,typický
I12.90	Hypertenzná chor.oblič.bez obličk.zlyh.bez prej.hypert.krízy	I48.4	Flater predsieni,atypický
I12.91	Hypertenzná chor.oblič.bez obličk.zlyh.s prej.hypert.krízy	I48.9	Fibrilácia a flater predsieni,blížšie neurčené
I15.00	Renovaskulárna artér.hypertenzia bez hypert.krízy	I49.0	Flater komôr a fibrilácia komôr
I15.01	Renovaskulárna artér.hypertenzia s hypert.krízou	I50.00	Primárne zlyhávanie pravej komory
I15.10	Sekundár.artér.hypert.zapr.i.chor.oblič.bez hypert.krízy	I50.01	Sekundárne zlyhávanie pravej komory
I15.11	Sekundár.artér.hypert.zapr.i.chor.oblič.s hypert.krízou	I50.11	Zlyhávanie ľavej komory: bez ťažkostí
I26.0	Pľúcna embólia s prejavmi akútneho cor pulmonale	I50.12	Zlyhávanie ľavej komory,s ťažkosťami pri veľkom zaťažení
I26.9	Pľúcna embólia bez prejavov akútneho cor pulmonale	I50.13	Zlyhávanie ľavej komory,s ťažkosťami pri malom zaťažení
I27.0	Primárna pľúcna hypertenzia	I50.14	Zlyhávanie ľavej komory,s ťažkosťami v pokoji
I27.1	Srdcová choroba pri kyfoskolióze	I50.19	Zlyhávanie ľavej komory,blížšie neurčené
I27.20	Pľúcna hypertenzia pri chron.tromboembol.chor.	I50.9	Zlyhávanie srdca,blížšie neurčené
I27.28	Iná blížšie určená sekundárna pľúcna hypertenzia	I51.1	Ruptúra chordae tendineae,nezatriedená inde
I27.8	Iné srdcovopľúcne choroby,blížšie určené	I51.2	Ruptúra papilárneho svalu,nezatriedená inde
I27.9	Srdcovopľúcna choroba,blížšie neurčená	I51.4	Myokarditída,blížšie neurčená
I30.0	Akútna nešpecifická idiopatická perikarditída	I51.5	Degenerácia myokardu
I30.1	Infekčná perikarditída	I51.6	Srdcovocievna choroba,blížšie neurčená
I30.8	Iná forma akútnej perikarditídy	I60.0	Subarachnoidálne krvácanie z karotického sifónu a bifurkácie
I30.9	Akútna perikarditída,blížšie neurčená	I60.1	Subarachnoidálne krvácanie z a.cerebri media
I31.2	Hemoperikard,nezatriedený inde	I60.2	Subarachnoidálne krvácanie z a.communicans anterior
I31.3	Perikardový výpotok (nezápalový)	I60.3	Subarachnoidálne krvácanie z a.communicans posterior
I31.8	Iná choroba perikardu,blížšie určená	I60.4	Subarachnoidálne krvácanie z a.basilaris
I31.9	Choroba perikardu,blížšie neurčená	I60.5	Subarachnoidálne krvácanie z a.vertebralis
I32.0	Perikarditída pri bakt.chor.z.i.	I60.6	Subarachnoidálne krvácanie z i.intrakraniálnych tep.
I32.1	Perikarditída pri i.infekč.a parazit.chor.z.i.	I60.7	Subarachnoidálne krvácanie z intrakraniálnej tepny,b.n.
I32.8	Perikarditída pri iných chorobách zatriedených inde	I60.8	Iné subarachnoidálne krvácanie
I33.0	Akútna a subakútna infekčná endokarditída	I60.9	Subarachnoidálne krvácanie,blížšie neurčené
I33.9	Akútna endokarditída,blížšie neurčená	I61.0	Vnútromozgové krvácanie do mozg.hemisféry,subkortikálne
I37.0	Pulmonálna stenóza	I61.1	Vnútromozgové krvácanie do hemisféry,kortikálne
I39.0	Choroba mitrál.chlopne pri chorobách zatried.i.	I61.2	Vnútromozgové krvácanie do hemisféry,blížšie neurčené
I39.1	Choroba aortál.chlopne pri chorobách zatried.i.	I61.3	Vnútromozgové krvácanie do mozgového kmeňa
I39.2	Choroba trikuspid.chlopne pri chorobách zatried.i.	I61.4	Vnútromozgové krvácanie do mozočka (cerebela)
I39.3	Choroba pulmoná.chlopne pri chorobách zatried.i.	I61.5	Vnútromozgové vnútrokomorové (intraventrik.)krvácanie
I39.4	Choroba viacerých chlopni pri chorobách.zatried.i.	I61.6	Vnútromozgové krvácanie na viacerých miestach
I39.8	Endokarditída n.chlopne pri chor.z.i.	I61.8	Iné vnútromozgové krvácanie
I40.0	Infekčná myokarditída	I61.9	Vnútromozgové krvácanie,blížšie neurčené
I40.9	Akútna myokarditída, blížšie neurčená	I62.00	Subdurálne krvácanie (neúrazové),akútne
I41.0	Myokarditída pri baktériových chor.z.i.	I62.01	Subdurálne krvácanie (neúrazové),subakútne
I41.1	Myokarditída pri vírusových chor.z.i.	I62.02	Subdurálne krvácanie (neúrazové),chronické
I41.2	Myokarditída pri i.infekč.a parazit.chorobách zatried.i.	I62.09	Subdurálne krvácanie (neúrazové),blížšie neurčené
I41.8	Myokarditída pri iných chorobách zatriedených inde	I62.1	Neúrazové extradurálne krvácanie
I43.1	Kardiomyopatia pri metabolických chorobách	I62.9	Intrakraniálne krvácanie(neúrazové),b.n.
I43.2	Kardiomyopatia pri poruchách výživy	I63.0	Mozgový infarkt,zapríč.trombózou priv.mozg.tep.
I44.0	Atrioventrikulárna blokáda 1. stupňa	I63.1	Mozgový infarkt,zapríč.embolizáciou priv.mozg.tep.
I44.1	Atrioventrikulárna blokáda 2. stupňa	I63.2	Mozgový infarkt,zapríč.blíž.n.záverom/zúz.privod.mozg.tep.
I44.2	Atrioventrikulárna blokáda 3. stupňa	I63.3	Mozgový infarkt,zapríč.trombózou mozg.tep.
I44.3	Iná a blížšie neurčená atrioventrikulárna blokáda	I63.4	Mozgový infarkt,zapríč.embóliou mozg.tep.
I44.4	Ľavá predná fascikulárna blokáda	I63.5	Mozgový infarkt,zapríč.b.n.uzáverom/zúz.mozg.tep.
I44.5	Ľavá zadná fascikulárna blokáda	I63.6	Mozgový infarkt,zapríč.nehnis.mozg.žilovou trombózou
I44.6	Iná a blížšie neurčená fascikulárna blokáda	I63.8	Iný mozgový infarkt
I44.7	Blokáda ľavého ramienka,blížšie neurčená	I63.9	Mozgový infarkt,blížšie neurčený
I45.0	Pravá fascikulárna blokáda	I65.0	Uzáver a zúženie a.vertebralis
I45.1	Iná a blížšie neurčená blokáda pravého ramienka	I65.1	Uzáver a zúženie a.basilaris
I45.2	Bifascikulárna blokáda	I65.2	Uzáver a zúženie a.carotis
I45.3	Trifascikulárna blokáda	I65.3	Uzáver a zúženie viac.privod.mozgových tepien,obojsstranne
I45.4	Nešpecifická intraventrikulárna blokáda	I65.8	Uzáver a zúženie iných privodných mozgových tepien
I45.5	Iná blížšie určená srdcová blokáda	I65.9	Uzáver a zúženie blíž.neur.privodnej mozgovej tepny
I45.6	Syndróm preexcitácie	I66.0	Uzáver a zúženie a.cerebri media
I45.8	Iné poruchy vedenia srdcových vzruchov,b.u.	I66.1	Uzáver a zúženie a.cerebri anterior
I45.9	Porucha vedenia srdcových vzruchov,b.n.	I66.2	Uzáver a zúženie a.cerebri posterior
I46.0	Zastavenie srdca s úspešnou resuscitáciou	I66.3	Uzáver a zúženie mozočkových tepien
I46.1	Náhla srdcová smrť, takto opísaná	I66.4	Uzáver a zúženie viac.mozgových tepien,obojsstranne
I46.8	Zlyhanie srdca	I66.8	Uzáver a zúženie inej mozgovej tepny
I46.9	Zastavenie srdca,blížšie neurčené	I66.9	Uzáver a zúženie blížšie neurčenej mozgovej tepny
I47.1	Supraventrikulárna tachykardia	I67.10	Získaná mozgová aneuryzma
I47.2	Komorová tachykardia	I67.11	Získaná mozgová artériovenózna fistula
I47.9	Paroxyzmálna tachykardia,blížšie neurčená	I67.6	Nehnisová trombóza intrakraniálneho žilového systému



171.00	Disekcia aorty bez bliž.urč.miesta bez prej.ruptúry	J15.7	Zápal pľúc zapríčinený Mycoplasma pneumoniae
171.01	Disekcia hrudníkovej aorty,bez prejavov ruptúry	J15.8	Iný baktériový zápal pľúc
171.02	Disekcia brušnej aorty,bez prejavov ruptúry	J15.9	Baktériový zápal pľúc,bližšie neurčený
171.03	Disekcia hrudník.-bruš.aorty,bez prejav.ruptúry	J16.0	Zápal pľúc zapríčinený chlamýdiami
171.04	Disekcia aorty bez bliž.urč.miesta,s ruptúrou	J16.8	Zápal pľúc zapríč.iným bliž.urč.infekčným organ.
171.05	Disekcia hrudníkovej aorty,s ruptúrou	J17.0	Zápal pľúc pri baktériových chorobách z.i.
171.06	Disekcia brušnej aorty,s ruptúrou	J17.1	Zápal pľúc pri vírusových chorobách z.i.
171.07	Disekcia hrudníkovo-brušnej aorty,s ruptúrou	J17.2	Zápal pľúc pri mykózach zatriedených inde
171.1	Aneurizma hrudníkovej aorty,s ruptúrou	J17.3	Zápal pľúc pri parazitových chorobách
171.2	Aneurizma hrudníkovej aorty,bez prejavov ruptúry	J17.8	Zápal pľúc pri iných chorobách zatriedených inde
171.3	Aneurizma brušnej aorty,s ruptúrou	J18.0	Bronchopneumónia,bližšie neurčená
171.4	Aneurizma brušnej aorty,bez prejavov ruptúry	J18.1	Lobárny zápal pľúc,bližšie neurčený
171.5	Aneurizma hrudníkovo-brušnej aorty,s ruptúrou	J18.8	Iný zápal pľúc,zapríč.bliž.neurč.organizmom
171.6	Aneurizma hrudník.-bruš.aorty,bez údajov o ruptúre	J18.9	Zápal pľúc,bližšie neurčený
171.8	Aneurizma aorty bez bliž.urč.miesta,s ruptúrou	J21.0	Akútna bronchiolitída zapríč.respirač.syncyciálnym vírusom
171.9	Aneurizma aorty bez bliž.urč.miesta,bez prejavov ruptúry	J21.1	Akútna bronchiolitída zapríč.ludským metapneumovírusom
173.8	Iné choroby periférnych ciev,bližšie určené	J21.8	Akútna bronchiolitída zapríč.i.bliž.urč.organ.
173.9	Choroba periférnych ciev,bližšie neurčená	J21.9	Akútna bronchiolitída,bližšie neurčená
174.0	Embólia a trombóza brušnej aorty	J34.3	Hypertrofia nosových muší
174.1	Embólia a trombóza i.a bliž.ne.častí aorty	J38.00	Obrna hlasiviek a hrtana, bližšie neurčená
174.2	Embólia a trombóza tepien horných končatín	J38.02	Jednostranná kompletná obrna hlasiviek a hrtana
174.3	Embólia a trombóza tepien dolných končatín	J38.03	Obojstranná čiastočná obrna hlasiviek a hrtana
174.4	Embólia a trombóza tepien končatín,b.n.	J38.6	Stenóza hrtana
174.5	Embólia a trombóza a.liiaca	J38.7	Iná choroba hrtana
174.8	Embólia a trombóza iných tepien	J39.0	Retrofaryngový a parafaryngový absces
174.9	Embólia a trombóza bližšie neurčenej tepny	J69.0	Zápal pľúc,zapríč.vdýchnutím potravy a zvratkov
177.2	Ruptúra tepny	J69.1	Zápal pľúc,zapríčinený olejmi a esenciami
177.5	Nekróza tepny	J69.8	Zápal pľúc,zapríč.i.tuhými látkami a tekutinami
179.0	Aneurizma aorty pri chorobách zatriedených inde	J85.0	Gangréna a nekróza pľúc
179.2	Periférna angiopatia pri chor.z.i.	J85.1	Absces pľúc so zápalom pľúc
180.00	Hlb. žil. tromb. žil DK - vyprovokovaná	J85.2	Absces pľúc bez zápalu pľúc
180.01	Hlb. žil. tromb. žil DK - vyprov., prox. (od v. poplitea nahor)	J85.3	Absces mediastína
180.02	Hlb. žil. tromb. žil DK - vyprov, dist.(infrapopl.ž.+vnútrosvaľ.ž.)	J86.0	Pyotorax s fistulou
180.10	Hlb. žil. tromb. žil DK - idiopatická (nevypovok.)	J86.9	Pyotorax bez fistuly
180.11	Hlb. žil. tromb. žil DK - idiopat., prox. (od v. poplitea nahor)	J90	Pohrudnicový výpotok,nezatriedený inde
180.12	Hlb. žil. tromb. žil DK - idiopat,dist.(infrapopl.ž.+vnútrosvaľ.ž.)	J91	Pohrudnicový výpotok pri chor.z.i.
180.2	Recidiv. hlboká žilová tromb. žil DK	J94.0	Chylózný pohrudnicový výpotok
181	Trombóza v. portae	J94.2	Hemotorax
182.0	Buddov-Chiariho syndróm	J94.8	Iná choroba pohrudnice,bližšie určená
182.2	Embólia a trombóza v.cava	J94.9	Choroba pohrudnice,bližšie neurčená
182.3	Embólia a trombóza obličkovej žily	J95.0	Porucha funkcie tracheostómie
185.0	Varixy pažeráka s krvácaním	J95.80	Iatrogénny pneumotorax
189.1	Lymfngitída	K07.1	Anomálie polohy čelustí oproti lebkovej spodine
189.8	Iné neinfekčné chor.lymfatických ciev a lymfát.uzlín,b.u.	K07.8	Iné dentofaciálne anomálie
197.0	Postkardiotomický syndróm	K22.2	Nepriechodnosť pažeráka
197.1	Iná funkčná porucha po operácii srdca	K22.3	Prederavenie pažeráka
198.0	Kardiovaskulárny syfilis	K22.4	Dyskinéza pažeráka
198.1	Porucha obeh.súst.pri iných infekč.a parazit.chor.z.i.	K31.6	Fistula žalúdka a dvanástnika
J09	Chríпка zapríč.určítým identifikov.vírusom chrípky	K35.2	Akútna apendicitída s generalizovanou peritonitídou
J10.0	Chríпка zapríč.i.identifikov.vírus.chrípky so zápalom pľúc	K35.30	Akútna apendicitída s lokaliz.peritonitídou,bez perfor./rupt.
J10.1	Chríпка zapríč.i.identifikov.vírus.chrípky s i.respir.prejav.	K35.31	Akút.apendicitída s lokaliz.peritonitídou,s perfor./ruptúrou
J10.8	Chríпка zapríč.i.identifikov.vírus.chrípky s i.prej.	K35.32	Akútna apendicitída s abscesom pobrušnice
J11.0	Chríпка zapríč.neidentifovan.vírusom so zápalom pľúc	K35.8	Akútna apendicitída,bližšie neurčená
J11.1	Chríпка zapríč.neidentifovan.vírusom s i.respir.prejav.	K37	Apendicitída,bližšie neurčená
J11.8	Chríпка zapríč.neidentifovan.vírusom s i.prejavmi	K40.00	Obojstran.slabin.prietř s obšt.bez gang.neozn.ako recid.
J12.0	Zápal pľúc zapríčinený adenovírusom	K40.01	Obojstranná slabin.prietř s obšt.bez gang.recidiv.
J12.1	Zápal pľúc zapríč.respiračným syncyciálnym vírusom	K40.10	Obojstranná slabinová prietř s gang.neozn.ako recidiv.
J12.2	Zápal pľúc zapríčinený vírusom parainfluenzy	K40.11	Obojstranná slabinová prietř s gang.recidivujúca
J12.3	Zápal pľúc zapríčinený ľudským metapneumovírusom	K40.30	Jednostr./neurč.slabin.prietř s obšt.bez gang.neozn.ako recid.
J12.8	Iný vírusový zápal pľúc	K40.31	Jednostr./neurč.slabin.prietř s obšt.bez gang.recid.
J12.9	Vírusový zápal pľúc,bližšie neurčený	K40.40	Jednostran./neurč.slabin.prietř s gang.neozn.ako recid.
J13	Zápal pľúc zapríčinený Streptococcus pneumoniae	K40.41	Jednostran./neurč.slabin.prietř s gang.recid.
J14	Zápal pľúc zapríčinený Haemophilus influenzae	K41.0	Obojstranná stehnová prietř s obšt.bez gang.
J15.0	Zápal pľúc zapríčinený Klebsiella pneumoniae	K41.1	Obojstranná stehnová prietř s gangrénou
J15.1	Zápal pľúc zapríčinený pseudomonas	K41.3	Jednostran./bliž.neu.stehno.prietř s obšt.bez gang.
J15.2	Zápal pľúc zapríčinený stafylokokom	K41.4	Jednostran./bliž.neu.stehno.prietř s gang.
J15.3	Zápal pľúc zapríčinený streptokokom skupiny B	K42.0	Pupková prietř s obštrukciou bez gangrény
J15.4	Zápal pľúc zapríčinený iným streptokokom	K42.1	Pupková prietř s gangrénou
J15.5	Zápal pľúc zapríčinený Escherichia coli	K43.0	Prietř v jazve s obštrukciou bez gangrény
J15.6	Zápal pľúc,zapr.i.aeróbnou gramnegat.baktériou	K43.1	Prietř v jazve s gangrénou

K43.3	Parastomická prietrž s obštrukciou bez gangrény	K77.12	Postihnutie pečene pri akút.chor.štepú proti host.GvH,2.štád.
K43.4	Parastomická prietrž s gangrénou	K77.13	Postihnutie pečene pri akút.chor.štepú proti host.GvH,3.štád.
K44.0	Bránicová prietrž s obštrukciou bez gangrény	K77.14	Postihnutie pečene pri akút.chor.štepú proti host.GvH,4.štád.
K44.1	Bránicová prietrž s gangrénou	K77.8	Pečeňová porucha pri iných chorobách.z.i.
K45.1	Iná brušná prietrž,blížšie určená s gangrénou	K83.1	Obštrukcia žlčových ciest
K46.1	Brušná prietrž,blížšie neurčená s gangrénou	K90.2	Syndróm slepej slučky,nezatriedený inde
K52.1	Toxická gastroenteritída a kolitída	K90.3	Pankreatická steatorea
K55.0	Akútna cievna choroba čreva	K91.1	Syndrómy po operácii žalúdka
K55.21	Angiodysplázia hrubého čreva,bez prejavov krvác.	K93.1	Megakolon pri Chagasovej chorobe (B57.3†)
K56.0	Paralytický ileus	L00.0	Synd.obar.kože zaprič.stafylok.s postih.men.ako 30% povrch.t.
K56.1	Invaginácia	L00.1	Synd.obarenej kože zaprič.stafylok.s postih.30%p.t.a viac
K56.2	Volvulus	L10.2	Pemphigus foliaceus
K56.4	Iná obturácia čreva	L11.8	Iná akantolytická dermatóza,blížšie určená
K56.6	Iný a blížšie neurčený mechanický ileus	L11.9	Akantolytická dermatóza,blížšie neurčená
K56.7	Ileus,blížšie neurčený	L12.0	Pluzgierový(bulózny)pemfigoid
K59.3	Megakolon,nezatriedený inde	L12.3	Získaná pluzgierová (bulózna) epidermolýza
K61.0	Análny absces	L12.8	Iný pemfigoid
K61.1	Rektálny absces	L12.9	Pemfigoid,blížšie neurčený
K61.2	Anorektálny absces	L13.0	Herpetiformná dermatitída(dermatitis herpetiformis)
K61.3	Ischiorektálny absces	L13.1	Dermatitis pustulosa subcornealis
K61.4	Vnútrošfinkterový absces	L13.8	Iné pluzgierové(bulózne)dermatózy,blížšie určené
K62.2	Prolaps anusu	L14	Pluzgierová dermatóza pri choroba zatried.i.
K62.3	Prolaps konečníka	L40.1	Generalizovaná pustulová psoriáza
K62.4	Stenóza anusu a konečníka	L51.0	Neppluzgierový multiformný erytém
K63.0	Absces čreva	L51.1	Pluzgierový multiformný erytém
K63.1	Perforácia čreva (neúrazová)	L51.20	Toxická nekrolýza epidermy s postih.men.ako 30%povrchu t.
K63.2	Fistula čreva	L51.21	Toxická nekrolýza epidermy s postih.30%povrch.tela a viac
K63.3	Vred čreva	L51.8	Iný multiformný erytém
K65.0	Akútny zápal pobrušnice	L51.9	Multiformný erytém,blížšie neurčený
K65.8	Iný zápal pobrušnice	L74.4	Anhidróza
K65.9	Zápal pobrušnice,blížšie neurčený	M00.00	Artritída a polyartrit.zaprič.stafylo. na viac.m.
K66.0	Pobrušnicové zrasty	M00.01	Artritída a polyartrit.zaprič.stafylok v obl.pleca
K66.1	Hemoperitoneum	M00.02	Artritída a polyartrit.zaprič.stafylok.v obl.nadlaktia
K66.8	Iné choroby pobrušnice,blížšie určené	M00.03	Artritída a polyartrit.zaprič.stafylok.v obl.predlak.
K67.0	Zápal pobrušnice,zapričinený chlamýdiami (A74.8†)	M00.04	Artritída a polyartrit.zaprič.stafylok.v obl.ruky
K67.1	Gonokokový zápal pobrušnice (A54.8†)	M00.05	Artritída a polyartrit.zaprič.stafylok.panv.obl.a stehna
K67.3	Tuberkulózný zápal pobrušnice (A18.3†)	M00.06	Artritída a polyartrit.zaprič.stafylok.v obl.predkol.
K67.8	Iná choroba pobrušnice pri infekč.chor.z.i.	M00.07	Artritída a polyartrit.zaprič.stafylok.v obl.čl.a nohy
K71.0	Toxická choroba pečene s cholestázou	M00.08	Artritída a polyartrit.zaprič.stafylok.na i.mieste
K71.1	Toxická choroba pečene s pečeňovou nekrózou	M00.09	Artritída a polyartrit.zaprič.stafylok.na n.mieste
K71.2	Toxická choroba pečene s akútnou hepatitídou	M00.10	Artritída a polyartrit.zaprič.pneumok.,na viac.m.
K71.3	Toxická chor.pečene s chronick.perzistujúcou hepatitídou	M00.11	Artritída a polyartrit.zaprič.pneumok.v obl.pleca
K71.4	Toxická chor.pečene s chronick.lobulárnou hepatitídou	M00.12	Artritída a polyartrit.zaprič.pneumok.v obl.nadlaktia
K71.5	Toxická choroba pečene s chron.aktívnou hepatitídou	M00.13	Artritída a polyartrit.zaprič.pneumok.v obl.predlak.
K71.6	Toxická choroba pečene s hepatitídou,n.i.	M00.14	Artritída a polyartrit.zaprič.pneumok.v obl.ruky
K71.7	Toxická choroba pečene s fibrózou a cirhózou pečene	M00.15	Artritída a polyartrit.zaprič.pneumok.panv.obl.a stehna
K71.8	Toxická choroba pečene s inými poruchami pečene	M00.16	Artritída a polyartrit.zaprič.pneumok.v obl.predkol.
K71.9	Toxická choroba pečene,blížšie neurčená	M00.17	Artritída a polyartrit.zaprič.pneumok.v obl.čl.a nohy
K72.0	Akútne a subakútne pečeňové zlyhávanie	M00.18	Artritída a polyartrit.zaprič.pneumok.na i.mieste
K74.0	Fibróza pečene	M00.19	Artritída a polyartrit.zaprič.pneumok.na n.mieste
K74.2	Fibróza pečene so sklerózou pečene	M00.20	Artritída a polyartrit.zaprič.i.streptok.na viac.m.
K74.3	Primárna biliárna cirhóza	M00.21	Artritída a polyartrit.zaprič.i.streptok.v obl.pleca
K74.4	Sekundárna biliárna cirhóza	M00.22	Artritída a polyartrit.zaprič.i.streptok.v obl.nadlaktia
K74.5	Biliárna cirhóza,blížšie neurčená	M00.23	Artritída a polyartrit.zaprič.i.streptok.v obl.predlak.
K74.6	Iná a blížšie neurčená cirhóza pečene	M00.24	Artritída a polyartrit.zaprič.i.streptok.v obl.ruky
K75.0	Absces pečene	M00.25	Artritída a polyartrit.zaprič.i.streptok.panv.obl.a stehna
K75.1	Flebitída vrátnice (v. portae)	M00.26	Artritída a polyartrit.zaprič.i.streptok.v obl.predkol.
K75.2	Nešpecifická reaktívna hepatitída	M00.27	Artritída a polyartrit.zaprič.i.streptok.v obl.čl.a nohy
K75.3	Granulomatózna hepatitída,nezatriedená inde	M00.28	Artritída a polyartrit.zaprič.i.streptok.na i.mieste
K75.4	Autoimunitná hepatitída	M00.29	Artritída a polyartrit.zaprič.i.streptok.na n.mieste
K75.8	Iná zápalová choroba pečene,blížšie určená	M00.80	Artritída a polyartrit.zaprič.i.blíž.urč.baktér.viac.mies.
K75.9	Zápalová choroba pečene,blížšie neurčená	M00.81	Artritída a polyartrit.zaprič.i.blíž.urč.baktér.v obl.pleca
K76.0	Stukovatenie pečene, nezatriedené inde	M00.82	Artritída a polyartrit. zapr.i.blíž.urč.baktér.v obl.nadlaktia
K76.2	Centrálna hemoragická nekróza pečene	M00.83	Artritída a polyartrit. zapr.i.blíž.urč.baktér.v obl.predlak.
K76.3	Infarkt pečene	M00.84	Artritída a polyartrit.zapr.i.blíž.urč.baktér.v obl.ruky
K76.4	Pelióza pečene	M00.85	Artritída a polyartrit.zapr.i.blíž.urč.baktér.panv.obl.a steh.
K76.6	Portálna hypertenzia	M00.86	Artritída a polyartrit.zapr.i.blíž.urč.baktér.v obl.predkol.
K76.7	Hepatorenálny syndróm	M00.87	Artritída a polyartrit.zapr.i.blíž.urč.baktér.v obl.čl.a nohy
K77.0	Pečeňová porucha pri infekč./parazit.chor.z.i.	M00.88	Artritída a polyartrit. zapr.i.blíž.urč.baktér.na i.mieste
K77.11	Postihnutie pečene pri akút.chor.štepú proti host.GvH,1.štád.	M00.89	Artritída a polyartrit.zapr.i.blíž.urč.baktér.mies.blíž.urč.

M01.00	Artritída zaprič.meningok.na viac.m.	M14.8	Artropatia pri i.blíž.urč.chorobách zatried.i.
M01.01	Artritída zaprič.meningok.v obl.pleca	M32.0	Lupus erythematosus, zapričinený liekmi
M01.02	Artritída zaprič.meningok.v obl. nadlaktia	M32.1	Systémový lupus erythematosus s postih.org./systémov
M01.03	Artritída zaprič.meningok.v obl.predlak.	M32.8	Iná forma systémového lupus erythematosus
M01.04	Artritída zaprič.meningok.v obl.ruky	M32.9	Systémový lupus erythematosus,blížšie neurčený
M01.05	Artritída zaprič.meningok.panv.obl.a stehna	M36.1	Artropatia pri nádorovej chorobe
M01.06	Artritída zaprič.meningok.v obl.predkol.	M36.2	Hemofilická artropatia
M01.07	Artritída zaprič.meningok.v obl.čl.a nohy	M36.3	Artropatia pri i.chorobách krvi zatried.i.
M01.08	Artritída zaprič.meningok.na i.mieste	M36.8	Systémové choroba spojiva pri i.chorobách zatried.i.
M01.09	Artritída zaprič.meningok.na n. mieste	M46.20	Osteomyelitída stavca na viac.m.chrbt.
M01.10	Tuberkulózna artritída na viac.m.	M46.21	Osteomyelitída stavca v okcip.-atl.-axiál. obl.
M01.11	TBC artritída v obl.pleca	M46.22	Osteomyelitída stavca v krčnej oblasti
M01.12	TBC artritída nadlaktia	M46.23	Osteomyelitída stavca v krčnohrudníkovej oblasti
M01.13	TBC artritída predlak.	M46.24	Osteomyelitída stavca v hrudníkovej oblasti
M01.14	TBC artritída ruky	M46.25	Osteomyelitída stavca v hrudníkovodriekovej oblasti
M01.15	TBC artritída panv.obl.a stehna	M46.26	Osteomyelitída stavca v driekovej oblasti
M01.16	TBC artritída predkol.	M46.27	Osteomyelitída stavca v driekovokrížovej oblasti
M01.17	TBC artritída čl.a nohy	M46.28	Osteomyelitída stavca v križ.a križovokostřč.obl.
M01.18	TBC artritída na i.mieste	M46.29	Osteomyelitída stavca v: oblasť bližšie neurčená
M01.19	Tuberkulózna artritída na n.mieste	M48.40	Únavová zlomenina stavca na viac.m.chrbt.
M01.30	Artritída pri i.baktér.chor.zatried.i.na viac.m.	M48.41	Únavová zlomenina stavca v okcip.atl.axiál.obl.
M01.31	Artritída pri i.baktér.chor.zatried.i.obl.pleca	M48.42	Únavová zlomenina stavca v krčnej oblasti
M01.32	Artritída pri i.baktér.chor.zatried.i.v obl.nadlaktia	M48.43	Únavová zlomenina stavca v krčnohrudníkovej oblasti
M01.33	Artritída pri i.baktér.chor.zatried.i.v obl.predlak.	M48.44	Únavová zlomenina stavca v hrudníkovej oblasti
M01.34	Artritída pri i.baktér.chor.zatried.i.v obl.ruky	M48.45	Únavová zlomenina stavca v hrudníkovodriek. obl.
M01.35	Artritída pri i.baktér.chor.zatried.i.panv.obl.a stehna	M48.46	Únavová zlomenina stavca v driekovej oblasti
M01.36	Artritída pri i.baktér.chor.zatried.i.v obl.predkol.	M48.47	Únavová zlomenina stavca v driekovokrížovej oblasti
M01.37	Artritída pri i.baktér.chor.zatried.i.v obl.čl.a nohy	M48.48	Únavová zlomenina stavca v križ.a križovokostřč.obl.
M01.38	Artritída pri i.baktér.chor.zatried.i.na i.mieste	M48.49	Únavová zlomenina stavca: oblasť bližšie neurčená
M01.39	Artritída pri i.baktér.chor.zatried.i.miesto bližš.neurč.	M48.50	Kompresia tela stavca na v.miest. chrbt.,nezatr.inde
M01.40	Artritída pri ružienke na viac.m.	M48.51	Kompresia tela stavca v okcip.-atl.-axiál.obl.,nezatr.inde
M01.41	Artritída pri ružienke v obl.pleca.	M48.52	Kompresia tela stavca v krčnej obl.,nezatr.inde
M01.42	Artritída pri ružienke v obl.nadlaktia	M48.53	Kompresia tela stavca v krč.hrud.obl.,nezatr.inde
M01.43	Artritída pri ružienke v obl.predlak.	M48.54	Kompresia tela stavca v hrud.obl.,nezatr.inde
M01.44	Artritída pri ružienke v obl.ruky	M48.55	Kompresia tela stavca v hrud.driek.obl.,nezatr.inde
M01.45	Artritída pri ružienke panv.obl.a stehna	M48.56	Kompresia tela stavca v driek.obl.,nezatr.inde
M01.46	Artritída pri ružienke v obl.predkol.	M48.57	Kompresia tela stavca v driek.križ.obl.,nezatr.inde
M01.47	Artritída pri ružienke v obl.čl.a nohy	M48.58	Kompresia tela stavca v križ.a križ.kostrč.obl.,nezatr.inde
M01.48	Artritída pri ružienke na i.mieste	M48.59	Kompresia tela stavca : oblasť bliž.neurč.,nezatr.inde.
M01.49	Artritída pri ružienken na i. mieste	M49.50	Kompresia tela stavca pri chorobe zatried.i.,na viac.m.chrbt.
M01.60	Artritída pri mykózach na viac.m.	M49.51	Kompresia tela stavca pri chorobe zatr.i.,okcip.-atl.axiál.o.
M01.61	Artritída pri mykózach v obl.pleca	M49.52	Kompresia tela stavca pri chorobe zatr.i.,v krčnej obl.
M01.62	Artritída pri mykózach v obl.nadlaktia	M49.53	Kompresia tela stavca pri chorobe zatr.i.,v krčnohrud.obl.
M01.63	Artritída pri mykózach v obl. predlak.	M49.54	Kompresia tela stavca pri chorobe zatr.i.,v hrudník.obl.
M01.64	Artritída pri mykózach v obl.ruky	M49.55	Kompresia tela stavca pri chor.zatr.i.,v hrudník.driek.obl.
M01.65	Artritída pri mykózach panv.obl.a stehna	M49.56	Kompresia tela stavca pri chorobe zatr.i.,v driekovej obl.
M01.66	Artritída pri mykózach v obl.predkol.	M49.57	Kompresia tela stavca pri chorobe zatr.i.,v driek.križ.obl.
M01.67	Artritída pri mykózach v obl.čl. a nohy	M49.58	Kompresia tela stavca pri chor.zatr.i.,križ.a križ.kostrč.obl.
M01.68	Artritída pri mykózach na i.mieste	M49.59	Kompresia tela stavca pri chor.zatr.i.:oblasť bliž.neurč.
M01.69	Artritída pri mykózach na mieste	M53.3	Choroba križovokostřčovej obl.,nezatr.inde
M10.10	Dna zapričinená olovom, na viacerých miestach	M60.15	Intersticiálna myozitída panv.obl.a stehna
M10.11	Dna zaprič. olovom, v obl.pleca	M73.00	Gonokoková burzitída na viacerých miestach (A54.4†)
M10.12	Dna zaprič. olovom, v obl.nadlaktia	M73.01	Gonokokov burzitída v obl.pleca
M10.13	Dna zaprič. olovom, v obl.predlak.	M73.02	Gonokokov burzitída nadlaktia
M10.14	Dna zaprič. olovom, v obl.ruky	M73.03	Gonokokov burzitída predlak.
M10.15	Dna zaprič. olovom, v obl.panvy a stehna	M73.04	Gonokokov burzitída ruky
M10.16	Dna zaprič. olovom, v obl.predkol.	M73.05	Gonokokov burzitída panv.obl.a stehna
M10.17	Dna zaprič. olovom, v obl.čl.a nohy	M73.06	Gonokokov burzitída predkol.
M10.18	Dna zaprič. olovom na i. mieste	M73.07	Gonokokov burzitída čl.a nohy
M10.19	Dna zapričinená olovom, miesto bliž.neurč.	M73.08	Gonokokov burzitída na i. mieste
M10.20	Dna zapričinená liekmi, na viacerých miestach	M73.09	Gonokokov burzitída,miesto bliž.neurč.
M10.21	Dna zaprič.liekmi, v obl.pleca	M84.30	Únavová zlomenina,nezatr.i.na viac.m.
M10.22	Dna zaprič.liekmi, v obl.nadlaktia	M84.31	Únavová zlomenina,nezatr.i.v obl.pleca
M10.23	Dna zaprič.liekmi, v obl.predlak.	M84.32	Únavová zlomenina,nezatr.i.v obl.nadlaktia
M10.24	Dna zaprič.liekmi, v obl.ruky	M84.33	Únavová zlomenina,nezatr.i.v obl.predlak.
M10.25	Dna zaprič.liekmi, v obl.panvy a stehna	M84.34	Únavová zlomenina,nezatr.i.v obl.ruky
M10.26	Dna zaprič.liekmi, v obl.predkol.	M84.35	Únavová zlomenina,nezatr.i.v obl.panvy a stehna
M10.27	Dna zaprič.liekmi, v obl.čl. a nohy	M84.36	Únavová zlomenina,nezatr.i.v obl.predkol.
M10.28	Dna zaprič.liekmi, na i. mieste	M84.37	Únavová zlomenina,nezatr.i.v obl.čl.a nohy
M10.29	Dna zapričinená liekmi, miesto bližšie neurčené	M84.38	Únavová zlomenina,nezatr.i.na i. mieste

M84.39	Únavová zlomenina, nezatr. i., miesto bliž. neurč.	M86.59	Iná chronická hematogénna osteomyelit., miesto bliž. neurč.
M84.40	Patologická zlomenina, nezatr. i. na viac. m.	M86.60	Iná chronická osteomyelitída na viacerých miestach
M84.41	Patologická zlomenina, nezatr. i. v obl. pleca	M86.61	Iná chronická osteomyelitída v obl. pleca
M84.42	Patologická zlomenina, nezatr. i. v obl. nadlaktia	M86.62	Iná chronická osteomyelitída nadlaktia
M84.43	Patologická zlomenina, nezatr. i. v obl. predlak.	M86.63	Iná chronická osteomyelitída predlak.
M84.44	Patologická zlomenina, nezatr. i. v obl. ruky	M86.64	Iná chronická osteomyelitída ruky
M84.45	Patologická zlomenina, nezatr. i. v obl. panv. obl. a stehna	M86.65	Iná chronická osteomyelitída panv. obl. a stehna
M84.46	Patologická zlomenina, nezatr. i. v obl. predkol.	M86.66	Iná chronická osteomyelitída predkol.
M84.47	Patologická zlomenina, nezatr. i. v obl. čl. a nohy	M86.67	Iná chronická osteomyelitída čl. a nohy
M84.48	Patologická zlomenina, nezatr. i. na i. mieste	M86.68	Iná chronická osteomyelitída na i. mieste
M84.49	Patologická zlomenina, nezatr. i., miesto bliž. neurč.	M86.69	Iná chronická osteomyelitída, miesto bliž. neurč.
M86.00	Akútna hematogénna osteomyelitída na viac. m.	M86.80	Iná osteomyelitída na viacerých miestach
M86.01	Akútna hematogénna osteomyelitída v obl. pleca	M86.81	Iná osteomyelitída v obl. pleca
M86.02	Akútna hematogénna osteomyelitída nadlaktia	M86.82	Iná osteomyelitída nadlaktia
M86.03	Akútna hematogénna osteomyelitída predlak.	M86.83	Iná osteomyelitída predlak.
M86.04	Akútna hematogénna osteomyelitída ruky	M86.84	Iná osteomyelitída ruky
M86.05	Akútna hematogénna osteomyelitída panv. obl. a stehna	M86.85	Iná osteomyelitída panv. obl. a stehna
M86.06	Akútna hematogénna osteomyelitída predkol.	M86.86	Iná osteomyelitída predkol.
M86.07	Akútna hematogénna osteomyelitída čl. a nohy	M86.87	Iná osteomyelitída čl. a nohy
M86.08	Akútna hematogénna osteomyelitída na i. mieste	M86.88	Iná osteomyelitída na i. mieste
M86.09	Akútna hematogénna osteomyelitída, miesto bliž. neurč.	M86.89	Iná osteomyelitída, miesto bliž. neurč.
M86.10	Iná akútna osteomyelitída na viacerých miestach	M86.90	Osteomyelitída, bliž. neurč. na viac. m.
M86.11	Iná akútna osteomyelitída v obl. pleca	M86.91	Osteomyelitída, bliž. neurč. v obl. pleca
M86.12	Iná akútna osteomyelitída nadlaktia	M86.92	Osteomyelitída, bliž. neurč. v obl. nadlaktia
M86.13	Iná akútna osteomyelitída predlakútna	M86.93	Osteomyelitída, bliž. neurč. v obl. predlak.
M86.14	Iná akútna osteomyelitída ruky	M86.94	Osteomyelitída, bliž. neurč. v obl. ruky
M86.15	Iná akútna osteomyelitída panv. obl. a stehna	M86.95	Osteomyelitída, bliž. neurč. panv. obl. a stehna
M86.16	Iná akútna osteomyelitída predkol.	M86.96	Osteomyelitída, bliž. neurč. v obl. predkol.
M86.17	Iná akútna osteomyelitída čl. a nohy	M86.97	Osteomyelitída, bliž. neurč. v obl. čl. a nohy
M86.18	Iná akútna osteomyelitída na i. mieste	M86.98	Osteomyelitída, bliž. neurč. na i. mieste
M86.19	Iná akútna osteomyelitída, miesto bliž. neurč.	M86.99	Osteomyelitída, bliž. neurč. n. miesto bliž. neurč.
M86.20	Subakútna osteomyelitída na viacerých miestach	M87.02	Idiopat. aseptická nekróza kosti nadlaktia
M86.21	Subakútna osteomyelitída v obl. pleca	M87.05	Idiopat. aseptická nekróza kosti panv. obl. a stehna
M86.22	Subakútna osteomyelitída nadlaktia	M87.06	Idiopat. aseptická nekróza kosti predkol.
M86.23	Subakútna osteomyelitída predlak.	M87.07	Idiopat. aseptická nekróza kosti čl. a nohy
M86.24	Subakútna osteomyelitída ruky	M87.09	Idiopat. aseptická nekróza kosti, miesto bliž. neurč.
M86.25	Subakútna osteomyelitída panv. obl. a stehna	M87.10	Osteonekróza zapríč. liekmi, na viac. m.
M86.26	Subakútna osteomyelitída predkol.	M87.11	Osteonekróza zapríč. liekmi, v obl. pleca
M86.27	Subakútna osteomyelitída čl. a nohy	M87.12	Osteonekróza zapríč. liekmi, v obl. nadlaktia
M86.28	Subakútna osteomyelitída na i. mieste	M87.13	Osteonekróza zapríč. liekmi, v obl. predlak.
M86.29	Subakútna osteomyelitída, miesto bliž. neurč.	M87.14	Osteonekróza zapríč. liekmi, v obl. ruky
M86.30	Chron. multifokálna osteomyelitída na viac. m.	M87.15	Osteonekróza zapríč. liekmi, panv. obl. a stehna
M86.31	Chron. multifokálna osteomyelitída v obl. pleca	M87.16	Osteonekróza zapríč. liekmi, v obl. predkol.
M86.32	Chron. multifokálna osteomyelitída nadlaktia	M87.17	Osteonekróza zapríč. liekmi, v obl. čl. a nohy
M86.33	Chron. multifokálna osteomyelitída predlak.	M87.18	Osteonekróza zapríč. liekmi, na i. mieste
M86.34	Chron. multifokálna osteomyelitída ruky	M87.19	Osteonekróza zapríč. liekmi, miesto bliž. neurč.
M86.35	Chron. multifokálna osteomyelitída panv. obl. a stehna	M87.20	Osteonekróza zapríč. predchádz. úrazom, na viac. m.
M86.36	Chron. multifokálna osteomyelitída predkol.	M87.21	Osteonekróza zapríč. predchádz. úrazom, v obl. pleca
M86.37	Chron. multifokálna osteomyelitída čl. a nohy	M87.22	Osteonekróza zapríč. predchádz. úrazom, nadlaktia
M86.38	Chron. multifokálna osteomyelitída na i. mieste	M87.23	Osteonekróza zapríč. predchádz. úrazom, predlak.
M86.39	Chron. multifokálna osteomyelitída, miesto bliž. neurč.	M87.24	Osteonekróza zapríč. predchádz. úrazom, ruky
M86.40	Chronická osteomyelitída s fistulou na viac. m.	M87.25	Osteonekróza zapríč. predchádz. úrazom, panv. obl. a stehna
M86.41	Chronická osteomyelitída s fistulou v obl. pleca	M87.26	Osteonekróza zapríč. predchádz. úrazom, predkol.
M86.42	Chronická osteomyelitída s fistulou nadlaktia	M87.27	Osteonekróza zapríč. predchádz. úrazom, čl. a nohy
M86.43	Chronická osteomyelitída s fistulou predlak.	M87.28	Osteonekróza zapríč. predchádz. úrazom, na i. mieste
M86.44	Chronická osteomyelitída s fistulou ruky	M87.29	Osteonekróza zapríč. predchádz. úrazom, miesto bliž. neurč.
M86.45	Chronická osteomyelitída s fistulou panv. obl. a stehna	M87.30	Iná sekundárna osteonekróza na viacerých miestach
M86.46	Chronická osteomyelitída s fistulou predkol.	M87.31	Iná sekundárna osteonekróza v obl. pleca
M86.47	Chronická osteomyelitída s fistulou čl. a nohy	M87.32	Iná sekundárna osteonekróza nadlaktia
M86.48	Chronická osteomyelitída s fistulou na i. mieste	M87.33	Iná sekundárna osteonekróza predlak.
M86.49	Chronická osteomyelitída s fistulou, miesto bliž. neurč.	M87.34	Iná sekundárna osteonekróza ruky
M86.50	Iná chronická hematogénna osteomyelit. na viac. m.	M87.35	Iná sekundárna osteonekróza panv. obl. a stehna
M86.51	Iná chronická hematogénna osteomyelit. v obl. pleca	M87.36	Iná sekundárna osteonekróza predkol.
M86.52	Iná chronická hematogénna osteomyelit. nadlaktia	M87.37	Iná sekundárna osteonekróza čl. a nohy
M86.53	Iná chronická hematogénna osteomyelit. predlak.	M87.38	Iná sekundárna osteonekróza na i. mieste
M86.54	Iná chronická hematogénna osteomyelit. ruky	M87.39	Iná sekundárna osteonekróza, miesto bliž. neurč.
M86.55	Iná chronická hematogénna osteomyelit. panv. obl. a stehna	M87.80	Iná osteonekróza na viacerých miestach
M86.56	Iná chronická hematogénna osteomyelit. predkol.	M87.81	Iná osteonekróza v obl. pleca
M86.57	Iná chronická hematogénna osteomyelit. čl. a nohy	M87.82	Iná osteonekróza nadlaktia
M86.58	Iná chronická hematogénna osteomyelit. na i. mieste	M87.83	Iná osteonekróza predlak.

M87.84	Iná osteonekróza ruky	N04.8	Nefrotický syndróm: iné morfológické zmeny
M87.85	Iná osteonekróza panv.obl.a stehna	N04.9	Nefrotický synd.:morfol.zmena,blíž.neurč.
M87.86	Iná osteonekróza predkol.	N08.3	Glomerul.choroba pri DM
M87.87	Iná osteonekróza čl.a nohy	N10	Akútna tubulointerstiálna nefritída
M87.88	Iná osteonekróza na i.mieste	N12	Tubulointerstiálna nefritída,n.ako akút./chron.
M87.89	Iná osteonekróza,miesto bližšie neurčené	N13.5	Zalomenie a striktúra močovodu bez hydronefrózy
M87.90	Osteonekróza,blíž.neurč.na viac.m.	N13.8	Iná obštrukčná a refluxová uropatia
M87.91	Osteonekróza,blíž.neurč.v obl.pleca	N13.9	Obštrukčná a refluxová uropatia, bližšie neurčená
M87.92	Osteonekróza,blíž.neurč.v obl.nadlaktia	N15.10	Absces obličky
M87.93	Osteonekróza,blíž.neurč.v obl.predlak.	N15.11	Perinefritický absces
M87.94	Osteonekróza,blíž.neurč.v obl.ruky	N17.0	Akútne zlyhanie obličiek s tubulovou nekrózou
M87.95	Osteonekróza,blíž.neurč.panv.obl.a stehna	N17.1	Akútne zlyhanie obličiek s akútnou kortikálnou nekrózou
M87.96	Osteonekróza,blíž.neurč.v obl.predkol.	N17.2	Akútne zlyhanie obličiek s dreňovou nekrózou
M87.97	Osteonekróza,blíž.neurč.v obl.čl.a nohy	N17.8	Iné akútne zlyhanie obličiek
M87.98	Osteonekróza,blíž.neurč.na i.mieste	N17.9	Akútne zlyhanie obličiek,blížšie neurčené
M87.99	Osteonekróza,blíž.neurč.,miesto bliž.neur.	N18.1	Chronická choroba obličiek,1.štádium
M90.00	Tuberkulóza kostí na viacerých miestach (A18.0†)	N18.2	Chronická choroba obličiek,2.štádium
M90.01	TBC kosti v obl.pleca	N18.3	Chronická choroba obličiek,3.štádium
M90.02	TBC kosti nadlaktia	N18.4	Chronická choroba obličiek,4.štádium
M90.03	TBC kosti predlak.	N18.80	Jednostranná chronická porucha funkcie obličky
M90.04	TBC kosti ruky	N18.89	Iná chronická choroba obličiek,štádium,b.n.
M90.05	TBC kosti panv.obl.a stehna	N18.9	Chronická choroba obličiek,blížšie neurčená
M90.06	TBC kosti predkol.	N19	Zlyhanie obličiek,blížšie neurčené
M90.07	TBC kosti čl.a nohy	N20.0	Konkrement obličky
M90.08	TBC kosti na i.mieste	N20.2	Konkrement obličky s konkrementom močovodu
M90.09	Tuberkulóza kostí,miesto bližšie neurčené (A18.0†)	N25.1	Nefrogénny diabetes insipidus
M90.10	Periostitída pri i.infekč.chor.zatried.i.na viac.m.	N28.0	Ischémia a infarkt obličky
M90.11	Periostitída pri i.infekč.chor.zatried.i.v obl.pleca	N32.1	Vezikointestinálna fistula
M90.12	Periostitída pri i.infekč.chor.zatried.i.v obl.nadlaktia	N32.2	Fistula močového mechúra,nezatriedená inde
M90.13	Periostitída pri i.infekč.chor.zatried.i.v obl.predlak.	N32.3	Divertikul močového mechúra
M90.14	Periostitída pri i.infekč.chor.zatried.i.v obl.ruky	N32.4	Ruptúra močového mechúra,neúrazová
M90.15	Periostitída pri i.infekč.chor.zatried.i.v obl.panvy a stehna	N34.0	Absces močovej rúry
M90.16	Periostitída pri i.infekč.chor.zatried.i.v obl.predkol.	N35.8	Iná striktúra uretry
M90.17	Periostitída pri i.infekč.chor.zatried.i.v obl.čl.a nohy	N36.0	Fistula uretry
M90.18	Periostitída pri i.infekč.chor.zatried.i.na i.mieste	N36.1	Divertikul uretry
M90.19	Periostitída pri i.infekč.chor.zatried.i.,miesto bliž.neurč.	N39.0	Infekcia močovej sústavy,miesto bližšie neurčené
M90.20	Osteopatia pri i.infekč.chor.zatried.i.na viac.m.	N43.1	Infikovaná hydrokela
M90.21	Osteopatia pri i.infekč.chor.zatried.i.v obl.pleca	N44.0	Torzia semenníka
M90.22	Osteopatia pri i.infekč.chor.zatried.i.v obl.nadlaktia	N44.1	Torzia hidatídy [Morgagni]
M90.23	Osteopatia pri i.infekč.chor.zatried.i.v obl.predlak.	N45.0	Orchitída,epididymitída a epididymoorchitída s abscesom
M90.24	Osteopatia pri i.infekč.chor.zatried.i.v obl.ruky	N76.4	Absces vulvy
M90.25	Osteopatia pri i.infekč.chor.zatried.i.v obl.panvy a stehna	N82.0	Vezikovaginálna fistula
M90.26	Osteopatia pri i.infekč.chor.zatried.i.v obl.predkol.	N82.1	Iná fistula medzi ženskými moč.a pohlav.oránmi
M90.27	Osteopatia pri i.infekč.chor.zatried.i. obl.čl.a nohy	N82.2	Fistula medzi pošvou a tenkým črevom
M90.28	Osteopatia pri i.infekč.chor.zatried.i.na i.mieste	N82.3	Fistula medzi pošvou a hrubým črevom
M90.29	Osteopatia pri i.infekč.chor.zatried.i.miesto bliž.neurč.	N82.4	Iná fistula medzi ženskými pohlav.org.a črevom
M90.70	Zlomenina kosti pri nádore,na viac.m.t.	N82.5	Fistula medzi ženskými pohlavnými orgánmi a kožou
M90.71	Zlomenina kosti pri nádore,v obl.pleca	N82.8	Iná fistula ženských pohlavných orgánov
M90.72	Zlomenina kosti pri nádore,v obl.nadlaktia	N82.9	Fistula ženských pohlavných orgánov,blíž.neurč.
M90.73	Zlomenina kosti pri nádore,v obl.predlak.	N83.5	Torzia vaječníka, topky vaječníka a vajčíkovodu
M90.74	Zlomenina kosti pri nádore,v obl.ruky	N99.1	Striktúra uretry po lekárskom výkone
M90.75	Zlomenina kosti pri nádore,v obl.panvy a stehna	P02.1	Pošk.plodu a novorod.i.form.odlúpenia placenty a krvác.
M90.76	Zlomenina kosti pri nádore,v obl.predkol.	P03.1	Pošk.plod a nov.i.nepr.nalie.,drž.tela.pol.,disp.,poč.pôr.čin.
M90.77	Zlomenina kosti pri nádore,v obl.čl.a nohy	P04.0	Pošk.plodu a novorod.anest.,analg.m.v grav.poč.pôr.čin.a pôr.
M90.78	Zlomenina kosti pri nádore,na i.mieste	P10.0	Subdurálne kvácanie zaprič.poran.pri pôrode
M90.79	Zlomenina kosti pri nádore,miesto bliž.neurč.	P10.1	Mozgové krvácanie zapričinené poranením pri pôrode
M96.6	Zlomen.kosti po vlož.ortop.impl.,kĺb.protézy/kostnej platničky	P10.2	Vnútrokomorové kvácanie zaprič.poran.pri pôrode
M96.80	Elektívne ponechané otvor.sternum po chirurg.výk.na hrudníku	P10.3	Subarachnoidálne kvácanie zaprič.poran.pri pôrode
M96.81	Nestabilný hrudný kôš po chir.výk. na hrudníku	P10.4	Roztrhnutie tentória zaprič.poran.pri pôrode
M96.88	Iná choroba sústavy sval.a kostí po lek.výk.	P10.8	Iné vnútroleb.poran.a kvácania zaprič.poran.pri pôrode
M96.9	Choroba svalovej a kostrovej sústavy po lekár.výk.bliž.neurč.	P10.9	Bliž.neur.vnútroleb.poran.a kvácanie zaprič.poran. pri pôrode
N03.6	Chron.nefritický synd.:chor.denzných depozitov	P11.1	Iné poškodenie mozgu,zaprič.poran.pri pôrode,b.u.
N04.0	Nefrotický syndróm:malé abnormality glomerulov	P11.2	Bliž.neur.poškodenie mozgu,zaprič.poran.pri pôrode
N04.1	Nefrotický synd.:fok.a segm.lézie glomerulov	P15.6	Nekróza podkožného tuku,zaprič.poran. ri pôrode
N04.2	Nefrotický synd.:dif.membránová glomerulonefrit.	P20.0	Vnútrotrmat.hypoxia zaznamen.po prvýkrát pred zač.pôr.čin.
N04.3	Nefrotický synd.:dif.mezangioprolif.glomerulonefrit.	P22.0	Synd.respiračnej tiesne novorod.
N04.4	Nefrotický synd.:dif.endokap.prolif.glomerulonefrit.	P23.0	Vrodený zápal pľúc,zapričinený vírusom
N04.5	Nefrotický synd.:dif.mezangiokap.glomerulonefrit.	P23.1	Vrodený zápal pľúc,zapričinený chlamýdiou
N04.6	Nefrotický syndróm: choroba denzných depozitov	P23.2	Vrodený zápal pľúc,zapričinený stafylokokom
N04.7	Nefrotický synd.:dif.glomerulonefrit.s výrastkami	P23.3	Vrodený zápal pľúc,zapr.streptok.skupiny B

P23.4	Vrodený zápal pľúc,zapričený Escherichia coli	P83.0	Sclerema neonatorum
P23.5	Vrodený zápal pľúc,zapričený pseudomonas	P83.2	Hydrops plodu, nezapričený hemolytickou chorobou
P23.6	Vrodený zápal pľúc,zapričený inou baktériou	P90	Krče [konvulzie] u novorodenca
P23.8	Vrodený zápal pľúc,zapričený iným organizmom	P94.0	Prechodná myasthenia gravis u novorodenca
P23.9	Vrodený zápal pľúc,blížšie neurčený	P94.2	Vrodená svalová hypotónia
P24.0	Novorodenecká aspirácia smolky	P96.0	Vrodené zlyhávanie obličiek
P24.1	Novorodenecká aspirácia plodovej vody a hlienu	P96.1	Abstin.synd.u novorod.matky uživ.návyk.látky a drogy
P24.2	Novorodenecká aspirácia krvi	P96.2	Abstin.synd.novorod.pri lieč.podávaní liečiv
P24.3	Novorod.aspirácia mlieka a regurgitovanej potravy	Q00.0	Anencefália
P24.8	Iný novorodenecký syndróm z aspirácie	Q00.1	Kraniorachischiza
P24.9	Novorodenecký syndróm z aspirácie,blížšie neurčený	Q00.2	Iniencefália
P25.0	Interstic.emfyzém so vznikom v perinatálnom obd.	Q01.0	Čelová encefalokéla
P25.1	Pneumotorax so vznikom v perinatálnom období	Q01.1	Nosovočelová encefalokéla
P25.2	Pneumomediastínium so vznikom v perinatálnom období	Q01.2	Okcipitálna encefalokéla
P25.3	Pneumoperikard so vznikom v perinatálnom období	Q01.8	Encefalokéla na inom mieste
P25.8	Iné stavy súvis.s interstic.emfyz.so vznik.v perinat.obd.	Q01.9	Encefalokéla,blížšie neurčená
P26.0	Tracheobronchiálne krvácanie so vznik.v perinat.obd.	Q03.0	Chyby mozgového mokovodu
P26.1	Masívne pľúcne krvác.so vznikom v perinat.obd.	Q03.1	Atrézia pristredného a boč.otvoru štvrtjej komory
P26.8	Iné pľúcne krvác.so vznikom v perinat.obd	Q03.8	Iný vrodený hydrocefalus
P26.9	Pľúcne krvác.so vznik.v perinat.období.b.n.	Q03.9	Vrodený hydrocefalus, blížšie neurčený
P27.0	Wilsonov-Mikityho syndróm	Q04.0	Vrodená chyba corpus callosum
P27.1	Bronchopulmonálna dysplázia so vznik.v perin.obd.	Q04.1	Arinencefália
P27.8	Iná chronická respirač.chor.so vznik.v perinatál.obd.	Q04.2	Holoproencefália
P27.9	Blíž.neurč.chron.respirač.choroba so vznikom v perinat.období	Q04.3	Iná redukčná deformita mozgu
P28.5	Respiračné zlyhanie novorodenca	Q04.4	Septooptická dysplázia
P29.0	Srdcové zlyhávanie u novorodenca	Q04.5	Megalencefália
P35.0	Rubeolová embryopatia	Q04.6	Vrodená cysta mozgu
P35.1	Vrodená cytomegalovírusová infekcia	Q04.8	Iná vrodená chyba mozgu,blížšie určená
P35.2	Vrodená infekcia vírusom herpes simplex	Q05.0	Krčná spina bifida s hydrocefalom
P35.3	Vrodená vírusová hepatitída	Q05.1	Hrudníková spina bifida s hydrocefalom
P35.8	Iná vrodená vírusová choroba	Q05.2	Drieková spina bifida s hydrocefalom
P35.9	Vrodená vírusová choroba,blížšie neurčená	Q05.3	Krížová spina bifida s hydrocefalom
P36.0	Sepsa u novorod.zaprič.sterpt.zo skupiny B	Q05.4	Spina bifida s hydrocefalom,b.n.
P36.1	Sepsa u novorod.zaprič.i.a b.n.sterpt.	Q05.5	Krčná spina bifida bez hydrocefalu
P36.2	Sepsa u novorod.zaprič.staphylococcus aureus	Q05.6	Hrudníková spina bifida bez hydrocefalu
P36.3	Sepsa u novorod.zaprič.i.a blíž.neirč.stafylokokom	Q05.7	Drieková spina bifida bez hydrocefalu
P36.4	Sepsa u novorodenca,zapričená escherichia coli	Q05.8	Krížová spina bifida bez hydrocefalu
P36.5	Sepsa u novorod.zaprič.anaeróbnym mikroorganizmom	Q05.9	Spina bifida (rázštep chrbtice),blížšie neurčená
P36.8	Iná baktériová sepsa u novorodenca	Q06.0	Amyélie
P36.9	Baktériová sepsa u novorodenca,blížšie neurčená	Q06.1	Hypoplázia a dysplázia miechy
P37.0	Vrodená tuberkulóza	Q06.2	Diastematomyélie
P37.1	Vrodená toxoplazmóza	Q06.3	Iná vrodená chyba konského chvosta (cauda equina)
P37.2	Novorodenecká (diseminovaná) listerióza	Q06.4	Hydromyélie
P37.3	Vrodená malária plasmodium falciparum	Q06.8	Iná vrodená chyba miechy,blížšie určená
P37.4	Iná vrodená malária	Q07.0	Arnoldov-Chiariho syndróm
P37.8	Iná vrodená infekčná a parazit.choroba,b.u.	Q15.0	Vrodený glaukóm
P37.9	Vrod.infekčná/parazitová choroba,b.n.	Q20.0	Spoločný tepnový kmeň [truncus arteriosus communis]
P52.0	Vnútrokomorové(neúraz.)krvác.plodu a novorod.1.st.	Q20.1	Dvojvýtoková pravá komora
P52.1	Vnútrokomorové(neúraz.)krvác.plodu a novorod.2.st.	Q20.2	Dvojvýtoková ľavá komora
P52.2	Vnútrokomorové(neúraz.)krvác.plodu a novorod.3.st.	Q20.3	Nezhodné [diskordantné] komorovotepnové spojenie
P52.3	Vnútrokomorové(neúraz.)krvác.plodu a novorod.,b.n.	Q20.4	Dvojvýtoková komora
P52.5	Subarachnoidálne (neúraz.)krvác.plodu a novorod.	Q20.5	Nezhodné (diskordantné) predsieňovokomorové spojenie
P53	Hemoragická choroba plodu a novorodenca	Q21.1	Defekt predsieňovej priehradky
P54.4	Krvácanie do nadobličky u novorodenca	Q21.2	Defekt predsieňovo-komorovej priehradky
P56.0	Hydrops plodu v dôsledku izoimunizácie	Q21.3	Fallotova tetralógia
P56.9	Hydrops plodu v dôsl.i.a b.n.hemolytickej chor.	Q21.4	Defekt aortopulmonálneho septa
P57.0	Jadrový ikterus v dôsledku izoimunizácie	Q21.8.0	Fallotova pentalógia
P57.8	Iný jadrový ikterus,blížšie určený	Q22.0	Atrézia pulmonálnej chlopne
P57.9	Jadrový ikterus,blížšie neurčený	Q22.1	Vrodené zúženie pulmonálnej chlopne
P59.1	Syndróm hustej žlče	Q22.4	Vrodená trikuspidálna stenóza
P59.2	Novorod.žltáčka z iného a blíž.neurč.pošk.pečeňových buniek	Q22.5	Ebsteinova anomália
P60	Diseminovaná intravaskulárna koagul.plodu a novorod.	Q22.6	Hypoplastický pravokomorový syndróm
P61.0	Prechodná novorodenecká trombocytopenia	Q22.8	Iná vrodená chyba trikuspidálnej chlopne
P70.0	Syndróm dieťaťa matky s gestačným diabetes mellitus	Q22.9	Vrod.chyba trikuspidálnej chlopne,b.n.
P70.1	Syndróm dieťaťa matky s diabetes mellitus	Q23.0	Vrodená aortálna stenóza
P70.2	Diabetes mellitus u novorodenca	Q23.1	Vrodená aortálna insuficiencia
P72.1	Prechodná hypertyreóza u novorodenca	Q23.2	Vrodená mitrálna stenóza
P77	Nekrotizujúca enterokolitída plodu a novorodenca	Q23.3	Vrodená mitrálna insuficiencia
P78.0	Perinatálna perforácia čreva	Q23.4	Hypoplastický ľavokomorový syndróm
P78.1	Iná novorodenecká peritonitída	Q23.8	Iná vrodená chyba aortálnej a mitrálnej chlopne

Q23.9	Vrod.hyba aortálnej a mitrálnej chlopne,b.n.	Q42.9	Vrod.chýbanie,atrézia a stenóza bliž.neurč.č.hrub.čreva
Q24.2	Cor triatriatum (trojpredsieňové srdce)	Q43.0	Meckelov divertikul
Q24.3	Infundibulárna stenóza pľúcnice	Q43.1	Hirschprungova choroba
Q24.4	Vrodená subaortálna stenóza	Q43.2	Iná vrodená porucha funkcie hrubého čreva
Q24.5	Chyba koronárnych ciev	Q43.3	Vrodená chyba fixácie čriev
Q24.6	Vrodená srdcová blokáda	Q44.2	Atrézia žilových ciest
Q24.8	Iná vrodená chyba srdca,bližšie určená	Q44.3	Vrodené stenóza alebo striktúra žilových ciest
Q25.1	Koarktácia aorty	Q44.6	Cystická choroba pečene
Q25.2	Atrézia aorty	Q44.7	Iná vrodená chyba pečene
Q25.3	Stenóza aorty	Q45.0	Agénéza,aplázia a hypoplázia podžalúdkovej žľazy
Q26.2	Kompletný anomálny návrat pľúcnych žil	Q45.1	Prstencová podžalúdková žľaza[pancreas anulare]
Q26.3	Čiastočný anomálny návrat pľúcnych žil	Q45.2	Vrodená cysta podžalúdkovej žľazy
Q28.00	Vrod.artériovenózna aneurizma precerebrálnych ciev	Q45.3	Iná vrodená chyba podžalúdkovej žľazy a jej vývodu
Q28.01	Vrodená artériovenózna fistula precerebrálnych ciev	Q56.0	Hermafroditizmus,nezatriedený inde
Q28.08	Iná vrod.artériovenózna chyba precerebrálnych ciev	Q56.1	Mužský pseudohermafroditizmus,nezatriedený inde
Q28.09	Vrod.artériovenózna chyba precerebrálnych ciev,b.n.	Q56.2	Ženský pseudohermafroditizmus,nezatriedený inde
Q28.10	Vrodená aneurizma precerebrálnych ciev	Q56.3	Pseudohermafroditizmus,bližšie neurčený
Q28.11	Vrodená fistula precerebrálnych ciev	Q56.4	Neurčité pohlavie,bližšie neurčené
Q28.18	Iná vrodená chyba precerebrálnych ciev	Q60.0	Jednostranná agénéza obličky
Q28.19	Vrod.chyba precerebrálnych ciev,b.n.	Q60.1	Obojstranná agénéza obličky
Q28.20	Vrodená artériovenózna aneurizma cerebrálnych ciev	Q60.2	Agénéza obličky,bližšie neurčená
Q28.21	Vrodená artériovenózna fistula cerebrálnych ciev	Q60.3	Jednostranná hypoplázia obličky
Q28.28	Iná vrodená artériovenózna chyba cerebrálnych ciev	Q60.4	Obojstranná hypoplázia obličky
Q28.29	Vrod.artériovenózna malformácia cerebrálnych ciev,b.n.	Q60.5	Hypoplázia obličky,bližšie neurčená
Q28.30	Vrodená aneurizma cerebrálnych ciev	Q60.6	Potterovej syndróm
Q28.31	Vrodená fistula cerebrálnych ciev	Q61.1	Polycystické obličky,autozomálne recesívne
Q28.38	Iná vrodená chyba cerebrálnych ciev	Q64.1	Exstófia močového mechúra
Q28.39	Vrodená chyba cerebrálnych ciev, bližšie neurčená	Q64.2	Vrodená zadná chlopňa močovej rúry
Q30.0	Atrézia choán	Q64.3	Iná atrézia a stenóza močovej rúry a krčka moč.mech.
Q31.0	Diafragma hrtana	Q74.3	Arthrogyposis multiplex congenita
Q31.1	Vrodená subglotická stenóza	Q75.0	Kraniosynostóza
Q31.2	Hypoplázia hrtana	Q75.1	Kranofaciálna dyzostóza
Q31.3	Laryngokéla	Q75.2	Hypertelorizmus
Q31.5	Vrodená laryngomalácia	Q75.3	Makrocefália
Q31.8	Iná vrodená chyba hrtana	Q75.4	Mandibulofaciálna dyzostóza
Q31.9	Vrodená chyba hrtana,bližšie neurčená	Q75.5	Okulomandibulárna dyzostóza
Q32.0	Vrodená tracheomalácia	Q75.8	Iná vrod.chyba kostí lebky a tvárových kostí,b.u.
Q32.1	Iná vrodená chyba priedušnice	Q75.9	Vrod.chyba kostí lebky a tvárových kostí,b.n.
Q32.2	Vrodená malácia priedušky	Q76.1	Klippelov-Feilov syndróm
Q32.3	Vrodené zúženie priedušky	Q77.0	Achondrogenéza
Q32.4	Iná vrodená chyba priedušiek	Q77.1	Letálny nanizmus
Q33.0	Vrodené cystické pľúca	Q77.2	Syndróm krátkeho rebra
Q33.2	Sekvestrácia pľúc	Q77.3	Chondrodysplasia punctata
Q33.3	Nevyvinutie pľúc	Q77.4	Achondroplázia
Q33.4	Vrodené bronchiektázie	Q77.5	Diastrofická dysplázia
Q33.6	Hypoplázia a dysplázia pľúc	Q77.6	Chondroektodermálna dysplázia
Q37.0	Rázštep tvrd.podnebia s obojstr.rázštep.pery	Q77.7	Spondyloepifyzová dysplázia
Q37.1	Rázštep tvrd.podnebia s jednostr.rázštep.pery	Q77.8	Iná osteochondrodyspl.s por.rastu dlhých kostí a chrbt.
Q37.2	Rázštep mäkk.podnebia s obojstr.rázštep.pery	Q77.9	Osteochondrodyspl.s por.rastu dlhých kostí a chrbt.,b.n.
Q37.3	Rázštep mäkk.podnebia s jednostr.rázštep.pery	Q78.0	Osteogenesis imperfecta
Q37.4	Rázštep tvrd.a mäkk.podnebia s obojstr.rázštep.pery	Q78.1	Polyostotická fibrózna dysplázia
Q37.5	Rázštep tvrd.a mäkk.podnebia s jednostr.rázštep.pery	Q78.2	Osteopetróza
Q37.8	Rázštep podnebia s obojstr.rázštep.pery,b.n.	Q78.3	Progresívna diafyzová dysplázia
Q37.9	Rázštep podnebia s jednostr.rázštep.pery,b.n.	Q78.4	Enchondromatóza
Q38.7	Vačok hltana (faryngový pouch)	Q78.6	Mnohopočetné vrodené exostózy
Q39.0	Atrézia pažeráka bez fistuly	Q78.9	Osteochondrodysplázia,bližšie neurčená
Q39.1	Atrézia pažeráka s fistulou medzi priedušn.a pažerákom	Q79.0	Vrodená diafragmatická hernia (bránicová prietrž)
Q39.2	Vrod.fistula m.priedušn.a pažerákom bez atrézie	Q79.1	Iná vrodená chyba bránice
Q39.3	Vrodené zúženie (stenóza alebo striktúra) pažeráka	Q79.2	Exomfalus
Q39.4	Pažeráková membrána	Q79.3	Gastroschíza
Q41.0	Vrodené chýbanie,atrézia a stenóza dvanástnika	Q79.4	Agénéza brušných svalov [Prune belly syndróm]
Q41.1	Vrodené chýbanie,atrézia a stenóza jejúna	Q79.5	Iná vrodená chyba brušnej steny
Q41.2	Vrodené chýbanie,atrézia a stenóza ilea	Q79.6	Ehlersov-Danlosov syndróm
Q41.8	Vrod.chýbanie,atrézia a stenóza bliž.urč.častí ten.čreva	Q80.0	Ichthyosis vulgaris
Q41.9	Vrod.chýbanie,atrézia a stenóza ten.čreva b.n.č.	Q80.1	Ichtyóza viazaná na chromozóm X
Q42.0	Vrod.chýbanie,atrézia a stenóza konečníka s fistulou	Q80.2	Lamelárna ichtyóza
Q42.1	Vrod.chýbanie,atrézia a stenóza konečníka bez fistuly	Q80.3	Vrodená bulózne ichtyoziformná erytrodermia
Q42.2	Vrod.chýbanie,atrézia a stenóza anusu s fistulou	Q80.4	Ichtyosis congenita gravis [Harlekinfetus]
Q42.3	Vrod.chýbanie,atrézia a stenóza anusu bez fistuly	Q80.8	Iná vrodená ichtyóza
Q42.8	Vrod.chýbanie,atrézia a stenóza č.hrub.čreva	Q80.9	Vrodená ichtyóza,bližšie neurčená

Q82.4	Ektodermálna dysplázia (anhidrotická)	S01.50	Otvorená rana pery a ústnej dutiny:ústa,bl.neurč.časti
Q85.0	Neurofibromatóza (benigna)	S01.52	Otvorená rana pery a ústnej dutiny: sliznica líca
Q85.1	Tuberózna skleróza	S01.53	Otvorená rana pery a ústnej dutiny:ďasná
Q85.8	Iná fakomatóza,nezatriedená inde	S01.54	Otvorená rana pery a ústnej dutiny:jazyk a ústna spodina
Q85.9	Fakomatóza,blížšie neurčená	S01.55	Otvorená rana pery a ústnej dutiny: podnebie
Q86.1	Hydantoínový syndróm plodu	S01.59	Otvorená rana pery a úst.dut.:iné,viaceré časti pier,úst.dut.
Q86.2	Dysmorfizmus, zapríčinený warfarínom	S02.0	Zlomenina lebkovej klenby
Q86.8	Iný syndróm vrod.chýb zapríč.známymi vonk.pričinami	S02.1	Zlomenina spodiny lebky
Q87.0	Syndróm vrod.chýb postih.najmä výzor tváre	S02.2	Zlomenina nosových kostí
Q87.1	Syndróm vrod.chýb spojený najmä s nízkym vzrastom	S02.3	Zlomenina spodiny očnice
Q87.2	Syndróm vrodených chýb zahŕňajúce najmä končatiny	S02.4	Zlomenina jarmovej kosti a hornej čeluste
Q87.3	Syndróm vrod.chýb zahŕňajúci skorý nadmerný rast	S02.60	Zlomenina sánky: bližšie neurčená časť
Q87.4	Marfanov syndróm	S02.61	Zlomenina sánky: processus condylaris
Q87.5	Iné syndrómy vrodených chýb s inými zmenami kostí	S02.62	Zlomenina sánky: subkondylová
Q87.8	Iné syndróm vrodených chýb,nezat.inde.,b.u.	S02.63	Zlomenina sánky: processus coronoideus
Q89.1	Vrodená chyba nadobličiek	S02.64	Zlomenina sánky: ramus mandibulae, bližšie neurčený
Q89.4	Spojené (zraštené) dvojčatá	S02.65	Zlomenina sánky: angulus mandibulae
Q89.7	Mnohopočetné vrodené chyby, nezatriedené inde	S02.66	Zlomenina sánky: symphysis mandibulae
Q89.8	Iná vrodená chyba,blížšie určená	S02.67	Zlomenina sánky: pars alveolaris
Q90.0	Trizómia 21,meiotická nondisjunkcia	S02.68	Zlom.sánky:corpus mandibulae,iné a bližšie neurčené časti
Q90.1	Trizómia 21,mozaicizmus (mitotická nondisjunkcia)	S02.69	Zlomenina sánky: viaceré časti
Q90.2	Trizómia 21,translokácia	S05.2	Tržná rana,roztrhnutie oka s prolapsom/stratou vnútrooč.tk.
Q90.9	Downov syndróm,blížšie neurčený	S05.3	Tržná rana oka bez prolapsu al.straty vnútroočného tkaniva
Q91.0	Trizómia 18,meiotická nondisjunkcia	S05.4	Penetrujúca rana očnice s cudzím telesom/bez cudzieho telesa
Q91.1	Trizómia 18,mozaicizmus (mitotická nondisjunkcia)	S05.5	Penetrujúca rana očnej gule s cudzím telesom
Q91.2	Trizómia 18,translokácia	S05.6	Penetrujúca rana očnej gule bez cudzieho telesa
Q91.3	Edwardsov syndróm,blížšie neurčený	S05.7	Avulzia (vytrhnutie) oka
Q91.4	Trizómia 13,meiotická nondisjunkcia	S05.8	Iné poranenie oka a očnice
Q91.5	Trizómia 13,mozaicizmus (mitotická nondisjunkcia)	S06.0	Otras mozgu
Q91.6	Trizómia 13,translokácia	S06.1	Pouúrazový opuch mozgu
Q91.7	Patauov syndróm,blížšie neurčený	S06.20	Difúzne poranenie mozgu a mozočka,blížšie neurčené
Q92.0	Kompletná chromoz.trizómia,meiotická nondisjunkcia	S06.21	Difúzne pomliaždenie mozgu
Q92.1	Kompletná chromoz.trizómia,mozaicizmus	S06.22	Difúzne pomliaždenie mozočka
Q92.2	Veľká čiastočná trizómia	S06.23	Viaceré vnútro mozgové a mozočkové hematómy
Q92.3	Malá čiastočná trizómia	S06.28	Iné difúzne poranenie mozgu a mozočka
Q92.4	Duplikácie viditeľné iba v prometafáze	S06.30	Ložiskové poranenie mozgu a mozočkabližšie neurčené
Q92.5	Duplikácie s inou komplexnou prestavbou	S06.31	Ložiskové pomliaždenie mozgu
Q92.6	Nadpočetné (marker) chromozómy	S06.32	Ložiskové pomliaždenie mozočka
Q92.7	Triploidia a polyploidia	S06.33	Ložiskový hematóm mozgu
Q92.8	Iná trizómia a čiast.trizómia autozómov,n.i.	S06.34	Ložiskový hematóm mozočka
Q92.9	Trizómia a čiastočná trizómia autozómov,b.n.	S06.38	Iné ložiskové poranenie mozgu a mozočka
Q93.0	Kompletná chromoz. monozómia,meiotická nondisjunkcia	S06.4	Epidurálne krvácanie
Q93.1	Kompletná chromoz.monozómia,mozaicizmus	S06.5	Subdurálne krvácanie po úraze
Q93.2	Prsteňovitý alebo dicentrický chromozóm	S06.6	Subarachnoidálne krvácanie po úraze
Q93.3	Delécia krátkeho ramena chromozómu 4	S06.70	Bezvedomie pri poranení lebky a mozgu,menej.ako 30 min.
Q93.4	Delécia krátkeho ramena chromozómu 5	S06.71	Bezvedomie pri poranení lebky a mozgu,30 min.až 24hod.
Q93.5	Iná delécia časti chromozómu	S06.72	Bezvedom.s poran.lebky a mozgu,viac ako24 h,návrat pôv.st.v.
Q93.6	Delécia viditeľná iba v prometafáze	S06.79	Bezvedomie pri poranení lebky a mozgu bliž.neurčeného trvania
Q93.7	Delécia s inou komplexnou prestavbou	S06.8	Iné vnútrolebkové poranenie
Q93.8	Iná delécia autozómov	S06.9	Vnútrolebkové poranenie, bližšie neurčené
Q93.9	Delécia autozómov,blížšie neurčená	S07.0	Drvivé poranenie tváre
Q95.2	Vyváž.autozóm.prestavba u abnmormál.jednotlivca	S07.1	Drvivé poranenie lebky
Q95.3	Vyváž.prest.medzi pohlav.a autozóm.chromoz.u abn.jednotlivca	S07.8	Drvivé poranenie iných častí hlavy
Q95.4	Jednotlivec s nadpočetným (marker) heterochromatínom	S07.9	Drvivé poranenie hlavy,časť bližšie neurčená
Q95.5	Jednotlivec s fragilnými miestami na autozómoch	S09.2	Úrazové roztrhnutie ušného bubienka
Q95.8	Iné vyváž.prestavba a štrukt.markery (abn.chromozómy)	S09.9	Poranenie hlavy,blížšie neurčené
Q95.9	Vyváž.prestavba a štrukt.marker (abn.gén),b.n.	S11.01	Otvorená rana hrtana
Q99.0	Chiméra 46,XX/46,XY	S11.02	Otvorená rana krčnej časti priedušnice
Q99.1	Pravý hermafrodit 46,XX	S11.1	Otvorená rana postihujúca štítnu žľazu
Q99.2	Fragilný chromozóm X	S11.21	Otvorená rana hltana
R02	Gangréna, nezatriedená inde	S11.22	Otvorená rana krčnej časti pažeráka
R16.2	Hepatomegália so splenomegáliou,nezatriedená inde	S12.0	Zlomenina 1.krčného stavca
R29.1	Meningizmus	S12.1	Zlomenina 2.krčného stavca
R40.2	Kóma, bližšie neurčená	S12.21	Zlomenina 3.krčného stavca
R56.8	Iné krče,blížšie neurčené	S12.22	Zlomenina 4. krčného stavca
S01.35	Otvorená rana ucha: sluchová trubica	S12.23	Zlomenina 5. krčného stavca
S01.36	Otvorená rana ucha: sluchové kostičky	S12.24	Zlomenina 6. krčného stavca
S01.37	Otvorená rana ucha: bubienok	S12.25	Zlomenina 7. krčného stavca
S01.38	Otvorená rana: vnútorné ucho	S12.7	Viaceré zlomeniny krčnej chrčtice
S01.39	Otvorená rana ucha:iné a viaceré časti ucha a sluch.štruktúr	S12.8	Zlomenina iných častí krku



S12.9	Zlomenina krku, bližšie neurčenej časti	S24.10	Poranenie hrudníkovej miechy, bližšie neurčené
S13.0	Úrazové natrhnutie krčnej medzistavcovej platničky	S24.11	Kompletné priečne poranenie hrudníkovej miechy
S13.10	Vykĺbenie krčného stavca v bližšie neurčenej úrovni	S24.12	Nekompletné priečne poranenie hrudníkovej miechy
S13.11	Vykĺbenie krčného stavca v úrovni C1/C2	S24.2	Poranenie hrudníkového nervového koreňa
S13.12	Vykĺbenie krčného stavca v úrovni C2/C3	S24.4	Poranenie nervov hrudníkového sympatika
S13.13	Vykĺbenie krčného stavca v úrovni C3/C4	S24.70	Funkčná výška pri poranení hrudníkovej miechy: úroveň b.n.
S13.14	Vykĺbenie krčného stavca v úrovni C4/C5	S24.71	Funkčná výška pri poranení hrudníkovej miechy: Th1
S13.15	Vykĺbenie krčného stavca v úrovni C5/C6	S24.72	Funkčná výška pri poranení hrudníkovej miechy: Th2/Th3
S13.16	Vykĺbenie krčného stavca v úrovni C6/C7	S24.73	Funkčná výška pri poranení hrudníkovej miechy: Th4/Th5
S13.17	Vykĺbenie krčného stavca v úrovni C7/Th1	S24.74	Funkčná výška pri poranení hrudníkovej miechy: Th6/Th7
S13.18	Vykĺbenie krčného stavca v inej úrovni	S24.75	Funkčná výška pri poranení hrudníkovej miechy: Th8/Th9
S13.2	Vykĺbenie inej a bližšie neurčenej časti krku	S24.76	Funkčná výška pri poranení hrudníkovej miechy: Th10/Th11
S13.3	Viaceré vykĺbenia v oblasti krku	S24.77	Funkčná výška pri poranení hrudníkovej miechy: Th12
S14.0	Otras a opuch krčnej miechy	S25.0	Poranenie hrudníkovej aorty
S14.10	Poranenie krčnej miechy, bližšie neurčené	S25.1	Poranenie truncus brachiocephalicus alebo a.subclavia
S14.11	Kompletné priečne poranenie krčnej miechy	S25.2	Poranenie hornej dutej žily
S14.12	Poranenie centr. časti krč. miechy (nekompletné prieč. poranenie)	S25.3	Poran. v. innominata (v. brachiocephalica) alebo v. subclavia
S14.13	Iné nekompletné priečne poranenie krčnej miechy	S26.0	Poran. srdca so zakrvác. do osrdcovník. vaku
S14.2	Poranenie krčného nervového koreňa	S26.81	Pomliaždenie srdca
S14.3	Poranenie plexus brachialis	S26.82	Tržné poranenie srdca bez otvorenia srdcovej dutiny
S14.5	Poranenie nervov krčného sympatika	S26.83	Tržné poranenie srdca s otvorením srdcovej dutiny
S14.70	Funkčná úroveň pri poranení krčnej miechy: bližšie neurčená	S26.88	Iné poranenia srdca
S14.71	Funkčná úroveň pri poranení krčnej miechy: C1	S26.9	Poranenie srdca, bližšie neurčené
S14.72	Funkčná úroveň pri poranení krčnej miechy: C2	S27.0	Úrazový pneumotorax
S14.73	Funkčná úroveň pri poranení krčnej miechy: C3	S27.1	Úrazový hemotorax
S14.74	Funkčná úroveň pri poranení krčnej miechy: C4	S27.2	Úrazový hemopneumotorax
S14.75	Funkčná úroveň pri poranení krčnej miechy: C5	S27.32	Tržné poranenie pľúc
S14.76	Funkčná úroveň pri poranení krčnej miechy: C6	S27.38	Iné a bližšie neurčené poranenie pľúc
S14.77	Funkčná úroveň pri poranení krčnej miechy: C7	S27.4	Poranenie priedušky
S14.78	Funkčná úroveň pri poranení krčnej miechy: C8	S27.5	Poranenie priedušnice v oblasti hrudníka
S15.00	Poranenie a.carotis, časť bližšie neurčená	S27.6	Poranenie pohrudnice
S15.01	Poranenie a.carotis communis	S27.7	Viaceré poranenia vnútrohrudníkových orgánov
S15.02	Poranenie a.carotis externa	S27.81	Poranenie bránice
S15.03	Poranenie a.carotis interna	S27.82	Poranenie ductus thoracicus
S15.3	Poranenie v.jugularis interna	S27.83	Poranenie hrudnej časti pažeráka
S17.0	Drvivé poranenie hrtana a priedušnice	S27.84	Poranenie dojčenskej žlázy [týmusu]
S17.8	Drvivé poranenie inej časti krku	S27.88	Poran. iných b.u. vnútrohrud. org. a štruktúr
S17.9	Drvivé poranenie bližšie neurčenej časti krku	S27.9	Poran. vnútrohrudníkového orgánu, b.n.
S21.1	Otvorená rana prednej steny hrudníka	S28.0	Rozdrvený hrudník
S21.2	Otvorená rana zadnej steny hrudníka	S28.1	Úrazová amputácia časti hrudníka
S21.7	Viaceré otvorené rany steny hrudníka	S31.0	Otvorená rana drieku a panvy
S21.80	Otvor. rana i. časti hrudníka, b.n.	S31.1	Otvorená rana brušnej steny
S21.83	Otvor. rana každej č. hrud. v spojení s vnútrohrud. por.	S31.3	Otvorená rana skróta a semenníkov
S21.87	Poškodenie mäk. č. I. st. pri otvor. zlomeninách, vykĺben. na hrud.	S31.7	Viaceré otvorené rany brucha, drieku a panvy
S21.88	Poškodenie mäk. č. II. st. pri otvor. zlomeninách, vykĺben. na hrud.	S31.80	Otvorená rana inej a bližšie neurčenej časti brucha
S21.89	Poškodenie mäk. č. III. st. pri otvor. zlomeninách, vykĺben. na hrud.	S31.83	Otvor. rana (kaž. č. brucha, drieku, panvy) spoj. s vnútrobruš. poran.
S21.9	Otvorená rana hrudníka, bližšie neurčenej časti	S31.87	Poškodenie mäk. č. I. st. pri otv. zlom., vykĺb. driek. chrbtice, panvy
S22.00	Zlomenina hrudníkového stavca, úroveň bližšie neurčená	S31.88	Poškoden. mäk. č. II. st. pri otv. zlom., vykĺb. driek. chrbtice, panvy
S22.01	Zlomenina hrudníkového stavca Th1 a Th2	S31.89	Poškoden. mäk. č. III. st. pri otv. zlom., vykĺb. driek. chrbtice, panvy
S22.02	Zlomenina hrudníkového stavca Th3 a Th4	S32.00	Zlomenina driekového stavca, úroveň bližšie neurčená
S22.03	Zlomenina hrudníkového stavca Th5 a Th6	S32.01	Zlomenina driekového stavca L1
S22.04	Zlomenina hrudníkového stavca Th7 a Th8	S32.02	Zlomenina driekového stavca L2
S22.05	Zlomenina hrudníkového stavca Th9 a Th10	S32.03	Zlomenina driekového stavca L3
S22.06	Zlomenina hrudníkového stavca Th11 a Th12	S32.04	Zlomenina driekového stavca L4
S22.1	Viaceré zlomeniny hrudníkovej chrbtice	S32.05	Zlomenina driekového stavca L5
S22.2	Zlomenina mostíka (sterna)	S32.1	Zlomenina krížovej kosti
S22.40	Sériová zlomenina rebier, bližšie neurčená	S32.2	Zlomenina kostrče
S22.41	Sériová zlomenina rebier s postihnutím prvého rebra	S32.82	Zlomenina driekovej chrbtice a krížovej kosti, bl. neurč. časť
S22.44	Sériová zlomen. rebier s postih. štyroch a viac. rebier	S32.89	Zlomenina iných a viacerých častí panvy
S22.5	Instabilný (vlajúci) hrudník	S33.0	Úrazové natrhnutie driekovej medzistavcovej platničky
S23.0	Úrazové natrhnutie hrudníkovej medzistavcovej platničky	S33.10	Vykĺb. driek. stavca, úroveň b.n.
S23.10	Vykĺbenie hrudníkového stavca v bližšie neurčenej úrovni	S33.11	Vykĺbenie driekového stavca L1/L2
S23.11	Vykĺbenie hrudníkového stavca v úrovni Th1/Th2 a Th2/Th3	S33.12	Vykĺbenie driekového stavca L2/L3
S23.12	Vykĺbenie hrudníkového stavca v úrovni Th3/Th4 a Th4/Th5	S33.13	Vykĺbenie driekového stavca L3/L4
S23.13	Vykĺbenie hrudníkového stavca v úrovni Th5/Th6 a Th6/Th7	S33.14	Vykĺbenie driekového stavca L4/L5
S23.14	Vykĺbenie hrudníkového stavca v úrovni Th7/Th8 a Th8/Th9	S33.15	Vykĺbenie driekového stavca L5/S1
S23.15	Vykĺbenie hrudníkového stavca v úrovni Th9/Th10 a Th10/Th11	S34.0	Otras a opuch driekovej časti miechy
S23.16	Vykĺbenie hrudníkového stavca v úrovni Th11/Th12	S34.10	Kompletné priečne poranenie driekovej časti miechy
S23.17	Vykĺbenie hrudníkového stavca v úrovni Th12/L1	S34.11	Nekompletné priečne poranenie driekovej časti miechy
S24.0	Otras a opuch hrudníkovej miechy	S34.18	Iné poranenie driekovej časti miechy

S34.2	Poranenie driekového a krížového nervového koreňa	S65.0	Poranenie a.ulnaris v úrovni zápastia a ruky
S34.30	Kompletný úrazový syndróm cauda equina	S65.1	Poranenie a.radialis v úrovni zápastia a ruky
S34.31	Nekompletný úrazový syndróm cauda equina	S65.2	Poranenie ciev povrchového dlaňového oblúka
S34.38	Iné a bližšie neurčené poranenie cauda equina	S65.3	Poranenie ciev hlbkového dlaňového oblúka
S34.4	Poranenie plexus lumbosacralis	S65.4	Poranenie krvnej cievy (ciev) palca
S34.5	Poranenie nervov driek.a kríž.sympatika.a panvov.sympat.n.	S65.5	Poranenie krvnej cievy (ciev) iného prsta ruky
S34.70	Funkčná úroveň pri poranení driekovokrížovej miechy: b.ne.	S65.7	Poranenie viacerých krvných ciev v úrov.zápäs.a ruky
S34.71	Funkčná úroveň pri poranení driekovokrížovej miechy: L1	S65.8	Poranenie i.krvnej cievy v úrov.zápäs.a ruky
S34.72	Funkčná úroveň pri poranení driekovokrížovej miechy: L2	S65.9	Poranenie bliž.neurč.krvnej cievy v úrov.zápása ruky
S34.73	Funkčná úroveň pri poranení driekovokrížovej miechy: L3	S67.0	Drvivé poran.palca a iného prsta/prstov ruky
S34.74	Funkčná úroveň pri poranení driekovokrížovej miechy: L4	S67.8	Drvivé poran.i.a bliž.neurč.časti zápäs.a ruky
S34.75	Funkčná úroveň pri poranení driekovokrížovej miechy: L5	S70.1	Pomliaždenie stehna
S34.76	Funkčná úroveň pri poranení driekovokrížovej miechy: S1	S75.7	Poranenie viacerých krvných ciev v úrovni bedra a stehna
S34.77	Funkčná úroveň pri poranení driekovokrížovej miechy: S2 – S5	S75.8	Poranenie iných krvných ciev v úrovni bedra a stehna
S35.0	Poranenie brušnej aorty	S75.9	Poran.enie bliž.neurč.krvných ciev v úrovni bedra a stehna
S35.1	Poranenie dolnej dutej žily	S77.0	Drvivé poranenie bedra
S35.2	Poranenie truncus coeliacus alebo a.mesenterica	S77.1	Drvivé poranenie stehna
S35.3	Poranenie v. portae alebo v. lienalis	S77.2	Drvivé poranenie bedra a stehna
S35.4	Poranenie krvných ciev obličky	S82.11	Zlomenina hor.konca pišťaly,so zlom.ihlice (každá č.)
S35.5	Poranenie iliakálnych krvných ciev	S82.41	Zlomenina ihlice, izolovaná,horný koniec
S35.7	Poranenie viacerých krvných ciev brucha,drieku a panvy	S85.1	Poranenie (pred.)zad.)pišťal.tepny
S35.8	Poranenie iných krvných ciev brucha,drieku a panvy	S85.2	Poranenie ihlicovej tepny [a.peronea]
S35.9	Poranenie bl.neurč.krvnej cievy v úrovni brucha,drieku a panvy	S85.7	Poranenie viac.krv. ciev v úrov.predkol.
S36.01	Hematóm sleziny	S85.9	Poranenie bliž.neurč.krv.cievy v úrov.predkol.
S36.02	Roztrhnutie puzdra sleziny,bez väčších trhlín parenchýmu	S87.0	Drvivé poranenie kolena
S36.03	Tržné poranenie sleziny vrátane parenchýmu	S87.8	Drvivé poranenie i.a bliž.neurč.časti predkol.
S36.10	Poranenie pečene,bližšie neurčené	S95.0	Poranenie a.dorsalis pedis
S36.11	Pomliaždenie a hematóm pečene	S95.1	Poranenie a.plantaris pedis
S36.12	Tržné poranenie pečene,bližšie neurčené	S95.2	Poranenie v. dorsalis pedis
S36.13	Lahké tržné poranenie pečene	S95.7	Poranenie viac.krvných .ciev v úrov.členka a nohy
S36.14	Stredne ťažké poranenie pečene	S95.8	Poranenie inej krvnej cievy v úrovni členka a nohy
S36.15	Ťažké tržné poranenie pečene	S95.9	Poranenie bliž.neurč.krvnej cievy v úrov.členka a nohy
S36.16	Iné poranenie pečene	S97.0	Drvivé poranenie členka
S36.17	Poranenie žľazníka	S97.1	Drvivé poranenie prsta (prstov) nohy
S36.18	Poranenie žľazových ciest	S97.8	Drvivé poranenie inej časti členka a nohy
S36.40	Poranenie tenkého čreva,časť bližšie neurčená	T02.00	Zlomeniny postih.hlavu aj krk,zatv./bez b.u.
S36.50	Poranenie hrubého čreva,časť bližšie neurčená	T02.01	Zlomeniny postihujúce hlavu aj krk, otvorené
S36.52	Poranenie colon transversum	T02.11	Zlom.postih.hrud.-driek.kríž.obl./hrud.aj panv.,otvor.
S36.53	Poranenie colon descendens	T02.40	Zlomeniny postih.viac.obl.oboch HK,zatv./bez b.u.
S36.59	Poranenie iných a viacerých častí hrubého čreva	T02.41	Zlomeniny postih.viac.obl.oboch HK,otvor.
S36.6	Poranenie konečníka	T02.50	Zlomeniny viac.obl.oboch DK,zatv./bez b.u.
S36.7	Poranenie viacerých vnútrobrušných orgánov	T02.51	Zlomeniny viac.obl.oboch DK,otvor.
S36.81	Poranenie pobrušnice	T02.60	Zlomeniny postih viac.obl.Hk a DK,zatv./bez b.u.
S36.83	Poranenie retroperitonea	T02.61	Zlomeniny viac.obl.HK,DK,otvor.
S37.02	Tržné poranenie obličky	T02.70	Zlomen.postih.hrud.driek.končat./hrud.panv.konč.zatv./bez b.u.
S37.1	Poranenie močovodu	T02.71	Zlomen.postih.hrud.s driek.a konč./hrud.s panv.a konč.,otvor.
S38.0	Drvivé poranenie vonkajších pohlavných orgánov	T04.0	Drvivé poranenie postihujúce hlavu aj krk
S38.1	Drvivé poranenie iných a bl.neurč.častí brucha,drieku a panvy	T04.1	Drvivé poran.postih.hrud.aj brucho,hrud.aj driek,hrud.aj panvu
S38.3	Úrazová amputácia iných a bl.neurč.častí brucha,drieku a panvy	T04.2	Drvivé poran.postih.viac.obl.HK
S42.21	Zlomenina horného konca ramennej kosti,hlava	T04.3	Drvivé poran.postih.viac.obl.DK
S42.29	Zlomenina hor.konca ramennej kosti,iné a mnohopoč.časti	T04.4	Drvivé poran.postih.viac.obl.HK.aj DK
S42.3	Zlomenina diafýzy ramennej kosti	T04.7	Drv.por.pos.hr.,bru.a konč./hr.,drie.a konč./hr.,pan.a kon.
S45.0	Poranenie a.axillaris	T04.8	Drvivé poran.postih.i.komb.telesných obl.
S45.1	Poranenie a.brachialis	T04.9	Viaceré drvivé poranenia,bližšie neurčené
S45.2	Poranenie v.axillaris a v.brachialis	T05.8	Úrazová amput.post.i.komb.telesných obl.
S45.3	Poranenie povrchovej žily v úrovni pleca a ramena	T06.0	Poran.mozg.a hlav.nerv.komb.s por.nerv.a miechy v úr.krku
S45.7	Poranenie viacerých krvných ciev v úrovni pleca a ramena	T06.1	Poran.nervov a miechy postih.i.viac.telesné obl.
S45.8	Poranenie iných krvných ciev v úrovni pleca a ramena	T06.3	Poranenie krvných ciev postihujúce viaceré oblasti
S45.9	Poranenie bliž.neurč.krvnej cievy v úrovni pleca a ramena	T08.0	Zlomenina chrbtice v bliž.neuč.úrovni,zatvor./bez b.u.
S47	Drvivé poranenie pleca a ramena	T08.1	Zlomenina chrbtice v bliž.neurč.úrovni,otvorená
S55.0	Poranenie a.ulnaris v úrovni predlaktia	T09.1	Otvorená rana trupu v bližšie neurčenej úrovni
S55.1	Poranenie a.radialis v úrovni predlaktia	T09.3	Poranenie miechy v bližšie neurčenej úrovni
S55.2	Poranenie žily v úrovni predlaktia	T09.4	Poran.bliž.neurč.nervu,miech.koreňa a nerv.spleti trupu
S55.7	Poranenie viac.krvných ciev v úrovni predlak.	T09.6	Úrazová amputácia trupu v bližšie neurčenej úrovni
S55.8	Poranenie iných krvných ciev v úrovni predlaktia	T11.4	Poranenie bliž.neurč.cievy HK,v bliž.neurč.úrovni
S55.9	Poranenie bliž.neurč.krvnej cievy v úrovni predlak.	T13.4	Poranenie bliž.neurč.krv.cievy DK,v bliž.neurč.úrovni
S57.0	Drvivé poranenie lakťa	T14.5	Poranenie krvnej cievy (ciev)oblasť bliž.neurč.tela
S57.8	Drvivé poranenie iných častí predlaktia	T14.7	Drvivé poran.a úraz.amput.oblasť bliž.neurč.tela
S57.9	Drvivé poranenie predlaktia,bliž.neurč.časti	T20.3	Popálenina hlavy a krku 3. stupňa
S62.8	Zlomenina iných.a bliž.neurč.častí zápäs.a ruky	T20.7	Poleptanie hlavy a krku 3. stupňa

T21.30	Popálenina trupu 3. stupňa,časť bližšie neurčená	T31.54	Popál.50-59%povr.tela,40-49%popál.3.st.
T21.31	Popálenina trupu 3. stupňa,prsňík	T31.55	Popál.50-59%povr.tela,50-59%popál.3.st.
T21.32	Popál.trupu 3.st.,stena hrud.s výn.prsňíka a bradavky	T31.60	Popál.60-69%povr.tela,<ako10 %/b.n.č.-popál.3.st.
T21.33	Popálenina trupu 3. stupňa,brušná stena	T31.61	Popál.60-69%povr.tela,10-19%popál.3.st.
T21.34	Popál.trupu 3.st.,chrbát	T31.62	Popál.60-69%povr.tela,20-29%popál.3.st.
T21.35	Popálenina trupu 3. stupňa,vonkajšie genitálie	T31.63	Popál.60-69%povr.tela,30-39%popál.3.st.
T21.39	Popálenina trupu 3. stupňa,iná časť	T31.64	Popál.60-69%povr.tela,40-49%popál.3.st.
T21.70	Poleptanie trupu 3.stupňa,časť bližšie neurčená	T31.65	Popál.60-69%povr.tela,50-59%popál.3.st.
T21.71	Poleptanie trupu 3.stupňa,prsňík	T31.66	Popál.60-69%povr.tela,60-69%popál.3.st.
T21.72	Polept.trupu 3.st.,stena hrud.s výn.prsňíka a bradavky	T31.70	Popál.70-79%povr.tela,<ako10 %/b.n.č.-popál.3.st.
T21.73	Poleptanie trupu 3.stupňa,brušná stena	T31.71	Popál.70-79%povr.tela,10-19%popál.3.st.
T21.74	Poleptanie trupu 3.stupňa,chrbát	T31.72	Popál.70-79%povr.tela,20-29%popál.3.st.
T21.75	Poleptanie trupu 3.stupňa,vonkajšie genitálie	T31.73	Popál.70-79%povr.tela,30-39%popál.3.st.
T21.79	Poleptanie trupu 3.stupňa,iná časť	T31.74	Popál.70-79%povr.tela,40-49%popál.3.st.
T22.30	Popál.pleca a HK okr.zápäs.a ruky,3.st.,časť bliž.neurč.	T31.75	Popál.70-79%povr.tela,50-59%popál.3.st.
T22.31	Popál.pleca a HK okr.zápäs.a ruky,3.st.,lak.a predlak.	T31.76	Popál.70-79%povr.tela,60-69%popál.3.st.
T22.32	Popál.pleca a HK okr.zápäs.a ruky,3.st.,ram.a plece	T31.77	Popál.70-79%povr.tela,70-79%popál.3.st.
T22.33	Popál.pleca a HK okr.zápäs.a ruky,3.st.,podpazušie	T31.80	Popál.80-89%povr.tela,<ako10 %/b.n.č.-popál.3.st.
T22.70	Polept.pleca a HK okr.zápäs.a ruky,3.st.,časť bliž.neurč.	T31.81	Popál.80-89%povr.tela,10-19%popál.3.st.
T22.71	Polept.pleca a HK okr.zápäs.a ruky,3.st.,lak.a predlak.	T31.82	Popál.80-89%povr.tela,20-29%popál.3.st.
T22.72	Polept.pleca a HK okr.zápäs.a ruky,3.st.,ram.a ple.	T31.83	Popál.80-89%povr.tela,30-39%popál.3.st.
T22.73	Polept.pleca a HK okr.zápäs.a ruky,3.st.,podpazušie	T31.84	Popál.80-89%povr.tela,40-49%popál.3.st.
T23.3	Popálenina zápästia a ruky 3.stupňa	T31.85	Popál.80-89%povr.tela,50-59%popál.3.st.
T23.7	Poleptanie zápästia a ruky 3.stupňa	T31.86	Popál.80-89%povr.tela,60-69%popál.3.st.
T24.3	Popál.bedra a DK okr.čl.a nohy 3.st.	T31.87	Popál.80-89%povr.tela,70-79%popál.3.st.
T24.7	Polept.bedra a DK okr.čl.a nohy 3.st.	T31.88	Popál.80-89%povr.tela,80-89%popál.3.st.
T25.3	Popálenina členka a nohy 3.stupňa	T31.90	Popál.90 a viac%povr.tela,<ako10 %/b.n.č.-popál.3.st.
T25.7	Poleptanie členka a nohy 3.stupňa	T31.91	Popál.90 a viac%povr.tela,10-19%popál.3.st.
T26.0	Popálenina mihalnice a okolia oka	T31.92	Popál.90 a viac%povr.tela,20-29%popál.3.st.
T26.1	Popálenina rohovky a spojovkového vaku	T31.93	Popál.90 a viac%povr.tela,30-39%popál.3.st.
T26.2	Popál.s následnou rupt.a deštruk.očnej gule	T31.94	Popál.90 a viac%povr.tela,40-49%popál.3.st.
T26.3	Popálenina iných častí oka a očných adnexov	T31.95	Popál.90 a viac%povr.tela,50-59%popál.3.st.
T26.4	Popál.b.n.časti oka a oč.adnexov	T31.96	Popál.90 a viac%povr.tela,60-69%popál.3.st.
T26.5	Poleptanie mihalnice a okolia oka	T31.97	Popál.90 a viac%povr.tela,70-79%popál.3.st.
T26.6	Poleptanie rohovky a spojovkového vaku	T31.98	Popál.90 a viac%povr.tela,80-89%popál.3.st.
T26.7	Polept.s následnou rupt. a deštruk.očnej gule	T31.99	Popál.90 a viac%povr.tela,90 %/viac popál.3.st.
T26.8	Poleptanie iných častí oka a očných adnexov	T32.22	Polept.20-29%povr.tela,20-29%polept.3.st.
T26.9	Poleptanie bliž.neurč.časti oka a očnýchadnexov	T32.32	Polept.30-39%povr.tela,20-29%polept.3.st.
T27.0	Popálenina hrtana a priedušnice	T32.33	Polept.30-39%povr.tela,30-39%polept.3.st.
T27.1	Popálenina hrtana a priedušnice s pľúcami	T32.42	Polept.40-49%povr.tela,20-29%polept.3.st.
T27.2	Popálenina iných častí dýchacích ciest	T32.43	Polept.40-49%povr.tela,30-39%polept.3.st.
T27.3	Popálenina bližšie neurčenej časti dýchacích ciest	T32.44	Polept.40-49%povr.tela,40-49%polept.3.st.
T27.4	Poleptanie hrtana a priedušnice	T32.50	Polept.50-59%povr.tela,<ako10 %/b.n.č.-polept.3.st.
T27.5	Poleptanie hrtana a priedušnice s pľúcami	T32.51	Polept.50-59%povr.tela,10-19%polept.3.st.
T27.6	Poleptanie iných častí dýchacích ciest	T32.52	Polept.50-59%povr.tela,20-29%polept.3.st.
T27.7	Poleptanie bližšie neurčenej časti dýchacích ciest	T32.53	Polept.50-59%povr.tela,30-39%polept.3.st.
T28.0	Popálenina úst a hltana	T32.54	Polept.50-59%povr.tela,40-49%polept.3.st.
T28.1	Popálenina pažeráka	T32.55	Polept.50-59%povr.tela,50-59%polept.3.st.
T28.2	Popálenina iných častí tráviacej sústavy	T32.60	Polept.60-69%povr.tela,<ako10 %/b.n.č.-polept.3.st.
T28.3	Popálenina vnútorných močovopohlavných orgánov	T32.61	Polept.60-69%povr.tela,10-19%polept.3.st.
T28.4	Popálenina iných a bliž.neurč.vnútr.org.	T32.62	Polept.60-69%povr.tela,20-29%polept.3.st.
T28.5	Poleptanie úst a hltana	T32.63	Polept.60-69%povr.tela,30-39%polept.3.st.
T28.6	Poleptanie pažeráka	T32.64	Polept.60-69%povr.tela,40-49%polept.3.st.
T28.7	Poleptanie iných častí tráviacej sústavy	T32.65	Polept.60-69%povr.tela,50-59%polept.3.st.
T28.8	Poleptanie vnútorných močovopohlavných orgánov	T32.66	Polept.60-69%povr.tela,60-69%polept.3.st.
T28.9	Poleptanie iných a bliž.neurč.vnútr.ústrojov	T32.70	Polept.70-79%povr.tela,<ako10 %/b.n.č.-polept.3.st.
T29.0	Popálenina viac.obl.tela bliž.neurč.stupňa	T32.71	Polept.70-79%povr.tela,10-19%polept.3.st.
T29.3	Popál.viac.obl.tela,uvadený najmen.raz 3.st.	T32.72	Polept.70-79%povr.tela,20-29%polept.3.st.
T29.4	Polept.viac.častí tela bliž.neurč.stupňa	T32.73	Polept.70-79%povr.tela,30-39%polept.3.st.
T29.7	Polept.viac.častí tela,uvadený najmen.raz 3.st.	T32.74	Polept.70-79%povr.tela,40-49%polept.3.st.
T31.22	Popál.20-29%povr.tela,20-29%popál.3.st.	T32.75	Polept.70-79%povr.tela,50-59%polept.3.st.
T31.32	Popál.30-39%povr.tela,20-29%popál.3.st.	T32.76	Polept.70-79%povr.tela,60-69%polept.3.st.
T31.33	Popál.30-39%povr.tela,30-39%popál.3.st.	T32.77	Polept.70-79%povr.tela,70-79%polept.3.st.
T31.42	Popál.40-49%povr.tela,20-29%popál.3.st.	T32.80	Polept.80-89%povr.tela,<ako10 %/b.n.č.-polept.3.st.
T31.43	Popál.40-49%povr.tela,30-39%popál.3.st.	T32.81	Polept.80-89%povr.tela,10-19%polept.3.st.
T31.44	Popál.40-49%povr.tela,40-49%popál.3.st.	T32.82	Polept.80-89%povr.tela,20-29%polept.3.st.
T31.50	Popál.50-59%povr.tela,<ako10 %/b.n.č.-popál.3.st.	T32.83	Polept.80-89%povr.tela,30-39%polept.3.st.
T31.51	Popál.50-59%povr.tela,10-19%popál.3.st.	T32.84	Polept.80-89%povr.tela,40-49%polept.3.st.
T31.52	Popál.50-59%povr.tela,20-29%popál.3.st.	T32.85	Polept.80-89%povr.tela,50-59%polept.3.st.
T31.53	Popál.50-59%povr.tela,30-39%popál.3.st.	T32.86	Polept.80-89%povr.tela,60-69%polept.3.st.

T32.87	Polept.80-89%povr.tela,70-79%polept.3.st.	T39.2	Otrava pyrazolónovými derivátmi
T32.88	Polept.80-89%povr.tela,80-89%polept.3.st.	T39.3	Otrava inými nesteroidovými antiflogistikami
T32.90	Polept.90 a viac%povr.tela,<ako10 %/b.n.č.-polept.3.st.	T39.4	Otrava antireumatikami, nezatriedenými inde
T32.91	Polept.90 a viac%povr.tela,10-19%polept.3.st.	T39.8	Otrava i.neoploid.analget.a antipyret.,n.i.
T32.92	Polept.90 a viac%povr.tela,20-29%polept.3.st.	T39.9	Otrava neoploid.analget.antipyr.a antireumatik.,b.n.
T32.93	Polept.90 a viac%povr.tela,30-39%polept.3.st.	T40.0	Otrava ópiom
T32.94	Polept.90 a viac%povr.tela,40-49%polept.3.st.	T40.1	Otrava heroínom
T32.95	Polept.90 a viac%povr.tela,50-59%polept.3.st.	T40.2	Otrava inými opioidmi
T32.96	Polept.90 a viac%povr.tela,60-69%polept.3.st.	T40.3	Otrava metadónom
T32.97	Polept.90 a viac%povr.tela,70-79%polept.3.st.	T40.4	Otrava inými syntetickými opiátmi
T32.98	Polept.90 a viac%povr.tela,80-89%polept.3.st.	T40.5	Otrava kokainom
T32.99	Polept.90 a viac%povr.tela,90% a viac polept.3.st.	T40.6	Otrava inými a bližšie neurčenými opiátmi
T33.0	Povrchová omrzlina hlavy	T40.7	Otrava derivátmi cannabis
T33.1	Povrchová omrzlina krku	T40.8	Otrava lysergidom [LSD]
T33.2	Povrchová omrzlina hrudníka	T40.9	Otrava i.a b.n.psychodysleptikami (halucinogénmi)
T33.3	Povrchová omrzlina brušnej steny, drieku a panvy	T41.0	Otrava inhalačnými anestetikami
T33.4	Povrchová omrzlina hornej končatiny	T41.1	Otrava intravenóznymi anestetikami
T33.5	Povrchová omrzlina zápästia a ruky	T41.2	Otrava i.a bliž.neurč.celkovými anestetikami
T33.6	Povrchová omrzlina bedra a stehna	T41.3	Otrava lokálnymi anestetikami
T33.7	Povrchová omrzlina kolena a predkolena	T41.4	Otrava anestetikami,bližšie neurčenými
T33.8	Povrchová omrzlina členka a nohy	T41.5	Otrava liečebnými plynmi
T33.9	Povrch.omrzlina na i.a b.n.miestach	T42.0	Otrava derivátmi hydantoinu
T34.0	Omrzlina s nekrózou tkaniva hlavy	T42.1	Otrava iminostilbénmi
T34.1	Omrzlina s nekrózou tkaniva krku	T42.2	Otrava sukcinimidmi a oxazolínmi
T34.2	Omrzlina s nekrózou tkaniva hrudníka	T42.3	Otrava barbiturátmi
T34.3	Omrz.l.s nekroz.tkaniva brušnej steny,drieku a panvy	T42.4	Otrava benzodiazepínmi
T34.4	Omrzlina s nekrózou tkaniva hornej končatiny	T42.5	Otrava zmiešanými antiepilept.,n.i.
T34.5	Omrzlina s nekrózou tkaniva zápästia a ruky	T42.6	Otrava i.antiepilept.,sedatívami a hypnotikami
T34.6	Omrzlina s nekrózou tkaniva bedra a stehna	T42.7	Otrava antiepileptik.sedatív.a hypnotik.,b.n.
T34.7	Omrzlina s nekrózou tkaniva kolena a predkolena	T42.8	Otrava antiparkins.a i.centrálnymi myorelax.
T34.8	Omrzlina s nekrózou tkaniva členka a nohy	T43.0	Otrava tricyklickými a tetracyklickými antidepresívami
T34.9	Omrzlina s nekroz.tkan.na i.a bliž.neurč.miestach	T43.1	Otrava.antidep.mi skup.inhib.monoaminoxidázy
T35.0	Povrchová omrzlina postihujúca viaceré časti tela	T43.2	Otrava inými a bližšie neurčenými antidepresívami
T35.1	Omrz.l.s tkanivovou nekroz.post.viac.č.tela	T43.3	Otrava fenotiazínovými antipsychotikami a neuroleptikami
T35.2	Omrzlina hlavy a krku, bližšie neurčená	T43.4	Otrava butyrofónovými a tioxaténovými neuroleptikami
T35.3	Omrz.l.hrud.,brucha,drieku a panvy b.n.	T43.5	Otrava i.a bliž.neurč.antipsychotikami a neuroleptikami
T35.4	Omrzlina hornej končatiny,bližšie neurčená	T43.6	Otrava psychostimulanciami s nebezpečenstvom návyku
T35.5	Omrzlina dolnej končatiny,bližšie neurčená	T43.8	Otrava i.psychotropnými látkami,n.i.
T35.6	Omrzlina postihujúcv viac.časti tela,b.n.	T43.9	Otrava psychotropnou látkou,bližšie neurčenou
T35.7	Omrzlina bliž.neurč.časti tela,b.n.	T44.0	Otrava inhibítormi cholinesterázy
T36.0	Otrava penicilínmi	T44.1	Otrava i.parasympatikomimetikami (cholínergikami)
T36.1	Otrava cefalosp.a i.betalaktámovými ATB	T44.2	Otrava liekmi blok.gangliá,n.i.
T36.2	Otrava liekmi zo skupiny chloramfenikolu	T44.3	Otrava i.parasympatikolytikami a spazmolytikami,n.i.
T36.3	Otrava makrolidmi	T44.4	Otrava agonistami prevaž.alfa-adrenorec.,n.i.
T36.4	Otrava tetracyklínmi	T44.5	Otrava.agonistami prevaž.beta-adrenorec.,n.i.
T36.5	Otrava aminoglykozidmi	T44.6	Otrava.antagon.alfa-adrenorec.,n.i.
T36.6	Otrava rifamycinmi	T44.7	Otrava antagon.beta-adrenorec.,n.i.
T36.7	Otrava pro.-plesň.ATB používanými systémovo	T44.8	Otrava prostr.,úč.cent.a blok.adrenergny neuron,n.i.
T36.8	Otrava inými celkovo účinkujúcimi antibiotikami	T44.9	Otrava i.a bliž.neurč.liekmi,účink.prim.na auton.nervov.súst.
T36.9	Otrava.celk.účink.ATB,b.n.	T45.0	Otrava antialergikami a antiemetikami
T37.0	Otrava sulfonamidmi	T45.1	Otrava antineoplastickými a imunosupresívnymi liekmi
T37.1	Otrava antimykobaktériovými liekmi	T45.2	Otrava vitamínmi, nezatriedenými inde
T37.2	Otrava antimalarikami a liek.účink.na i.krv.prvky	T45.3	Otrava enzýmami, nezatriedenými inde
T37.3	Otrava inými antiprotozoárnymi liekmi	T45.4	Otrava železom a jeho zlúčeninami
T37.4	Otrava antihelmintikami	T45.5	Otrava antikoagulanciami
T37.5	Otrava protivírusovými liekmi	T45.6	Otrava liekmi, ovplyvňujúcimi fibrinolýzu
T37.8	Otrava i.bliž.urč.celk.účink.protiinf.a antiparaz.liekmi	T45.7	Otrava antagon.antikoagulancí,vit.K a i.koagulanciami
T37.9	Otrava celk.účink.protiinf.a antiparaz.liekmi,b.n.	T45.8	Otrava i.prostr.,účink.najmä celk.a na zložky krvi
T38.0	Otrava glukokortikoidmi a ich syntetickými analógmi	T45.9	Otrava bliž.neurč.prostr.účink.najmä celk.a na zložky krvi
T38.1	Otrava hormónmi štítnej žľazy a ich náhradami	T46.0	Otrava srdcovými glykozidmi a liečiv.s pod.účink.
T38.2	Otrava tyreostatikami	T46.1	Otrava kalciovými antagonistami
T38.3	Otrava inzulínom a orálnymi antidiabetikami	T46.2	Otrava inými antiarytmikami, nezatriedenými inde
T38.4	Otrava orálnymi kontraceptívami	T46.3	Otrava koronárnymi vazodilatanciami,n.i.
T38.5	Otrava inými estrogénmi a progesterónmi	T46.4	Otrava inhibítormi enzýmu,konvertujúceho angiotenzín
T38.6	Otr.antigonadotrop.,antiestrogén.,antiandrogén.,n.i.	T46.5	Otrava i.antihypertenzívami,n.i.
T38.7	Otrava androgénmi a príbuznými anabolikami	T46.6	Otrava hypolipidemikami a pr.artériosklerotickými liek.
T38.8	Otrava i.a bliž.neurč.hormónmi a ich syntetickými náhradami	T46.7	Otrava periférnymi vazodilatanciami
T38.9	Otrava i.a bliž.neurč.antagonistami hormónov	T46.8	Otrava antivarikóznymi liek. vr.sklerotizujúcich látok
T39.0	Otrava salicylátmi	T46.9	Otrava i.a bliž.neurč.prostr.účink.najmä na obehovú súst.
T39.1	Otrava derivátmi 4-aminofenolu	T47.0	Otrava antagonistami histamínových H2-receptorov

T47.1	Otrava i.anticidami a liek,Ťmiacimi Ťal.sekr.	T56.5	Toxický Ťinok zinku a jeho zŤlúčenín
T47.2	Otrava dráždivými (stimulujúcimi) preháňadlami	T56.6	Toxický Ťinok cinu a jeho zŤlúčenín
T47.3	Otrava salinickými a osmotickými preháňadlami	T56.7	Toxický Ťinok berýlia a jeho zŤlúčenín
T47.4	Otrava inými preháňadlami	T56.8	Toxický Ťinok iného kovu
T47.5	Otrava digestívami	T56.9	Toxický Ťinok bliŤšie neurčeneho kovu
T47.6	Otrava liekmi proti hnačke	T57.0	Toxický Ťinok arzenu a jeho zŤlúčenín
T47.7	Otrava emetikami	T57.1	Toxický Ťinok fosforu a jeho zŤlúčenín
T47.8	Otrava i.prostr.,Ťčink.najmä na tráv.súst.	T57.2	Toxický Ťinok mangánu a jeho zŤlúčenín
T47.9	Otrava bliŤ.neurč.liekom,Ťčinkuj.najmä na tráv.súst.	T57.3	Toxický Ťinok kyanovodíku
T48.0	Otrava oxytocikami	T57.8	Toxický Ťinok i.anorganickej látky,b.u.
T48.1	Otrava relaxanciami kostr.svalov	T57.9	Toxický Ťinok bliŤšie neurčenej anorganickej látky
T48.2	Otrava i.a bliŤ.neurč.prostr.Ťčink.najmä na svaly	T58	Toxický Ťinok oxidu uhoľnatého (CO)
T48.3	Otrava antitusikami	T59.0	Toxický Ťinok oxidu dusíka
T48.4	Otrava expektoranciami	T59.1	Toxický Ťinok oxidu siřičitého
T48.5	Otrava liekmi proti prechladnutiu	T59.2	Toxický Ťinok formaldehydu
T48.6	Otrava antiastmatikami,nezatriedenými inde	T59.3	Toxický Ťinok szotvorného plynu
T48.7	Otrava i.a bliŤ.neurč.prostr.Ťčink.najmä na dýchaciu súst.	T59.4	Toxický Ťinok plyného chlôru
T49.0	Otrava pr.plesň.,protiinf.a protizáp.liek.s mies.Ť.,n.i.	T59.5	Toxický Ťinok plyného fluôru a fluorovodíka
T49.1	Otrava antipruriginózami	T59.6	Toxický Ťinok sirovodíka
T49.2	Otrava lokálnymi adstringenciami a detergenciami	T59.7	Toxický Ťinok oxidu uhľičitého
T49.3	Otrava emolieniami,demulcenciami a ochrannými prostr.	T59.8	Toxický Ťinok iného plynu,dymu a výparov,b.u.
T49.4	Otrava keratolyt.,keratoplast.a i.liek.a prípr.na oš.vla.	T59.9	Toxický Ťinok plynu,dymu a výparov,b.n.
T49.5	Otrava liekmi a prípravkami používanými v oftalmológii	T60.0	Toxický Ťč.organofosfátového a karbamátového insekticídu
T49.6	Otrava liek.a prípravkami používanými v ORL	T60.1	Toxický Ťinok halogénovaného insekticídu
T49.7	Otrava zubnými liekmi na miestne použitie	T60.2	Toxický Ťinok iného insekticídu
T49.8	Otrava inými prostriedkami na miestne použitie	T60.3	Toxický Ťinok herbicídu a fungicídu
T49.9	Otrava prostried.na miestne použ.,b.n.	T60.4	Toxický Ťinok rodenticídu
T50.0	Otrava mineralokortikoidmi a ich antagonistami	T60.8	Toxický Ťinok iného pesticídu
T50.1	Otrava slučkovými diuretikami	T60.9	Toxický Ťinok bliŤšie neurčeneho pesticídu
T50.2	Otrava inhib.karboanhydrázy,benzotiadiazid.a.i.diuret.	T63.0	Toxický Ťinok hadieho jedu
T50.3	Otrava prostr.ovplyvň.elektrolyt.energat.a vodnú rovnov.	T63.1	Toxický Ťinok jedu iných plazov
T50.4	Otrava liekmi,ovplyvň.metaboliz.kys.močovej	T63.2	Toxický Ťinok jedu škorpióna
T50.5	Otrava liekmi,znižuj.chuť do jedenia (anorektiká)	T63.3	Toxický Ťinok jedu pavúka
T50.6	Otrava antidótami a chelátujúcimi prostr.,n.i.	T63.4	Toxický Ťinok jedu iných Ťlánkonožcov
T50.7	Otrava analeptikami a antagon.opioidových rec.	T63.5	Toxický Ťinok kontaktu s rybou
T50.8	Otrava diagnostickými prostriedkami	T63.6	Toxický Ťinok kontaktu s inými morským Ťivočíchom
T50.9	Otrava i.a bliŤ.neurč.liekmi,liečivami a biolog.látkami	T63.8	Toxický Ťinok kontaktu s iným jedovatým Ťivočíchom
T51.0	Toxický Ťinok etanolu	T63.9	Toxický Ťinok kont.s jedovatým Ťivoč.,b.n.
T51.1	Toxický Ťinok metanolu	T64	Toxický Ťinok aflatoxínu a i.mykotoxínov,znečis.potravu
T51.2	Toxický Ťinok 2-propanolu	T65.0	Toxický Ťinok kyanidu
T51.3	Otrava zmesou vyšŤích alkoh.,vznik.pri alkoh.kvasení	T65.1	Toxický Ťinok strychnínu a jeho solí
T51.8	Toxický Ťinok iných alkoholov	T65.2	Toxický Ťinok tabaku a nikotínu
T51.9	Toxický Ťinok alkoholu,bliŤšie neurčeneho	T65.3	Tox.Ťč.nitroderiv.a aminoderiv.benzénu a jeho homológov
T52.0	Toxický Ťinok výrobkov z ropy	T65.4	Toxický Ťinok karbóndisulfidu
T52.1	Toxický Ťinok benzénu	T65.5	Toxický Ťinok nitroglycerínu a i.nitrokyselín a esterov
T52.2	Toxický Ťinok homológov benzénu	T65.6	Toxický Ťinok náterov a farieb,n.i.
T52.3	Toxický Ťinok glykolov	T65.8	Toxický Ťinok inej bliŤšie určenej látky
T52.4	Toxický Ťinok ketónov	T65.9	Toxický Ťinok bliŤšie neurčenej látky
T52.8	Toxický Ťinok iných organických rozpúŤadiel	T67.0	Tepelný a slnečný Ťpal
T52.9	Toxický Ťinok org.rozpúŤŤ.,b.n.	T67.1	Synkopa z horúčavy
T53.0	Toxický Ťinok karbón-tetrachloridu	T71	Zadusenie
T53.1	Toxický Ťinok chloroformu	T73.1	Ťčinky smádu
T53.2	Toxický Ťinok trichlórétylénu	T74.1	Fyzické zneužitie
T53.3	Toxický Ťinok tetrachlórétylénu	T75.4	Ťčinok elektrického prúdu
T53.4	Toxický Ťinok dichlórmetánu	T79.0	Vzduchová embólia (poúrazová)
T53.5	Toxický Ťinok chlórfluórokarbónov	T79.1	Tuková embólia (poúrazová)
T53.6	Toxický Ťin.i.halog.derivátov alif.uhľov.	T79.6	Poúrazová ischémia svalu
T53.7	Toxický Ťin.i.halog.derivátov arom.uhľov.	T79.7	Poúrazový podkoŤný emfyzém
T53.9	Toxický Ťin.halog.derivátov alif.a arom.uhľov.,n.u.	T80.0	Vzduchová embólia po infúzii,transf.a liečebnej injekcii
T54.0	Toxický Ťinok fenolu a homológov fenolu	T80.3	Reakcia zapríčinená inkompatibilitou v systéme ABO
T54.1	Toxický Ťinok inej leptavej organickej zŤlúčeniny	T80.4	Reakcia zapríčinená inkompatibilitou v systéme Rh
T54.2	Toxický Ťinok leptavej kys.a lát.podobnej kysel.	T81.3	Rozpad operačnej rany,nezatriedený inde
T54.3	Toxický Ťinok leptavého lúhu a látky podobnej lúhom	T81.5	Cudz.teleso náhodne ponech.v tel.dutine/oper.rane po výk.
T54.9	Toxický Ťinok leptavej látky,bliŤšie neurčenej	T81.6	Akút.reakcia na cudziu látku,ponech.náhodne poč.výk.
T55	Toxický Ťinok mydla a detergentia	T82.0	Mechanická komplik.zapríč.srdc.chlop.protézou
T56.0	Toxický Ťinok olova a jeho zŤlúčenín	T82.1	Mechanická komplik.zapríč.srdc.elektronickou pomôc.
T56.1	Toxický Ťinok ortuti a jej zŤlúčenín	T82.2	Mechanická komplik.zapríč.obch.venc.tepny a chlop.náhr.
T56.2	Toxický Ťinok chrómu a jeho zŤlúčenín	T82.3	Mechanická komplik.zapríč.i.cievnym transpl.
T56.3	Toxický Ťinok kadmia a jeho zŤlúčenín	T82.4	Mechanická komplik.zapríč.cievnym dialyzačným katétrom
T56.4	Toxický Ťinok medi a jej zŤlúčenín	T82.5	Mechanická komplik.zapríč.i.srdc.a ciev.pom.a impl.

T82.6	Infekcia a zápal.reakcia zapríč.srdc.chlop.protézou	T85.71	Inf.a zápal.reak.zapr.katétrom na peritoneálnu dialýzu
T82.7	Infekcia a zápal.reak.zapr.i.srdc.a ciev.prot.,impl.a transpl.	T85.78	Inf.a zápal.reak.zapr.i.vnúť.prot.,impl./transpl.
T82.8	Iná kompl.zapr.srdc.a ciev.prot.,impl.a transpl.,b.u.	T85.81	Iná kompl.zapr.vnúť.prot.,impl./transpl.,v nerv.súst.
T82.9	Kompl.zapríč.srdc.a ciev.protézou,impl.a transpl.,b.n.	T85.82	Kapsulová fibróza prsníka,zapr.prot./impl.prsníka
T83.0	Mechanická komplik.zapríč.moč.katétrom	T85.88	Iná kompl.zapr.vnúť.prot.,impl./transpl.,n.i.
T83.1	Mechanická komplik.zapríč.i.moč.pomôc.a impl.	T85.9	Kompl.zapr.vnúť.prot.,impl./transpl.,b.n.
T83.2	Mechanická komplik.zapríč.transpl.moč.org.	T86.10	Akútne zhoršenie funkcie transplantovanej obličky
T83.4	Mechanická komplik.zapríč.i.prot.,impl.a transpl.v pohl.súst.	T86.11	Chron.zhoršenie funkcie transpl.obličky
T83.5	Infekcia a zápal.reak.zapríč.proté.impl.a transpl.v moč.súst.	T86.12	Predĺžené prijatie funkcie transplantátu
T83.6	Infekcia a zápal.reak.zapríč.proté.impl.a transpl.v pohl.súst	T86.19	Iná a bliž.neurč.funkč.porucha zlyháv.odvrh.transpl.obličky
T83.8	Iná kompl.zapríč.proté.impl.a transpl.v moč-pohl.súst.	T86.2	Zlyhávanie a odvrhnutie transplantovaného srdca
T83.9	Bliž.neu.kompl.zapríč.proté.,impl.a transp.v moč-pohl.súst.	T86.3	Zlyhávanie a odvrhnutie súčasne transpl.srdca a pľúc
T84.0	Mechanická komplik.zapríč.kĺbovou endoprotézou	T86.40	Akútne zhoršenie funkcie transplantovanej pečene
T84.1	Mechanická komplik.zapríč.pomôc.na vnút.fixáciu kostí konč.	T86.41	Chronické zhoršenie funkcie transplantovanej pečene
T84.2	Mechanická komplik.zapríč.pomôc.na vnút.fixáciu i.kostí	T86.49	Iná a bliž.neurč.por.funkcie,zlyh. a odvrh. transpl.pečene
T84.3	Mechanická komplik.zapríč.i.kostnou pomôc.,impl.a transpl.	T86.50	Porucha prekrvenia transplantovanej kože
T84.4	Mechanická komplik.zapríč.i.vnúť.ortop.pomôc.,impl.a transpl.	T86.51	Nekróza transplantovanej kože
T84.5	Infekcia a zápal.reak.zapríč.kĺbovou endoprot.	T86.52	Strata kožného transplantátu
T84.6	Infekcia a zápal.reak.zapríč.vnúť.kostnou fixačnou pomôc.	T86.59	Iná a bliž.neurč.por.funkcie,zlyh.a odvrh.transpl.kože
T84.7	Infekcia a zápal.reak.zapríč.i.ortop.endoprot.,impl.a štepom	T86.81	Zlyhanie a odvrhnutie transplantovaných pľúc
T84.8	Iná kompl.zapríč.ortop.endoprot.impl.a štepom	T86.82	Zlyhanie a odvrhnutie transplantovaného pankreasu
T84.9	Bliž.neu.kompl.vnúť.ortoped.protet.pomôc.,impl. a štepu	T86.88	Zlyh.a odvrhnutie i.transpl.orgánu a tkan.
T85.0	Mechanická komplik.zapríč.vnúťroľbkovou komor.skratkou	T86.9	Zlyhávanie a odvrhnutie b.n.orgánu a tkan.
T85.1	Mechanická komplik.zapríč.implant.elektro.stim.nerv.súst.	T88.1	Iná komplikácia po imunizácii, nezatriedená inde
T85.2	Mechanická komplik.zapríč.vnúťroľbkovou šošovkou	T88.3	Maligna hypertermia zapríčinená anestéziou
T85.3	Mechanická komplik.zapríč.i.očnou protet.pom.,impl.a transpl.	Z20.6	Kontakt a vystavenie HIV (vírusu ľudského imunodeficitu)
T85.4	Mechanická komplik.zapríč.prot./impl.prsníka	Z29.21	Celková profylaktická chemoterapia
T85.5	Mechanická komplik.zapríč.gastroint.prot.,impl.a transpl.	Z90.3	Získané chýbanie časti žalúdka
T85.6	Mechanická komplik.zap.i.gastroint.prot.impl.a transpl.,b.u.		

# **MDC 15**

Novorodenci

Viaceré a0ké problémy u  
novorodencov









## Viaceré aýké problémy u novorodencov

### Viaceré a0ké problémy u novorodencov

#### aýké problémy u novorodencov

Minimálne 2 Dg v tabu ke VTPN-1

#### Diagnóza VTPN-1

A01.0	Brušný týfus	A28.9	Baktériová zoonóza, bližšie neurčená
A01.1	Paratýfus A	A32.0	Kožná listerióza
A01.2	Paratýfus B	A32.1	Listerióva meningitída a meningoencefalitída
A01.3	Paratýfus C	A32.7	Listerióva sepsa
A01.4	Paratýfus, bližšie neurčený	A32.8	Iná forma listeriózy
A02.0	Salmonelová enteritída	A32.9	Listerióza, bližšie neurčená
A02.1	Salmonelová sepsa	A33	Tetanus novorodencov
A02.2	Lokalizovaná salmonelová infekcia	A35	Iný tetanus
A02.8	Iná salmonelová infekcia, bližšie určená	A37.0	Pertussis zapríčinený Bordetella pertussis
A02.9	Salmonelová infekcia, bližšie neurčená	A37.1	Pertussis zapríčinený Bordetella parapertussis
A03.0	Šigelóza zapríčinená Shigella dysenteriae	A37.8	Pertussis zapríčinený iným druhom bordetely
A03.1	Šigelóza zapríčinená Shigella flexneri	A37.9	Pertussis, bližšie neurčený
A03.2	Šigelóza zapríčinená Shigella boydii	A39.0	Meningokoková meningitída (G01*)
A03.3	Šigelóza zapríčinená Shigella sonnei	A39.1	Waterhouseov-Friderichsenov syndróm (E35.1*)
A03.8	Iná šigelóza	A39.2	Akútna meningokoková sepsa
A03.9	Šigelóza, bližšie neurčená	A39.3	Chronická meningokoková sepsa
A04.0	Infekcia zapríčinená enteropatogénnou Escherichia coli	A39.4	Meningokoková sepsa, bližšie neurčená
A04.1	Infekcia zapríčinená enterotoxikogénnou Escherichia coli	A39.5	Meningokokové ochorenie srdca
A04.2	Infekcia zapríčinená enteroinvazívnou Escherichia coli	A40.0	Sepsa zapríčinená streptokokom zo skupiny A
A04.3	Infekcia zapríčinená enterohemoragickou Escherichia coli	A40.1	Sepsa zapríčinená streptokokom zo skupiny B
A04.4	Iné črevné infekcie zapríčinené Escherichia coli	A40.2	Sepsa zapríčinená streptokokom zo skupiny D
A04.5	Enteritída zapríčinená kamylobakterom	A40.3	Sepsa zapríčinená Streptococcus pneumoniae
A04.6	Enteritída zapríčinená Yersinia enterocolitica	A40.81	Sepsa zapríčinená streptokokom zo skupiny C
A04.7	Enterokolitída zapríčinená Clostridium difficile	A40.89	Iná streptokoková sepsa
A04.81	Enteritída zapríčinená Arcobacter spp.	A40.9	Sepsa zapríčinená streptokokmi, bližšie neurčená
A04.89	Iná baktériová črevná infekcia, bližšie určená	A41.0	Sepsa zapríčinená Staphylococcus aureus
A05.0	Potravinová otrava zapríčinená stafylokokmi	A41.1	Sepsa zapríčinená iným bližšie určeným stafylokokom
A05.1	Botulizmus	A41.2	Sepsa zapríčinená bližšie neurčeným stafylokokom
A05.2	Potravinová otrava zapríčinená Clostridium perfringens	A41.3	Sepsa zapríčinená Haemophilus influenzae
A05.3	Potravinová otrava zapríčinená Vibrio parahaemolyticus	A41.4	Sepsa zapríčinená anaeróbnou baktériou
A08.1	Akútna gastroenteritída zapríčinená norovírusom [Norwalk]	A41.51	Sepsa zapríčinená Escherichia coli[E. coli]
A08.5	Iné, bližšie určené črevné infekcie	A41.52	Sepsa zapríčinená pseudomonas
A09.0	Iná a bliž. neurč. gastroenteritída a kolitída infekčného pôvodu	A41.53	Sepsa zapríč. multirezistentnou gramnegat. baktériou
A15.0	TBC pľúc, potvrd. mikros. vyš. spúta s a bez dôk. kultiv./mol-biol.	A41.58	Sepsa zapríčinená inou gramnegatívnou baktériou
A15.1	Tuberkulóza pľúc, potvrdená len kultivačne	A41.81	Sepsa zapríč. multirezistentnou grampozit. baktériou
A15.2	Tuberkulóza pľúc, potvrdená histologicky	A41.89	Iná sepsa, bližšie určená
A15.3	TBC pľúc, potvrdená inými a bliž. nurč. metódami	A46	Eryzipel[Erysipelas, Ruža]
A15.7	Primárna TBC dých. org. potv. bakt. molekul. biolog./hist.	A48.0	Plynová gangréna
A15.9	TBC dých. súst. potvrdená bakter. molekul. biolog./hist., b.n	A48.1	Legionelóza s pneumóniou[Legionárska choroba]
A16.0	TBC pľúc, bakter. molekul. biolog. a hist. negat.	A48.2	Legionelóza bez pneumónie[Pontiacka horúčka]
A16.1	TBC pľúc, bez vyk. bakter. molekul. biolog. a hist. vyš.	A50.0	Včasný vrodenný syfilis, symptomatický
A16.2	TBC pľúc, bez úd. o bakter. molekul. biolog./hist. potvrdená	A50.1	Včasný vrodenný syfilis, latentný
A16.7	Prim. TBC dých. súst. bez úd. o bakter. molekul. biolog./hist. pot.	A50.2	Včasný vrodenný syfilis, bližšie neurčený
A16.9	TBC dých. súst., bez úd. o bakter. molekul. biolog./hist. pot., b.n	A50.3	Neskorá vrodenná syfilitická okulopatia
A17.0	Tuberkulózná meningitída (G01*)	A50.4	Neskorý vrodenný neurosyfilis[Juvénilný neurosyfilis]
A17.1	Meningový tuberkulóm (G07*)	A71.1	Trachóm, aktívne štádium
A17.8	Iná tuberkulóza nervovej sústavy	A74.81	Chlamýdiová dilatčná kardiomyopatia
A17.9	Tuberkulóza nervovej sústavy, bližšie neurčená	A74.82	Chlamýdiová myokarditída
A18.5	Tuberkulóza oka	A74.83	Chlamýdiová endokarditída
A26.0	Kožný eryzipeloid	A74.84	Chlamýdiová artritída
A26.7	Eryzipelotrixová sepsa	A74.89	Iná chlamýdiová choroba
A26.8	Iná forma eryzipeloidu	A81.1	Subakútna sklerotizujúca panencefalitída
A26.9	Bližšie neurčený eryzipeloid	A86	Vírusová encefalitída, bližšie neurčená
A27.0	Leptospiróza zapríčinená Leptospira icterohaemorrhagiae	A87.0	Enterovírusová meningitída (G02.0*)
A27.8	Iná forma leptospirózy	A89	Vírusová infekcia CNS, bliž. nurč.
A27.9	Leptospiróza, bližšie neurčená	A96.0	Hemoragická horúčka zapríčinená vírusom Junin
A28.0	Pasteurelóza	A96.1	Hemoragická horúčka zapríčinená vírusom Machupo
A28.1	Choroba z mačacieho škrabnutia	A96.2	Horúčka Lassa
A28.2	Extraintestinálna yersinióza	A96.8	Iná arenavírusová hemoragická horúčka
A28.8	Iná baktériová zoonóza, bliž. určená, nezatriedená inde	A96.9	Arenavírusová hemoragická horúčka, bližšie neurčená

A98.3	Choroba zapríčinená vírusom Marburg	B22.7	Choroba HIV s následnými rozličnými chorobami zatried.inde
A98.5	Hemoragická horúčka s renálnym syndrómom	B23.0	Syndróm akútnej infekcie HIV
B00.0	Herpetický ekzém	B23.1	Choroba HIV s následnou generalizovanou lymfadenopatiou
B00.1	Herpetická vezikulárna dermatitída	B23.2	Choroba HIV následnými hematolog. a imunolog.abnormalit.n.i.
B00.2	Herpetická gingivostomatitída a tonzilofaryngitída	B23.8	Choroba HIV s inými následnými,blíž.urč.stavmi
B00.3	Herpetická meningitída(G02.0*)	B24	Choroba HIV,blížšie neurčená
B00.4	Herpetická encefalitída(G05.1*)	B25.0	Cytomegalovírusová pneumónia(J17.1*)
B00.5	Očná infekcia herpetickým vírusom	B25.1	Cytomegalovírusová hepatitída(K77.0*)
B00.7	Diseminovaná herpetická choroba	B25.2	Cytomegalovírusová pankreatitída(K87.1*)
B00.8	Iná forma herpetickej infekcie	B25.80	Cytomegalovírusová infekcia tráviacej trubice
B00.9	Herpetická infekcia,blížšie neurčená	B25.88	Iná cytomegalovírusová choroba
B01.0	Varicelová meningitída(G02.0*)	B25.9	Cytomegalovírusová choroba,blížšie neurčená
B01.1	Varicelová encefalitída(G05.1*)	B26.0	Parotitická orchitída(N51.1*)
B01.2	Varicelový zápal pľúc(J17.1*)	B26.1	Parotitická meningitída(G02.0*)
B01.8	Varicela s inými komplikáciami	B26.2	Parotitická encefalitída(G05.1*)
B01.9	Varicela bez komplikácií	B26.3	Parotitická pankreatitída(K87.1*)
B02.0	Zosterová encefalitída(G05.1*)	B26.8	Parotitída s inými komplikáciami
B02.1	Zosterová meningitída(G02.0*)	B27.0	Mononukleóza zapríčinená gamma - Herpes vírusom
B02.2	Zoster s postihnutím iných častí nervovej sústavy	B27.1	Cytomegalovírusová mononukleóza
B02.3	Zosterová choroba oka	B27.8	Iná infekčná mononukleóza
B02.7	Diseminovaný zoster	B27.9	Infekčná mononukleóza,blížšie neurčená
B02.8	Zoster s inými komplikáciami	B30.1	Konjunktivitída zapríčinená adenovírusom(H13.1*)
B02.9	Zoster bez komplikácií	B30.3	Akútna epidemická hemorag.konjunktivitída(enterovír.)
B05.0	Osýpky komplikované encefalitídou(G05.1*)	B33.2	Vírusová karditída
B05.1	Osýpky komplikované meningitídou(G05.1*)	B34.0	Adenovírusová infekcia bez bližšieho určenia miesta
B05.2	Osýpky komplikované pneumóniou(J17.1*)	B37.1	Pľúcna kandidóza
B05.3	Osýpky komplikované zápalom stredného ucha	B37.2	Kandidóza kože a nechtov
B05.4	Osýpky s črevnými komplikáciami	B37.4	Kandidóza iných častí močovopohlavnej sústavy
B05.8	Osýpky s inými komplikáciami	B37.5	Kandidová meningitída(G02.1*)
B06.0	Ružienka s nervovými komplikáciami	B37.6	Kandidová endokarditída(I39.8*)
B06.8	Ružienka s inými komplikáciami	B37.81	Kandidová ezofagitída
B08.5	Enterovírusová vezikulárna faryngitída	B38.0	Akútna kokcidioidomykóza pľúc
B15.0	Akútna hepatitída A s pečeňovou kómou	B38.1	Chronická kokcidioidomykóza pľúc
B15.9	Akútna hepatitída A bez pečeňovej kómy	B38.2	Kokcidioidomykóza pľúc,blížšie neurčená
B16.0	Akútna hepatit.B s Delta vírusom(koinfekcia),s pečeň.kómou	B38.3	Kokcidioidomykóza kože
B16.1	Akútna hepatit.B s Delta vírusom(koinfekcia),bez pečeň.kómy	B38.4	Kokcidioidomykotická meningitída (G02.1*)
B16.2	Akútna hepatit.B bez Delta vírusu,s pečeňovou kómou	B38.7	Diseminovaná kokcidioidomykóza
B16.9	Akútna hepatit.B bez Delta vírusu,bez pečeňovej kómy	B38.8	Iná forma kokcidioidomykózy
B17.0	Akútna Delta-vírus.(super)infekcia nosiča vírusu hepatit.B	B39.0	Akútna histoplazmóza pľúc zaprič.Histoplasma capsulatum
B17.1	Akútna hepatitída C	B39.1	Chronická histoplazmóza pľúc zaprič.Histoplasma capsulatum
B17.2	Akútna hepatitída E	B39.2	Histoplazmóza pľúc zaprič.Histoplasma capsulatum,blíž.neurč.
B17.8	Iná akútna vírusová hepatitída,blížšie určená	B40.0	Akútna blastomykóza pľúc
B17.9	Akútna vírusová hepatitída,blížšie neurčená	B40.1	Chronická blastomykóza pľúc
B18.0	Chronická hepatitída B s Delta vírusom	B40.2	Blastomykóza pľúc,blížšie neurčená
B18.1	Chronická hepatitída B bez Delta vírusu	B40.3	Blastomykóza kože
B18.2	Chronická hepatitída C	B40.7	Diseminovaná blastomykóza
B18.8	Iná chronická vírusová hepatitída	B40.8	Iná forma blastomykózy
B18.9	Chronická vírusová hepatitída,blížšie neurčená	B40.9	Blastomykóza,blížšie neurčená
B19.0	Vírusová hepatit.s pečeňovou kómou,blíž.neurč.	B41.0	Parakokcidioidomykóza pľúc
B19.9	Vírusová hepatit.bez pečeňovej kómy,blíž.neurč.	B41.7	Diseminovaná parakokcidioidomykóza
B20.0	Choroba HIV následnými mykobakteriovými infekciami	B41.8	Iná forma parakokcidioidomykózy
B20.1	Choroba HIV následnými inými bakteriálnymi infekciami	B41.9	Parakokcidioidomykóza,blížšie neurčená
B20.2	Choroba HIV následnými cytomegalovírusovou chorobou	B44.0	Invazívna aspergilóza pľúc
B20.3	Choroba HIV následnými do inými vírusovými infekciami	B44.1	Iná aspergilóza pľúc
B20.4	Choroba HIV s následnými kandidózami	B44.2	Aspergilóza tonzil
B20.5	Choroba HIV s následnými inými mykózami	B44.7	Diseminovaná aspergilóza
B20.6	Choroba HIV s následnou pneumocystovou pneumóniou	B44.8	Iná forma aspergilózy
B20.7	Choroba HIV s následnými viacpočetnými infekciami	B44.9	Aspergilóza,blížšie neurčená
B20.8	Choroba HIV následnými iných.infekčnými a parazit.chorobami	B45.0	Kryptokokóza pľúc
B20.9	Choroba HIV následnými infekčnými/paraz.chor.blíž.neurč.	B45.1	Kryptokokóza mozgu
B21.0	Choroba HIV s následným Kaposiho sarkómom	B45.2	Kryptokokóza kože
B21.1	Choroba HIV s následným Burkittovým lymfómom	B45.3	Kryptokokóza kostí
B21.2	Choroba HIV násled.inými typmi ne Hodgkinovho lymfómu	B45.7	Diseminovaná kryptokokóza
B21.3	Choroba HIV násled.inými zhub.nád.lymf.krvotv.a príb.tkan.	B45.8	Iná forma kryptokokózy
B21.7	Choroba HIV násled.viacpočetnými zhub.nádormi	B45.9	Kryptokokóza,blížšie neurčená
B21.8	Choroba HIV s následnými inými zhubnými nádormi	B46.0	Mukormykóza pľúc
B21.9	Choroba HIV následnými zhubnými nádormi,blíž.neur.	B46.1	Rinocerebrálna mukormykóza
B22.0	Choroba HIV s následnou encefalopatiou	B46.2	Mukormykóza tráviacej trubice
B22.1	Choroba HIV s násled.lymfoidnou intersticiál.pneumonitídou	B46.3	Mukormykóza kože
B22.2	Choroba HIV s následným syndrómom celkového upadania	B46.4	Diseminovaná mukormykóza

B46.5	Mukormykóza,blížšie neurčená	C10.0	Zhubný nádor vallecule epiglottica
B46.8	Iná zygomykóza	C10.1	Zhubný nádor prednej plochy epiglottis
B46.9	Zygomykóza,blížšie neurčená	C10.2	Zhubný nádor bočnej steny orofaryngu
B47.0	Eumycetóm	C10.3	Zhubný nádor zadnej steny orofaryngu
B47.1	Aktinomycetóm	C10.4	Zhubný nádor branchiálneho rázštepú
B48.2	Allescheriáza	C10.8	Zhubný nádor orofaryngu presahujúci viaceré oblasti
B48.7	Mykóza zapríčinená oportunistickým patogénom	C10.9	Zhubný nádor orofaryngu,blížšie neurčený
B50.0	Malária zapríč. Plasmodium falciparum s mozgov.kompl.	C11.0	Zhubný nádor hornej steny nazofaryngu
B50.8	Iná ťažká a kompl.malária zapríč. Plasmodium falciparum	C11.1	Zhubný nádor zadnej steny nazofaryngu
B50.9	Malária zapríčinená Plasmodium falciparum, b.n.	C11.2	Zhubný nádor bočnej steny nazofaryngu
B51.0	Malária zapríčinená Plasmodium vivax s ruptúrou slieziny	C11.3	Zhubný nádor prednej steny nazofaryngu
B51.8	Malária zapríčinená Plasmodium vivax s i.kompl.	C11.8	Zhubný nádor nosohltana presah.viac.obl.
B51.9	Malária zapríčinená Plasmodium vivax bez kompl.	C11.9	Zhubný nádor nazofaryngu,blížšie neurčený
B52.0	Malária zapríčinená Plasmodium malariae s nefropatiou	C12	Zhubný nádor recessus piriformis
B52.8	Malária zapríčinená Plasmodium malariae s i.kompl.	C13.0	Zhubný nádor regio postcricoidea
B52.9	Malária zapríčinená Plasmodium malariae bez kompl.	C13.1	Zhubný nádor hypofaryngovej strany aryepiglotickej krkvy
B53.0	Malária zapríčinená Plasmodium ovale	C13.2	Zhubný nádor zadnej steny hypofaryngu
B53.1	Malária zapríčinená opíčimi plazmódiami	C13.8	Zhubný nádor hypofaryngu presah.viac. obl.
B53.8	Iná parazitologicky potvrdená malária,nezatriedená.inde	C13.9	Zhubný nádor hypofaryngu,blížšie neurčený
B54	Malária,blížšie neurčená	C14.0	Zhubný nádor faryngu,blížšie neurčený
B58.0	Toxoplazmová okulopatia	C14.2	Zhubný nádor Waldeyerovho lymfatického okruhu
B58.1	Toxoplazmová hepatitída (K77.0*)	C14.8	Zhub.nádor pery,ústnej dutiny a hltana presah.viac.obl.
B58.2	Toxoplazmová meningoencefalitída(G05.2*)	C15.0	Zhubný nádor krčnej časti pažeráka
B58.3	Toxoplazmóza pľúc(J17.3*)	C15.1	Zhubný nádor hrudníkovej časti pažeráka
B58.8	Toxoplazmóza s postihnutím iných orgánov	C15.2	Zhubný nádor brušnej časti pažeráka
B58.9	Toxoplazmóza,blížšie neurčená	C15.3	Zhubný nádor hornej tretiny pažeráka
B59	Pneumocystóza (J17.3*)	C15.4	Zhubný nádor strednej tretiny pažeráka
B97.0	Adenovírus ako príčina chorôb zatriedených inde	C15.5	Zhubný nádor dolnej tretiny pažeráka
B97.1	Enterovírus ako príčina chorôb zatriedených inde	C15.8	Zhubný nádor pažeráka presahujúci viaceré oblasti
C00.0	Zhubný nádor vonkajšej hornej pery	C15.9	Zhubný nádor pažeráka,blížšie neurčený
C00.1	Zhubný nádor vonkajšej dolnej pery	C16.0	Zhubný nádor kardie
C00.2	Zhubný nádor vonkajšej pery,blížšie neurčený	C16.1	Zhubný nádor fundu žalúdka
C00.3	Zhubný nádor vnútornej strany hornej pery	C16.2	Zhubný nádor tela žalúdka
C00.4	Zhubný nádor vnútornej strany dolnej pery	C16.3	Zhubný nádor antra pyloru
C00.5	Zhubný nádor vnútornej strany pery,blíž.neurč.	C16.4	Zhubný nádor pyloru
C00.6	Zhubný nádor spojky perí	C16.5	Zhub.nádor malej kurvatúry žalúdka,blíž.neurč.
C00.8	Zhubný nádor pery presahujúci viaceré oblasti	C16.6	Zhub.nádor veľkej kurvatúry žalúdka,blíž.neurč.
C00.9	Zhubný nádor pery,blížšie neurčený	C16.8	Zhubný nádor žalúdka presahujúci viaceré oblasti
C01	Zhubný nádor koreňa jazyka	C16.9	Zhubný nádor žalúdka,blížšie neurčený
C02.0	Zhubný nádor chrbtovej strany jazyka	C17.0	Zhubný nádor dvanástnika
C02.1	Zhubný nádor okraja jazyka	C17.1	Zhubný nádor jejúna
C02.2	Zhubný nádor spodnej strany jazyka	C17.2	Zhubný nádor ilea
C02.3	Zhubný nádor predných dvoch tretín jazyka, blíž.neurč.časť	C17.3	Zhubný nádor Meckelovho divertikula
C02.8	Zhubný nádor jazyka presahujúci viaceré oblasti	C17.8	Zhubný nádor tenkého čreva presah.viac.obl.
C02.9	Zhubný nádor jazyka,blížšie neurčený	C17.9	Zhubný nádor tenkého čreva,blížšie neurčený
C03.0	Zhubný nádor horného ťasna	C18.0	Zhubný nádor slepého čreva
C03.1	Zhubný nádor dolného ťasna	C18.1	Zhubný nádor červovitého privesku slepého čreva
C03.9	Zhubný nádor ťasna,blížšie neurčený	C18.2	Zhubný nádor vzostupnej časti hrubého čreva
C04.0	Zhubný nádor prednej časti ústnej spodiny	C18.3	Zhubný nádor pečeňového ohybu hrubého čreva
C04.1	Zhubný nádor bočnej časti ústnej spodiny	C18.4	Zhubný nádor priečnej časti hrubého čreva
C04.8	Zhub.nádor ústnej spodiny presah.viaceré obl.	C18.5	Zhubný nádor slezinového ohybu hrubého čreva
C04.9	Zhubný nádor ústnej spodiny,blížšie neurčený	C18.6	Zhubný nádor zostupnej časti hrubého čreva
C05.0	Zhubný nádor tvrdého podnebia	C18.7	Zhubný nádor esovitej časti hrubého čreva
C05.1	Zhubný nádor mäkkého podnebia	C18.8	Zhubný nádor hrubého čreva presah.viac.obl.
C05.2	Zhubný nádor uvuly	C18.9	Zhubný nádor hrubého čreva,blížšie neurčený
C05.8	Zhubný nádor podnebia presahujúci viaceré oblasti	C19	Zhubný nádor rektosigmoidového spojenia hrubého čreva
C05.9	Zhubný nádor podnebia,blížšie neurčený	C20	Zhubný nádor konečníka
C06.0	Zhubný nádor sliznice líca	C21.0	Zhubný nádor anusu,blížšie neurčený
C06.1	Zhubný nádor vestibulum oris	C21.1	Zhubný nádor análneho kanála
C06.2	Zhubný nádor retromolárnej časti úst	C21.2	Zhubný nádor kloakovej oblasti
C06.8	Zhubný nádor iných a blíž.neurč.častí.úst,presah.viaceré obl.	C21.8	Zhubný nádor rekta,anusu a análneho kanála presah.viac.obl.
C06.9	Zhubný nádor úst,blížšie neurčený	C22.0	Hepatocelulárny karcinóm
C07	Zhubný nádor príušnej žľazy	C22.1	Karcinóm vnútropečeňových žilčových ciest
C08.0	Zhubný nádor submandibulárnej slinnej žľazy	C22.2	Hepatoblastóm
C08.1	Zhubný nádor sublingválnej slinnej žľazy	C22.3	Angiosarkóm pečene
C08.8	Zhubný nádor veľkých slinných žliaz,presah.viac.obl.	C22.4	Iný sarkóm pečene
C08.9	Zhubný nádor veľkej slinnej žľazy,blížšie neurčený	C22.7	Iný karcinóm pečene,blížšie určený
C09.0	Zhubný nádor fossa tonsillarís	C22.9	Zhubný nádor pečene,blížšie neurčený
C09.1	Zhubný nádor podnebného oblúka(predná časť)(zadná časť)	C23	Zhubný nádor žľčnika
C09.8	Zhubný nádor mandle presahujúci viaceré oblasti	C24.0	Zhubný nádor mimopečeňových žilčových ciest

C24.1	Zhubný nádor ampulla Vateri	C44.0	Iný zhubný nádor kože pery
C24.8	Zhubný nádor žľoivých ciest presah.viac.obl.	C44.1	Iný zhubný nádor kože mihalnice vrátane očného kútika
C24.9	Zhubný nádor žľoivých ciest,blížšie neurčený	C44.2	Iný zhubný nádor kože ucha a vonkajšieho zvukovodu
C25.0	Zhubný nádor hlavy podžalúdkovej žľazy	C44.3	Iný zhubný nádor kože iných.a blíž.neurč.časti tváre
C25.1	Zhubný nádor tela podžalúdkovej žľazy	C44.4	Iný zhubný nádor kože vlasatej časti hlavy a krku
C25.2	Zhubný nádor chvosta podžalúdkovej žľazy	C44.5	Iný zhubný nádor kože trupu
C25.3	Zhubný nádor vývodu podžalúdkovej žľazy	C44.6	Zhubný nádor kože hornej končatiny vrátane pleca
C25.4	Zhubný nádor endokrinnnej časti podžalúdkovej žľazy	C44.7	Zhubný nádor kože dolnej končatiny vrátane bedra
C25.7	Zhubný nádor iných častí podžalúdkovej žľazy	C44.8	Zhubný nádor kože presahujúci viaceré oblasti
C25.8	Zhubný nádor podžalúdkovej žľazy presah.viac.obl.	C44.9	Zhubný nádor kože,blížšie neurčený
C25.9	Zhubný nádor podžalúdkovej žľazy,blížšie neurčený	C45.0	Mezotelióm pohrudnice
C26.0	Zhubný nádor blíž.neurč.časti črevného traktu	C45.1	Mezotelióm pobrušnice
C26.1	Zhubný nádor sleziny	C45.2	Mezotelióm osrdcovníka
C26.8	Zhubný nádor tráviacej sústavy presah.viac.obl.	C45.7	Mezotelióm na inom mieste
C26.9	Zhubný nádor na nepresne určenom mieste tráviacej súst.	C45.9	Mezotelióm,blížšie neurčený
C30.0	Zhubný nádor nosovej dutiny	C47.0	Zhubný nádor periférnych nervov hlavy,tváre a krku
C30.1	Zhubný nádor stredného ucha	C47.1	Zhubný nádor periférnych nervov HK vrátane pleca
C31.0	Zhubný nádor čelustnej dutiny	C47.2	Zhubný nádor periférnych nervov DK vrátane bedra
C31.1	Zhubný nádor čuchovej dutiny	C47.3	Zhubný nádor periférnych nervov hrudníka
C31.2	Zhubný nádor čelovej dutiny	C47.4	Zhubný nádor periférnych nervov brucha
C31.3	Zhubný nádor dutiny klinovej kosti	C47.5	Zhubný nádor periférnych nervov panvy
C31.8	Zhubný nádor prinosovej dutiny presah.viac.obl.	C47.6	Zhubný nádor periférnych nervov trupu,blíž.neurč.
C31.9	Zhubný nádor blížšie neurčenej prinosovej dutiny	C47.8	Zhub.nádor perifér.nerv. a autonóm.nerv.súst.presah.viac.obl.
C32.0	Zhubný nádor glottis	C47.9	Zhubný nádor perifér.nervov a autonóm.nerv.súst.,blíž.neurč.
C32.1	Zhubný nádor supraglottis	C48.0	Zhubný nádor retroperitonea
C32.2	Zhubný nádor subglottis	C48.1	Zhubný nádor pobrušnice,blížšie určenej časti
C32.3	Zhubný nádor hrtanovej chrupky	C48.2	Zhubný nádor pobrušnice,blížšie neurčenej časti
C32.8	Zhubný nádor hrtana presahujúci viaceré oblasti	C48.8	Zhubný nádor retroperitonea a pobrušnice presah.viac.obl.
C32.9	Zhubný nádor hrtana, blížšie neurčený	C49.0	Zhubný nádor spojivového a mákk.tkaniva hlavy,tváre a krku
C33	Zhubný nádor priedušnice	C49.1	Zhubný nádor spojivového a mákk.tkaniva HK vrátane pleca
C34.0	Zhubný nádor hlavnej priedušky	C49.2	Zhubný nádor spojivového a mákk.tkaniva DK vrátane bedra
C34.1	Zhubný nádor priedušky alebo pľúc v hornom laloku	C49.3	Zhubný nádor spojivového a mákkého tkaniva hrudníka
C34.2	Zhubný nádor priedušky alebo pľúc v strednom laloku	C49.4	Zhubný nádor spojivového a mákkého tkaniva brucha
C34.3	Zhubný nádor priedušky alebo pľúc v dolnom laloku	C49.5	Zhubný nádor spojivového a mákkého tkaniva malej panvy
C34.8	Zhubný nádor priedušky alebo pľúc,presah.viac.obl.	C49.6	Zhubný nádor spojivového a mákkého tkaniva trupu,blíž.neurč.
C34.9	Zhubný nádor priedušky alebo pľúc,blížšie neurčený	C49.8	Zhub.nádor spojiv.a mák.tkan.,presah.viac.obl.
C37	Zhubný nádor týmusu	C49.9	Zhub.nádor spojiv.a mák.tkan.,b.n.
C38.0	Zhubný nádor srdca	C50.0	Zhubný nádor prsníkovej bradavky a dvorčeka
C38.1	Zhubný nádor predného mediastína	C50.1	Zhubný nádor strednej časti prsníka
C38.2	Zhubný nádor zadného mediastína	C50.2	Zhubný nádor horného vnútorného kvadrantu prsníka
C38.3	Zhubný nádor blížšie neurčenej časti mediastína	C50.3	Zhubný nádor dolného vnútorného kvadrantu prsníka
C38.4	Zhubný nádor pohrudnice	C50.4	Zhubný nádor horného vonkajšieho kvadrantu prsníka
C38.8	Zhubný nádor srdca,mediastína a pohrudnice presah.viac.obl.	C50.5	Zhubný nádor dolného vonkajšieho kvadrantu prsníka
C39.0	Zhubný nádor blíž.neurč.časti horných dýchacích ciest	C50.6	Zhubný nádor axilárnej časti prsníka
C39.8	Zhubný nádor dých.a vnútrohud.orgánov presah.viac.obl.	C50.8	Zhubný nádor prsníka presahujúci viaceré oblasti
C39.9	Zhubný nádor na nepres.urč.miestach dýchacej sústavy	C50.9	Zhubný nádor prsníka,blížšie neurčený
C40.0	Zhubný nádor kosti a kĺb.chrupky lopatky a dlhých kostí HK	C51.0	Zhubný nádor veľkého pysku
C40.1	Zhubný nádor kosti a kĺbovej chrupky krátkych kostí HK	C51.1	Zhubný nádor malého pysku
C40.2	Zhubný nádor kosti a kĺbovej chrupky dlhých kostí DK	C51.2	Zhubný nádor klitoris
C40.3	Zhubný nádor kosti a kĺbovej chrupky krátkych kostí DK	C51.8	Zhubný nádor vulvy presahujúci viaceré oblasti
C40.8	Zhubný nádor kosti a kĺb.chrupky končatín,presah.viac.obl.	C51.9	Zhubný nádor vulvy,blížšie neurčený
C40.9	Zhubný nádor kosti a kĺbovej chrupky končatiny,blíž.neurč.	C52	Zhubný nádor pošvy
C41.1	Zhubný nádor kosti a kĺbovej chrupky dolnej čeluste(sánky)	C53.0	Zhubný nádor endocervixu maternice
C41.2	Zhubný nádor kosti a kĺbovej chrupky chrčtice	C53.1	Zhubný nádor exocervixu maternice
C41.30	Zhubný nádor kosti a kĺbovej chrupky rebra	C53.8	Zhubný nádor krčka maternice presah.viac.obl.
C41.31	Zhubný nádor kosti a kĺbovej chrupky hrudnej kosti	C53.9	Zhubný nádor krčka maternice,blížšie neurčený
C41.32	Zhubný nádor kosti a kĺbovej chrupky kľúčnej kosti	C54.0	Zhubný nádor istmu maternice
C41.4	Zhubný nádor kosti a kĺbovej chrupky panvovej kosti	C54.1	Zhubný nádor endometria
C41.8	Zhubný nádor kosti a kĺbovej chrupky presah.viac.obl.	C54.2	Zhubný nádor myometria
C41.9	Zhubný nádor kosti a kĺbovej chrupky,blíž.neurč.	C54.3	Zhubný nádor dna maternice
C43.0	Maligný melanóm pery	C54.8	Zhub.nádor tela maternice presah.viac.obl.
C43.1	Maligný melanóm mihalnice vrátane očného kútika	C54.9	Zhubný nádor tela maternice,blížšie neurčený
C43.2	Maligný melanóm ucha a vonkajšieho zvukovodu	C55	Zhubný nádor blížšie neurčenej časti maternice
C43.3	Maligný melanóm inej a blíž.neurč.časti tváre	C56	Zhubný nádor vaječníka
C43.4	Maligný melanóm vlasatej časti hlavy a krku	C57.0	Zhubný nádor vajíčkovodu
C43.5	Maligný melanóm trupu	C57.1	Zhubný nádor širokého väzu maternice
C43.6	Maligný melanóm hornej končatiny vrátane pleca	C57.2	Zhubný nádor oblého väzu maternice
C43.7	Maligný melanóm dolnej končatiny vrátane bedra	C57.3	Zhubný nádor parametria
C43.8	Maligný melanóm presahujúci viaceré oblasti	C57.4	Zhubný nádor adnexov maternice,blížšie neurčený
C43.9	Maligný melanóm kože,blížšie neurčený	C57.7	Zhubný nádor iných ženských pohlavných orgánov,blíž.urč.

C57.8	Zhubný nádor ženských.pohlavných orgánov,presah.viac.obl.	C75.3	Zhubný nádor epifýzy
C57.9	Zhubný nádor ženského pohlavného orgánu,blíž.neurč.	C75.4	Zhubný nádor glomus caroticum
C60.0	Zhubný nádor predkožky penisu	C75.5	Zhubný nádor glomus aorticum a iných paraganglii
C60.1	Zhubný nádor žalúda penisu	C75.8	Zhubný nádor s postih.viacerych žliaz,blíž.neurč.
C60.2	Zhubný nádor tela penisu	C75.9	Zhubný nádor žliaz s vnútorným vylučovaním,blíž.neurč.
C60.8	Zhubný nádor penisu presahujúci viaceré oblasti	C76.0	Zhubný nádor na i.a nepres.urč.miestach hlavy,tváre a krku
C60.9	Zhubný nádor penisu,blížšie neurčený	C76.1	Zhubný nádor na iných a nepres.urč.miestach hrudníka
C62.0	Zhubný nádor nezostúpeného semenníka	C76.2	Zhubný nádor na iných a nepres.urč.miestach brucha
C62.1	Zhubný nádor zostúpeného semenníka	C76.3	Zhubný nádor na iných a nepres.urč.miestach panvy
C62.9	Zhubný nádor semenníka,blížšie neurčený	C76.4	Zhubný nádor na iných a nepres.urč.miestach HK
C63.0	Zhubný nádor nadsemenníka	C76.5	Zhubný nádor na iných a nepres.urč.miestach DK
C63.1	Zhubný nádor semenného povrazca	C76.7	Zhubný nádor na iných a nepresne určených miestach
C63.2	Zhubný nádor mieška	C76.8	Zhubný nádor na iných a nepres.urč.miestach,presah.viac.obl.
C63.7	Zhubný nádor iných mužských pohlavných orgánov,blíž.urč.	C77.0	Sekundár.a blíž.neu.zhub.nádor lymf.uzliny hlavy,tváre a krku
C63.8	Zhubný nádor mužských pohlavných orgánov presah.viac.obl.	C77.1	Sekundárny a blíž.neu.zhub.nádor vnútrohrud.lymf.uzliny
C63.9	Zhubný nádor mužského pohlavného orgánu,blíž.neurč.	C77.2	Sekundárny a blíž.neu.zhub.nádor vnútrobruš.lymf.uzliny
C64	Zhubný nádor obličky okrem obličkovej panvičky	C77.3	Sekundárny a blíž.neu.zhub.nádor lymf.uzliny pazuchy a HK
C65	Zhubný nádor obličkovej panvičky	C77.4	Sekundárny a blíž.neu.zhub.nádor lymf.uzliny slabiny a DK
C66	Zhubný nádor močovodu	C77.5	Sekundárny a blíž.neu.zhub.nádor vnútropanv.lymf.uzliny
C67.0	Zhubný nádor trigonum močového mechúra	C77.8	Sekundárny a blíž.neu.zhub.nádor lymf.uzliny viac.obl.
C67.1	Zhubný nádor klenby močového mechúra	C77.9	Sekundárny a blíž.neu.zhub.nádor blíž.neurč.lymf.uzlín
C67.2	Zhubný nádor bočnej steny močového mechúra	C78.0	Sekundárny zhubný nádor pľúc
C67.3	Zhubný nádor prednej steny močového mechúra	C78.1	Sekundárny zhubný nádor mediastína
C67.4	Zhubný nádor zadnej steny močového mechúra	C78.2	Sekundárny zhubný nádor pohrudnice
C67.5	Zhubný nádor krčka močového mechúra	C78.3	Sekundárny zhubný nádor iných a blíž.neurč.dýchacích orgánov
C67.6	Zhubný nádor ústia močovodu	C78.4	Sekundárny zhubný nádor tenkého čreva
C67.7	Zhubný nádor urachu	C78.5	Sekundárny zhubný nádor hrubého čreva a konečníka
C67.8	Zhubný nádor močového mechúra,presah.viac.obl.	C78.6	Sekundárny zhubný nádor retroperitonea a pobrušnice
C67.9	Zhubný nádor močového mechúra,blížšie neurčený	C78.7	Sekundárny zhubný nádor pečene a vnútropečej.žlčovodov
C68.0	Zhubný nádor močovej rúry	C78.8	Sekundárny zhubný nádor i.a blíž.neurč.tráviacich orgánov
C68.1	Zhubný nádor parauretrálnej žľazy	C79.0	Sekundárny zhubný nádor obličky a obličkovej panvičky
C68.8	Zhubný nádor močových orgánov presah.viac.obl.	C79.1	Sekundárny zhubný nádor moč.mechúra a i.a b.neurč.moč.org.
C68.9	Zhubný nádor blížšie neurčených močových orgánov	C79.2	Sekundárny zhubný nádor kože
C69.0	Zhubný nádor spojovky	C79.3	Sekundárny zhubný nádor mozgu a mozgových plien
C69.1	Zhubný nádor rohovky	C79.4	Sekundárny zhubný nádor i.a blíž.neu.častí nervov.súst.
C69.2	Zhubný nádor sietnice	C79.5	Sekundárny zhubný nádor kosti a kostnej drene
C69.3	Zhubný nádor cievovky	C79.6	Sekundárny zhubný nádor vaječníka
C69.4	Zhubný nádor vráskovca	C79.7	Sekundárny zhubný nádor nadobličky
C69.5	Zhubný nádor sliznej žľazy a nosovoslzného kanála	C79.81	Sekundárny zhubný nádor prsníka
C69.6	Zhubný nádor očnice	C79.82	Sekundárny zhubný nádor pohlavných orgánov
C69.8	Zhub.nádor oka a očných adnexov presah.viac.obl.	C79.83	Sekundárny zhubný nádor perikardu
C69.9	Zhubný nádor oka,blížšie neurčený	C79.84	Iné sekundárne zhubné nádory srdca
C70.0	Zhubný nádor mozgovomiechových obalov: mozog	C79.88	Sekundárny zhubný nádor na iných blíž.urč.miestach
C70.1	Zhubný nádor mozgovomiechových obalov: miecha	C81.0	Nodulárny Hodgkinov lymfóm s prevahou lymfocytov
C70.9	Zhubný nádor mozgovomiechových obalov,blížšie neurčený	C81.1	Klasický Hodgkinov lymfóm s nodulárnou sklerózou
C71.0	Zhubný nádor mozgu okrem lalokov a komôr	C81.2	Klasický Hodgkinov lymfóm so zmiešanou celularitou
C71.1	Zhubný nádor čelového laloka mozgu	C81.3	Klasický Hodgkinov lymfóm chudobný na lymfocyty
C71.2	Zhubný nádor spánkového laloka mozgu	C81.4	Klasický Hodgkinov lymfóm bohatý na lymfocyty
C71.3	Zhubný nádor temenného laloka mozgu	C81.7	Iný klasický Hodgkinov lymfóm
C71.4	Zhubný nádor záhlavového laloka mozgu	C81.9	Hodgkinov lymfóm,blížšie neurčený
C71.5	Zhubný nádor mozgovej komory mozgu	C82.0	Folikulový lymfóm,štádium I
C71.6	Zhubný nádor mozočka	C82.1	Folikulový lymfóm,štádium II
C71.7	Zhubný nádor mozgového kmeňa	C82.2	Folikulový lymfóm,štádium III,blížšie neurčený
C71.8	Zhubný nádor mozgu presahujúci viaceré oblasti	C82.3	Folikulový lymfóm,štádium IIIa
C71.9	Zhubný nádor mozgu, blížšie neurčený	C82.4	Folikulový lymfóm,štádium IIIb
C72.0	Zhubný nádor miechy	C82.5	Difúzny lymfóm folikulového centra
C72.1	Zhubný nádor cauda equina	C82.6	Kožný lymfóm folikulového centra
C72.2	Zhubný nádor čuchového nervu[nn.olfactorii]	C82.7	Iný typ folikulového lymfómu
C72.3	Zhubný nádor zrakového nervu[n.opticus]	C82.9	Folikulový lymfóm,blížšie neurčený
C72.4	Zhubný nádor sluchového nervu	C83.0	Malobunkový lymfóm z B-buniek
C72.5	Zhubný nádor iných a blíž.neurč.hlavovových nervov	C83.1	Lymfóm z plášťových buniek
C72.8	Zhubný nádor,lézia presahujúca mozog a iné časti CNS	C83.3	Difúzny veľkobunkový lymfóm z B-buniek
C72.9	Zhubný nádor centrálnej nervovej sústavy,blížšie neurčený	C83.5	Lymfoblastový lymfóm
C73	Zhubný nádor štítnej žľazy	C83.7	Burkittov lymfóm
C74.0	Zhubný nádor kôry nadobličky	C83.8	Iný nefolikulový lymfóm
C74.1	Zhubný nádor drene nadobličky	C83.9	Nefolikulový lymfóm,blížšie neurčený
C74.9	Zhubný nádor nadobličky,blížšie neurčený	C84.0	Mycosis fungoides
C75.0	Zhubný nádor prítitnej žľazy	C84.1	Sézaryho choroba
C75.1	Zhubný nádor podmozgovej žľazy	C84.4	Periférny lymfóm z T-buniek,nezatriedený
C75.2	Zhubný nádor kraniofaryngového vývodu	C84.5	Iný lymfóm zo zreých T/NK-buniek

C84.6	Anaplastický veľkobunkový lymfóm,ALK-pozitívny	C92.81	Akútna myeloická leukém.s multilineár.dyspl.,v komplet.rem.
C84.7	Anaplastický veľkobunkový lymfóm,ALK-negatívny	C92.90	Myeloická leukémia bliž.neurč.,bez kompl.remisie
C84.8	Kožný lymfóm z T-buniek,bližšie neurčený	C92.91	Myeloická leukémia bliž.neurč.,v kompl.remisii
C84.9	Lymfóm zo zreých T/NK-buniek,bližšie neurčený	C93.00	Akút.monoblastová/monocytová leukémia,bez komplet.remisie
C85.1	Lymfóm z B-buniek,bližšie neurčený	C93.01	Akút.monoblastová/monocytová leukémia,v komplet.rem.
C85.2	Mediastinálny (týmusový) veľkobunkový lymfóm z B-buniek	C93.10	Chronická myelomonocytová leukémia bez.komplet.remisie
C85.7	Iný bližšie určený typ non-Hodgkinovho lymfómu	C93.11	Chronická myelomonocytová leukémia,v komplet.rem.
C85.9	Non-Hodgkinov lymfóm,bližšie neurčený	C93.30	Juvenilná myelomonocytová leukémia,bez komplet.rem.
C86.0	Extranodálny lymfóm z NK/T- buniek,nosový typ	C93.31	Juvenilná myelomonocytová leukémia,v komplet.rem.
C86.1	Hepatosplenický lymfóm z T-buniek	C93.70	Iná monocytová leukémia,bez kompletnej remisie
C86.2	Enteropatický (intestinálny) lymfóm z T-buniek	C93.71	Iná monocytová leukémia,v kompletnej remisii
C86.3	Podkožný panikulitíde podobný lymfóm z T-buniek	C93.90	Monocytová leukémia,bliž.neurč.,bez kompl.rem.
C86.4	Blastový lymfóm z NK-buniek	C93.91	Monocytová leukémia,bliž.neurč.,v kompl.rem.
C86.5	Angioimunoblastový lymfóm z T-buniek	C94.00	Akútna erytroleukémia,bez kompletnej remisie
C86.6	Primárna kožná CD30-pozitívna lymfoprolif.chor.z T-buniek	C94.01	Akútna erytroleukémia,v kompletnej remisii
C88.00	Waldenströmova makroglobulinémia,bez komplet.remisie	C94.20	Akútna megakaryoblastová leukémia,bez komplet.rem.
C88.01	Waldenströmova makroglobulinémia,v komplet.remisie	C94.21	Akútna megakaryoblastová leukémia,v komplet.rem.
C88.20	Iná choroba ťažkých reťazcov,bez komplet.rem.	C94.30	Mastocytová leukémia,bez kompletnej remisie
C88.21	Iná choroba ťažkých reťazcov,v kompletnej remisii	C94.31	Mastocytová leukémia,v kompletnej remisii
C88.30	Imunoproliferatívna choroba tenkého čreva,bez komplet.rem.	C94.40	Akút.panmyelóza s myelofibrózou,bez komplet.rem.
C88.31	Imunoproliferatívna choroba tenkého čreva,v komplet.remisii	C94.41	Akút.panmyelóza s myelofibrózou,v komplet.rem.
C88.40	Extranod.lymf.z B-bun.marginál.zóny lymf.tka.sliz.bez kompl.r.	C94.60	Myelodyspl.a myeloprolif.choroba.,bez komplet.rem.,i.n.
C88.41	Extranod.lymf.z B-bun.marginál.zóny lymf.tka.sliz.,v kompl.r.	C94.61	Myelodyspl.a myeloprolif.choroba.,v komplet.rem.,inde.nezat.
C88.70	Iná zhubná imunoproliferatívna choroba,bez komplet.rem.	C94.70	Iná bližšie určená leukémia,bez kompletnej remisie
C88.71	Iná zhubná imunoproliferatívna choroba,v komplet.rem.	C94.71	Iná bližšie určená leukémia,v kompletnej remisii
C88.90	Zhubná imunoproliferatívna choroba,bliž.neurč.,bez kompl.rem.	C95.00	Akútna leukémia bliž.neurč.bunkového typu,bez komplet.rem.
C88.91	Zhubná imunoproliferatívna choroba,bliž.neurč.,v kompl.rem.	C95.01	Akútna leukémia bliž.neurč.bunkového typu,v komplet.rem.
C90.00	Mnohopočetný myelóm,bez kompletnej remisie	C95.70	Iná leukémia bliž.neurč.bunkového typu,bez komplet.rem.
C90.01	Mnohopočetný myelóm,v kompletnej remisii	C95.71	Iná leukémia bliž.neurč.bunkového typu,v komplet.rem.
C90.10	Plazmocytová leukémia,bez kompletnej remisie	C95.90	Leukémia,bližšie neurčená,bez kompletnej remisie
C90.11	Plazmocytová leukémia,v kompletnej remisii	C95.91	Leukémia,bližšie neurčená,v kompletnej remisii
C90.20	Extramedulárny plazmocytóm,bez kompletnej remisie	C96.0	Multifokálna a multisyst.histiocytóza z Langerhansových bun.
C90.21	Extramedulárny plazmocytóm,v kompletnej remisii	C96.2	Zhubný mastocytový nádor
C90.30	Solitárny plazmocytóm,bez kompletnej remisie	C96.4	Sarkóm z dendritických buniek (akcesórnych buniek)
C90.31	Solitárny plazmocytóm,v kompletnej remisii	C96.7	Iný bliž.ur.zhub.nád.lymf.,hematopoetic.a príbuz.tkan.
C91.00	Akútna lymfoblastová leukémia,bez komplet.remisie	C96.8	Histiocytový sarkóm
C91.01	Akútna lymfoblastová leukémia,v komplet.remisii	C96.9	Zhubný nádor lymf.,hematopoetického a príbuz.tkan.,bliž.n.
C91.10	Chronická lymfatická leukémia,bez komplet.remisie	C97	Zhubné nádory s primárnym výskytom na roz.m.
C91.11	Chronická lymfatická leukémia,v kompletnej remisii	D10.0	Nezhubný nádor pery
C91.30	Prolymfocytová leukémia z B-buniek,bez komplet.remisie	D10.1	Nezhubný nádor jazyka
C91.31	Prolymfocytová leukémia z B-buniek,v komplet.remisii	D10.2	Nezhubný nádor spodiny úst
C91.40	Vlasatobunková leukémia,bez kompletnej remisie	D10.3	Nezhubný nádor inej a bližšie neurčenej časti úst
C91.41	Vlasatobunková leukémia,v kompletnej remisii	D10.5	Nezhubný nádor inej časti orofaryngu
C91.50	Leukém./lymf.z dos.T-buniek spoj.s infek.HTLV-1,b.kompl.rem.	D10.6	Nezhubný nádor nazofaryngu
C91.51	Leukém./lymf.z dos.T-buniek spoj.s infek.HTLV-1,v kompl.rem.	D10.7	Nezhubný nádor hypofaryngu
C91.60	Prolymfocytová leukémia z T-buniek,bez kompl.rem.	D10.9	Nezhubný nádor faryngu,bližšie neurčený
C91.61	Prolymfocytová leukémia z T-buniek,v komplet.rem.	D11.0	Nezhubný nádor príušnej žľazy
C91.70	Iná lymfatická leukémia,bez kompletnej remisie	D11.7	Nezhubný nádor inej veľkej slinnej žľazy
C91.71	Iná lymfatická leukémia,v kompletnej remisii	D11.9	Nezhubný nádor bliž.neurč.velkej slinnej žľazy
C91.80	Leukémia zo zreých B-buniek Burkittovho typu,bez kompl.rem.	D12.0	Nezhubný nádor slepého čreva
C91.81	Leukémia zo zreých B-buniek Burkittovho typu,v kompl.rem.	D12.1	Nezhubný nádor červovitého privesku slepého čreva
C91.90	Lymfatická leukémia,bliž.neurč.,bez kompl.rem.	D12.2	Nezhubný nádor vzostupnej časti hrubého čreva
C91.91	Lymfatická leukémia,bliž.neurč.,v kompl.rem.	D12.3	Nezhubný nádor priečnej časti hrubého čreva
C92.00	Akútna myeloblastová leukémia (AML),bez kompl.rem.	D12.4	Nezhubný nádor zostupnej časti hrubého čreva
C92.01	Akútna myeloblastová leukémia (AML),v kompl.rem.	D12.5	Nezhubný nádor esovitej časti hrubého čreva
C92.10	Chronická myeloická leukémia BCR/ABL-pozit.,b.komplet.rem.	D12.6	Nezhubný nádor hrubého čreva,bližšie neurčený
C92.11	Chronická myeloická leukémia BCR/ABL-pozit.,v komplet.rem.	D12.7	Nezhubný nádor rektosigmoidového spojenia
C92.20	Atypická chron.myeloická leuk.,BCR/ABL-neg.,b.komplet.rem.	D12.8	Nezhubný nádor konečníka
C92.21	Atypická chron.myeloická leuk. BCR/ABL-neg.,v komplet.rem.	D12.9	Nezhubný nádor anusu a análneho kanála
C92.30	Myelosarkóm,bez kompletnej remisie	D13.0	Nezhubný nádor pažeráka
C92.31	Myelosarkóm,v kompletnej remisii	D13.1	Nezhubný nádor žalúdka
C92.40	Akútna promyelocytová leukémia,bez komplet.rem.	D13.2	Nezhubný nádor dvanástnika
C92.41	Akútna promyelocytová leukémia,v komplet.rem.	D13.3	Nezhubný nádor iných a bliž.neurč.častí tenkého čreva
C92.50	Akútna myelomonocytová leukémia,b.komplet.rem.	D13.4	Nezhubný nádor pečene
C92.51	Akútna myelomonocytová leukémia,v komplet.rem.	D13.5	Nezhubný nádor extrahepatálnych žľčových ciest
C92.60	Akútna myeloická leukémia s 11q23 abnormal.,bez komplet.rem.	D13.6	Nezhubný nádor podžalúdkovej žľazy
C92.61	Akútna myeloická leukémia s 11q23 abnormal.,v komplet.rem.	D13.7	Nezhubný nádor endokrinného pankreasu
C92.70	Iná myeloická leukémia,bez kompletnej remisie	D13.9	Nezhubný nádor na neurčenom mieste tráviacej súst.
C92.71	Iná myeloická leukémia,v kompletnej remisii	D14.0	Nezhubný nádor stred.ucha,nos.dutiný a prinos.dutin
C92.80	Akútna myeloická leukém.s multilineár.dyspl.,bez komplet.rem.	D14.1	Nezhubný nádor hrtana



D14.2	Nezhubný nádor priedušnice	D31.0	Nezhubný nádor spojovky
D14.3	Nezhubný nádor priedušky a pľúc	D31.1	Nezhubný nádor rohovky
D14.4	Nezhubný nádor dýchacej sústavy, bližšie neurčený	D31.2	Nezhubný nádor sietnice
D15.0	Nezhubný nádor týmusu	D31.3	Nezhubný nádor cievovky
D15.1	Nezhubný nádor srdca	D31.4	Nezhubný nádor vráskovca
D15.2	Nezhubný nádor mediastína	D31.5	Nezhubný nádor slznej žľazy a nosovoslzného kanála
D15.7	Nezhubný nádor iných určených vnútrohrud. org.	D31.6	Nezhubný nádor očnice, bližšie neurčený
D15.9	Nezhubný nádor vnútrohrud. orgánov, bliž. neurč.	D31.9	Nezhubný nádor oka, bližšie neurčený
D16.0	Nezhub. nádor lopatky a dlhých kostí HK	D32.0	Nezhubný nádor mozgovomiechových obalov: mozog
D16.1	Nezhubný nádor krátkych kostí HK	D32.1	Nezhubný nádor mozgovomiechových obalov: miecha
D16.2	Nezhubný nádor dlhých kostí DK	D32.9	Nezhubný nádor mozgovomiechových plien, bliž. neurč.
D16.3	Nezhubný nádor krátkych kostí DK	D33.0	Nezhubný nádor mozgu: supratentoriálne
D16.41	Nezhubný nádor kostí a kĺb. chrupky, kraniofaciálna obl.	D33.1	Nezhubný nádor mozgu: infratentoriálne
D16.42	Nezhubný nádor kostí a kĺb. chrupky, maxilofaciálna obl.	D33.2	Nezhubný nádor mozgu, bližšie neurčený
D16.5	Nezhubný nádor kostí dolnej čeľuste	D33.3	Nezhubný nádor hlavových nervov
D16.6	Nezhubný nádor chrbtice	D33.4	Nezhubný nádor miechy
D16.70	Nezhubný nádor kostí a kĺbovej chrupky rebier	D33.7	Nezhubný nádor iných, bliž. urč. častí CNS
D16.71	Nezhubný nádor kostí a kĺbovej chrupky hrudnej kosti	D33.9	Nezhubný nádor CNS, bližšie neurčený
D16.72	Nezhubný nádor kostí a kĺbovej chrupky kľúčnej kosti	D34	Nezhubný nádor štítnej žľazy
D16.8	Nezhubný nádor panv. kostí, križ. kostí a kostrče	D35.0	Nezhubný nádor nadobličky
D16.9	Nezhubný nádor kostí a kĺbovej chrupky, bliž. neurč.	D35.1	Nezhubný nádor prištítnej žľazy
D18.00	Hemangióm bez bližšieho určenia miesta	D35.2	Nezhubný nádor podmozgovej žľazy
D18.10	Lymfangióm - hygroma colli cysticum	D35.3	Nezhubný nádor kraniofaryngového vývodu
D18.11	Lymfangióm axily	D35.4	Nezhubný nádor epifýzy
D18.12	Lymfangióm ingvíny	D35.5	Nezhubný nádor glomus caroticum
D18.13	Lymfangióm retroperitonea	D35.6	Nezhubný nádor glomus aorticum a iných paraganglií
D18.18	Lymfangióm na inom mieste	D35.7	Nezhubný nádor iných, bliž. urč. žliaz s vnút. vylučovaním
D18.19	Lymfangióm bez bližšieho určenia miesta	D35.8	Nezhubný nádor viacerých žliaz s vnútorným vylučovaním
D19.0	Nezhubný nádor mezotelového tkaniva pohrudnice	D35.9	Nezhubný nádor žľazy s vnút. vylučovaním, bliž. neurč.
D19.1	Nezhubný nádor mezotelového tkaniva pobrušnice	D36.0	Nezhubný nádor lymfatických uzlín
D19.7	Nezhubný nádor mezotelového tkaniva na inom mieste	D36.1	Nezhubný nádor periférnych nervov a autonóm. nerv. sústav
D19.9	Nezhubný nádor mezotelového tkaniva, bliž. neurč.	D36.7	Nezhubný nádor na iných, bližšie určených miestach
D20.0	Nezhubný nádor retroperitonea	D36.9	Nezhubný nádor bez bližšieho určenia miesta
D20.1	Nezhubný nádor pobrušnice	D37.0	Nádor pery, ústnej dutiny a hltana s neurč./nezn. správ.
D21.0	Nezhubný nádor spojiv. a iného mäkk. tkan. hlavy, tváre a krku	D37.1	Nádor s neurčitým alebo neznámym správaním: žalúdok
D21.1	Nezhubný nádor spojiv. a iného mäkk. tkan. HK vrátane pleca	D37.2	Nádor s neurčitým/neznám. správaním: tenké črevo
D21.2	Nezhubný nádor spojiv. a iného mäkk. tkan. DK vrátane bedra	D37.3	Nádor s neurčitým/neznám. správaním: červovitý privesok
D21.3	Nezhubný nádor spojiv. a iného mäkk. tkaniva hrudníka	D37.4	Nádor s neurčitým/neznám. správaním: hrubé črevo
D21.4	Nezhubný nádor spojiv. a iného mäkk. tkaniva brucha	D37.5	Nádor s neurčitým/neznám. správaním: konečník
D21.5	Nezhubný nádor spojiv. a iného mäkk. tkaniva panvy	D37.6	Nádor s neurčitým/neznám. správaním: pečeň, žľožník, žilčové cesty
D21.6	Nezhubný nádor spojiv. a iného mäkk. tkaniva trupu, bliž. neurč.	D37.70	Nádor s neurčitým/neznám. správaním: pankreas
D21.9	Nezhubný nádor spojiv. a iného mäkk. tkaniva, bliž. neurč.	D37.78	Nádor s neurčitým/neznám. správaním: iný tráv. org.
D24	Nezhubný nádor prsníka	D37.9	Nádor s neurčitým/neznám. správaním: iný tráv. org.
D25.0	Submukózný leiomyóm maternice	D38.0	Nádor s neurčitým/neznám. správaním: hrtan
D25.1	Intramurálny leiomyóm maternice	D38.1	Nádor s neurčitým/neznám. správaním: priedušn., prieduška, pľúca
D25.2	Subserózný leiomyóm maternice	D38.2	Nádor s neurčitým/neznám. správaním: pohrudnica
D25.9	Leiomyóm maternice, bližšie neurčený	D38.3	Nádor s neurčitým/neznám. správaním: mediastínium
D26.0	Iný nezhubný nádor krčka maternice	D38.4	Nádor s neurčitým/neznám. správaním: týmus
D26.1	Iný nezhubný nádor tela maternice	D38.5	Nádor s neurčitým/neznám. správaním: iný dých. org.
D26.9	Iný nezhubný nádor maternice, bližšie neurčený	D38.6	Nádor s neurčitým/neznám. správaním: bliž. neurč. dých. org.
D27	Nezhubný nádor vaječníka	D39.0	Nádor s neurčitým/neznám. správaním: maternica
D28.0	Nezhubný nádor vulvy	D39.1	Nádor s neurčitým/neznám. správaním: vaječník
D28.1	Nezhubný nádor pošvy	D39.2	Nádor s neurčitým/neznám. správaním: placenta
D28.2	Nezhubný nádor vajčkovodov a väzov maternice	D39.7	Nádor s neurčitým/neznám. správaním: i. žen. pohl. org.
D28.7	Nezhubný nádor iných bliž. urč. ženských pohlav. org.	D39.9	Nádor s neurčitým/neznám. správaním: bliž. neurč. žen. pohl. org.
D28.9	Nezhubný nádor bliž. neurč. ženských pohlav. org.	D40.0	Nádor s neurčitým/neznám. správaním: predstojnica (prostata)
D29.0	Nezhubný nádor penisu	D40.1	Nádor s neurčitým/neznám. správaním: semenník
D29.1	Nezhubný nádor prostaty	D40.7	Nádor s neurčitým/neznám. správaním: i. muž. pohl. org.
D29.2	Nezhubný nádor semenníka	D40.9	Nádor s neurčitým/neznám. správaním: bliž. neurč. muž. pohl. org.
D29.3	Nezhubný nádor nadsemenníka	D41.0	Nádor s neurčitým/neznám. správaním: oblička
D29.4	Nezhubný nádor mieška (skróta)	D41.1	Nádor s neurčitým/neznám. správaním: obličková panvička
D29.7	Nezhubný nádor iných mužských pohlavných orgánov	D41.2	Nádor s neurčitým/neznám. správaním: močovod
D29.9	Nezhubný nádor bliž. neurč. mužských pohlav. org.	D41.3	Nádor s neurčitým/neznám. správaním: močová rúra
D30.0	Nezhubný nádor obličky	D41.4	Nádor s neurčitým/neznám. správaním: močový mechúr
D30.1	Nezhubný nádor obličkovej panvičky	D41.7	Nádor s neurčitým/neznám. správaním: i. moč. org.
D30.2	Nezhubný nádor močovodu	D41.9	Nádor s neurčitým/neznám. správaním: bliž. neurč. moč. org.
D30.3	Nezhubný nádor močového mechúra	D42.0	Nádor s neurč./neznám. správaním: mozgovomiech. obaly: mozog
D30.4	Nezhubný nádor močovej rúry	D42.1	Nádor s neurč./neznám. správaním: mozgovomiech. obaly: miecha
D30.7	Nezhubný nádor iných močových orgánov	D42.9	Nádor s neurčitým/neznám. správaním: mozgovomiech. obaly b.n.
D30.9	Nezhubný nádor močového orgánu, bližšie neurčeného	D43.0	Nádor s neurč./neznám. správaním: mozog-supratentoriálne

D43.1	Nádor s neurčitým/nezným.správaním:mozog - infratentoriálne	D69.9	Stav krvácanosti,blížšie neurčený
D43.2	Nádor s neurčitým/nezným.správaním:mozog,blíž.neurč.	D70.0	Vrodená agranulocytóza a neutropénia
D43.3	Nádor s neurčitým/nezným.správaním:hlavové nervy	D70.10	Agranulocytóza a neutrop.zapr.liek.s krit.f.do 4 dni
D43.4	Nádor s neurčitým/nezným.správaním: miecha	D70.11	Agranulocytóza a neutrop.zapr.liek.s krit.f.10 do 20 dni
D43.7	Nádor s neurčitým/nezným.správaním:i.časť CNS	D70.12	Agranulocytóza a neutrop.zapr.liek.s krit.f.20 a viac dni
D43.9	Nádor s neurčitým/nezným.správaním:CNS,časť blíž.neurč.	D70.13	Agranulocytóza a neutrop.zapr.liek.s krit.f.4 do7 dni
D44.0	Nádor s neurčitým/nezným.správaním:štitna žľaza	D70.14	Agranulocytóza a neutrop.zapr.liek.s krit.f.7 do10 dni
D44.1	Nádor s neurčitým/nezným.správaním:nadoblička	D70.18	Agranulocytóza a neutrop.zapr.liek.s i.priebehom
D44.2	Nádor s neurčitým/nezným.správaním:príštitna žľaza	D70.19	Agranulocytóza a neutrop.zapr.liek.,b.n.
D44.3	Nádor s neurčitým/nezným.správaním:podmozg.žľaza	D70.3	Iná agranulocytóza
D44.4	Nádor s neurčitým/nezným.správaním:raniofaryngový vývod	D70.5	Cyklická neutropénia
D44.5	Nádor s neurčitým/nezným.správaním:epifýza	D70.6	Iná neutropénia
D44.6	Nádor s neurčitým/nezným.správaním:glomus caroticum	D70.7	Neutropénia,blížšie neurčená
D44.7	Nádor s neurč./nezným.správ.:glomus aorticum a i.paragangliá	D80.0	Dedičná hypogamaglobulinémia
D44.9	Nádor s neurčitým/nezným.správaním:blíž.n.žľaza s vnút.vyluč.	D80.2	Selektívny nedostatok imunoglobulínu A [IgA]
D45	Polycythaemia vera	D80.3	Selektívny nedostatok podriedy imunoglobulínu G(IgG)
D46.0	Refraktérna anémia bez prstencových sideroblastov,potvrđ.	D80.4	Selektívny nedostatok imunoglobulínu M[IgM]
D46.1	Refraktérna anémia s prstencovými sideroblastmi	D80.5	Imunodeficit so zvýšeným imunoglobulínom M[IgM]
D46.2	Refraktérna anémia s veľkým množstvom blastov	D81.0	Ťažký komb.imunodef.(SCID)s retikulovou dysgenézou
D46.4	Refraktérna anémia,blížšie neurčená	D81.1	Ťažký komb.imunodef.(SCID)s malým počtom T-bun.a B-buniek
D46.5	Refraktérna anémia s dyspláziou viacerých línii	D81.2	Ťažký komb.imunodef.(SCID)s malým/norm.počtom B-buniek
D46.6	Myelodysplastický synd. s izolovanou chromozóm.anom.del (5q)	D81.3	Deficit adenozyndezaminázy [ADA]
D46.7	Iný myelodysplastický syndróm	D81.4	Nezelofov syndróm
D46.9	Myelodysplastický syndróm,blížšie neurčený	D81.5	Nedostatok purín nukleozid-fosforylázy [PNP]
D47.0	Histiocytový a mastocytový nádor s neurč./nezným.správ.	D81.6	Deficit hlavného komplexu histokompatibility I.triedy
D47.1	Chronická myeloproliferatívna choroba	D81.7	Deficit hlavného komplexu histokompatibility II.triedy
D47.2	Monoklonová gamapátia nejasného významu (MGUS)	D81.8	Iný kombinovaný imunodeficit
D47.3	Esenciálna(hemoragická)trombocytémia	D81.9	Kombinovaný imunodeficit,blížšie neurčený
D47.4	Osteomyelofibróza	D82.0	Wiskottov-Aldrichov syndróm
D47.5	Chron.eozinofilová leukémia (hypereozinofilový synd.)	D82.1	Di Georgeov syndróm
D47.7	Iný blíž.urč.nádor lymf.,krvotv.a príb.tk.s neu./nez.správ.	D83.0	Bežný premen.imunodef.s prev.abnor.v počte a funkcii B-buniek
D47.9	Nádor lymf.,krvotv.a príb.tk.s neu./nez.správ.,b.n.	D83.1	Bežný premen.imunodeficit s prevaž.poruch.imunoreg.T-buniek
D48.0	Nádor s neurčitým/nezným.správ.košť a kĺbová chrupka	D83.2	Bežný premen.imunodeficit s autoprotiil.proti B-/T-bunkám
D48.1	Nádor s neurčitým/nezným.správ.spojivové a i.mäkké tkanivo	D83.8	Iný bežný premenlivý imunodeficit
D48.2	Nádor s neurčitým/nezným.správ.perif.nervy a auton.nerv.súst.	D83.9	Bežný premenlivý imunodeficit,blížšie neurčený
D48.3	Nádor s neurčitým/nezným.správ.retroperitoneum	D89.0	Polyklonálna hypergamaglobulinémia
D48.4	Nádor s neurčitým/nezným.správ.pobrušnica	D89.1	Kryoglobulinémia
D48.5	Nádor s neurčitým/nezným.správ.koža	E00.0	Vrodený syndróm z nedostatku jódu,neurologický typ
D48.6	Nádor s neurčitým/nezným.správ.prsník	E00.1	Vrodený syndróm z nedostatku jódu,myxedémový typ
D48.7	Nádor s neurčitým/nezným.správ.iné blíž.urč.miesto	E00.2	Vrodený syndróm z nedostatku jódu,zmiešaný typ
D48.9	Nádor s neurčitým/nezným.správ.,blíž.neurč.	E00.9	Vrodený syndróm z nedostatku jódu,blížšie neurčený
D55.0	Anémia zapríč.nedost.aktiv.glukóza-6-fosfát-dehydrogenázy	E01.8	Iná chor.ŠŽ spojená s nedost.jódu a pridruž.stavy
D55.1	Anémia zapríč.inou poruchou metabolizmu glutatiónu	E02	Subklinická hypotyreóza z nedostatku jódu
D57.0	Kosáčikovitá anémia s krízou	E03.0	Vrodená hypotyreóza s difúznou strumou
D59.3	Hemolyticko-uremický syndróm	E03.1	Vrodená hypotyreóza bez strumy
D60.0	Chronická získaná čistá aplázia červených krviniek	E03.5	Myxedémová kóma
D60.1	Prechodná získaná čistá aplázia červených krviniek	E06.0	Akútna tyreoiditída
D60.8	Iná získaná čistá aplázia červených krviniek	E06.4	Tyreoiditída zapríčinená liekom
D60.9	Získaná čistá aplázia červených krviniek,blížšie neurčená	E07.1	Dyshormonogénna struma (hrvoľ)
D61.0	Vrodená aplastická anémia	E15	Nediabetická hypoglykemická kóma
D61.10	Aplastická anémia zapríčinená cytostatickou liečbou	E20.0	Idiopatická hypoparatyreóza
D61.18	Iná aplastická anémia zapríčinená liekmi	E20.8	Iná hypoparatyreóza
D61.19	Aplastická anémia zapríčinená liekmi,blížšie neurčená	E20.9	Hypoparatyreóza,blížšie neurčená
D61.2	Aplastická anémia z iných vonkajších príčin	E23.2	Diabetes insipidus
D61.3	Idiopatická aplastická anémia	E25.00	Adrenogenit.por.,typ 3(nedost.21-hydrox.),klas.for.
D61.8	Iná aplastická anémia,blížšie určená	E25.01	Adrenogenit.por.,typ 3(nedost.21-hydrox.),for.s neskl.nás.
D61.9	Aplastická anémia,blížšie neurčená	E25.08	Iná vrod.adrenogenitálna por.spoj.s nedost.enz.
D64.0	Dedičná sideroblastová [sideroachrestická] anémia	E25.09	Vrod.adrenogenitálna por.spoj.s nedost.enz.,b.n.
D64.1	Sekundárna sideroblastová anémia zapríč.ochorením	E25.8	Iná adrenogenitálna porucha
D64.2	Sekundárna sideroblastová anémia zapríč.liekmi toxic.lát.	E25.9	Adrenogenitálna porucha,blížšie neurčená
D64.3	Iná sideroblastová [sideroachrestická] anémia	E27.0	Iná hyperfunkcia kôry nadobličiek
D66	Dedičný nedostatok faktora VIII	E27.1	Prim.nedostatočnosť kôry nadoblič.(Addisonova chor.)
D67	Dedičný nedostatok faktora IX	E27.2	Addisonova kríza
D68.0	Von Willebrandova choroba	E27.3	Nedostatočnosť kôry nadobličiek zapríčinená liekmi
D68.1	Dedičný nedostatok faktora XI	E27.4	Iná a blíž.neu.nedostatočnosť kôry nadobličiek
D68.2	Dedičný nedostatok iných koagulačných faktorov	E27.5	Hyperfunkcia drene nadobličiek
D68.30	Stav krvácanosti zapríčinený antikoagulanciami	E27.8	Iná choroba nadobličiek,blížšie určená
D68.31	Stav krvácanosti zapríč.zvýš.protilátok proti faktoru VIII	E29.0	Hyperfunkcia semenníkov
D68.32	Stav krvác.zapr.zvýš.plazma.konc.protil.proti i.fak.zráž.krvi	E32.1	Absces týmusu
D68.38	Iný stav krvác.zapr.i.a b.n.protilátkami	E34.3	Nízky vzrast, nezatriedený inde

E35.1	Choroba štítnej žľazy pri chorobách zatriedených inde	G03.2	Benígna recidivujúca meningitída [Mollaretova]
E46	Proteínovo-energetická podvýživa, bližšie neurčená	G03.8	Meningitída zapríčinená inými bliž. urč. príčinami
E70.0	Klasická fenylketonúria	G03.9	Meningitída, bližšie neurčená
E70.1	Iná hyperfenylalaninémia	G05.0	Encefalitída, myelitída a encefalomyelit. pri bakt. chor. z. i.
E70.2	Porucha metabolizmu tyrozínu	G05.1	Encefalitída, myelitída a encefalomyelit. pri vir. chor. z. i.
E70.3	Albinizmus	G05.2	Encefalitída, myelit. a encefalomy. pri i. inf. a paraz. chor. z. i.
E70.8	Iná porucha metabolizmu aromatických aminokyselín	G05.8	Encefalitída, myelitída a encefalomyelit. pri i. chor. z. i.
E70.9	Porucha metaboliz. aromatic. aminokyselín, b. n.	G06.0	Intrakraniálny absces a granulóm
E71.0	Choroba javorového sirupu [Leucinóza]	G06.1	Intraspínálny absces a granulóm
E71.1	Iná porucha metabolizmu aminok. s rozve. reťazcom	G06.2	Extradurálny a subdurálny absces, bližšie neurčený
E71.2	Porucha metab. aminokyselín s rozve. reťazcom, b. n.	G07	Intrakran. a intraspín. absces a granulóm pri chor. z. i.
E72.0	Porucha transportu aminokyselín	G08	Intrakran. a intraspín. flebitída a tromboflebitída
E72.1	Porucha metabolizmu aminokyselín obsahujúcich síru	G12.0	Detická spinálna svalová atrofia, typ I
E72.2	Porucha metabolického cyklu močoviny	G12.1	Iná zdedená spinálna svalová atrofia
E72.3	Porucha metabolizmu lyzínu a hydroxylyzínu	G12.8	Iná spinálna svalová atrofia a príbuzný syndróm
E72.4	Porucha metabolizmu ornitínu	G12.9	Spinálna svalová atrofia, bližšie neurčená
E72.5	Porucha metabolizmu glycinu	G40.1	Lokal. sympt. epilepsia a epilept. synd. s jednod. fok. zách.
E72.8	Iná porucha metabol. aminokyselín, bliž. určená	G40.3	Generalizovaná idiopatická epilepsia a epileptický syndróm
E72.9	Porucha metabolizmu aminokyselín, bližšie neurčená	G51.0	Paréza tvárového nervu [Bellova obrna]
E74.0	Choroba z nahromadenia glykogénu (glykogenóza)	G52.7	Porucha viacerých hlavových nervov
E74.1	Porucha metabolizmu fruktózy	G53.1	Obrna viac. hlavových nervov pri inf. a paraz. chor. z. i.
E74.2	Porucha metabolizmu galaktózy	G53.2	Obrna viacerých hlav. nervov pri sarkoidóze
E76.0	Mukopolysacharidóza, typ I	G53.3	Obrna viacerých hlav. nervov pri nád. chor.
E76.1	Mukopolysacharidóza, typ II	G54.1	Poškodenie plexus lumbosacralis
E76.2	Iná mukopolysacharidóza	G55.1	Kompresia nerv. koreňov a spleť pri pošk. medzistav. plat.
E76.3	Mukopolysacharidóza, bližšie neurčená	G55.2	Kompresia nerv. koreňov a spleť pri spondylóze
E76.8	Iná porucha metabolizmu glykozaminoglykánu	G70.0	Myasthenia gravis
E76.9	Porucha metabol. glykozaminoglykánu, b. n.	G70.2	Vrodená a vývinová myasténia
E78.6	Nedostatok lipoproteínov	G70.8	Iná myoneurálna porucha, bližšie určená
E78.9	Porucha metabolizmu lipoproteínov, bližšie neurčená	G71.0	Svalová dystrofia
E79.0	Hyperurikémia bez znakov zápal. artritídy/tofovej dny	G71.1	Myotonická porucha
E79.1	Leschov-Nyhanov syndróm	G71.2	Vrodená myopatia
E79.8	Iná porucha metabolizmu purínu a pyrimidínu	G71.9	Primárna choroba svalov, bližšie neurčená
E79.9	Porucha metabol. purínu a pyrimidínu, b. n.	G82.30	Chabá tetrap. a tetrapl. akút. komplet. prieč. poš. miechy neur. pôv.
E80.0	Dedičná erytropoetická porfýria	G82.32	Chabá tetrap. a tetrapl. chron. komplet. prieč. poš. miechy
E80.1	Porphyria cutanea tarda	G82.39	Chabá tetraparéza a tetraplégia, bližšie neurčená
E80.2	Iná porfýria	G82.40	Spast. tetrap. a tetrapl. akút. komplet. prieč. poš. miechy neur. pôv.
E80.6	Iná porucha metabolizmu bilirubínu	G82.42	Spast. tetrap. a tetrapl. chron. komplet. prieč. poš. miechy
E83.0	Porucha metabolizmu medi	G82.49	Spastická tetraparéza a tetraplégia, bliž. neurč.
E84.0	Cystická fibróza s pľúcnyimi prejavmi	G82.50	Tetrapa. a tetrapl. b. n. akút. komplet. prieč. poš. miechy neur. pôv.
E84.1	Cystická fibróza s črevnými prejavmi	G82.52	Tetrapar. a tetrapl. b. n. chron. komplet. prieč. poš. miechy
E84.2	Prim. cil. dyskinézia s respir. prejavmi	G82.59	Tetraparéza a tetraplégia, bližšie neurčená
E84.3	Prim. cil. dyskinézia s inými prejavmi	G83.0	Diparéza a diplégia horných končatín
E84.4	Primárna ciliárna dyskinézia	G83.1	Monoparéza a monoplégia dolnej končatiny
E84.80	Cystická fibróza s pľúcnyimi a črevnými prejavmi	G83.2	Monoparéza a monoplégia hornej končatiny
E84.87	Cystická fibróza s inými mnohopočetnými prejavmi	G83.3	Monoparéza a monoplégia, bližšie neurčená
E84.88	Cystická fibróza s inými prejavmi	G83.40	Syndróm cauda equina, kompletný
E84.9	Cystická fibróza, bližšie neurčená	G83.41	Syndróm cauda equina, nekompletný
E88.1	Lipodystrofia, nezatriedená inde	G83.49	Syndróm cauda equina, bližšie neurčený
E89.2	Hypoparatyreóza po lekárskom výkone	G91.1	Obštrukčný hydrocefalus
E89.6	Hypofunkcia kôry nadoblič. /drene nadoblič. po lek. výkone	G91.20	Idiopatický normotenčný hydrocefalus
F02.4	Demencia pri chorobe HIV (B22†)	G91.21	Sekundárny normotenčný hydrocefalus
F19.3	Porucha psych. a správ. zapríč. uží. drog, i. psych. l.: abstin. synd.	G91.29	Normotenčný hydrocefalus, bližšie neurčený
F82.0	Špecifická porucha vývinu hrubej motoriky	G91.3	Poúrazový hydrocefalus, bližšie neurčený
F82.1	Špecifická porucha vývinu jemnej motoriky a grafomotoriky	G91.8	Iný hydrocefalus
F82.2	Špecifická porucha vývinu ústnej motoriky	G91.9	Hydrocefalus, bližšie neurčený
F82.9	Špecifická porucha vývinu motorických funkcií, b. n.	G94.0	Hydrocefalus pri infekčných a parazitových chor. z. i.
F83	Zmiešaná špecifická vývinová porucha	G94.1	Hydrocefalus pri nádorovej chorobe (C00-D48†)
G00.0	Meningitída zapríčinená Haemophilus influenzae	G94.2	Hydrocefalus pri iných chorobách zatriedených inde
G00.1	Pneumokoková meningitída	G95.1	Cievna myelopatia
G00.2	Streptokoková meningitída	G95.2	Kompresia miechy, bližšie neurčená
G00.3	Stafylokoková meningitída	G95.9	Choroba miechy, bližšie neurčená
G00.8	Iná baktériová meningitída	G96.0	Presakovanie mozgovomiechového moku
G00.9	Baktériová meningitída, bližšie neurčená	G97.0	Presakovanie mozgovomiechového moku po spinálnej punkcii
G01	Meningitída pri baktériových chorobách zatried. inde	H13.3	Očný pemfigoid (L12.-†)
G02.0	Meningitída pri vírusových chorobách zatried. inde	H16.8	Iná keratitída
G02.1	Meningitída pri mykózach zatriedených inde	H19.1	Herpetická keratitída a keratokonjunktivitída (B00.5†)
G02.8	Meningitída pri iných bliž. urč. infekč. a parazit. chor. z. i.	H19.2	Keratitída a keratokonjunkt. pri i. infekč. a parazit. chor. z. i.
G03.0	Nehnisová meningitída	H32.0	Chorioretinitída pri infekčných a parazit. chorobách z. i.
G03.1	Chronická meningitída	H58.0	Anomálie funkcie zrenice pri chor. z. i.

H62.1	Zápal vonkajšieho ucha pri vírusových chor.z.i.	I48.0	Fibrilácia predsieni,paroxyzmálna
H66.0	Akútny hnisový zápal stredného ucha	I48.1	Fibrilácia predsieni,perzistentná
I12.00	Hypertenzná chor.oblič.s obličk.zlyh.bez prej.hypert.krízy	I48.2	Fibrilácia predsieni,permanetná
I12.01	Hypertenzná chor.oblič.s obličk.zlyh.s prej.hypert.krízy	I48.3	Flater predsieni,typický
I12.90	Hypertenzná chor.oblič.bez obličk.zlyh.bez prej.hypert.krízy	I48.4	Flater predsieni,atypický
I12.91	Hypertenzná chor.oblič.bez obličk.zlyh.s prej.hypert.krízy	I48.9	Fibrilácia a flater predsieni,blížšie neurčené
I15.00	Renovaskulárna artér.hypertenzia bez hypert.krízy	I49.0	Flater komôr a fibrilácia komôr
I15.01	Renovaskulárna artér.hypertenzia s hypert.krízou	I50.00	Primárne zlyhávanie pravej komory
I15.10	Sekundár.artér.hypert.zapr.i.chor.oblič.bez hypert.krízy	I50.01	Sekundárne zlyhávanie pravej komory
I15.11	Sekundár.artér.hypert.zapr.i.chor.oblič.s hypert.krízou	I50.11	Zlyhávanie ľavej komory: bez ťažkostí
I26.0	Pľúcna embólia s prejavmi akútneho cor pulmonale	I50.12	Zlyhávanie ľavej komory,s ťažkosťami pri veľkom zaťažení
I26.9	Pľúcna embólia bez prejavov akútneho cor pulmonale	I50.13	Zlyhávanie ľavej komory,s ťažkosťami pri malom zaťažení
I27.0	Primárna pľúcna hypertenzia	I50.14	Zlyhávanie ľavej komory,s ťažkosťami v pokoji
I27.1	Srdcová choroba pri kyfoskolióze	I50.19	Zlyhávanie ľavej komory,blížšie neurčené
I27.20	Pľúcna hypertenzia pri chron.tromboembol.chor.	I50.9	Zlyhávanie srdca,blížšie neurčené
I27.28	Iná blížšie určená sekundárna pľúcna hypertenzia	I51.1	Ruptúra chordae tendineae,nezatriedená inde
I27.8	Iné srdcovopľúcne choroby,blížšie určené	I51.2	Ruptúra papilárneho svalu,nezatriedená inde
I27.9	Srdcovopľúcna choroba,blížšie neurčená	I51.4	Myokarditída,blížšie neurčená
I30.0	Akútna nešpecifická idiopatická perikarditída	I51.5	Degenerácia myokardu
I30.1	Infekčná perikarditída	I51.6	Srdcovocievna choroba,blížšie neurčená
I30.8	Iná forma akútnej perikarditídy	I60.0	Subarachnoidálne krvácanie z karotického sifónu a bifurkácie
I30.9	Akútna perikarditída,blížšie neurčená	I60.1	Subarachnoidálne krvácanie z a.cerebri media
I31.2	Hemoperikard,nezatriedený inde	I60.2	Subarachnoidálne krvácanie z a.communicans anterior
I31.3	Perikardový výpotok (nezápalový)	I60.3	Subarachnoidálne krvácanie z a.communicans posterior
I31.8	Iná choroba perikardu,blížšie určená	I60.4	Subarachnoidálne krvácanie z a.basilaris
I31.9	Choroba perikardu,blížšie neurčená	I60.5	Subarachnoidálne krvácanie z a.vertebralis
I32.0	Perikarditída pri bakt.chor.z.i.	I60.6	Subarachnoidálne krvácanie z i.intrakraniálnych tep.
I32.1	Perikarditída pri i.infekč.a parazit.chor.z.i.	I60.7	Subarachnoidálne krvácanie z intrakraniálnej tepny,b.n.
I32.8	Perikarditída pri iných chorobách zatriedených inde	I60.8	Iné subarachnoidálne krvácanie
I33.0	Akútna a subakútna infekčná endokarditída	I60.9	Subarachnoidálne krvácanie,blížšie neurčené
I33.9	Akútna endokarditída,blížšie neurčená	I61.0	Vnútromozgové krvácanie do mozg.hemisféry,subkortikálne
I37.0	Pulmonálna stenóza	I61.1	Vnútromozgové krvácanie do hemisféry,kortikálne
I39.0	Choroba mitrál.chlopne pri chorobách zatried.i.	I61.2	Vnútromozgové krvácanie do hemisféry,blížšie neurčené
I39.1	Choroba aortál.chlopne pri chorobách zatried.i.	I61.3	Vnútromozgové krvácanie do mozgového kmeňa
I39.2	Choroba trikuspid.chlopne pri chorobách zatried.i.	I61.4	Vnútromozgové krvácanie do mozočka (cerebela)
I39.3	Choroba pulmoná.chlopne pri chorobách zatried.i.	I61.5	Vnútromozgové vnútrokomorové (intraventrik.)krvácanie
I39.4	Choroba viacerých chlopni pri chorobách.zatried.i.	I61.6	Vnútromozgové krvácanie na viacerých miestach
I39.8	Endokarditída n.chlopne pri chor.z.i.	I61.8	Iné vnútromozgové krvácanie
I40.0	Infekčná myokarditída	I61.9	Vnútromozgové krvácanie,blížšie neurčené
I40.9	Akútna myokarditída, blížšie neurčená	I62.00	Subdurálne krvácanie (neúrazové),akútne
I41.0	Myokarditída pri baktériových chor.z.i.	I62.01	Subdurálne krvácanie (neúrazové),subakútne
I41.1	Myokarditída pri vírusových chor.z.i.	I62.02	Subdurálne krvácanie (neúrazové),chronické
I41.2	Myokarditída pri i.infekč.a parazit.chorobách zatried.i.	I62.09	Subdurálne krvácanie (neúrazové),blížšie neurčené
I41.8	Myokarditída pri iných chorobách zatriedených inde	I62.1	Neúrazové extradurálne krvácanie
I43.1	Kardiomyopatia pri metabolických chorobách	I62.9	Intrakraniálne krvácanie(neúrazové),b.n.
I43.2	Kardiomyopatia pri poruchách výživy	I63.0	Mozgový infarkt,zapríč.trombózou priv.mozg.tep.
I44.0	Atrioventrikulárna blokáda 1. stupňa	I63.1	Mozgový infarkt,zapríč.embolizáciou priv.mozg.tep.
I44.1	Atrioventrikulárna blokáda 2. stupňa	I63.2	Mozgový infarkt,zapríč.blíž.n.záverom/zúž.prívod.mozg.tep.
I44.2	Atrioventrikulárna blokáda 3. stupňa	I63.3	Mozgový infarkt,zapríč.trombózou mozg.tep.
I44.3	Iná a blížšie neurčená atrioventrikulárna blokáda	I63.4	Mozgový infarkt,zapríč.embóliou mozg.tep.
I44.4	Ľavá predná fascikulárna blokáda	I63.5	Mozgový infarkt,zapríč.b.n.uzáverom/zúž.mozg.tep.
I44.5	Ľavá zadná fascikulárna blokáda	I63.6	Mozgový infarkt,zapríč.nehnis.mozg.žilovou trombózou
I44.6	Iná a blížšie neurčená fascikulárna blokáda	I63.8	Iný mozgový infarkt
I44.7	Blokáda ľavého ramienka,blížšie neurčená	I63.9	Mozgový infarkt,blížšie neurčený
I45.0	Pravá fascikulárna blokáda	I65.0	Uzáver a zúženie a.vertebralis
I45.1	Iná a blížšie neurčená blokáda pravého ramienka	I65.1	Uzáver a zúženie a.basilaris
I45.2	Bifascikulárna blokáda	I65.2	Uzáver a zúženie a.carotis
I45.3	Trifascikulárna blokáda	I65.3	Uzáver a zúženie viac.prívod.mozgových tepien,obojsstranne
I45.4	Nešpecifická intraventrikulárna blokáda	I65.8	Uzáver a zúženie iných prívodných mozgových tepien
I45.5	Iná blížšie určená srdcová blokáda	I65.9	Uzáver a zúženie blíž.neur.prívodnej mozgovej tepny
I45.6	Syndróm preexcitácie	I66.0	Uzáver a zúženie a.cerebri media
I45.8	Iné poruchy vedenia srdcových vzruchov,b.u.	I66.1	Uzáver a zúženie a.cerebri anterior
I45.9	Porucha vedenia srdcových vzruchov,b.n.	I66.2	Uzáver a zúženie a.cerebri posterior
I46.0	Zastavenie srdca s úspešnou resuscitáciou	I66.3	Uzáver a zúženie mozočkových tepien
I46.1	Náhla srdcová smrť, takto opísaná	I66.4	Uzáver a zúženie viac.mozgových tepien,obojsstranne
I46.8	Zlyhanie srdca	I66.8	Uzáver a zúženie inej mozgovej tepny
I46.9	Zastavenie srdca,blížšie neurčené	I66.9	Uzáver a zúženie blížšie neurčenej mozgovej tepny
I47.1	Supraventrikulárna tachykardia	I67.10	Získaná mozgová aneuryzma
I47.2	Komorová tachykardia	I67.11	Získaná mozgová artériovenózna fistula
I47.9	Paroxyzmálna tachykardia,blížšie neurčená	I67.6	Nehnisová trombóza intrakraniálneho žilového systému

171.00	Disekcia aorty bez bliž.urč.miesta bez prej.ruptúry	J15.7	Zápal pľúc zapríčinený Mycoplasma pneumoniae
171.01	Disekcia hrudníkovej aorty,bez prejavov ruptúry	J15.8	Iný baktériový zápal pľúc
171.02	Disekcia brušnej aorty,bez prejavov ruptúry	J15.9	Baktériový zápal pľúc,bližšie neurčený
171.03	Disekcia hrudník.-bruš.aorty,bez prejav.ruptúry	J16.0	Zápal pľúc zapríčinený chlamýdiami
171.04	Disekcia aorty bez bliž.urč.miesta,s ruptúrou	J16.8	Zápal pľúc zapríč.iným bliž.urč.infekčným organ.
171.05	Disekcia hrudníkovej aorty,s ruptúrou	J17.0	Zápal pľúc pri baktériových chorobách z.i.
171.06	Disekcia brušnej aorty,s ruptúrou	J17.1	Zápal pľúc pri vírusových chorobách z.i.
171.07	Disekcia hrudnikovo-brušnej aorty,s ruptúrou	J17.2	Zápal pľúc pri mykózach zatriedených inde
171.1	Aneurizma hrudníkovej aorty,s ruptúrou	J17.3	Zápal pľúc pri parazitových chorobách
171.2	Aneurizma hrudníkovej aorty,bez prejavov ruptúry	J17.8	Zápal pľúc pri iných chorobách zatriedených inde
171.3	Aneurizma brušnej aorty,s ruptúrou	J18.0	Bronchopneumónia,bližšie neurčená
171.4	Aneurizma brušnej aorty,bez prejavov ruptúry	J18.1	Lobárny zápal pľúc,bližšie neurčený
171.5	Aneurizma hrudnikovo-brušnej aorty,s ruptúrou	J18.8	Iný zápal pľúc,zapríč.bliž.neurč.organizmom
171.6	Aneurizma hrudník.-bruš.aorty,bez údajov o ruptúre	J18.9	Zápal pľúc,bližšie neurčený
171.8	Aneurizma aorty bez bliž.urč.miesta,s ruptúrou	J21.0	Akútna bronchiolitída zapríč.respirač.syncyciálnym vírusom
171.9	Aneurizma aorty bez bliž.urč.miesta,bez prejavov ruptúry	J21.1	Akútna bronchiolitída zapríč.ludským metapneumovírusom
173.8	Iné choroby periférnych ciev,bližšie určené	J21.8	Akútna bronchiolitída zapríč.i.bliž.urč.organ.
173.9	Choroba periférnych ciev,bližšie neurčená	J21.9	Akútna bronchiolitída,bližšie neurčená
174.0	Embólia a trombóza brušnej aorty	J34.3	Hypertrofia nosových mušlí
174.1	Embólia a trombóza i.a bliž.ne.častí aorty	J38.00	Obrna hlasiviek a hrtana, bližšie neurčená
174.2	Embólia a trombóza tepien horných končatín	J38.02	Jednostranná kompletná obrna hlasiviek a hrtana
174.3	Embólia a trombóza tepien dolných končatín	J38.03	Obojstranná čiastočná obrna hlasiviek a hrtana
174.4	Embólia a trombóza tepien končatín,b.n.	J38.6	Stenóza hrtana
174.5	Embólia a trombóza a.liiaca	J38.7	Iná choroba hrtana
174.8	Embólia a trombóza iných tepien	J39.0	Retrofaryngový a parafaryngový absces
174.9	Embólia a trombóza bližšie neurčenej tepny	J69.0	Zápal pľúc,zapríč.vdýchnutím potravy a zvratkov
177.2	Ruptúra tepny	J69.1	Zápal pľúc,zapríčinený olejmi a esenciami
177.5	Nekróza tepny	J69.8	Zápal pľúc,zapríč.i.tuhými látkami a tekutinami
179.0	Aneurizma aorty pri chorobách zatriedených inde	J85.0	Gangréna a nekróza pľúc
179.2	Periférna angiopatia pri chor.z.i.	J85.1	Absces pľúc so zápalom pľúc
180.00	Hlb. žil. tromb. žil DK - vyprovokovaná	J85.2	Absces pľúc bez zápalu pľúc
180.01	Hlb. žil. tromb. žil DK - vyprov., prox. (od v. poplitea nahor)	J85.3	Absces mediastína
180.02	Hlb. žil. tromb. žil DK - vyprov, dist.(infrapopl.ž.+vnútrosvaľ.ž.)	J86.0	Pyotorax s fistulou
180.10	Hlb. žil. tromb. žil DK - idiopatická (nevypovok.)	J86.9	Pyotorax bez fistuly
180.11	Hlb. žil. tromb. žil DK - idiopat., prox. (od v. poplitea nahor)	J90	Pohrudnicový výpotok,nezatriedený inde
180.12	Hlb. žil. tromb. žil DK - idiopat,dist.(infrapopl.ž.+vnútrosvaľ.ž.)	J91	Pohrudnicový výpotok pri chor.z.i.
180.2	Recidiv. hlboká žilová tromb. žil DK	J94.0	Chylózný pohrudnicový výpotok
181	Trombóza v. portae	J94.2	Hemotorax
182.0	Buddov-Chiariho syndróm	J94.8	Iná choroba pohrudnice,bližšie určená
182.2	Embólia a trombóza v.cava	J94.9	Choroba pohrudnice,bližšie neurčená
182.3	Embólia a trombóza obličkovej žily	J95.0	Porucha funkcie tracheostómie
185.0	Varixy pažeráka s krvácaním	J95.80	Iatrogénny pneumotorax
189.1	Lymfangitída	K07.1	Anomálie polohy čelustí oproti lebkovej spodine
189.8	Iné neinfekčné chor.lymfatických ciev a lymfát.uzlín,b.u.	K07.8	Iné dentofaciálne anomálie
197.0	Postkardiotomický syndróm	K22.2	Nepriechodnosť pažeráka
197.1	Iná funkčná porucha po operácii srdca	K22.3	Prederavenie pažeráka
198.0	Kardiovaskulárny syfilis	K22.4	Dyskinéza pažeráka
198.1	Porucha obeh.súst.pri iných infekč.a parazit.chor.z.i.	K31.6	Fistula žalúdka a dvanástnika
J09	Chríпка zapríč.určitým identifikov.vírusom chrípky	K35.2	Akútna apendicitída s generalizovanou peritonitídou
J10.0	Chríпка zapríč.i.identifikov.vírus.chrípky so zápalom pľúc	K35.30	Akútna apendicitída s lokaliz.peritonitídou,bez perfor./rupt.
J10.1	Chríпка zapríč.i.identifikov.vírus.chrípky s i.respir.prejav.	K35.31	Akút.apendicitída s lokaliz.peritonitídou,s perfor./ruptúrou
J10.8	Chríпка zapríč.i.identifikov.vírus.chrípky s i.prej.	K35.32	Akútna apendicitída s abscesom pobrušnice
J11.0	Chríпка zapríč.neidentifovan.vírusom so zápalom pľúc	K35.8	Akútna apendicitída,bližšie neurčená
J11.1	Chríпка zapríč.neidentifovan.vírusom s i.respir.prejav.	K37	Apendicitída,bližšie neurčená
J11.8	Chríпка zapríč.neidentifovan.vírusom s i.prejavmi	K40.00	Obojstran.slabin.prietrž s obšt.bez gang.neozn.ako recid.
J12.0	Zápal pľúc zapríčinený adenovírusom	K40.01	Obojstranná slabin.prietrž s obšt.bez gang.recidiv.
J12.1	Zápal pľúc zapríč.respiračným syncyciálnym vírusom	K40.10	Obojstranná slabinová prietrž s gang.neozn.ako recidiv.
J12.2	Zápal pľúc zapríčinený vírusom parainfluenzy	K40.11	Obojstranná slabinová prietrž s gang.recidivujúca
J12.3	Zápal pľúc zapríčinený ľudským metapneumovírusom	K40.30	Jednostr./neurč.slabin.prietrž s obšt.bez gang.neozn.ako recid.
J12.8	Iný vírusový zápal pľúc	K40.31	Jednostr./neurč.slabin.prietrž s obšt.bez gang.recid.
J12.9	Vírusový zápal pľúc,bližšie neurčený	K40.40	Jednostran./neurč.slabin.prietrž s gang.neozn.ako recid.
J13	Zápal pľúc zapríčinený Streptococcus pneumoniae	K40.41	Jednostran./neurč.slabin.prietrž s gang.recid.
J14	Zápal pľúc zapríčinený Haemophilus influenzae	K41.0	Obojstranná stehnová prietrž s obšt.bez gang.
J15.0	Zápal pľúc zapríčinený Klebsiella pneumoniae	K41.1	Obojstranná stehnová prietrž s gangrénou
J15.1	Zápal pľúc zapríčinený pseudomonas	K41.3	Jednostran./bliž.neu.stehno.prietrž s obšt.bez gang.
J15.2	Zápal pľúc zapríčinený stafylokokom	K41.4	Jednostran./bliž.neu.stehno.prietrž s gang.
J15.3	Zápal pľúc zapríčinený streptokokom skupiny B	K42.0	Pupková prietrž s obštrukciou bez gangrény
J15.4	Zápal pľúc zapríčinený iným streptokokom	K42.1	Pupková prietrž s gangrénou
J15.5	Zápal pľúc zapríčinený Escherichia coli	K43.0	Prietrž v jazve s obštrukciou bez gangrény
J15.6	Zápal pľúc,zapr.i.aeróbnou gramnegat.baktériou	K43.1	Prietrž v jazve s gangrénou

K43.3	Parastomická prietrž s obštrukciou bez gangrény	K77.12	Postihnutie pečene pri akút.chor.štepou proti host.GvH,2.štád.
K43.4	Parastomická prietrž s gangrénou	K77.13	Postihnutie pečene pri akút.chor.štepou proti host.GvH,3.štád.
K44.0	Bránicová prietrž s obštrukciou bez gangrény	K77.14	Postihnutie pečene pri akút.chor.štepou proti host.GvH,4.štád.
K44.1	Bránicová prietrž s gangrénou	K77.8	Pečeňová porucha pri iných chorobách.z.i.
K45.1	Iná brušná prietrž,blížšie určená s gangrénou	K83.1	Obštrukcia žlčových ciest
K46.1	Brušná prietrž,blížšie neurčená s gangrénou	K90.2	Syndróm slepej slučky,nezatriedený inde
K52.1	Toxická gastroenteritída a kolitída	K90.3	Pankreatická steatorea
K55.0	Akútna cievna choroba čreva	K91.1	Syndrómy po operácii žalúdka
K55.21	Angiodysplázia hrubého čreva,bez prejavov krvác.	K93.1	Megakolon pri Chagasovej chorobe (B57.3†)
K56.0	Paralytický ileus	L00.0	Synd.obar.kože zaprič.stafylok.s postih.men.ako 30% povrch.t.
K56.1	Invaginácia	L00.1	Synd.obarenej kože zaprič.stafylok.s postih.30%p.t.a viac
K56.2	Volvulus	L10.2	Pemphigus foliaceus
K56.4	Iná obturácia čreva	L11.8	Iná akantolytická dermatóza,blížšie určená
K56.6	Iný a blížšie neurčený mechanický ileus	L11.9	Akantolytická dermatóza,blížšie neurčená
K56.7	Ileus,blížšie neurčený	L12.0	Pluzgierový(bulózny)pemfigoid
K59.3	Megakolon,nezatriedený inde	L12.3	Získaná pluzgierová (bulózna) epidermolýza
K61.0	Análny absces	L12.8	Iný pemfigoid
K61.1	Rektálny absces	L12.9	Pemfigoid,blížšie neurčený
K61.2	Anorektálny absces	L13.0	Herpetiformná dermatitída(dermatitis herpetiformis)
K61.3	Ischiorektálny absces	L13.1	Dermatitis pustulosa subcornealis
K61.4	Vnútrošfinkterový absces	L13.8	Iné pluzgierové(bulózne)dermatózy,blížšie určené
K62.2	Prolaps anusu	L14	Pluzgierová dermatóza pri choroba zatried.i.
K62.3	Prolaps konečníka	L40.1	Generalizovaná pustulová psoriáza
K62.4	Stenóza anusu a konečníka	L51.0	Neppluzgierový multiformný erytém
K63.0	Absces čreva	L51.1	Pluzgierový multiformný erytém
K63.1	Perforácia čreva (neúrazová)	L51.20	Toxická nekrolýza epidermy s postih.men.ako 30%povrchu t.
K63.2	Fistula čreva	L51.21	Toxická nekrolýza epidermy s postih.30%povrch.tela a viac
K63.3	Vred čreva	L51.8	Iný multiformný erytém
K65.0	Akútny zápal pobrušnice	L51.9	Multiformný erytém,blížšie neurčený
K65.8	Iný zápal pobrušnice	L74.4	Anhidróza
K65.9	Zápal pobrušnice,blížšie neurčený	M00.00	Artritída a polyartrit.zaprič.stafylo. na viac.m.
K66.0	Pobrušnicové zrasty	M00.01	Artritída a polyartrit.zaprič.stafylok v obl.pleca
K66.1	Hemoperitoneum	M00.02	Artritída a polyartrit.zaprič.stafylok.v obl.nadlaktia
K66.8	Iné choroby pobrušnice,blížšie určené	M00.03	Artritída a polyartrit.zaprič.stafylok.v obl.predlak.
K67.0	Zápal pobrušnice,zapričinený chlamýdiami (A74.8†)	M00.04	Artritída a polyartrit.zaprič.stafylok.v obl.ruky
K67.1	Gonokokový zápal pobrušnice (A54.8†)	M00.05	Artritída a polyartrit.zaprič.stafylok.panv.obl.a stehna
K67.3	Tuberkulózný zápal pobrušnice (A18.3†)	M00.06	Artritída a polyartrit.zaprič.stafylok.v obl.predkol.
K67.8	Iná choroba pobrušnice pri infekč.chor.z.i.	M00.07	Artritída a polyartrit.zaprič.stafylok.v obl.čl.a nohy
K71.0	Toxická choroba pečene s cholestázou	M00.08	Artritída a polyartrit.zaprič.stafylok.na i.mieste
K71.1	Toxická choroba pečene s pečeňovou nekrózou	M00.09	Artritída a polyartrit.zaprič.stafylok.na n.mieste
K71.2	Toxická choroba pečene s akútnou hepatitídou	M00.10	Artritída a polyartrit.zaprič.pneumok.,na viac.m.
K71.3	Toxická chor.pečene s chronick.perzistujúcou hepatitídou	M00.11	Artritída a polyartrit.zaprič.pneumok.v obl.pleca
K71.4	Toxická chor.pečene s chronick.lobulárnou hepatitídou	M00.12	Artritída a polyartrit.zaprič.pneumok.v obl.nadlaktia
K71.5	Toxická choroba pečene s chron.aktívnou hepatitídou	M00.13	Artritída a polyartrit.zaprič.pneumok.v obl.predlak.
K71.6	Toxická choroba pečene s hepatitídou,n.i.	M00.14	Artritída a polyartrit.zaprič.pneumok.v obl.ruky
K71.7	Toxická choroba pečene s fibrózou a cirhózou pečene	M00.15	Artritída a polyartrit.zaprič.pneumok.panv.obl.a stehna
K71.8	Toxická choroba pečene s inými poruchami pečene	M00.16	Artritída a polyartrit.zaprič.pneumok.v obl.predkol.
K71.9	Toxická choroba pečene,blížšie neurčená	M00.17	Artritída a polyartrit.zaprič.pneumok.v obl.čl.a nohy
K72.0	Akútne a subakútne pečeňové zlyhávanie	M00.18	Artritída a polyartrit.zaprič.pneumok.na i.mieste
K74.0	Fibróza pečene	M00.19	Artritída a polyartrit.zaprič.pneumok.na n.mieste
K74.2	Fibróza pečene so sklerózou pečene	M00.20	Artritída a polyartrit.zaprič.i.streptok.na viac.m.
K74.3	Primárna biliárna cirhóza	M00.21	Artritída a polyartrit.zaprič.i.streptok.v obl.pleca
K74.4	Sekundárna biliárna cirhóza	M00.22	Artritída a polyartrit.zaprič.i.streptok.v obl.nadlaktia
K74.5	Biliárna cirhóza,blížšie neurčená	M00.23	Artritída a polyartrit.zaprič.i.streptok.v obl.predlak.
K74.6	Iná a blížšie neurčená cirhóza pečene	M00.24	Artritída a polyartrit.zaprič.i.streptok.v obl.ruky
K75.0	Absces pečene	M00.25	Artritída a polyartrit.zaprič.i.streptok.panv.obl.a stehna
K75.1	Flebitída vrátnice (v. portae)	M00.26	Artritída a polyartrit.zaprič.i.streptok.v obl.predkol.
K75.2	Nešpecifická reaktívna hepatitída	M00.27	Artritída a polyartrit.zaprič.i.streptok.v obl.čl.a nohy
K75.3	Granulomatózna hepatitída,nezatriedená inde	M00.28	Artritída a polyartrit.zaprič.i.streptok.na i.mieste
K75.4	Autoimunitná hepatitída	M00.29	Artritída a polyartrit.zaprič.i.streptok.na n.mieste
K75.8	Iná zápalová choroba pečene,blížšie určená	M00.80	Artritída a polyartrit.zaprič.i.blíž.urč.baktér.viac.mies.
K75.9	Zápalová choroba pečene,blížšie neurčená	M00.81	Artritída a polyartrit.zaprič.i.blíž.urč.baktér.v obl.pleca
K76.0	Stukovatenie pečene, nezatriedené inde	M00.82	Artritída a polyartrit. zapr.i.blíž.urč.baktér.v obl.nadlaktia
K76.2	Centrálna hemoragická nekróza pečene	M00.83	Artritída a polyartrit. zapr.i.blíž.urč.baktér.v obl.predlak.
K76.3	Infarkt pečene	M00.84	Artritída a polyartrit.zapr.i.blíž.urč.baktér.v obl.ruky
K76.4	Pelióza pečene	M00.85	Artritída a polyartrit.zapr.i.blíž.urč.baktér.panv.obl.a steh.
K76.6	Portálna hypertenzia	M00.86	Artritída a polyartrit.zapr.i.blíž.urč.baktér.v obl.predkol.
K76.7	Hepatorenálny syndróm	M00.87	Artritída a polyartrit.zapr.i.blíž.urč.baktér.v obl.čl.a nohy
K77.0	Pečeňová porucha pri infekč./parazit.chor.z.i.	M00.88	Artritída a polyartrit. zapr.i.blíž.urč.baktér.na i.mieste
K77.11	Postihnutie pečene pri akút.chor.štepou proti host.GvH,1.štád.	M00.89	Artritída a polyartrit.zapr.i.blíž.urč.baktér.mies.blíž.urč.

M01.00	Artritída zaprič.meningok.na viac.m.	M14.8	Artropatia pri i.blíž.urč.chorobách zatried.i.
M01.01	Artritída zaprič.meningok.v obl.pleca	M32.0	Lupus erythematosus, zapričinený liekmi
M01.02	Artritída zaprič.meningok.v obl. nadlaktia	M32.1	Systémový lupus erythematosus s postih.org./systémov
M01.03	Artritída zaprič.meningok.v obl.predlak.	M32.8	Iná forma systémového lupus erythematosus
M01.04	Artritída zaprič.meningok.v obl.ruky	M32.9	Systémový lupus erythematosus,blížšie neurčený
M01.05	Artritída zaprič.meningok.panv.obl.a stehna	M36.1	Artropatia pri nádorovej chorobe
M01.06	Artritída zaprič.meningok.v obl.predkol.	M36.2	Hemofilická artropatia
M01.07	Artritída zaprič.meningok.v obl.čl.a nohy	M36.3	Artropatia pri i.chorobách krvi zatried.i.
M01.08	Artritída zaprič.meningok.na i.mieste	M36.8	Systémové choroba spojiva pri i.chorobách zatried.i.
M01.09	Artritída zaprič.meningok.na n. mieste	M46.20	Osteomyelitída stavca na viac.m.chrbt.
M01.10	Tuberkulózna artritída na viac.m.	M46.21	Osteomyelitída stavca v okcip.-atl.-axiál. obl.
M01.11	TBC artritída v obl.pleca	M46.22	Osteomyelitída stavca v krčnej oblasti
M01.12	TBC artritída nadlaktia	M46.23	Osteomyelitída stavca v krčnohrudníkovej oblasti
M01.13	TBC artritída predlak.	M46.24	Osteomyelitída stavca v hrudníkovej oblasti
M01.14	TBC artritída ruky	M46.25	Osteomyelitída stavca v hrudníkovodriekovej oblasti
M01.15	TBC artritída panv.obl.a stehna	M46.26	Osteomyelitída stavca v driekovej oblasti
M01.16	TBC artritída predkol.	M46.27	Osteomyelitída stavca v driekovokrížovej oblasti
M01.17	TBC artritída čl.a nohy	M46.28	Osteomyelitída stavca v križ.a križovokostřč.obl.
M01.18	TBC artritída na i.mieste	M46.29	Osteomyelitída stavca v: oblasť bližšie neurčená
M01.19	Tuberkulózna artritída na n.mieste	M48.40	Únavová zlomenina stavca na viac.m.chrbt.
M01.30	Artritída pri i.baktér.chor.zatried.i.na viac.m.	M48.41	Únavová zlomenina stavca v okcip.atl.axiál.obl.
M01.31	Artritída pri i.baktér.chor.zatried.i.obl.pleca	M48.42	Únavová zlomenina stavca v krčnej oblasti
M01.32	Artritída pri i.baktér.chor.zatried.i.v obl.nadlaktia	M48.43	Únavová zlomenina stavca v krčnohrudníkovej oblasti
M01.33	Artritída pri i.baktér.chor.zatried.i.v obl.predlak.	M48.44	Únavová zlomenina stavca v hrudníkovej oblasti
M01.34	Artritída pri i.baktér.chor.zatried.i.v obl.ruky	M48.45	Únavová zlomenina stavca v hrudníkovodriek. obl.
M01.35	Artritída pri i.baktér.chor.zatried.i.panv.obl.a stehna	M48.46	Únavová zlomenina stavca v driekovej oblasti
M01.36	Artritída pri i.baktér.chor.zatried.i.v obl.predkol.	M48.47	Únavová zlomenina stavca v driekovokrížovej oblasti
M01.37	Artritída pri i.baktér.chor.zatried.i.v obl.čl.a nohy	M48.48	Únavová zlomenina stavca v križ.a križovokostřč.obl.
M01.38	Artritída pri i.baktér.chor.zatried.i.na i.mieste	M48.49	Únavová zlomenina stavca: oblasť bližšie neurčená
M01.39	Artritída pri i.baktér.chor.zatried.i.miesto bližš.neurč.	M48.50	Kompresia tela stavca na v.miest. chrbt.,nezatr.inde
M01.40	Artritída pri ružienke na viac.m.	M48.51	Kompresia tela stavca v okcip.-atl.-axiál.obl.,nezatr.inde
M01.41	Artritída pri ružienke v obl.pleca.	M48.52	Kompresia tela stavca v krčnej obl.,nezatr.inde
M01.42	Artritída pri ružienke v obl.nadlaktia	M48.53	Kompresia tela stavca v krč.hrud.obl.,nezatr.inde
M01.43	Artritída pri ružienke v obl.predlak.	M48.54	Kompresia tela stavca v hrud.obl.,nezatr.inde
M01.44	Artritída pri ružienke v obl.ruky	M48.55	Kompresia tela stavca v hrud.driek.obl.,nezatr.inde
M01.45	Artritída pri ružienke panv.obl.a stehna	M48.56	Kompresia tela stavca v driek.obl.,nezatr.inde
M01.46	Artritída pri ružienke v obl.predkol.	M48.57	Kompresia tela stavca v driek.križ.obl.,nezatr.inde
M01.47	Artritída pri ružienke v obl.čl.a nohy	M48.58	Kompresia tela stavca v križ.a križ.kostrč.obl.,nezatr.inde
M01.48	Artritída pri ružienke na i.mieste	M48.59	Kompresia tela stavca : oblasť bliž.neurč.,nezatr.inde.
M01.49	Artritída pri ružienken na i. mieste	M49.50	Kompresia tela stavca pri chorobe zatried.i.,na viac.m.chrbt.
M01.60	Artritída pri mykózach na viac.m.	M49.51	Kompresia tela stavca pri chorobe zatr.i.,okcip.-atl.axiál.o.
M01.61	Artritída pri mykózach v obl.pleca	M49.52	Kompresia tela stavca pri chorobe zatr.i.,v krčnej obl.
M01.62	Artritída pri mykózach v obl.nadlaktia	M49.53	Kompresia tela stavca pri chorobe zatr.i.,v krčnohrud.obl.
M01.63	Artritída pri mykózach v obl. predlak.	M49.54	Kompresia tela stavca pri chorobe zatr.i.,v hrudník.obl.
M01.64	Artritída pri mykózach v obl.ruky	M49.55	Kompresia tela stavca pri chor.zatr.i.,v hrudník.driek.obl.
M01.65	Artritída pri mykózach panv.obl.a stehna	M49.56	Kompresia tela stavca pri chorobe zatr.i.,v driekovej obl.
M01.66	Artritída pri mykózach v obl.predkol.	M49.57	Kompresia tela stavca pri chorobe zatr.i.,v driek.križ.obl.
M01.67	Artritída pri mykózach v obl.čl. a nohy	M49.58	Kompresia tela stavca pri chor.zatr.i.,križ.a križ.kostrč.obl.
M01.68	Artritída pri mykózach na i.mieste	M49.59	Kompresia tela stavca pri chor.zatr.i.:oblasť bliž.neurč.
M01.69	Artritída pri mykózach na mieste	M53.3	Choroba križovokostřčovej obl.,nezatr.inde
M10.10	Dna zapričinená olovom, na viacerých miestach	M60.15	Intersticiálna myozitída panv.obl.a stehna
M10.11	Dna zaprič. olovom, v obl.pleca	M73.00	Gonokoková burzitída na viacerých miestach (A54.4†)
M10.12	Dna zaprič. olovom, v obl.nadlaktia	M73.01	Gonokokov burzitída v obl.pleca
M10.13	Dna zaprič. olovom, v obl.predlak.	M73.02	Gonokokov burzitída nadlaktia
M10.14	Dna zaprič. olovom, v obl.ruky	M73.03	Gonokokov burzitída predlak.
M10.15	Dna zaprič. olovom, v obl.panvy a stehna	M73.04	Gonokokov burzitída ruky
M10.16	Dna zaprič. olovom, v obl.predkol.	M73.05	Gonokokov burzitída panv.obl.a stehna
M10.17	Dna zaprič. olovom, v obl.čl.a nohy	M73.06	Gonokokov burzitída predkol.
M10.18	Dna zaprič. olovom na i.mieste	M73.07	Gonokokov burzitída čl.a nohy
M10.19	Dna zapričinená olovom,miesto bliž.neurč.	M73.08	Gonokokov burzitída na i.mieste
M10.20	Dna zapričinená liekmi, na viacerých miestach	M73.09	Gonokokov burzitída,miesto bliž.neurč.
M10.21	Dna zaprič.liekmi, v obl.pleca	M84.30	Únavová zlomenina,nezatr.i.na viac.m.
M10.22	Dna zaprič.liekmi, v obl.nadlaktia	M84.31	Únavová zlomenina,nezatr.i.v obl.pleca
M10.23	Dna zaprič.liekmi, v obl.predlak.	M84.32	Únavová zlomenina,nezatr.i.v obl.nadlaktia
M10.24	Dna zaprič.liekmi, v obl.ruky	M84.33	Únavová zlomenina,nezatr.i.v obl.predlak.
M10.25	Dna zaprič.liekmi, v obl.panvy a stehna	M84.34	Únavová zlomenina,nezatr.i.v obl.ruky
M10.26	Dna zaprič.liekmi, v obl.predkol.	M84.35	Únavová zlomenina,nezatr.i.v obl.panvy a stehna
M10.27	Dna zaprič.liekmi, v obl.čl. a nohy	M84.36	Únavová zlomenina,nezatr.i.v obl.predkol.
M10.28	Dna zaprič.liekmi, na i.mieste	M84.37	Únavová zlomenina,nezatr.i.v obl.čl.a nohy
M10.29	Dna zapričinená liekmi, miesto bližšie neurčené	M84.38	Únavová zlomenina,nezatr.i.na i.mieste

M84.39	Únavová zlomenina, nezatr. i., miesto bliž. neurč.	M86.59	Iná chronická hematogénna osteomyelit., miesto bliž. neurč.
M84.40	Patologická zlomenina, nezatr. i. na viac. m.	M86.60	Iná chronická osteomyelitída na viacerých miestach
M84.41	Patologická zlomenina, nezatr. i. v obl. pleca	M86.61	Iná chronická osteomyelitída v obl. pleca
M84.42	Patologická zlomenina, nezatr. i. v obl. nadlaktia	M86.62	Iná chronická osteomyelitída nadlaktia
M84.43	Patologická zlomenina, nezatr. i. v obl. predlak.	M86.63	Iná chronická osteomyelitída predlak.
M84.44	Patologická zlomenina, nezatr. i. v obl. ruky	M86.64	Iná chronická osteomyelitída ruky
M84.45	Patologická zlomenina, nezatr. i. v obl. panv. obl. a stehna	M86.65	Iná chronická osteomyelitída panv. obl. a stehna
M84.46	Patologická zlomenina, nezatr. i. v obl. predkol.	M86.66	Iná chronická osteomyelitída predkol.
M84.47	Patologická zlomenina, nezatr. i. v obl. čl. a nohy	M86.67	Iná chronická osteomyelitída čl. a nohy
M84.48	Patologická zlomenina, nezatr. i. na i. mieste	M86.68	Iná chronická osteomyelitída na i. mieste
M84.49	Patologická zlomenina, nezatr. i., miesto bliž. neurč.	M86.69	Iná chronická osteomyelitída, miesto bliž. neurč.
M86.00	Akútna hematogénna osteomyelitída na viac. m.	M86.80	Iná osteomyelitída na viacerých miestach
M86.01	Akútna hematogénna osteomyelitída v obl. pleca	M86.81	Iná osteomyelitída v obl. pleca
M86.02	Akútna hematogénna osteomyelitída nadlaktia	M86.82	Iná osteomyelitída nadlaktia
M86.03	Akútna hematogénna osteomyelitída predlak.	M86.83	Iná osteomyelitída predlak.
M86.04	Akútna hematogénna osteomyelitída ruky	M86.84	Iná osteomyelitída ruky
M86.05	Akútna hematogénna osteomyelitída panv. obl. a stehna	M86.85	Iná osteomyelitída panv. obl. a stehna
M86.06	Akútna hematogénna osteomyelitída predkol.	M86.86	Iná osteomyelitída predkol.
M86.07	Akútna hematogénna osteomyelitída čl. a nohy	M86.87	Iná osteomyelitída čl. a nohy
M86.08	Akútna hematogénna osteomyelitída na i. mieste	M86.88	Iná osteomyelitída na i. mieste
M86.09	Akútna hematogénna osteomyelitída, miesto bliž. neurč.	M86.89	Iná osteomyelitída, miesto bliž. neurč.
M86.10	Iná akútna osteomyelitída na viacerých miestach	M86.90	Osteomyelitída, bliž. neurč. na viac. m.
M86.11	Iná akútna osteomyelitída v obl. pleca	M86.91	Osteomyelitída, bliž. neurč. v obl. pleca
M86.12	Iná akútna osteomyelitída nadlaktia	M86.92	Osteomyelitída, bliž. neurč. v obl. nadlaktia
M86.13	Iná akútna osteomyelitída predlakútna	M86.93	Osteomyelitída, bliž. neurč. v obl. predlak.
M86.14	Iná akútna osteomyelitída ruky	M86.94	Osteomyelitída, bliž. neurč. v obl. ruky
M86.15	Iná akútna osteomyelitída panv. obl. a stehna	M86.95	Osteomyelitída, bliž. neurč. panv. obl. a stehna
M86.16	Iná akútna osteomyelitída predkol.	M86.96	Osteomyelitída, bliž. neurč. v obl. predkol.
M86.17	Iná akútna osteomyelitída čl. a nohy	M86.97	Osteomyelitída, bliž. neurč. v obl. čl. a nohy
M86.18	Iná akútna osteomyelitída na i. mieste	M86.98	Osteomyelitída, bliž. neurč. na i. mieste
M86.19	Iná akútna osteomyelitída, miesto bliž. neurč.	M86.99	Osteomyelitída, bliž. neurč. n. miesto bliž. neurč.
M86.20	Subakútna osteomyelitída na viacerých miestach	M87.02	Idiop. aseptická nekróza kosti nadlaktia
M86.21	Subakútna osteomyelitída v obl. pleca	M87.05	Idiop. aseptická nekróza kosti panv. obl. a stehna
M86.22	Subakútna osteomyelitída nadlaktia	M87.06	Idiop. aseptická nekróza kosti predkol.
M86.23	Subakútna osteomyelitída predlak.	M87.07	Idiop. aseptická nekróza kosti čl. a nohy
M86.24	Subakútna osteomyelitída ruky	M87.09	Idiop. aseptická nekróza kosti, miesto bliž. neurč.
M86.25	Subakútna osteomyelitída panv. obl. a stehna	M87.10	Osteonekróza zapríč. liekmi, na viac. m.
M86.26	Subakútna osteomyelitída predkol.	M87.11	Osteonekróza zapríč. liekmi, v obl. pleca
M86.27	Subakútna osteomyelitída čl. a nohy	M87.12	Osteonekróza zapríč. liekmi, v obl. nadlaktia
M86.28	Subakútna osteomyelitída na i. mieste	M87.13	Osteonekróza zapríč. liekmi, v obl. predlak.
M86.29	Subakútna osteomyelitída, miesto bliž. neurč.	M87.14	Osteonekróza zapríč. liekmi, v obl. ruky
M86.30	Chron. multifokálna osteomyelitída na viac. m.	M87.15	Osteonekróza zapríč. liekmi, panv. obl. a stehna
M86.31	Chron. multifokálna osteomyelitída v obl. pleca	M87.16	Osteonekróza zapríč. liekmi, v obl. predkol.
M86.32	Chron. multifokálna osteomyelitída nadlaktia	M87.17	Osteonekróza zapríč. liekmi, v obl. čl. a nohy
M86.33	Chron. multifokálna osteomyelitída predlak.	M87.18	Osteonekróza zapríč. liekmi, na i. mieste
M86.34	Chron. multifokálna osteomyelitída ruky	M87.19	Osteonekróza zapríč. liekmi, miesto bliž. neurč.
M86.35	Chron. multifokálna osteomyelitída panv. obl. a stehna	M87.20	Osteonekróza zapríč. predchádz. úrazom, na viac. m.
M86.36	Chron. multifokálna osteomyelitída predkol.	M87.21	Osteonekróza zapríč. predchádz. úrazom, v obl. pleca
M86.37	Chron. multifokálna osteomyelitída čl. a nohy	M87.22	Osteonekróza zapríč. predchádz. úrazom, nadlaktia
M86.38	Chron. multifokálna osteomyelitída na i. mieste	M87.23	Osteonekróza zapríč. predchádz. úrazom, predlak.
M86.39	Chron. multifokálna osteomyelitída, miesto bliž. neurč.	M87.24	Osteonekróza zapríč. predchádz. úrazom, ruky
M86.40	Chronická osteomyelitída s fistulou na viac. m.	M87.25	Osteonekróza zapríč. predchádz. úrazom, panv. obl. a stehna
M86.41	Chronická osteomyelitída s fistulou v obl. pleca	M87.26	Osteonekróza zapríč. predchádz. úrazom, predkol.
M86.42	Chronická osteomyelitída s fistulou nadlaktia	M87.27	Osteonekróza zapríč. predchádz. úrazom, čl. a nohy
M86.43	Chronická osteomyelitída s fistulou predlak.	M87.28	Osteonekróza zapríč. predchádz. úrazom, na i. mieste
M86.44	Chronická osteomyelitída s fistulou ruky	M87.29	Osteonekróza zapríč. predchádz. úrazom, miesto bliž. neurč.
M86.45	Chronická osteomyelitída s fistulou panv. obl. a stehna	M87.30	Iná sekundárna osteonekróza na viacerých miestach
M86.46	Chronická osteomyelitída s fistulou predkol.	M87.31	Iná sekundárna osteonekróza v obl. pleca
M86.47	Chronická osteomyelitída s fistulou čl. a nohy	M87.32	Iná sekundárna osteonekróza nadlaktia
M86.48	Chronická osteomyelitída s fistulou na i. mieste	M87.33	Iná sekundárna osteonekróza predlak.
M86.49	Chronická osteomyelitída s fistulou, miesto bliž. neurč.	M87.34	Iná sekundárna osteonekróza ruky
M86.50	Iná chronická hematogénna osteomyelit. na viac. m.	M87.35	Iná sekundárna osteonekróza panv. obl. a stehna
M86.51	Iná chronická hematogénna osteomyelit. v obl. pleca	M87.36	Iná sekundárna osteonekróza predkol.
M86.52	Iná chronická hematogénna osteomyelit. nadlaktia	M87.37	Iná sekundárna osteonekróza čl. a nohy
M86.53	Iná chronická hematogénna osteomyelit. predlak.	M87.38	Iná sekundárna osteonekróza na i. mieste
M86.54	Iná chronická hematogénna osteomyelit. ruky	M87.39	Iná sekundárna osteonekróza, miesto bliž. neurč.
M86.55	Iná chronická hematogénna osteomyelit. panv. obl. a stehna	M87.80	Iná osteonekróza na viacerých miestach
M86.56	Iná chronická hematogénna osteomyelit. predkol.	M87.81	Iná osteonekróza v obl. pleca
M86.57	Iná chronická hematogénna osteomyelit. čl. a nohy	M87.82	Iná osteonekróza nadlaktia
M86.58	Iná chronická hematogénna osteomyelit. na i. mieste	M87.83	Iná osteonekróza predlak.



M87.84	Iná osteonekróza ruky	N04.8	Nefrotický syndróm: iné morfológické zmeny
M87.85	Iná osteonekróza panv.obl.a stehna	N04.9	Nefrotický synd.:morfol.zmena,blíž.neurč.
M87.86	Iná osteonekróza predkol.	N08.3	Glomerul.choroba pri DM
M87.87	Iná osteonekróza čl.a nohy	N10	Akútna tubulointerstiálna nefritída
M87.88	Iná osteonekróza na i.mieste	N12	Tubulointerstiálna nefritída,n.ako akút./chron.
M87.89	Iná osteonekróza,miesto bližšie neurčené	N13.5	Zalomenie a striktúra močovodu bez hydronefrózy
M87.90	Osteonekróza,blíž.neurč.na viac.m.	N13.8	Iná obštrukčná a refluxová uropatia
M87.91	Osteonekróza,blíž.neurč.v obl.pleca	N13.9	Obštrukčná a refluxová uropatia, bližšie neurčená
M87.92	Osteonekróza,blíž.neurč.v obl.nadlaktia	N15.10	Absces obličky
M87.93	Osteonekróza,blíž.neurč.v obl.predlak.	N15.11	Perinefritický absces
M87.94	Osteonekróza,blíž.neurč.v obl.ruky	N17.0	Akútne zlyhanie obličiek s tubulovou nekrozou
M87.95	Osteonekróza,blíž.neurč.panv.obl.a stehna	N17.1	Akútne zlyhanie obličiek s akútnou kortikálnou nekrozou
M87.96	Osteonekróza,blíž.neurč.v obl.predkol.	N17.2	Akútne zlyhanie obličiek s dreňovou nekrozou
M87.97	Osteonekróza,blíž.neurč.v obl.čl.a nohy	N17.8	Iné akútne zlyhanie obličiek
M87.98	Osteonekróza,blíž.neurč.na i.mieste	N17.9	Akútne zlyhanie obličiek,blížšie neurčené
M87.99	Osteonekróza,blíž.neurč.,miesto bliž.neur.	N18.1	Chronická choroba obličiek,1.štádium
M90.00	Tuberkulóza kostí na viacerých miestach (A18.0†)	N18.2	Chronická choroba obličiek,2.štádium
M90.01	TBC kosti v obl.pleca	N18.3	Chronická choroba obličiek,3.štádium
M90.02	TBC kosti nadlaktia	N18.4	Chronická choroba obličiek,4.štádium
M90.03	TBC kosti predlak.	N18.80	Jednostranná chronická porucha funkcie obličky
M90.04	TBC kosti ruky	N18.89	Iná chronická choroba obličiek,štádium,b.n.
M90.05	TBC kosti panv.obl.a stehna	N18.9	Chronická choroba obličiek,blížšie neurčená
M90.06	TBC kosti predkol.	N19	Zlyhanie obličiek,blížšie neurčené
M90.07	TBC kosti čl.a nohy	N20.0	Konkrement obličky
M90.08	TBC kosti na i.mieste	N20.2	Konkrement obličky s konkrementom močovodu
M90.09	Tuberkulóza kostí,miesto bližšie neurčené (A18.0†)	N25.1	Nefrogénny diabetes insipidus
M90.10	Periostitída pri i.infekč.chor.zatried.i.na viac.m.	N28.0	Ischémia a infarkt obličky
M90.11	Periostitída pri i.infekč.chor.zatried.i.v obl.pleca	N32.1	Vezikointestinálna fistula
M90.12	Periostitída pri i.infekč.chor.zatried.i.v obl.nadlaktia	N32.2	Fistula močového mechúra,nezatriedená inde
M90.13	Periostitída pri i.infekč.chor.zatried.i.v obl.predlak.	N32.3	Divertikul močového mechúra
M90.14	Periostitída pri i.infekč.chor.zatried.i.v obl.ruky	N32.4	Ruptúra močového mechúra,neúrazová
M90.15	Periostitída pri i.infekč.chor.zatried.i.v obl.panvy a stehna	N34.0	Absces močovej rúry
M90.16	Periostitída pri i.infekč.chor.zatried.i.v obl.predkol.	N35.8	Iná striktúra uretry
M90.17	Periostitída pri i.infekč.chor.zatried.i.v obl.čl.a nohy	N36.0	Fistula uretry
M90.18	Periostitída pri i.infekč.chor.zatried.i.na i.mieste	N36.1	Divertikul uretry
M90.19	Periostitída pri i.infekč.chor.zatried.i.,miesto bliž.neurč.	N39.0	Infekcia močovej sústavy,miesto bližšie neurčené
M90.20	Osteopatia pri i.infekč.chor.zatried.i.na viac.m.	N43.1	Infikovaná hydrokela
M90.21	Osteopatia pri i.infekč.chor.zatried.i.v obl.pleca	N44.0	Torzia semenníka
M90.22	Osteopatia pri i.infekč.chor.zatried.i.v obl.nadlaktia	N44.1	Torzia hidatídy [Morgagni]
M90.23	Osteopatia pri i.infekč.chor.zatried.i.v obl.predlak.	N45.0	Orchitída,epididymitída a epididymoorchitída s abscesom
M90.24	Osteopatia pri i.infekč.chor.zatried.i.v obl.ruky	N76.4	Absces vulvy
M90.25	Osteopatia pri i.infekč.chor.zatried.i.v obl.panvy a stehna	N82.0	Vezikovaginálna fistula
M90.26	Osteopatia pri i.infekč.chor.zatried.i.v obl.predkol.	N82.1	Iná fistula medzi ženskými moč.a pohlav.oránmi
M90.27	Osteopatia pri i.infekč.chor.zatried.i. obl.čl.a nohy	N82.2	Fistula medzi pošvou a tenkým črevom
M90.28	Osteopatia pri i.infekč.chor.zatried.i.na i.mieste	N82.3	Fistula medzi pošvou a hrubým črevom
M90.29	Osteopatia pri i.infekč.chor.zatried.i.miesto bliž.neurč.	N82.4	Iná fistula medzi ženskými pohlav.org.a črevom
M90.70	Zlomenina kosti pri nádore,na viac.m.t.	N82.5	Fistula medzi ženskými pohlavnými orgánmi a kožou
M90.71	Zlomenina kosti pri nádore,v obl.pleca	N82.8	Iná fistula ženských pohlavných orgánov
M90.72	Zlomenina kosti pri nádore,v obl.nadlaktia	N82.9	Fistula ženských pohlavných orgánov,blíž.neurč.
M90.73	Zlomenina kosti pri nádore,v obl.predlak.	N83.5	Torzia vaječníka, topky vaječníka a vajčíkovodu
M90.74	Zlomenina kosti pri nádore,v obl.ruky	N99.1	Striktúra uretry po lekárskom výkone
M90.75	Zlomenina kosti pri nádore,v obl.panvy a stehna	P02.1	Pošk.plodu a novorod.i.form.odlúpenia placenty a krvác.
M90.76	Zlomenina kosti pri nádore,v obl.predkol.	P03.1	Pošk.plod a nov.i.nepr.nalie.,drž.tela,pol.,disp.,poč.pôr.čin.
M90.77	Zlomenina kosti pri nádore,v obl.čl.a nohy	P04.0	Pošk.plodu a novorod.anest.,analg.m.v grav.poč.pôr.čin.a pôr.
M90.78	Zlomenina kosti pri nádore,na i.mieste	P10.0	Subdurálne kvácanie zaprič.poran.pri pôrode
M90.79	Zlomenina kosti pri nádore,miesto bliž.neurč.	P10.1	Mozgové krvácanie zapríčinené poranením pri pôrode
M96.6	Zlomen.kosti po vlož.ortop.impl.,kĺb.protézy/kostnej platničky	P10.2	Vnútrokomorové kvácanie zaprič.poran.pri pôrode
M96.80	Elektívne ponechané otvor.sternum po chirurg.výk.na hrudníku	P10.3	Subarachnoidálne kvácanie zaprič.poran.pri pôrode
M96.81	Nestabilný hrudný kôš po chir.výk. na hrudníku	P10.4	Roztrhnutie tentória zaprič.poran.pri pôrode
M96.88	Iná choroba sústavy sval.a kostí po lek.výk.	P10.8	Iné vnútroleb.poran.a kvácania zaprič.poran.pri pôrode
M96.9	Choroba svalovej a kostrovej sústavy po lekár.výk.bliž.neurč.	P10.9	Bliž.neur.vnútroleb.poran.a kvácanie zaprič.poran. pri pôrode
N03.6	Chron.nefritický synd.:chor.denzných depozitov	P11.1	Iné poškodenie mozgu,zaprič.poran.pri pôrode,b.u.
N04.0	Nefrotický syndróm:malé abnormality glomerulov	P11.2	Bliž.neur.poškodenie mozgu,zaprič.poran.pri pôrode
N04.1	Nefrotický synd.:fok.a segm.lézie glomerulov	P15.6	Nekróza podkožného tuku,zaprič.poran. ri pôrode
N04.2	Nefrotický synd.:dif.membránová glomerulonefrit.	P20.0	Vnútromat.hypoxia zaznamen.po prvýkrát pred zač.pôr.čin.
N04.3	Nefrotický synd.:dif.mezangioprolif.glomerulonefrit.	P22.0	Synd.respiračnej tiesne novorod.
N04.4	Nefrotický synd.:dif.endokap.prolif.glomerulonefrit.	P23.0	Vrodený zápal pľúc,zapríčinený vírusom
N04.5	Nefrotický synd.:dif.mezangiokap.glomerulonefrit.	P23.1	Vrodený zápal pľúc,zapríčinený chlamýdiou
N04.6	Nefrotický syndróm: choroba denzných depozitov	P23.2	Vrodený zápal pľúc,zapríčinený stafylokokom
N04.7	Nefrotický synd.:dif.glomerulonefrit.s výrastkami	P23.3	Vrodený zápal pľúc,zapr.streptok.skupiny B

P23.4	Vrodený zápal pľúc,zapričený Escherichia coli	P83.0	Sclerema neonatorum
P23.5	Vrodený zápal pľúc,zapričený pseudomonas	P83.2	Hydrops plodu, nezapričený hemolytickou chorobou
P23.6	Vrodený zápal pľúc,zapričený inou baktériou	P90	Krče [konvulzie] u novorodenca
P23.8	Vrodený zápal pľúc,zapričený iným organizmom	P94.0	Prechodná myasthenia gravis u novorodenca
P23.9	Vrodený zápal pľúc,blížšie neurčený	P94.2	Vrodená svalová hypotónia
P24.0	Novorodenecká aspirácia smolky	P96.0	Vrodené zlyhávanie obličiek
P24.1	Novorodenecká aspirácia plodovej vody a hlienu	P96.1	Abstin.synd.u novorod.matky uživ.návyk.látky a drogy
P24.2	Novorodenecká aspirácia krvi	P96.2	Abstin.synd.novorod.pri lieč.podávaní liečiv
P24.3	Novorod.aspirácia mlieka a regurgitovanej potravy	Q00.0	Anencefália
P24.8	Iný novorodenecký syndróm z aspirácie	Q00.1	Kraniorachischiza
P24.9	Novorodenecký syndróm z aspirácie,blížšie neurčený	Q00.2	Iniencefália
P25.0	Interstic.emfyzém so vznikom v perinatálnom obd.	Q01.0	Čelová encefalokéla
P25.1	Pneumotorax so vznikom v perinatálnom období	Q01.1	Nosovočelová encefalokéla
P25.2	Pneumomediastínium so vznikom v perinatálnom období	Q01.2	Okcipitálna encefalokéla
P25.3	Pneumoperikard so vznikom v perinatálnom období	Q01.8	Encefalokéla na inom mieste
P25.8	Iné stavy súvis.s interstic.emfyz.so vznik.v perinat.obd.	Q01.9	Encefalokéla,blížšie neurčená
P26.0	Tracheobronchiálne krvácanie so vznik.v perinat.obd.	Q03.0	Chyby mozgového mokuvodu
P26.1	Masívne pľúcne krvác.so vznikom v perinat.obd.	Q03.1	Atrézia prístredného a boč.otvoru štvrtej komory
P26.8	Iné pľúcne krvác.so vznikom v perinat.obd	Q03.8	Iný vrodený hydrocefalus
P26.9	Pľúcne krvác.so vznik.v perinat.období.b.n.	Q03.9	Vrodený hydrocefalus, blížšie neurčený
P27.0	Wilsonov-Mikityho syndróm	Q04.0	Vrodená chyba corpus callosum
P27.1	Bronchopulmonálna dysplázia so vznik.v perin.obd.	Q04.1	Arinencefália
P27.8	Iná chronická respirač.chor.so vznik.v perinatál.obd.	Q04.2	Holoproencefália
P27.9	Blíž.neurč.chron.respirač.choroba so vznikom v perinat.období	Q04.3	Iná redukčná deformita mozgu
P28.5	Respiračné zlyhanie novorodenca	Q04.4	Septooptická dysplázia
P29.0	Srdcové zlyhávanie u novorodenca	Q04.5	Megalencefália
P35.0	Rubeolová embryopatia	Q04.6	Vrodená cysta mozgu
P35.1	Vrodená cytomegalovírusová infekcia	Q04.8	Iná vrodená chyba mozgu,blížšie určená
P35.2	Vrodená infekcia vírusom herpes simplex	Q05.0	Krčná spina bifida s hydrocefalom
P35.3	Vrodená vírusová hepatitída	Q05.1	Hrudníková spina bifida s hydrocefalom
P35.8	Iná vrodená vírusová choroba	Q05.2	Drieková spina bifida s hydrocefalom
P35.9	Vrodená vírusová choroba,blížšie neurčená	Q05.3	Krížová spina bifida s hydrocefalom
P36.0	Sepsa u novorod.zaprič.sterpt.zo skupiny B	Q05.4	Spina bifida s hydrocefalom,b.n.
P36.1	Sepsa u novorod.zaprič.i.a b.n.sterpt.	Q05.5	Krčná spina bifida bez hydrocefalu
P36.2	Sepsa u novorod.zaprič.staphylococcus aureus	Q05.6	Hrudníková spina bifida bez hydrocefalu
P36.3	Sepsa u novorod.zaprič.i.a blíž.neirč.stafylokokom	Q05.7	Drieková spina bifida bez hydrocefalu
P36.4	Sepsa u novorodenca,zapričená escherichia coli	Q05.8	Krížová spina bifida bez hydrocefalu
P36.5	Sepsa u novorod.zaprič.anaeróbnym mikroorganizmom	Q05.9	Spina bifida (rázštep chrbtice),blížšie neurčená
P36.8	Iná baktériová sepsa u novorodenca	Q06.0	Amyélie
P36.9	Baktériová sepsa u novorodenca,blížšie neurčená	Q06.1	Hypoplázia a dysplázia miechy
P37.0	Vrodená tuberkulóza	Q06.2	Diastematomyélie
P37.1	Vrodená toxoplazmóza	Q06.3	Iná vrodená chyba konského chvosta (cauda equina)
P37.2	Novorodenecká (diseminovaná) listerióza	Q06.4	Hydromyélie
P37.3	Vrodená malária plasmodium falciparum	Q06.8	Iná vrodená chyba miechy,blížšie určená
P37.4	Iná vrodená malária	Q07.0	Arnoldov-Chiariho syndróm
P37.8	Iná vrodená infekčná a parazit.choroba,b.u.	Q15.0	Vrodený glaukóm
P37.9	Vrod.infekčná/parazitová choroba,b.n.	Q20.0	Spoločný tepnový kmeň [truncus arteriosus communis]
P52.0	Vnútrokomorové(neúraz.)krvác.plodu a novorod.1.st.	Q20.1	Dvojvýtoková pravá komora
P52.1	Vnútrokomorové(neúraz.)krvác.plodu a novorod.2.st.	Q20.2	Dvojvýtoková ľavá komora
P52.2	Vnútrokomorové(neúraz.)krvác.plodu a novorod.3.st.	Q20.3	Nezhodné [diskordantné] komorovotepnové spojenie
P52.3	Vnútrokomorové(neúraz.)krvác.plodu a novorod.,b.n.	Q20.4	Dvojvýtoková komora
P52.5	Subarachnoidálne (neúraz.)krvác.plodu a novorod.	Q20.5	Nezhodné (diskordantné) predsieňovokomorové spojenie
P53	Hemoragická choroba plodu a novorodenca	Q21.1	Defekt predsieňovej priehradky
P54.4	Krvácanie do nadobličky u novorodenca	Q21.2	Defekt predsieňovo-komorovej priehradky
P56.0	Hydrops plodu v dôsledku izoimunizácie	Q21.3	Fallotova tetralógia
P56.9	Hydrops plodu v dôsl.i.a b.n.hemolytickej chor.	Q21.4	Defekt aortopulmonálneho septa
P57.0	Jadrový ikterus v dôsledku izoimunizácie	Q21.8.0	Fallotova pentalógia
P57.8	Iný jadrový ikterus,blížšie určený	Q22.0	Atrézia pulmonálnej chlopne
P57.9	Jadrový ikterus,blížšie neurčený	Q22.1	Vrodené zúženie pulmonálnej chlopne
P59.1	Syndróm hustej žlče	Q22.4	Vrodená trikuspidálna stenóza
P59.2	Novorod.žltáčka z iného a blíž.neurč.pošk.pečeňových buniek	Q22.5	Ebsteinova anomália
P60	Diseminovaná intravaskulárna koagul.plodu a novorod.	Q22.6	Hypoplastický pravokomorový syndróm
P61.0	Prechodná novorodenecká trombocytopenia	Q22.8	Iná vrodená chyba trikuspidálnej chlopne
P70.0	Syndróm dieťaťa matky s gestačným diabetes mellitus	Q22.9	Vrod.chyba trikuspidálnej chlopne,b.n.
P70.1	Syndróm dieťaťa matky s diabetes mellitus	Q23.0	Vrodená aortálna stenóza
P70.2	Diabetes mellitus u novorodenca	Q23.1	Vrodená aortálna insuficiencia
P72.1	Prechodná hypertyreóza u novorodenca	Q23.2	Vrodená mitrálna stenóza
P77	Nekrotizujúca enterokolitída plodu a novorodenca	Q23.3	Vrodená mitrálna insuficiencia
P78.0	Perinatálna perforácia čreva	Q23.4	Hypoplastický ľavokomorový syndróm
P78.1	Iná novorodenecká peritonitída	Q23.8	Iná vrodená chyba aortálnej a mitrálnej chlopne

Q23.9	Vrod.hyba aortálnej a mitrálnej chlopne,b.n.	Q42.9	Vrod.chýbanie,atrézia a stenóza bliž.neurč.č.hrub.čreva
Q24.2	Cor triatriatum (trojpredsieňové srdce)	Q43.0	Meckelov divertikul
Q24.3	Infundibulárna stenóza pľúcnice	Q43.1	Hirschprungova choroba
Q24.4	Vrodená subaortálna stenóza	Q43.2	Iná vrodená porucha funkcie hrubého čreva
Q24.5	Chyba koronárnych ciev	Q43.3	Vrodená chyba fixácie čriev
Q24.6	Vrodená srdcová blokáda	Q44.2	Atrézia žilových ciest
Q24.8	Iná vrodená chyba srdca,bližšie určená	Q44.3	Vrodené stenóza alebo striktúra žilových ciest
Q25.1	Koarktácia aorty	Q44.6	Cystická choroba pečene
Q25.2	Atrézia aorty	Q44.7	Iná vrodená chyba pečene
Q25.3	Stenóza aorty	Q45.0	Agenéza,aplázia a hypoplázia podžalúdkovej žľazy
Q26.2	Kompletný anomálny návrat pľúcnych žíl	Q45.1	Prstencová podžalúdková žľaza[pancreas anulare]
Q26.3	Čiastočný anomálny návrat pľúcnych žíl	Q45.2	Vrodená cysta podžalúdkovej žľazy
Q28.00	Vrod.artériovenózna aneurizma precerebrálnych ciev	Q45.3	Iná vrodená chyba podžalúdkovej žľazy a jej vývodu
Q28.01	Vrodená artériovenózna fistula precerebrálnych ciev	Q56.0	Hermafroditizmus,nezatriedený inde
Q28.08	Iná vrod.artériovenózna chyba precerebrálnych ciev	Q56.1	Mužský pseudohermafroditizmus,nezatriedený inde
Q28.09	Vrod.artériovenózna chyba precerebrálnych ciev,b.n.	Q56.2	Ženský pseudohermafroditizmus,nezatriedený inde
Q28.10	Vrodená aneurizma precerebrálnych ciev	Q56.3	Pseudohermafroditizmus,bližšie neurčený
Q28.11	Vrodená fistula precerebrálnych ciev	Q56.4	Neurčité pohlavie,bližšie neurčené
Q28.18	Iná vrodená chyba precerebrálnych ciev	Q60.0	Jednostranná agenéza obličky
Q28.19	Vrod.chyba precerebrálnych ciev,b.n.	Q60.1	Obojstranná agenéza obličky
Q28.20	Vrodená artériovenózna aneurizma cerebrálnych ciev	Q60.2	Agenéza obličky,bližšie neurčená
Q28.21	Vrodená artériovenózna fistula cerebrálnych ciev	Q60.3	Jednostranná hypoplázia obličky
Q28.28	Iná vrodená artériovenózna chyba cerebrálnych ciev	Q60.4	Obojstranná hypoplázia obličky
Q28.29	Vrod.artériovenózna malformácia cerebrálnych ciev,b.n.	Q60.5	Hypoplázia obličky,bližšie neurčená
Q28.30	Vrodená aneurizma cerebrálnych ciev	Q60.6	Potterovej syndróm
Q28.31	Vrodená fistula cerebrálnych ciev	Q61.1	Polycystické obličky,autozomálne recesívne
Q28.38	Iná vrodená chyba cerebrálnych ciev	Q64.1	Exstofia močového mechúra
Q28.39	Vrodená chyba cerebrálnych ciev, bližšie neurčená	Q64.2	Vrodená zadná chlopňa močovej rúry
Q30.0	Atrézia choán	Q64.3	Iná atrézia a stenóza močovej rúry a krčka moč.mech.
Q31.0	Diafragma hrtana	Q74.3	Arthrogryposis multiplex congenita
Q31.1	Vrodená subglotická stenóza	Q75.0	Kraniosynostóza
Q31.2	Hypoplázia hrtana	Q75.1	Kranofaciálna dyzostóza
Q31.3	Laryngokéla	Q75.2	Hypertelorizmus
Q31.5	Vrodená laryngomalácia	Q75.3	Makrocefália
Q31.8	Iná vrodená chyba hrtana	Q75.4	Mandibulofaciálna dyzostóza
Q31.9	Vrodená chyba hrtana,bližšie neurčená	Q75.5	Okulomandibulárna dyzostóza
Q32.0	Vrodená tracheomalácia	Q75.8	Iná vrod.chyba kostí lebky a tvárových kostí,b.u.
Q32.1	Iná vrodená chyba priedušnice	Q75.9	Vrod.chyba kostí lebky a tvárových kostí,b.n.
Q32.2	Vrodená malácia priedušky	Q76.1	Klippelov-Feilov syndróm
Q32.3	Vrodené zúženie priedušky	Q77.0	Achondrogenéza
Q32.4	Iná vrodená chyba priedušiek	Q77.1	Letálny nanizmus
Q33.0	Vrodené cystické pľúca	Q77.2	Syndróm krátkeho rebra
Q33.2	Sekvestrácia pľúc	Q77.3	Chondrodysplasia punctata
Q33.3	Nevyvinutie pľúc	Q77.4	Achondroplázia
Q33.4	Vrodené bronchiektázie	Q77.5	Diastrofická dysplázia
Q33.6	Hypoplázia a dysplázia pľúc	Q77.6	Chondroektodermálna dysplázia
Q37.0	Rázštep tvrd.podnebia s obojstr.rázštep.pery	Q77.7	Spondyloepifyzová dysplázia
Q37.1	Rázštep tvrd.podnebia s jednostr.rázštep.pery	Q77.8	Iná osteochondrodyspl.s por.rastu dlhých kostí a chrbt.
Q37.2	Rázštep mäkk.podnebia s obojstr.rázštep.pery	Q77.9	Osteochondrodyspl.s por.rastu dlhých kostí a chrbt.,b.n.
Q37.3	Rázštep mäkk.podnebia s jednostr.rázštep.pery	Q78.0	Osteogenesis imperfecta
Q37.4	Rázštep tvrd.a mäk.podnebia s obojstr.rázštep.pery	Q78.1	Polyostotická fibrózna dysplázia
Q37.5	Rázštep tvrd.a mäk.podnebia s jednostr.rázštep.pery	Q78.2	Osteopetróza
Q37.8	Rázštep podnebia s obojstr.rázštep.pery,b.n.	Q78.3	Progresívna diafyzová dysplázia
Q37.9	Rázštep podnebia s jednostr.rázštep.pery,b.n.	Q78.4	Enchondromatóza
Q38.7	Vačok hltana (faryngový pouch)	Q78.6	Mnohopočetné vrodené exostózy
Q39.0	Atrézia pažeráka bez fistuly	Q78.9	Osteochondrodysplázia,bližšie neurčená
Q39.1	Atrézia pažeráka s fistulou medzi priedušn.a pažerákom	Q79.0	Vrodená diafragmatická hernia (bránicová prietrž)
Q39.2	Vrod.fistula m.priedušn.a pažerákom bez atrézie	Q79.1	Iná vrodená chyba bránice
Q39.3	Vrodené zúženie (stenóza alebo striktúra) pažeráka	Q79.2	Exomfalus
Q39.4	Pažeráková membrána	Q79.3	Gastroschíza
Q41.0	Vrodené chýbanie,atrézia a stenóza dvanástnika	Q79.4	Agenéza brušných svalov [Prune belly syndróm]
Q41.1	Vrodené chýbanie,atrézia a stenóza jejúna	Q79.5	Iná vrodená chyba brušnej steny
Q41.2	Vrodené chýbanie,atrézia a stenóza ilea	Q79.6	Ehlersov-Danlosov syndróm
Q41.8	Vrod.chýbanie,atrézia a stenóza bliž.urč.častí ten.čreva	Q80.0	Ichthyosis vulgaris
Q41.9	Vrod.chýbanie,atrézia a stenóza ten.čreva b.n.č.	Q80.1	Ichtyóza viazaná na chromozóm X
Q42.0	Vrod.chýbanie,atrézia a stenóza konečníka s fistulou	Q80.2	Lamelárna ichtyóza
Q42.1	Vrod.chýbanie,atrézia a stenóza konečníka bez fistuly	Q80.3	Vrodená bulózne ichtyoziformná erytrodermia
Q42.2	Vrod.chýbanie,atrézia a stenóza anusu s fistulou	Q80.4	Ichtyosis congenita gravis [Harlekinfetus]
Q42.3	Vrod.chýbanie,atrézia a stenóza anusu bez fistuly	Q80.8	Iná vrodená ichtyóza
Q42.8	Vrod.chýbanie,atrézia a stenóza č.hrub.čreva	Q80.9	Vrodená ichtyóza,bližšie neurčená

Q82.4	Ektodermálna dysplázia (anhidrotická)	S01.50	Otvorená rana pery a ústnej dutiny: ústa, bl. neurč. časti
Q85.0	Neurofibromatóza (benigna)	S01.52	Otvorená rana pery a ústnej dutiny: sliznica líca
Q85.1	Tuberózna skleróza	S01.53	Otvorená rana pery a ústnej dutiny: ďasná
Q85.8	Iná fakomatóza, nezatriedená inde	S01.54	Otvorená rana pery a ústnej dutiny: jazyk a ústna spodina
Q85.9	Fakomatóza, bližšie neurčená	S01.55	Otvorená rana pery a ústnej dutiny: podnebie
Q86.1	Hydantoínový syndróm plodu	S01.59	Otvorená rana pery a úst. dut.: iné, viaceré časti pier, úst. dut.
Q86.2	Dysmorfizmus, zapríčinený warfarínom	S02.0	Zlomenina lebkovej klenby
Q86.8	Iný syndróm vrod. chýb zapríč. známymi vonk. príčinami	S02.1	Zlomenina spodiny lebky
Q87.0	Syndróm vrod. chýb postih. najmä výzor tváre	S02.2	Zlomenina nosových kostí
Q87.1	Syndróm vrod. chýb spojený najmä s nízkym vzrastom	S02.3	Zlomenina spodiny očné
Q87.2	Syndróm vrodených chýb zahŕňajúce najmä končatiny	S02.4	Zlomenina jarmovej kosti a hornej čeluste
Q87.3	Syndróm vrod. chýb zahŕňajúci skorý nadmerný rast	S02.60	Zlomenina sánky: bližšie neurčená časť
Q87.4	Marfanov syndróm	S02.61	Zlomenina sánky: processus condylaris
Q87.5	Iné syndrómy vrodených chýb s inými zmenami kostí	S02.62	Zlomenina sánky: subkondylová
Q87.8	Iné syndróm vrodených chýb, nezat. inde., b.u.	S02.63	Zlomenina sánky: processus coronoideus
Q89.1	Vrodená chyba nadobličiek	S02.64	Zlomenina sánky: ramus mandibulae, bližšie neurčený
Q89.4	Spojené (zrastené) dvojčatá	S02.65	Zlomenina sánky: angulus mandibulae
Q89.7	Mnohopočetné vrodené chyby, nezatriedené inde	S02.66	Zlomenina sánky: symphysis mandibulae
Q89.8	Iná vrodená chyba, bližšie určená	S02.67	Zlomenina sánky: pars alveolaris
Q90.0	Trizómia 21, meiotická nondisjunkcia	S02.68	Zlom. sánky: corpus mandibulae, iné a bližšie neurčené časti
Q90.1	Trizómia 21, mozaicizmus (mitotická nondisjunkcia)	S02.69	Zlomenina sánky: viaceré časti
Q90.2	Trizómia 21, translokácia	S05.2	Tržná rana, roztrhnutie oka s prolapsom/stratou vnútrooč. tk.
Q90.9	Downov syndróm, bližšie neurčený	S05.3	Tržná rana oka bez prolapsu al. straty vnútroočného tkaniva
Q91.0	Trizómia 18, meiotická nondisjunkcia	S05.4	Penetrujúca rana očné s cudzím telesom/bez cudzieho telesa
Q91.1	Trizómia 18, mozaicizmus (mitotická nondisjunkcia)	S05.5	Penetrujúca rana očnej gule s cudzím telesom
Q91.2	Trizómia 18, translokácia	S05.6	Penetrujúca rana očnej gule bez cudzieho telesa
Q91.3	Edwardsov syndróm, bližšie neurčený	S05.7	Avulzia (vytrhnutie) oka
Q91.4	Trizómia 13, meiotická nondisjunkcia	S05.8	Iné poranenie oka a očné
Q91.5	Trizómia 13, mozaicizmus (mitotická nondisjunkcia)	S06.0	Otras mozgu
Q91.6	Trizómia 13, translokácia	S06.1	Poúrazový opuch mozgu
Q91.7	Patauov syndróm, bližšie neurčený	S06.20	Difúzne poranenie mozgu a mozočka, bližšie neurčené
Q92.0	Kompletná chromoz. trizómia, meiotická nondisjunkcia	S06.21	Difúzne pomliaždenie mozgu
Q92.1	Kompletná chromoz. trizómia, mozaicizmus	S06.22	Difúzne pomliaždenie mozočka
Q92.2	Veľká čiastočná trizómia	S06.23	Viaceré vnútro mozgové a mozočkové hematómy
Q92.3	Malá čiastočná trizómia	S06.28	Iné difúzne poranenie mozgu a mozočka
Q92.4	Duplikácie viditeľné iba v prometafáze	S06.30	Ložiskové poranenie mozgu a mozoč. bližšie neurčené
Q92.5	Duplikácie s inou komplexnou prestavbou	S06.31	Ložiskové pomliaždenie mozgu
Q92.6	Nadpočetné (marker) chromozómy	S06.32	Ložiskové pomliaždenie mozočka
Q92.7	Triploidia a polyploidia	S06.33	Ložiskový hematóm mozgu
Q92.8	Iná trizómia a čiast. trizómia autozómov, n.i.	S06.34	Ložiskový hematóm mozočka
Q92.9	Trizómia a čiastočná trizómia autozómov, b.n.	S06.38	Iné ložiskové poranenie mozgu a mozočka
Q93.0	Kompletná chromoz. monozómia, meiotická nondisjunkcia	S06.4	Epidurálne krvácanie
Q93.1	Kompletná chromoz. monozómia, mozaicizmus	S06.5	Subdurálne krvácanie po úraze
Q93.2	Prsteňovitý alebo dicentrický chromozóm	S06.6	Subarachnoidálne krvácanie po úraze
Q93.3	Delécia krátkeho ramena chromozómu 4	S06.70	Bezvedomie pri poranení lebky a mozgu, menej ako 30 min.
Q93.4	Delécia krátkeho ramena chromozómu 5	S06.71	Bezvedomie pri poranení lebky a mozgu, 30 min. až 24 hod.
Q93.5	Iná delécia časti chromozómu	S06.72	Bezvedom. s poran. lebky a mozgu, viac ako 24 h, návrat pôv. st. v.
Q93.6	Delécia viditeľná iba v prometafáze	S06.79	Bezvedomie pri poranení lebky a mozgu bliž. neurčeného trvania
Q93.7	Delécia s inou komplexnou prestavbou	S06.8	Iné vnútrolebkové poranenie
Q93.8	Iná delécia autozómov	S06.9	Vnútrolebkové poranenie, bližšie neurčené
Q93.9	Delécia autozómov, bližšie neurčená	S07.0	Drvivé poranenie tváre
Q95.2	Vyváž. autozóm. prestavba u abn. normál. jednotlivca	S07.1	Drvivé poranenie lebky
Q95.3	Vyváž. prest. medzi pohlav. a autozóm. chromoz. u abn. jednotlivca	S07.8	Drvivé poranenie iných častí hlavy
Q95.4	Jednotlivec s nadpočetným (marker) heterochromatínom	S07.9	Drvivé poranenie hlavy, časť bližšie neurčená
Q95.5	Jednotlivec s fragilnými miestami na autozómoch	S09.2	Úrazové roztrhnutie ušného bubienka
Q95.8	Iné vyváž. prestavba a štrukt. markery (abn. chromozómy)	S09.9	Poranenie hlavy, bližšie neurčené
Q95.9	Vyváž. prestavba a štrukt. marker (abn. gén), b.n.	S11.01	Otvorená rana hrtana
Q99.0	Chiméra 46, XX/46, XY	S11.02	Otvorená rana krčnej časti priedušnice
Q99.1	Pravý hermafrodit 46, XX	S11.1	Otvorená rana postihujúca štítnu žľazu
Q99.2	Fragilný chromozóm X	S11.21	Otvorená rana hltana
R02	Gangréna, nezatriedená inde	S11.22	Otvorená rana krčnej časti pažeráka
R16.2	Hepatomegália so splenomegáliou, nezatriedená inde	S12.0	Zlomenina 1. krčného stavca
R29.1	Meningizmus	S12.1	Zlomenina 2. krčného stavca
R40.2	Kóma, bližšie neurčená	S12.21	Zlomenina 3. krčného stavca
R56.8	Iné krče, bližšie neurčené	S12.22	Zlomenina 4. krčného stavca
S01.35	Otvorená rana ucha: sluchová trubica	S12.23	Zlomenina 5. krčného stavca
S01.36	Otvorená rana ucha: sluchové kostičky	S12.24	Zlomenina 6. krčného stavca
S01.37	Otvorená rana ucha: bubienok	S12.25	Zlomenina 7. krčného stavca
S01.38	Otvorená rana: vnútorné ucho	S12.7	Viaceré zlomeniny krčnej chrčtice
S01.39	Otvorená rana ucha: iné a viaceré časti ucha a sluch. štruktúr	S12.8	Zlomenina iných častí krku

S12.9	Zlomenina krku, bližšie neurčenej časti	S24.10	Poranenie hrudníkovej miechy, bližšie neurčené
S13.0	Úrazové natrhnutie krčnej medzistavcovej platničky	S24.11	Kompletné priečne poranenie hrudníkovej miechy
S13.10	Vykĺbenie krčného stavca v bližšie neurčenej úrovni	S24.12	Nekompletné priečne poranenie hrudníkovej miechy
S13.11	Vykĺbenie krčného stavca v úrovni C1/C2	S24.2	Poranenie hrudníkovoú nervového koreňa
S13.12	Vykĺbenie krčného stavca v úrovni C2/C3	S24.4	Poranenie nervov hrudníkovoú sympatika
S13.13	Vykĺbenie krčného stavca v úrovni C3/C4	S24.70	Funkčná výška pri poranení hrudníkovej miechy: úroveň b.n.
S13.14	Vykĺbenie krčného stavca v úrovni C4/C5	S24.71	Funkčná výška pri poranení hrudníkovej miechy: Th1
S13.15	Vykĺbenie krčného stavca v úrovni C5/C6	S24.72	Funkčná výška pri poranení hrudníkovej miechy: Th2/Th3
S13.16	Vykĺbenie krčného stavca v úrovni C6/C7	S24.73	Funkčná výška pri poranení hrudníkovej miechy: Th4/Th5
S13.17	Vykĺbenie krčného stavca v úrovni C7/Th1	S24.74	Funkčná výška pri poranení hrudníkovej miechy: Th6/Th7
S13.18	Vykĺbenie krčného stavca v inej úrovni	S24.75	Funkčná výška pri poranení hrudníkovej miechy: Th8/Th9
S13.2	Vykĺbenie inej a bližšie neurčenej časti krku	S24.76	Funkčná výška pri poranení hrudníkovej miechy: Th10/Th11
S13.3	Viaceré vykĺbenia v oblasti krku	S24.77	Funkčná výška pri poranení hrudníkovej miechy: Th12
S14.0	Otras a opuch krčnej miechy	S25.0	Poranenie hrudníkovej aorty
S14.10	Poranenie krčnej miechy, bližšie neurčené	S25.1	Poranenie truncus brachiocephalicus alebo a.subclavia
S14.11	Kompletné priečne poranenie krčnej miechy	S25.2	Poranenie hornej dutej žily
S14.12	Poranenie centr. časti krč. miechy (nekompletné prieč. poranenie)	S25.3	Poran. v. innominata (v. brachiocephalica) alebo v. subclavia
S14.13	Iné nekompletné priečne poranenie krčnej miechy	S26.0	Poran. srdca so zakrvác. do osrdcovník. vaku
S14.2	Poranenie krčného nervového koreňa	S26.81	Pomliaždenie srdca
S14.3	Poranenie plexus brachialis	S26.82	Tržné poranenie srdca bez otvorenia srdcovej dutiny
S14.5	Poranenie nervov krčného sympatika	S26.83	Tržné poranenie srdca s otvorením srdcovej dutiny
S14.70	Funkčná úroveň pri poranení krčnej miechy: bližšie neurčená	S26.88	Iné poranenia srdca
S14.71	Funkčná úroveň pri poranení krčnej miechy: C1	S26.9	Poranenie srdca, bližšie neurčené
S14.72	Funkčná úroveň pri poranení krčnej miechy: C2	S27.0	Úrazový pneumotorax
S14.73	Funkčná úroveň pri poranení krčnej miechy: C3	S27.1	Úrazový hemotorax
S14.74	Funkčná úroveň pri poranení krčnej miechy: C4	S27.2	Úrazový hemopneumotorax
S14.75	Funkčná úroveň pri poranení krčnej miechy: C5	S27.32	Tržné poranenie pľúc
S14.76	Funkčná úroveň pri poranení krčnej miechy: C6	S27.38	Iné a bližšie neurčené poranenie pľúc
S14.77	Funkčná úroveň pri poranení krčnej miechy: C7	S27.4	Poranenie priedušky
S14.78	Funkčná úroveň pri poranení krčnej miechy: C8	S27.5	Poranenie priedušnice v oblasti hrudníka
S15.00	Poranenie a.carotis, časť bližšie neurčená	S27.6	Poranenie pohrudnice
S15.01	Poranenie a.carotis communis	S27.7	Viaceré poranenia vnútrohrudníkových orgánov
S15.02	Poranenie a.carotis externa	S27.81	Poranenie bránice
S15.03	Poranenie a.carotis interna	S27.82	Poranenie ductus thoracicus
S15.3	Poranenie v.jugularis interna	S27.83	Poranenie hrudnej časti pažeráka
S17.0	Drvivé poranenie hrtana a priedušnice	S27.84	Poranenie dojčenskej žlázy [týmusu]
S17.8	Drvivé poranenie inej časti krku	S27.88	Poran. iných b.u. vnútrohrud. org. a štruktúr
S17.9	Drvivé poranenie bližšie neurčenej časti krku	S27.9	Poran. vnútrohrudníkového orgánu, b.n.
S21.1	Otvorená rana prednej steny hrudníka	S28.0	Rozdrvený hrudník
S21.2	Otvorená rana zadnej steny hrudníka	S28.1	Úrazová amputácia časti hrudníka
S21.7	Viaceré otvorené rany steny hrudníka	S31.0	Otvorená rana drieku a panvy
S21.80	Otvor. rana i. časti hrudníka, b.n.	S31.1	Otvorená rana brušnej steny
S21.83	Otvor. rana každej č. hrud. v spojení s vnútrohrud. por.	S31.3	Otvorená rana skróta a semenníkov
S21.87	Poškodenie mäk. č. I. st. pri otvor. zlomeninách, vykĺben. na hrud.	S31.7	Viaceré otvorené rany brucha, drieku a panvy
S21.88	Poškodenie mäk. č. II. st. pri otvor. zlomeninách, vykĺben. na hrud.	S31.80	Otvorená rana inej a bližšie neurčenej časti brucha
S21.89	Poškodenie mäk. č. III. st. pri otvor. zlomeninách, vykĺben. na hrud.	S31.83	Otvor. rana (kaž. č. brucha, drieku, panvy) spoj. s vnútrobruš. poran.
S21.9	Otvorená rana hrudníka, bližšie neurčenej časti	S31.87	Poškodenie mäk. č. I. st. pri otv. zlom., vykĺb. driek. chrbtice, panvy
S22.00	Zlomenina hrudníkovoú stavca, úroveň bližšie neurčená	S31.88	Poškoden. mäk. č. II. st. pri otv. zlom., vykĺb. driek. chrbtice, panvy
S22.01	Zlomenina hrudníkovoú stavca Th1 a Th2	S31.89	Poškoden. mäk. č. III. st. pri otv. zlom., vykĺb. driek. chrbtice, panvy
S22.02	Zlomenina hrudníkovoú stavca Th3 a Th4	S32.00	Zlomenina driekovoú stavca, úroveň bližšie neurčená
S22.03	Zlomenina hrudníkovoú stavca Th5 a Th6	S32.01	Zlomenina driekovoú stavca L1
S22.04	Zlomenina hrudníkovoú stavca Th7 a Th8	S32.02	Zlomenina driekovoú stavca L2
S22.05	Zlomenina hrudníkovoú stavca Th9 a Th10	S32.03	Zlomenina driekovoú stavca L3
S22.06	Zlomenina hrudníkovoú stavca Th11 a Th12	S32.04	Zlomenina driekovoú stavca L4
S22.1	Viaceré zlomeniny hrudníkovej chrbtice	S32.05	Zlomenina driekovoú stavca L5
S22.2	Zlomenina mostíka (sterna)	S32.1	Zlomenina krížovej kosti
S22.40	Sériová zlomenina rebier, bližšie neurčená	S32.2	Zlomenina kostrče
S22.41	Sériová zlomenina rebier s postihnutím prvého rebra	S32.82	Zlomenina driekovej chrbtice a krížovej kosti, bl. neurč. časť
S22.44	Sériová zlomen. rebier s postih. štyroch a viac. rebier	S32.89	Zlomenina iných a viacerých častí panvy
S22.5	Instabilný (vlajúci) hrudník	S33.0	Úrazové natrhnutie driekovej medzistavcovej platničky
S23.0	Úrazové natrhnutie hrudníkovej medzistavcovej platničky	S33.10	Vykĺb. driek. stavca, úroveň b.n.
S23.10	Vykĺbenie hrudníkovoú stavca v bližšie neurčenej úrovni	S33.11	Vykĺbenie driekovoú stavca L1/L2
S23.11	Vykĺbenie hrudníkovoú stavca v úrovni Th1/Th2 a Th2/Th3	S33.12	Vykĺbenie driekovoú stavca L2/L3
S23.12	Vykĺbenie hrudníkovoú stavca v úrovni Th3/Th4 a Th4/Th5	S33.13	Vykĺbenie driekovoú stavca L3/L4
S23.13	Vykĺbenie hrudníkovoú stavca v úrovni Th5/Th6 a Th6/Th7	S33.14	Vykĺbenie driekovoú stavca L4/L5
S23.14	Vykĺbenie hrudníkovoú stavca v úrovni Th7/Th8 a Th8/Th9	S33.15	Vykĺbenie driekovoú stavca L5/S1
S23.15	Vykĺbenie hrudníkovoú stavca v úrovni Th9/Th10 a Th10/Th11	S34.0	Otras a opuch driekovej časti miechy
S23.16	Vykĺbenie hrudníkovoú stavca v úrovni Th11/Th12	S34.10	Kompletné priečne poranenie driekovej časti miechy
S23.17	Vykĺbenie hrudníkovoú stavca v úrovni Th12/L1	S34.11	Nekompletné priečne poranenie driekovej časti miechy
S24.0	Otras a opuch hrudníkovej miechy	S34.18	Iné poranenie driekovej časti miechy

S34.2	Poranenie driekového a krížového nervového koreňa	S65.0	Poranenie a.ulnaris v úrovni zápastia a ruky
S34.30	Kompletný úrazový syndróm cauda equina	S65.1	Poranenie a.radialis v úrovni zápastia a ruky
S34.31	Nekompletný úrazový syndróm cauda equina	S65.2	Poranenie ciev povrchového dlaňového oblúka
S34.38	Iné a bližšie neurčené poranenie cauda equina	S65.3	Poranenie ciev hlbkového dlaňového oblúka
S34.4	Poranenie plexus lumbosacralis	S65.4	Poranenie krvnej cievy (ciev) palca
S34.5	Poranenie nervov driek.a kríž.sympatika.a panvov.sympat.n.	S65.5	Poranenie krvnej cievy (ciev) iného prsta ruky
S34.70	Funkčná úroveň pri poranení driekovokrížovej miechy: b.ne.	S65.7	Poranenie viacerých krvných ciev v úrov.zápäs.a ruky
S34.71	Funkčná úroveň pri poranení driekovokrížovej miechy: L1	S65.8	Poranenie i.krvnej cievy v úrov.zápäs.a ruky
S34.72	Funkčná úroveň pri poranení driekovokrížovej miechy: L2	S65.9	Poranenie bliž.neurč.krvnej cievy v úrov.zápása ruky
S34.73	Funkčná úroveň pri poranení driekovokrížovej miechy: L3	S67.0	Drvivé poran.palca a iného prsta/prstov ruky
S34.74	Funkčná úroveň pri poranení driekovokrížovej miechy: L4	S67.8	Drvivé poran.i.a bliž.neurč.časti zápäs.a ruky
S34.75	Funkčná úroveň pri poranení driekovokrížovej miechy: L5	S70.1	Pomliaždenie stehna
S34.76	Funkčná úroveň pri poranení driekovokrížovej miechy: S1	S75.7	Poranenie viacerých krvných ciev v úrovni bedra a stehna
S34.77	Funkčná úroveň pri poranení driekovokrížovej miechy: S2 – S5	S75.8	Poranenie iných krvných ciev v úrovni bedra a stehna
S35.0	Poranenie brušnej aorty	S75.9	Poran.enie bliž.neurč.krvných ciev v úrovni bedra a stehna
S35.1	Poranenie dolnej dutej žily	S77.0	Drvivé poranenie bedra
S35.2	Poranenie truncus coeliacus alebo a.mesenterica	S77.1	Drvivé poranenie stehna
S35.3	Poranenie v. portae alebo v. lienalis	S77.2	Drvivé poranenie bedra a stehna
S35.4	Poranenie krvných ciev obličky	S82.11	Zlomenina hor.konca pišťaly,so zlom.ihlice (každá č.)
S35.5	Poranenie iliakálnych krvných ciev	S82.41	Zlomenina ihlice, izolovaná,horný koniec
S35.7	Poranenie viacerých krvných ciev brucha,drieku a panvy	S85.1	Poranenie (pred.)zad.)pišťal.tepny
S35.8	Poranenie iných krvných ciev brucha,drieku a panvy	S85.2	Poranenie ihlicovej tepny [a.peronea]
S35.9	Poranenie bl.neurč.krvnej cievy v úrovni brucha,drieku a panvy	S85.7	Poranenie viac.krv. ciev v úrov.predkol.
S36.01	Hematóm sleziny	S85.9	Poranenie bliž.neurč.krv.cievy v úrov.predkol.
S36.02	Roztrhnutie puzdra sleziny,bez väčších trhlín parenchýmu	S87.0	Drvivé poranenie kolena
S36.03	Tržné poranenie sleziny vrátane parenchýmu	S87.8	Drvivé poranenie i.a bliž.neurč.časti predkol.
S36.10	Poranenie pečene,bližšie neurčené	S95.0	Poranenie a.dorsalis pedis
S36.11	Pomliaždenie a hematóm pečene	S95.1	Poranenie a.plantaris pedis
S36.12	Tržné poranenie pečene,bližšie neurčené	S95.2	Poranenie v. dorsalis pedis
S36.13	Lahké tržné poranenie pečene	S95.7	Poranenie viac.krvných .ciev v úrov.členka a nohy
S36.14	Stredne ťažké poranenie pečene	S95.8	Poranenie inej krvnej cievy v úrovni členka a nohy
S36.15	Ťažké tržné poranenie pečene	S95.9	Poranenie bliž.neurč.krvnej cievy v úrov.členka a nohy
S36.16	Iné poranenie pečene	S97.0	Drvivé poranenie členka
S36.17	Poranenie žľazníka	S97.1	Drvivé poranenie prsta (prstov) nohy
S36.18	Poranenie žľazových ciest	S97.8	Drvivé poranenie inej časti členka a nohy
S36.40	Poranenie tenkého čreva,časť bližšie neurčená	T02.00	Zlomeniny postih.hlavu aj krk,zatv./bez b.u.
S36.50	Poranenie hrubého čreva,časť bližšie neurčená	T02.01	Zlomeniny postihujúce hlavu aj krk, otvorené
S36.52	Poranenie colon transversum	T02.11	Zlom.postih.hrud.-driek.kríž.obl./hrud.aj panv.,otvor.
S36.53	Poranenie colon descendens	T02.40	Zlomeniny postih.viac.obl.oboch HK,zatv./bez b.u.
S36.59	Poranenie iných a viacerých častí hrubého čreva	T02.41	Zlomeniny postih.viac.obl.oboch HK,otvor.
S36.6	Poranenie konečníka	T02.50	Zlomeniny viac.obl.oboch DK,zatv./bez b.u.
S36.7	Poranenie viacerých vnútrobrušných orgánov	T02.51	Zlomeniny viac.obl.oboch DK,otvor.
S36.81	Poranenie pobrušnice	T02.60	Zlomeniny postih viac.obl.HK a DK,zatv./bez b.u.
S36.83	Poranenie retroperitonea	T02.61	Zlomeniny viac.obl.HK,DK,otvor.
S37.02	Tržné poranenie obličky	T02.70	Zlomen.postih.hrud.driek.končat./hrud.panv.konč.zatv./bez b.u.
S37.1	Poranenie močovodu	T02.71	Zlomen.postih.hrud.s driek.a konč./hrud.s panv.a konč.,otvor.
S38.0	Drvivé poranenie vonkajších pohlavných orgánov	T04.0	Drvivé poranenie postihujúce hlavu aj krk
S38.1	Drvivé poranenie iných a bl.neurč.častí brucha,drieku a panvy	T04.1	Drvivé poran.postih.hrud.aj brucho,hrud.aj driek,hrud.aj panvu
S38.3	Úrazová amputácia iných a bl.neurč.častí brucha,drieku a panvy	T04.2	Drvivé poran.postih.viac.obl.HK
S42.21	Zlomenina horného konca ramennej kosti,hlava	T04.3	Drvivé poran.postih.viac.obl.DK
S42.29	Zlomenina hor.konca ramennej kosti,iné a mnohopoč.časti	T04.4	Drvivé poran.postih.viac.obl.HK.aj DK
S42.3	Zlomenina diafýzy ramennej kosti	T04.7	Drv.por.pos.hr.,bru.a konč./hr.,drie.a konč./hr.,pan.a kon.
S45.0	Poranenie a.axillaris	T04.8	Drvivé poran.postih.i.komb.telesných obl.
S45.1	Poranenie a.brachialis	T04.9	Viaceré drvivé poranenia,bližšie neurčené
S45.2	Poranenie v.axillaris a v.brachialis	T05.8	Úrazová amput.post.i.komb.telesných obl.
S45.3	Poranenie povrchovej žily v úrovni pleca a ramena	T06.0	Poran.mozg.a hlav.nerv.komb.s por.nerv.a miechy v úr.krku
S45.7	Poranenie viacerých krvných ciev v úrovni pleca a ramena	T06.1	Poran.nervov a miechy postih.i.viac.telesné obl.
S45.8	Poranenie iných krvných ciev v úrovni pleca a ramena	T06.3	Poranenie krvných ciev postihujúce viaceré oblasti
S45.9	Poranenie bliž.neurč.krvnej cievy v úrovni pleca a ramena	T08.0	Zlomenina chrbtice v bliž.neuč.úrovni,zatvor./bez b.u.
S47	Drvivé poranenie pleca a ramena	T08.1	Zlomenina chrbtice v bliž.neurč.úrovni,otvorená
S55.0	Poranenie a.ulnaris v úrovni predlaktia	T09.1	Otvorená rana trupu v bližšie neurčenej úrovni
S55.1	Poranenie a.radialis v úrovni predlaktia	T09.3	Poranenie miechy v bližšie neurčenej úrovni
S55.2	Poranenie žily v úrovni predlaktia	T09.4	Poran.bliž.neurč.nervu,miech.koreňa a nerv.spleti trupu
S55.7	Poranenie viac.krvných ciev v úrovni predlak.	T09.6	Úrazová amputácia trupu v bližšie neurčenej úrovni
S55.8	Poranenie iných krvných ciev v úrovni predlaktia	T11.4	Poranenie bliž.neurč.cievy HK,v bliž.neurč.úrovni
S55.9	Poranenie bliž.neurč.krvnej cievy v úrovni predlak.	T13.4	Poranenie bliž.neurč.krv.cievy DK,v bliž.neurč.úrovni
S57.0	Drvivé poranenie lakťa	T14.5	Poranenie krvnej cievy (ciev)oblasť bliž.neurč.tela
S57.8	Drvivé poranenie iných častí predlaktia	T14.7	Drvivé poran.a úraz.amput.oblasť bliž.neurč.tela
S57.9	Drvivé poranenie predlaktia,bliž.neurč.časti	T20.3	Popálenina hlavy a krku 3. stupňa
S62.8	Zlomenina iných.a bliž.neurč.častí zápäs.a ruky	T20.7	Poleptanie hlavy a krku 3. stupňa

T21.30	Popálenina trupu 3. stupňa,časť bližšie neurčená	T31.54	Popál.50-59%povr.tela,40-49%popál.3.st.
T21.31	Popálenina trupu 3. stupňa,prsník	T31.55	Popál.50-59%povr.tela,50-59%popál.3.st.
T21.32	Popál.trupu 3.st.,stena hrud.s výn.prsníka a bradavky	T31.60	Popál.60-69%povr.tela,<ako10 %/b.n.č.-popál.3.st.
T21.33	Popálenina trupu 3. stupňa,brušná stena	T31.61	Popál.60-69%povr.tela,10-19%popál.3.st.
T21.34	Popál.trupu 3.st.,chrbát	T31.62	Popál.60-69%povr.tela,20-29%popál.3.st.
T21.35	Popálenina trupu 3. stupňa,vonkajšie genitálie	T31.63	Popál.60-69%povr.tela,30-39%popál.3.st.
T21.39	Popálenina trupu 3. stupňa,iná časť	T31.64	Popál.60-69%povr.tela,40-49%popál.3.st.
T21.70	Poleptanie trupu 3.stupňa,časť bližšie neurčená	T31.65	Popál.60-69%povr.tela,50-59%popál.3.st.
T21.71	Poleptanie trupu 3.stupňa,prsník	T31.66	Popál.60-69%povr.tela,60-69%popál.3.st.
T21.72	Polept.trupu 3.st.,stena hrud.s výn.prsníka a bradavky	T31.70	Popál.70-79%povr.tela,<ako10 %/b.n.č.-popál.3.st.
T21.73	Poleptanie trupu 3.stupňa,brušná stena	T31.71	Popál.70-79%povr.tela,10-19%popál.3.st.
T21.74	Poleptanie trupu 3.stupňa,chrbát	T31.72	Popál.70-79%povr.tela,20-29%popál.3.st.
T21.75	Poleptanie trupu 3.stupňa,vonkajšie genitálie	T31.73	Popál.70-79%povr.tela,30-39%popál.3.st.
T21.79	Poleptanie trupu 3.stupňa,iná časť	T31.74	Popál.70-79%povr.tela,40-49%popál.3.st.
T22.30	Popál.pleca a HK okr.zápäs.a ruky,3.st.,časť bliž.neurč.	T31.75	Popál.70-79%povr.tela,50-59%popál.3.st.
T22.31	Popál.pleca a HK okr.zápäs.a ruky,3.st.,lak.a predlak.	T31.76	Popál.70-79%povr.tela,60-69%popál.3.st.
T22.32	Popál.pleca a HK okr.zápäs.a ruky,3.st.,ram.a plece	T31.77	Popál.70-79%povr.tela,70-79%popál.3.st.
T22.33	Popál.pleca a HK okr.zápäs.a ruky,3.st.,podpazušie	T31.80	Popál.80-89%povr.tela,<ako10 %/b.n.č.-popál.3.st.
T22.70	Polept.pleca a HK okr.zápäs.a ruky,3.st.,časť bliž.neurč.	T31.81	Popál.80-89%povr.tela,10-19%popál.3.st.
T22.71	Polept.pleca a HK okr.zápäs.a ruky,3.st.,lak.a predlak.	T31.82	Popál.80-89%povr.tela,20-29%popál.3.st.
T22.72	Polept.pleca a HK okr.zápäs.a ruky,3.st.,ram.a ple.	T31.83	Popál.80-89%povr.tela,30-39%popál.3.st.
T22.73	Polept.pleca a HK okr.zápäs.a ruky,3.st.,podpazušie	T31.84	Popál.80-89%povr.tela,40-49%popál.3.st.
T23.3	Popálenina zápästia a ruky 3.stupňa	T31.85	Popál.80-89%povr.tela,50-59%popál.3.st.
T23.7	Poleptanie zápästia a ruky 3.stupňa	T31.86	Popál.80-89%povr.tela,60-69%popál.3.st.
T24.3	Popál.bedra a DK okr.čl.a nohy 3.st.	T31.87	Popál.80-89%povr.tela,70-79%popál.3.st.
T24.7	Polept.bedra a DK okr.čl.a nohy 3.st.	T31.88	Popál.80-89%povr.tela,80-89%popál.3.st.
T25.3	Popálenina členka a nohy 3.stupňa	T31.90	Popál.90 a viac%povr.tela,<ako10 %/b.n.č.-popál.3.st.
T25.7	Poleptanie členka a nohy 3.stupňa	T31.91	Popál.90 a viac%povr.tela,10-19%popál.3.st.
T26.0	Popálenina mihalnice a okolia oka	T31.92	Popál.90 a viac%povr.tela,20-29%popál.3.st.
T26.1	Popálenina rohovky a spojovkového vaku	T31.93	Popál.90 a viac%povr. tela,30-39%popál.3.st.
T26.2	Popál.s následnou rupt.a deštruk.očnej gule	T31.94	Popál.90 a viac%povr.tela,40-49%popál.3.st.
T26.3	Popálenina iných častí oka a očných adnexov	T31.95	Popál.90 a viac%povr.tela,50-59%popál.3.st.
T26.4	Popál.b.n.časti oka a oč.adnexov	T31.96	Popál.90 a viac%povr.tela,60-69%popál.3.st.
T26.5	Poleptanie mihalnice a okolia oka	T31.97	Popál.90 a viac%povr.tela,70-79%popál.3.st.
T26.6	Poleptanie rohovky a spojovkového vaku	T31.98	Popál.90 a viac%povr.tela,80-89%popál.3.st.
T26.7	Polept.s následnou rupt. a deštruk.očnej gule	T31.99	Popál.90 a viac%povr.tela,90 %/viac popál.3.st.
T26.8	Poleptanie iných častí oka a očných adnexov	T32.22	Polept.20-29%povr.tela,20-29%polept.3.st.
T26.9	Poleptanie bliž.neurč.časti oka a očnýchadnexov	T32.32	Polept.30-39%povr.tela,20-29%polept.3.st.
T27.0	Popálenina hrtana a priedušnice	T32.33	Polept.30-39%povr.tela,30-39%polept.3.st.
T27.1	Popálenina hrtana a priedušnice s pľúcami	T32.42	Polept.40-49%povr.tela,20-29%polept.3.st.
T27.2	Popálenina iných častí dýchacích ciest	T32.43	Polept.40-49%povr.tela,30-39%polept.3.st.
T27.3	Popálenina bližšie neurčenej časti dýchacích ciest	T32.44	Polept.40-49%povr.tela,40-49%polept.3.st.
T27.4	Poleptanie hrtana a priedušnice	T32.50	Polept.50-59%povr.tela,<ako10 %/b.n.č.-polept.3.st.
T27.5	Poleptanie hrtana a priedušnice s pľúcami	T32.51	Polept.50-59%povr.tela,10-19%polept.3.st.
T27.6	Poleptanie iných častí dýchacích ciest	T32.52	Polept.50-59%povr.tela,20-29%polept.3.st.
T27.7	Poleptanie bližšie neurčenej časti dýchacích ciest	T32.53	Polept.50-59%povr.tela,30-39%polept.3.st.
T28.0	Popálenina úst a hltana	T32.54	Polept.50-59%povr.tela,40-49%polept.3.st.
T28.1	Popálenina pažeráka	T32.55	Polept.50-59%povr.tela,50-59%polept.3.st.
T28.2	Popálenina iných častí tráviacej sústavy	T32.60	Polept.60-69%povr.tela,<ako10 %/b.n.č.-polept.3.st.
T28.3	Popálenina vnútorných močovopohlavných orgánov	T32.61	Polept.60-69%povr.tela,10-19%polept.3.st.
T28.4	Popálenina iných a bliž.neurč.vnútr.org.	T32.62	Polept.60-69%povr.tela,20-29%polept.3.st.
T28.5	Poleptanie úst a hltana	T32.63	Polept.60-69%povr.tela,30-39%polept.3.st.
T28.6	Poleptanie pažeráka	T32.64	Polept.60-69%povr.tela,40-49%polept.3.st.
T28.7	Poleptanie iných častí tráviacej sústavy	T32.65	Polept.60-69%povr.tela,50-59%polept.3.st.
T28.8	Poleptanie vnútorných močovopohlavných orgánov	T32.66	Polept.60-69%povr.tela,60-69%polept.3.st.
T28.9	Poleptanie iných a bliž.neurč.vnútr.ústrojov	T32.70	Polept.70-79%povr.tela,<ako10 %/b.n.č.-polept.3.st.
T29.0	Popálenina viac.obl.tela bliž.neurč.stupňa	T32.71	Polept.70-79%povr.tela,10-19%polept.3.st.
T29.3	Popál.viac.obl.tela,uvadený najmen.raz 3.st.	T32.72	Polept.70-79%povr.tela,20-29%polept.3.st.
T29.4	Polept.viac.častí tela bliž.neurč.stupňa	T32.73	Polept.70-79%povr.tela,30-39%polept.3.st.
T29.7	Polept.viac.častí tela,uvadený najmen.raz 3.st.	T32.74	Polept.70-79%povr.tela,40-49%polept.3.st.
T31.22	Popál.20-29%povr.tela,20-29%popál.3.st.	T32.75	Polept.70-79%povr.tela,50-59%polept.3.st.
T31.32	Popál.30-39%povr.tela,20-29%popál.3.st.	T32.76	Polept.70-79%povr.tela,60-69%polept.3.st.
T31.33	Popál.30-39%povr.tela,30-39%popál.3.st.	T32.77	Polept.70-79%povr.tela,70-79%polept.3.st.
T31.42	Popál.40-49%povr.tela,20-29%popál.3.st.	T32.80	Polept.80-89%povr.tela,<ako10 %/b.n.č.-polept.3.st.
T31.43	Popál.40-49%povr.tela,30-39%popál.3.st.	T32.81	Polept.80-89%povr.tela,10-19%polept.3.st.
T31.44	Popál.40-49%povr.tela,40-49%popál.3.st.	T32.82	Polept.80-89%povr.tela,20-29%polept.3.st.
T31.50	Popál.50-59%povr.tela,<ako10 %/b.n.č.-popál.3.st.	T32.83	Polept.80-89%povr.tela,30-39%polept.3.st.
T31.51	Popál.50-59%povr.tela,10-19%popál.3.st.	T32.84	Polept.80-89%povr.tela,40-49%polept.3.st.
T31.52	Popál.50-59%povr.tela,20-29%popál.3.st.	T32.85	Polept.80-89%povr.tela,50-59%polept.3.st.
T31.53	Popál.50-59%povr.tela,30-39%popál.3.st.	T32.86	Polept.80-89%povr.tela,60-69%polept.3.st.

T32.87	Polept.80-89%povr.tela,70-79%polept.3.st.	T39.2	Otrava pyrazolónovými derivátmi
T32.88	Polept.80-89%povr.tela,80-89%polept.3.st.	T39.3	Otrava inými nesteroidovými antiflogistikami
T32.90	Polept.90 a viac%povr.tela,<ako10 %/b.n.č.-polept.3.st.	T39.4	Otrava antireumatikami, nezatriedenými inde
T32.91	Polept.90 a viac%povr.tela,10-19%polept.3.st.	T39.8	Otrava i.neoploid.analget.a antipyret.,n.i.
T32.92	Polept.90 a viac%povr.tela,20-29%polept.3.st.	T39.9	Otrava neoploid.analget.antipyr.a antireumatik.,b.n.
T32.93	Polept.90 a viac%povr.tela,30-39%polept.3.st.	T40.0	Otrava ópium
T32.94	Polept.90 a viac%povr.tela,40-49%polept.3.st.	T40.1	Otrava heroínom
T32.95	Polept.90 a viac%povr.tela,50-59%polept.3.st.	T40.2	Otrava inými opioidmi
T32.96	Polept.90 a viac%povr.tela,60-69%polept.3.st.	T40.3	Otrava metadónom
T32.97	Polept.90 a viac%povr.tela,70-79%polept.3.st.	T40.4	Otrava inými syntetickými opiátmi
T32.98	Polept.90 a viac%povr.tela,80-89%polept.3.st.	T40.5	Otrava kokainom
T32.99	Polept.90 a viac%povr.tela,90% a viac polept.3.st.	T40.6	Otrava inými a bližšie neurčenými opiátmi
T33.0	Povrchová omrzlina hlavy	T40.7	Otrava derivátmi cannabis
T33.1	Povrchová omrzlina krku	T40.8	Otrava lysergidom [LSD]
T33.2	Povrchová omrzlina hrudníka	T40.9	Otrava i.a b.n.psychodysleptikami (halucinogénmi)
T33.3	Povrchová omrzlina brušnej steny, drieku a panvy	T41.0	Otrava inhalačnými anestetikami
T33.4	Povrchová omrzlina hornej končatiny	T41.1	Otrava intravenóznymi anestetikami
T33.5	Povrchová omrzlina zápästia a ruky	T41.2	Otrava i.a bliž.neurč.celkovými anestetikami
T33.6	Povrchová omrzlina bedra a stehna	T41.3	Otrava lokálnymi anestetikami
T33.7	Povrchová omrzlina kolena a predkolena	T41.4	Otrava anestetikami,bližšie neurčenými
T33.8	Povrchová omrzlina členka a nohy	T41.5	Otrava liečebnými plynmi
T33.9	Povrch.omrzlina na i.a b.n.miestach	T42.0	Otrava derivátmi hydantoinu
T34.0	Omrzlina s nekrózou tkaniva hlavy	T42.1	Otrava iminostilbénmi
T34.1	Omrzlina s nekrózou tkaniva krku	T42.2	Otrava sukcinimidmi a oxazolínmi
T34.2	Omrzlina s nekrózou tkaniva hrudníka	T42.3	Otrava barbiturátmi
T34.3	Omrz.l.s nekroz.tkaniva brušnej steny,drieku a panvy	T42.4	Otrava benzodiazepínmi
T34.4	Omrzlina s nekrózou tkaniva hornej končatiny	T42.5	Otrava zmiešanými antiepilept.,n.i.
T34.5	Omrzlina s nekrózou tkaniva zápästia a ruky	T42.6	Otrava i.antiepilept.,sedatívami a hypnotikami
T34.6	Omrzlina s nekrózou tkaniva bedra a stehna	T42.7	Otrava antiepileptik.sedatív.a hypnotik.,b.n.
T34.7	Omrzlina s nekrózou tkaniva kolena a predkolena	T42.8	Otrava antiparkins.a i.centrálnymi myorelax.
T34.8	Omrzlina s nekrózou tkaniva členka a nohy	T43.0	Otrava tricyklickými a tetracyklickými antidepresívami
T34.9	Omrzlina s nekroz.tkan.na i.a bliž.neurč.miestach	T43.1	Otrava.antidep.mi skup.inhib.monoaminoxidázy
T35.0	Povrchová omrzlina postihujúca viaceré časti tela	T43.2	Otrava inými a bližšie neurčenými antidepresívami
T35.1	Omrz.l.s tkanivovou nekroz.post.viac.č.tela	T43.3	Otrava fenotiazínovými antipsychotikami a neuroleptikami
T35.2	Omrzlina hlavy a krku, bližšie neurčená	T43.4	Otrava butyrofónovými a tioxaténovými neuroleptikami
T35.3	Omrz.l.hrud.,brucha,drieku a panvy b.n.	T43.5	Otrava i.a bliž.neurč.antipsychotikami a neuroleptikami
T35.4	Omrzlina hornej končatiny,bližšie neurčená	T43.6	Otrava psychostimulanciami s nebezpečenstvom návyku
T35.5	Omrzlina dolnej končatiny,bližšie neurčená	T43.8	Otrava i.psychotropnými látkami,n.i.
T35.6	Omrzlina postihujúcv viac.časti tela,b.n.	T43.9	Otrava psychotropnou látkou,bližšie neurčenou
T35.7	Omrzlina bliž.neurč.časti tela,b.n.	T44.0	Otrava inhibítormi cholinesterázy
T36.0	Otrava penicilínmi	T44.1	Otrava i.parasympatikomimetikami (cholínergikami)
T36.1	Otrava cefalosp.a i.betalaktámovými ATB	T44.2	Otrava liekmi blok.gangliá,n.i.
T36.2	Otrava liekmi zo skupiny chloramfenikolu	T44.3	Otrava i.parasympatikolytikami a spazmolytikami,n.i.
T36.3	Otrava makrolidmi	T44.4	Otrava agonistami prevaž.alfa-adrenorec.,n.i.
T36.4	Otrava tetracyklínmi	T44.5	Otrava.agonistami prevaž.beta-adrenorec.,n.i.
T36.5	Otrava aminoglykozidmi	T44.6	Otrava.antagon.alfa-adrenorec.,n.i.
T36.6	Otrava rifamycinmi	T44.7	Otrava antagon.beta-adrenorec.,n.i.
T36.7	Otrava pro.-plesň.ATB používanými systémovo	T44.8	Otrava prostr.,úč.cent.a blok.adrenergny neuron,n.i.
T36.8	Otrava inými celkovo účinkujúcimi antibiotikami	T44.9	Otrava i.a bliž.neurč.liekmi,účink.prim.na auton.nervov.súst.
T36.9	Otrava.celk.účink.ATB,b.n.	T45.0	Otrava antialergikami a antiemetikami
T37.0	Otrava sulfonamidmi	T45.1	Otrava antineoplastickými a imunosupresívnymi liekmi
T37.1	Otrava antimykobaktériovými liekmi	T45.2	Otrava vitamínmi, nezatriedenými inde
T37.2	Otrava antimalarikami a liek.účink.na i.krv.prvky	T45.3	Otrava enzýmami, nezatriedenými inde
T37.3	Otrava inými antiprotozoárnymi liekmi	T45.4	Otrava železom a jeho zlúčeninami
T37.4	Otrava antihelmintikami	T45.5	Otrava antikoagulanciami
T37.5	Otrava protivírusovými liekmi	T45.6	Otrava liekmi, ovplyvňujúcimi fibrinolýzu
T37.8	Otrava i.bliž.urč.celk.účink.protiinf.a antiparaz.liekmi	T45.7	Otrava antagon.antikoagulancí,vit.K a i.koagulanciami
T37.9	Otrava celk.účink.protiinf.a antiparaz.liekmi,b.n.	T45.8	Otrava i.prostr.,účink.najmä celk.a na zložky krvi
T38.0	Otrava glukokortikoidmi a ich syntetickými analógmi	T45.9	Otrava bliž.neurč.prostr.účink.najmä celk.a na zložky krvi
T38.1	Otrava hormónmi štítnej žľazy a ich náhradami	T46.0	Otrava srdcovými glykozidmi a liečiv.s pod.účink.
T38.2	Otrava tyreostatikami	T46.1	Otrava kalciovými antagonistami
T38.3	Otrava inzulínom a orálnymi antidiabetikami	T46.2	Otrava inými antiarytmikami, nezatriedenými inde
T38.4	Otrava orálnymi kontraceptívami	T46.3	Otrava koronárnymi vazodilatanciami,n.i.
T38.5	Otrava inými estrogénmi a progesterónmi	T46.4	Otrava inhibítormi enzýmu,konvertujúceho angiotenzín
T38.6	Otr.antigonadotrop.,antiestrogén.,antiandrogén.,n.i.	T46.5	Otrava i.antihypertenzívami,n.i.
T38.7	Otrava androgénmi a príbuznými anabolikami	T46.6	Otrava hypolipidemikami a pr.artériosklerotickými liek.
T38.8	Otrava i.a bliž.neurč.hormónmi a ich syntetickými náhradami	T46.7	Otrava periférnymi vazodilatanciami
T38.9	Otrava i.a bliž.neurč.antagonistami hormónov	T46.8	Otrava antivarikóznymi liek. vr.sklerotizujúcich látok
T39.0	Otrava salicylátmi	T46.9	Otrava i.a bliž.neurč.prostr.účink.najmä na obehovú súst.
T39.1	Otrava derivátmi 4-aminofenolu	T47.0	Otrava antagonistami histamínových H2-receptorov



T47.1	Otrava i.anticidami a liek,tlmiacimi žal.sekr.	T56.5	Toxický účinok zinku a jeho zlúčenín
T47.2	Otrava dráždivými (stimulujúcimi) preháňadlami	T56.6	Toxický účinok cinu a jeho zlúčenín
T47.3	Otrava salinickými a osmotickými preháňadlami	T56.7	Toxický účinok berýlia a jeho zlúčenín
T47.4	Otrava inými preháňadlami	T56.8	Toxický účinok iného kovu
T47.5	Otrava digestívami	T56.9	Toxický účinok bližšie neurčeného kovu
T47.6	Otrava liekmi proti hnačke	T57.0	Toxický účinok arzénu a jeho zlúčenín
T47.7	Otrava emetikami	T57.1	Toxický účinok fosforu a jeho zlúčenín
T47.8	Otrava i.prostr.,účink.najmä na tráv.súst.	T57.2	Toxický účinok mangánu a jeho zlúčenín
T47.9	Otrava bliž.neurč.liekom,účinkuj.najmä na tráv.súst.	T57.3	Toxický účinok kyanovodíku
T48.0	Otrava oxytocikami	T57.8	Toxický účinok i.anorganickej látky,b.u.
T48.1	Otrava relaxanciami kostr.svalov	T57.9	Toxický účinok bližšie neurčenej anorganickej látky
T48.2	Otrava i.a bliž.neurč.prostr.účink.najmä na svaly	T58	Toxický účinok oxidu uhoľnatého (CO)
T48.3	Otrava antitusikami	T59.0	Toxický účinok oxidu dusíka
T48.4	Otrava expektoranciami	T59.1	Toxický účinok oxidu siřičitého
T48.5	Otrava liekmi proti prechladnutiu	T59.2	Toxický účinok formaldehydu
T48.6	Otrava antiastmatikami,nezatriedenými inde	T59.3	Toxický účinok szotvorného plynu
T48.7	Otrava i.a bliž.neurč.prostr.účink.najmä na dýchaciu súst.	T59.4	Toxický účinok plyného chlóru
T49.0	Otrava pr.plesň.,protiinf.a protizáp.liek.s mies.ú.,n.i.	T59.5	Toxický účinok plyného fluóru a fluorovodíka
T49.1	Otrava antipruriginózami	T59.6	Toxický účinok sírovodíka
T49.2	Otrava lokálnymi adstringenciami a detergenciami	T59.7	Toxický účinok oxidu uhľičitého
T49.3	Otrava emolieniami,demulcenciami a ochrannými prostr.	T59.8	Toxický účinok iného plynu,dymu a výparov,b.u.
T49.4	Otrava keratolyt.,keratoplast.a i.liek.a prípr.na oš.vla.	T59.9	Toxický účinok plynu,dymu a výparov,b.n.
T49.5	Otrava liekmi a prípravkami používanými v oftalmológii	T60.0	Toxický úč.organofosfátového a karbamátového insekticídu
T49.6	Otrava liek.a prípravkami používanými v ORL	T60.1	Toxický účinok halogénovaného insekticídu
T49.7	Otrava zubnými liekmi na miestne použitie	T60.2	Toxický účinok iného insekticídu
T49.8	Otrava inými prostriedkami na miestne použitie	T60.3	Toxický účinok herbicídu a fungicídu
T49.9	Otrava prostried.na miestne použ.,b.n.	T60.4	Toxický účinok rodenticídu
T50.0	Otrava mineralokortikoidmi a ich antagonistami	T60.8	Toxický účinok iného pesticídu
T50.1	Otrava slučkovými diuretikami	T60.9	Toxický účinok bližšie neurčeného pesticídu
T50.2	Otrava inhib.karboanhydrázy,benzotiadiazid.a.i.diuret.	T63.0	Toxický účinok hadieho jedu
T50.3	Otrava prostr.ovplyvň.elektrolyt.energat.a vodnú rovnov.	T63.1	Toxický účinok jedu iných plazov
T50.4	Otrava liekmi,ovplyvň.metaboliz.kys.močovej	T63.2	Toxický účinok jedu škorpióna
T50.5	Otrava liekmi,znižuj.chuť do jedenia (anorektiká)	T63.3	Toxický účinok jedu pavúka
T50.6	Otrava antidótami a chelátujúcimi prostr.,n.i.	T63.4	Toxický účinok jedu iných článkonožcov
T50.7	Otrava analeptikami a antagon.opioidových rec.	T63.5	Toxický účinok kontaktu s rybou
T50.8	Otrava diagnostickými prostriedkami	T63.6	Toxický účinok kontaktu s inými morským živočíchom
T50.9	Otrava i.a bliž.neurč.liekmi,liečivami a biolog.látkami	T63.8	Toxický účinok kontaktu s iným jedovatým živočíchom
T51.0	Toxický účinok etanolu	T63.9	Toxický účinok kont.s jedovatým živoč.,b.n.
T51.1	Toxický účinok metanolu	T64	Toxický účinok aflatoxínu a i.mykotoxínov,znečis.potravu
T51.2	Toxický účinok 2-propanolu	T65.0	Toxický účinok kyanidu
T51.3	Otrava zmesou vyšších alkoh.,vznik.pri alkoh.kvasení	T65.1	Toxický účinok strychnínu a jeho solí
T51.8	Toxický účinok iných alkoholov	T65.2	Toxický účinok tabaku a nikotínu
T51.9	Toxický účinok alkoholu,bližšie neurčeného	T65.3	Tox.úč.nitroderiv.a aminoderiv.benzénu a jeho homológov
T52.0	Toxický účinok výrobkov z ropy	T65.4	Toxický účinok karbóndisulfidu
T52.1	Toxický účinok benzénu	T65.5	Toxický účinok nitroglycerínu a i.nitrokyselín a esterov
T52.2	Toxický účinok homológov benzénu	T65.6	Toxický účinok náterov a farieb,n.i.
T52.3	Toxický účinok glykolov	T65.8	Toxický účinok inej bližšie určenej látky
T52.4	Toxický účinok ketónov	T65.9	Toxický účinok bližšie neurčenej látky
T52.8	Toxický účinok iných organických rozpúšťadiel	T67.0	Tepelný a slnečný úpal
T52.9	Toxický účinok org.rozpúšť.,b.n.	T67.1	Synkopa z horúčavy
T53.0	Toxický účinok karbónetetrachloridu	T71	Zadusenie
T53.1	Toxický účinok chloroformu	T73.1	Účinky smádu
T53.2	Toxický účinok trichlóretylénu	T74.1	Fyzické zneužitie
T53.3	Toxický účinok tetrachlóretylénu	T75.4	Účinok elektrického prúdu
T53.4	Toxický účinok dichlórméтанu	T79.0	Vzduchová embólia (poúrazová)
T53.5	Toxický účinok chlórfluórokarbónov	T79.1	Tuková embólia (poúrazová)
T53.6	Toxický účin.i.halog.derivátov alif.uhľov.	T79.6	Poúrazová ischémia svalu
T53.7	Toxický účin.i.halog.derivátov arom.uhľov.	T79.7	Poúrazový podkožný emfyzém
T53.9	Toxický účin.halog.derivátov alif.a arom.uhľov.,n.u.	T80.0	Vzduchová embólia po infúzii,transf.a liečebnej injekcii
T54.0	Toxický účinok fenolu a homológov fenolu	T80.3	Reakcia zapríčinená inkompatibilitou v systéme ABO
T54.1	Toxický účinok inej leptavej organickej zlúčeniny	T80.4	Reakcia zapríčinená inkompatibilitou v systéme Rh
T54.2	Toxický účinok leptavej kys.a lát.podobnej kysel.	T81.3	Rozpad operačnej rany,nezatriedený inde
T54.3	Toxický účinok leptavého lúhu a látky podobnej lúhom	T81.5	Cudz.teleso náhodne ponech.v tel.dutine/oper.rane po výk.
T54.9	Toxický účinok leptavej látky,bližšie neurčenej	T81.6	Akút.reakcia na cudziu látku,ponech.náhodne poč.výk.
T55	Toxický účinok mydla a detergencia	T82.0	Mechanická komplik.zapríč.srdc.chlop.protézou
T56.0	Toxický účinok olova a jeho zlúčenín	T82.1	Mechanická komplik.zapríč.srdc.elektronickou pomôc.
T56.1	Toxický účinok ortuti a jej zlúčenín	T82.2	Mechanická komplik.zapríč.obch.venc.tepny a chlop.náhr.
T56.2	Toxický účinok chrómu a jeho zlúčenín	T82.3	Mechanická komplik.zapríč.i.cievnym transpl.
T56.3	Toxický účinok kadmia a jeho zlúčenín	T82.4	Mechanická komplik.zapríč.cievnym dialyzačným katétrom
T56.4	Toxický účinok medi a jej zlúčenín	T82.5	Mechanická komplik.zapríč.i.srdc.a ciev.pom.a impl.

T82.6	Infekcia a zápal.reakcia zapríč.srdc.chlop.protézou	T85.71	Inf.a zápal.reak.zapr.katétrom na peritoneálnu dialýzu
T82.7	Infekcia a zápal.reak.zapr.i.srdc.a ciev.prot.,impl.a transpl.	T85.78	Inf.a zápal.reak.zapr.i.vnút.prot.,impl./transpl.
T82.8	Iná kompl.zapr.srdc.a ciev.prot.,impl.a transpl.,b.u.	T85.81	Iná kompl.zapr.vnút.prot.,impl./transpl.,v nerv.súst.
T82.9	Kompl.zapríč.srdc.a ciev.protézou,impl.a transpl.,b.n.	T85.82	Kapsulová fibróza prsníka,zapr.prot./impl.prsníka
T83.0	Mechanická komplik.zapríč.moč.katétrom	T85.88	Iná kompl.zapr.vnút.prot.,impl./transpl.,n.i.
T83.1	Mechanická komplik.zapríč.i.moč.pomôc.a impl.	T85.9	Kompl.zapr.vnút.prot.,impl./transpl.,b.n.
T83.2	Mechanická komplik.zapríč.transpl.moč.org.	T86.10	Akútne zhoršenie funkcie transplantovanej obličky
T83.4	Mechanická komplik.zapríč.i.prot.,impl.a transpl.v pohl.súst.	T86.11	Chron.zhoršenie funkcie transpl.obličky
T83.5	Infekcia a zápal.reak.zapríč.proté.impl.a transpl.v moč.súst.	T86.12	Predĺžené prijatie funkcie transplantátu
T83.6	Infekcia a zápal.reak.zapríč.proté.impl.a transpl.v pohl.súst	T86.19	Iná a bliž.neurč.funkč.porucha zlyháv.odvrh.transpl.obličky
T83.8	Iná kompl.zapríč.proté.impl.a transpl.v moč-pohl.súst.	T86.2	Zlyhávanie a odvrhnutie transplantovaného srdca
T83.9	Bliž.neu.kompl.zapríč.proté.,impl.a transp.v moč-pohl.súst.	T86.3	Zlyhávanie a odvrhnutie súčasne transpl.srdca a pľúc
T84.0	Mechanická komplik.zapríč.kĺbovou endoprotézou	T86.40	Akútne zhoršenie funkcie transplantovanej pečene
T84.1	Mechanická komplik.zapríč.pomôc.na vnút.fixáciu kostí konč.	T86.41	Chronické zhoršenie funkcie transplantovanej pečene
T84.2	Mechanická komplik.zapríč.pomôc.na vnút.fixáciu i.kostí	T86.49	Iná a bliž.neurč.por.funkcie,zlyh. a odvrh. transpl.pečene
T84.3	Mechanická komplik.zapríč.i.kostnou pomôc.,impl.a transpl.	T86.50	Porucha prekrvenia transplantovanej kože
T84.4	Mechanická komplik.zapríč.i.vnút.ortop.pomôc.,impl.a transpl.	T86.51	Nekróza transplantovanej kože
T84.5	Infekcia a zápal.reak.zapríč.kĺbovou endoprot.	T86.52	Strata kožného transplantátu
T84.6	Infekcia a zápal.reak.zapríč.vnút.kostnou fixačnou pomôc.	T86.59	Iná a bliž.neurč.por.funkcie,zlyh.a odvrh.transpl.kože
T84.7	Infekcia a zápal.reak.zapríč.i.ortop.endoprot.,impl.a štepom	T86.81	Zlyhanie a odvrhnutie transplantovaných pľúc
T84.8	Iná kompl.zapríč.ortop.endoprot.impl.a štepom	T86.82	Zlyhanie a odvrhnutie transplantovaného pankreasu
T84.9	Bliž.neu.kompl.vnút.ortoped.protet.pomôc.,impl. a štepu	T86.88	Zlyh.a odvrhnutie i.transpl.orgánu a tkan.
T85.0	Mechanická komplik.zapríč.vnútrolebkovou komor.skratkou	T86.9	Zlyhávanie a odvrhnutie b.n.orgánu a tkan.
T85.1	Mechanická komplik.zapríč.implant.elekt.n.stim.nerv.súst.	T88.1	Iná komplikácia po imunizácii, nezatriedená inde
T85.2	Mechanická komplik.zapríč.vnútroočnou šošovkou	T88.3	Maligna hypertermia zapríčinená anestéziou
T85.3	Mechanická komplik.zapríč.i.očnou protet.pom.,impl.a transpl.	Z20.6	Kontakt a vystavenie HIV (vírusu ľudského imunodeficitu)
T85.4	Mechanická komplik.zapríč.prot./impl.prsníka	Z29.21	Celková profylaktická chemoterapia
T85.5	Mechanická komplik.zapríč.gastroint.prot.,impl.a transpl.	Z90.3	Získané chýbanie časti žalúdka
T85.6	Mechanická komplik.zap.i.gastroint.prot.impl.a transpl.,b.u.		

